







CIVIC *TYPE R*

Procedendo nella lettura di questo manuale, saranno disponibili informazioni precedute dal simbolo **AVVISO**. Tali informazioni consentono di evitare danni al veicolo, alle proprietà o all'ambiente.

I simboli    presenti sulle etichette apposte sul veicolo consigliano la lettura del manuale utente per un funzionamento corretto e sicuro dell'unità.

  è codificato a colori per indicare "pericolo" (rosso), "attenzione" (arancione), o "avvertenza" (ambra).

➔ **Etichette di sicurezza** P. 96

Brevi cenni sulla sicurezza

La sicurezza del conducente e dei passeggeri, nonché di tutti gli utenti della strada, è molto importante. E guidare questo veicolo osservando le norme di sicurezza è una grave responsabilità.





Procedure operative e altre informazioni in materia di sicurezza vengono fornite sulle etichette e in questo manuale allo scopo di assistere il conducente. Tali informazioni segnalano i rischi potenziali per la sicurezza del proprietario e dei passeggeri.

Tuttavia, non è possibile segnalare tutti i potenziali pericoli associati alla guida e alla manutenzione del veicolo, pertanto, è indispensabile esercitare sempre il massimo buon senso.

Le informazioni sulla sicurezza vengono messe a disposizione in diverse forme, tra cui:

- **Etichette di sicurezza** - sul veicolo.
- **Messaggi di sicurezza** - preceduti da un simbolo di avvertenza di sicurezza  e da una delle tre segnalazioni: **PERICOLO**, **ATTENZIONE** oppure **AVVERTENZA**.

Le segnalazioni indicano quanto segue:

	La mancata osservanza di queste istruzioni causa GRAVI LESIONI o MORTE.
	La mancata osservanza di queste istruzioni può causare GRAVI LESIONI o MORTE.
	La mancata osservanza di queste istruzioni può causare GRAVI LESIONI o MORTE.
	La mancata osservanza di queste istruzioni può causare il RISCHIO DI LESIONI.

- **Titoli su argomenti di sicurezza** - ad esempio Precauzioni importanti per la sicurezza.
- **Sezione sulla sicurezza** - ad esempio Guida sicura.
- **Istruzioni** - relative all'uso corretto e sicuro del veicolo.

Questo manuale contiene importanti informazioni sulla sicurezza. Si prega di leggerle attentamente.

Registratori di dati di evento

Il veicolo è dotato di numerosi dispositivi comunemente denominati Registratori di dati di evento. Questi dispositivi registrano diversi tipi di dati del veicolo in tempo reale quali l'attivazione dell'airbag SRS e guasti nei componenti del sistema SRS.

Questi dati appartengono al proprietario del veicolo e l'accesso ad essi potrebbe essere impedito a terzi che non siano autorizzati legalmente o dal proprietario stesso.

Tuttavia, tali dati sono accessibili a Honda, alle concessionarie e alle officine autorizzate, ai dipendenti, ai rappresentanti e appaltatori esclusivamente per la diagnosi tecnica, la ricerca e lo sviluppo del veicolo.

Registratori per la diagnostica di manutenzione

Il veicolo è dotato di dispositivi relativi alla manutenzione che registrano informazioni sulle prestazioni della trasmissione e sulle condizioni di guida. I dati possono essere utilizzati per agevolare i tecnici nelle operazioni di diagnosi, riparazione e manutenzione del veicolo. L'accesso a tali dati potrebbe essere impedito a terzi che non siano autorizzati legalmente o dal proprietario del veicolo.

Tuttavia, tali dati sono accessibili a Honda, alle concessionarie e alle officine autorizzate, ai dipendenti, ai rappresentanti e appaltatori esclusivamente per la diagnosi tecnica, la ricerca e lo sviluppo del veicolo.

Chiave digitale*

Per ulteriori informazioni sulla chiave digitale, visitare l'URL riportato di seguito.

<https://hondanews.eu/eu/en/corporate/media/photos/69919/honda-motor-europe-bracknell-headquarters>

* Non disponibile su tutti i modelli

Applicazione manuale utente - Termini e condizioni*

Informazioni generali

Questa applicazione consente all'impianto audio con display di ricercare automaticamente gli aggiornamenti del manuale utente specifici per il veicolo e per l'impianto audio con display ogni volta che la modalità di alimentazione del veicolo è impostata su ACCENSIONE. Questa applicazione trasmette periodicamente una quantità limitata di informazioni sul veicolo e sul dispositivo ai nostri server: numero di identificazione veicolo (VIN), numero di serie dell'hardware dell'impianto audio con display, lingua preferita, indirizzo Protocollo Internet (IP), registro delle transazioni (avvisi o visualizzazioni di aggiornamenti, download e installazione di aggiornamenti, utilizzo dell'applicazione manuale utente), ecc. Quando l'applicazione trova un aggiornamento sul server, richiede di scaricarlo e installarlo.

Quando l'impianto audio con display ricerca gli aggiornamenti sui nostri server, offriremo automaticamente la possibilità di aggiornare il manuale utente. Manterremo inoltre un registro degli aggiornamenti installati sui nostri server.

Dati personali

Qualora le suddette informazioni trasmesse a Honda costituiscano informazioni personali nella regione di appartenenza, tali informazioni saranno trattate nel pieno rispetto delle norme e delle disposizioni indicate nel presente avviso nonché delle leggi applicabili sulla protezione dei dati.

I termini della nostra politica sulla privacy sono inclusi come riferimento nei presenti termini e l'uso di aggiornamenti del sistema sarà soggetto alla politica sulla privacy. La nostra politica sulla privacy include informazioni su come noi, e qualsiasi terza parte qui menzionata, tratteremo i dati personali che raccogliamo dall'utente o da questi forniti tramite l'utilità. (Vedere il sito Web Honda (<https://www.privacynotice.honda.eu>) per ulteriori dettagli.)

* Non disponibile su tutti i modelli

Honda raccoglie, utilizza e memorizza i dati personali per i motivi indicati di seguito:

Se necessario per legittimi interessi di Honda, elencati di seguito, sui quali non prevalgano i diritti di protezione dei dati degli utenti. per fornire aggiornamenti del manuale utente;
per permetterci di migliorare e ottimizzare i servizi e l'applicazione manuale utente;
per rispondere a domande e reclami degli utenti e per la tenuta dei registri interni.

Protezione dei nostri legittimi interessi commerciali e diritti legali. Ciò include, ma non solo, l'uso in relazione alle richieste di conformità, normative, revisione, azioni legali (compresa la divulgazione di tali informazioni in relazione a procedimenti legali o contenziosi) e altri requisiti in materia di etica e conformità

Honda convertirà inoltre i dati personali in dati anonimi e li utilizzerà (normalmente su base statistica aggregata) per ricerche e analisi di mercato, per migliorare il manuale utente, analizzare le tendenze e valutare il successo delle versioni degli aggiornamenti software. Le informazioni personali aggregate non identificano personalmente l'utente né qualsiasi altra persona del manuale utente.

Honda potrà condividere questi dati con l'organizzazione di supporto mondiale Honda, le aziende affiliate Honda o terzi assunti da Honda allo scopo di fornire servizi di supporto in relazione al supporto del sistema.

Aggiornamenti del sistema - Termini e condizioni*

Informazioni generali

Il veicolo dispone di un'applicazione che consente all'impianto audio con display di ricercare automaticamente gli aggiornamenti software Honda specifici per l'impianto audio con display e i dispositivi collegati (inizialmente ogni una (1) settimana tramite Wi-Fi oppure ogni quattro (4) settimane tramite unità di comando telematica (TCU)*, le query possono verificarsi più o meno frequentemente a causa di interruzioni Internet, tentativi, azioni dirette dell'utente, ricezione di messaggi push WAP dal server o una modifica della politica delle query sui server Honda). Questa applicazione trasmette periodicamente ai nostri server una quantità limitata di informazioni sul veicolo e sul dispositivo (numero di identificazione veicolo (VIN), numero di identificazione tipo di modello (MT), numero di parte hardware e software, numero di serie, versione software, lingua preferita, indirizzo Protocollo Internet (IP), registro delle transazioni (avviso o visualizzazione di aggiornamenti, download e installazione di aggiornamenti, stato del software), ecc.). Quando l'applicazione trova un aggiornamento sul server, richiede inizialmente l'autorizzazione al download e installa l'aggiornamento. Ove disponibile, nel menu delle impostazioni è possibile scegliere di scaricare e installare automaticamente questi aggiornamenti oppure scegliere di aggiornare manualmente il sistema.

Quando l'impianto audio con display ricerca aggiornamenti o avvisi sui nostri server, offriremo automaticamente la possibilità di aggiornare i dispositivi o trasmettere l'aggiornamento o l'avviso direttamente all'impianto audio con display. Manterremo inoltre un registro degli aggiornamenti o degli avvisi installati sui nostri server.

Dati personali

Qualora le suddette informazioni trasmesse a Honda costituiscano informazioni personali nella regione di appartenenza, tali informazioni saranno trattate nel pieno rispetto delle norme e delle disposizioni indicate nel presente avviso nonché delle leggi applicabili sulla protezione dei dati.

* Non disponibile su tutti i modelli

I termini della nostra informativa sulla privacy sono inclusi come riferimento nei presenti termini e l'uso di aggiornamenti del sistema sarà soggetto all'informativa sulla privacy. La nostra informativa sulla privacy include informazioni su come noi, e qualsiasi terza parte qui menzionata, tratteremo i dati personali che raccogliamo dall'utente o da questi forniti tramite l'applicazione. Vedere il sito Web Honda per ulteriori dettagli.

Honda raccoglie, utilizza e memorizza i dati personali per i motivi indicati di seguito:

- per garantire gli aggiornamenti del sistema e i relativi servizi;
- per permetterci di migliorare e ottimizzare i prodotti e i servizi di aggiornamento del sistema;
- per rispondere a domande e reclami degli utenti e per la tenuta dei registri interni;
- se necessario per legittimi interessi di Honda, elencati di seguito, sui quali non prevalgano i diritti di protezione dei dati degli utenti.

La protezione dei nostri legittimi interessi commerciali e diritti legali include, ma non solo, l'uso in relazione alle richieste di conformità, normative, revisione, azioni legali (compresa la divulgazione di tali informazioni in relazione a procedimenti legali o contenziosi) e altri requisiti in materia di etica e conformità.

Honda convertirà inoltre i dati personali in dati anonimi e li utilizzerà (normalmente su base statistica aggregata) per ricerche e analisi di mercato, per migliorare gli aggiornamenti del sistema, analizzare le tendenze e valutare il successo delle versioni degli aggiornamenti software. Le informazioni personali aggregate non identificano personalmente l'utente né qualsiasi altra persona degli aggiornamenti del sistema.

Honda potrà condividere questi dati con l'organizzazione di supporto mondiale Honda, le aziende affiliate Honda o terzi assunti da Honda allo scopo di fornire servizi di supporto in relazione al supporto del sistema.

Questo manuale utente è parte integrante del veicolo e, in caso di vendita, dovrà essere consegnato al nuovo proprietario.

Questo manuale utente è comune a tutti i modelli del veicolo. Può quindi contenere descrizioni di attrezzature e caratteristiche non specifiche del modello in uso.

Le immagini contenute nel presente manuale utente (inclusa la copertina anteriore) che raffigurano caratteristiche, attrezzatura, la schermata audio/informazioni e le schermate del quadro strumenti sono solo esempi e potrebbero non essere rappresentative del modello in uso.

Le informazioni e le specifiche incluse nella presente pubblicazione sono aggiornate al momento dell'approvazione per la stampa. Tuttavia, Honda Motor Co. Ltd si riserva il diritto di modificare le specifiche o il design in qualsiasi momento senza preavviso e senza incorrere in obblighi di alcuna natura.

Sebbene il manuale interessi sia i modelli con guida a destra che quelli con guida a sinistra, le illustrazioni ivi contenute si riferiscono principalmente ai modelli con guida a sinistra.

➤ Guida sicura P. 35

Informazioni per una guida sicura P. 36 Cinture di sicurezza P. 40 Airbag P. 51

➤ Quadro strumenti P. 97

Spie P. 98 Indicatori e interfaccia informazioni del conducente P. 129

➤ Comandi P. 159

Orologio P. 160 Bloccaggio e sbloccaggio delle portiere P. 161
Funzionamento degli interruttori sul volante P. 185
Sistema di riscaldamento* P. 225 Sistema di climatizzazione* P. 231

➤ Funzioni P. 239

Sistema audio P. 240 Audio con display P. 242
Chiamata di emergenza (eCall) P. 367 Rifornimento consigliato* P. 372

➤ Guida P. 373

Prima della guida P. 374 Traino di un rimorchio P. 378 Durante la guida P. 379
Telecamera multipla posteriore P. 517 Rifornimento P. 519

➤ Manutenzione P. 525

Prima di effettuare la manutenzione P. 526 Sistema promemoria di manutenzione* P. 531
Manutenzione sotto il cofano motore P. 546 Sostituzione delle lampadine P. 559
Batteria P. 576 Procedure ordinarie sul telecomando P. 582
Accessori e modifiche P. 593

➤ Situazioni di emergenza P. 595

Attrezzi P. 596 In caso di foratura di un pneumatico P. 598 Manipolazione del martinetto P. 621
Surriscaldamento P. 628 Accensione/lampeggiamento spia P. 630
Se il portellone non si apre P. 646

➤ Informazioni P. 647

Specifiche P. 648 Numeri di identificazione P. 650
Licenza Open Source P. 700

Sommario

Sistema di sollevamento del cofano P. 67 Sicurezza dei bambini P. 70 Rischi dei gas di scarico P. 95 Etichette di sicurezza P. 96

Portellone P. 173 Sistema antifurto P. 176 Finestrini P. 183
Specchietti P. 202 Sedili P. 205 Oggetti di uso generale dell'abitacolo P. 212

Messaggi di errore del sistema audio P. 330 Informazioni generali sul sistema audio P. 331 Honda LogR P. 341

Honda Sensing P. 430 Frenata P. 497 Parcheggio del veicolo P. 507
Risparmio di carburante ed emissioni di CO₂ P. 522 Veicolo con motore turbo P. 523

Sistema di controllo dell'olio* P. 536 Tabella di manutenzione* P. 541
Controllo e manutenzione delle spazzole tergicristalli P. 567 Controllo e manutenzione degli pneumatici P. 570
Manutenzione del sistema di riscaldamento*/sistema di climatizzazione* P. 584 Pulizia P. 587

Mancato avviamento del motore P. 622 Se la batteria è scarica P. 625
Fusibili P. 637 Traino di emergenza P. 644 Se non è possibile sbloccare lo sportello bocchettone di rifornimento carburante P. 645

Dispositivi con emissione di onde radio* P. 651 Declaration of Conformity Content Outline* P. 695

Guida di riferimento rapido P. 6

Guida sicura P. 35

Quadro strumenti P. 97

Comandi P. 159

Funzioni P. 239

Guida P. 373

Manutenzione P. 525

Situazioni di emergenza P. 595

Informazioni P. 647

Indice P. 701

Indice illustrato

Versione con guida a sinistra

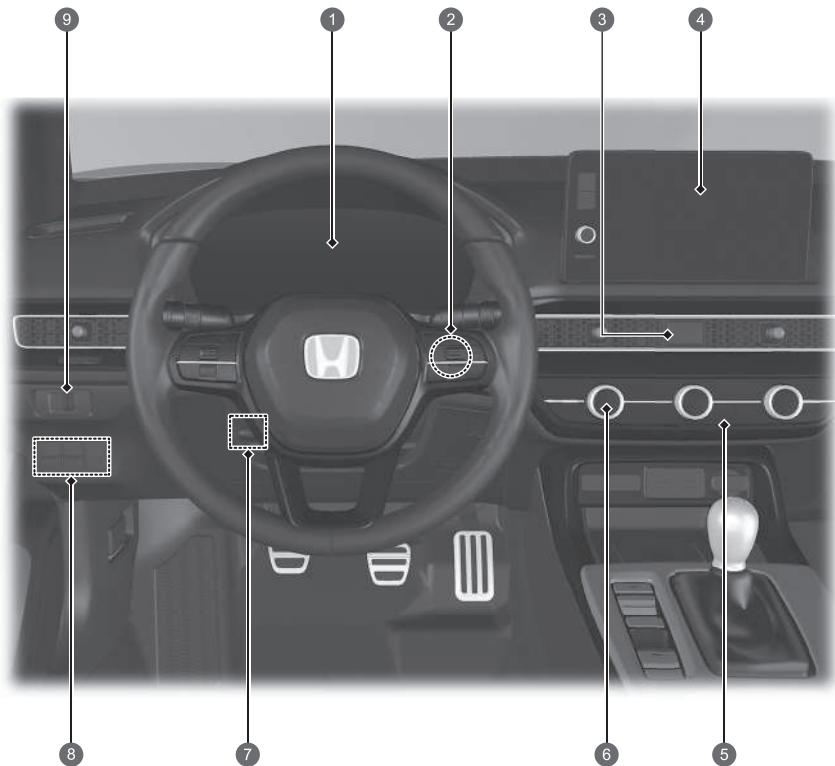

- 1 Spie del sistema ➔ P. 98
Indicatori ➔ P. 129
Interfaccia informazioni del conducente ➔ P. 134, 139
- 2 Pulsante ENGINE START/STOP ➔ P. 185
- 3 Pulsante luci di emergenza
- 4 Sistema audio ➔ P. 240
Sistema di navigazione*
➔ Fare riferimento al manuale del sistema di navigazione
- 5 Lunotto termico ➔ P. 200
Pulsante specchietti retrovisori riscaldati*
➔ P. 200
- 6 Sistema di climatizzazione* ➔ P. 231
Sistema di riscaldamento* ➔ P. 225
- 7 Regolazioni del volante ➔ P. 201
- 8 Pulsante  (sistema di controllo della stabilità del veicolo (VSA) OFF) ➔ P. 416
Pulsante sistema sensori di parcheggio* ➔ P. 509
Interruttore supporto di sicurezza ➔ P. 427, 438, 452
- 9 Comando luminosità ➔ P. 199

Versione con guida a destra

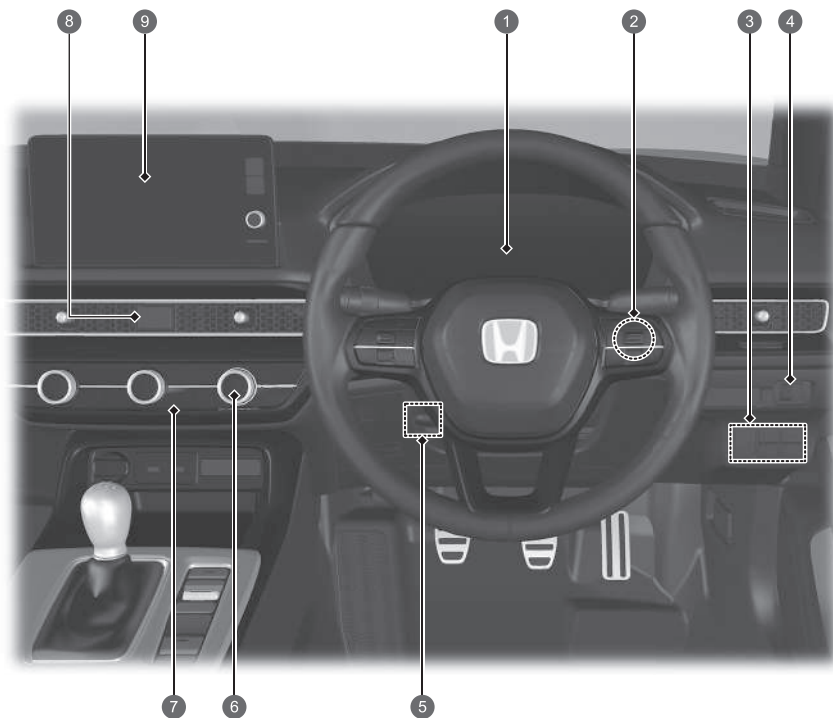

- 1 Spie del sistema ➔ P. 98
Indicatori ➔ P. 129
Interfaccia informazioni del conducente ➔ P. 134, 139
- 2 Pulsante ENGINE START/STOP ➔ P. 185
- 3 Pulsante  (sistema di controllo della stabilità del veicolo (VSA) OFF) ➔ P. 416
Interruttore supporto di sicurezza ➔ P. 427, 438, 452
Pulsante sistema sensori di parcheggio* ➔ P. 509
- 4 Comando luminosità ➔ P. 199
- 5 Regolazioni del volante ➔ P. 201
- 6 Sistema di climatizzazione* ➔ P. 231
Sistema di riscaldamento* ➔ P. 225
- 7 Lunotto termico ➔ P. 200
Pulsante specchietti retrovisori riscaldati* ➔ P. 200
- 8 Pulsante luci di emergenza
- 9 Sistema audio ➔ P. 240
Sistema di navigazione*
➔ Fare riferimento al manuale del sistema di navigazione

Indice illustrato

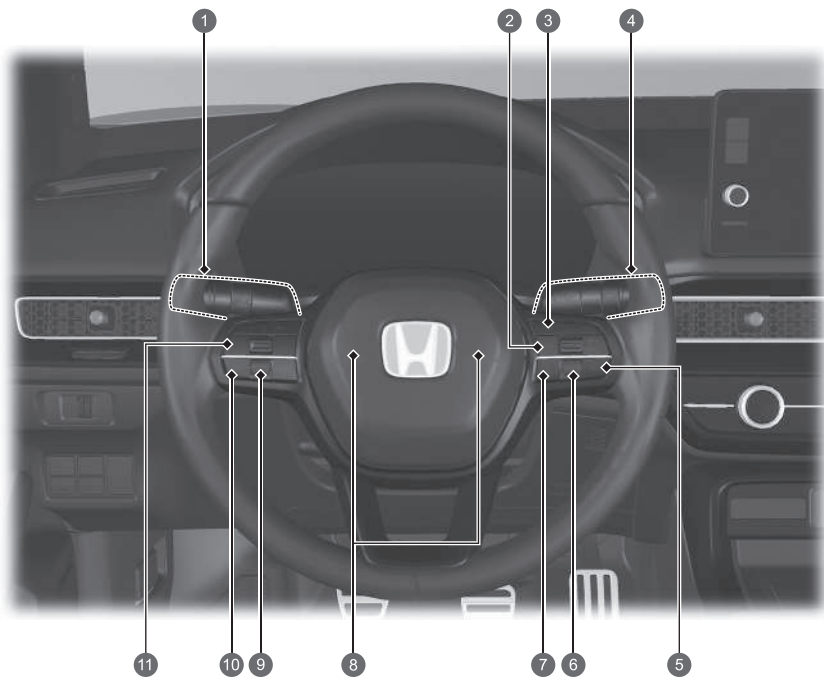

- 1 Fari/indicatori di direzione ➔ P. 188, 190
Retronebbia ➔ P. 192
- 2 Pulsante LIM ➔ P. 402, 408, 458
- 3 Pulsanti controllo velocità di crociera adattativo (ACC) ➔ P. 457
- 4 Tergi/lavacrystalli ➔ P. 196
- 5 Pulsante sistema di mantenimento corsia (LKAS) ➔ P. 478
- 6 Manopola di selezione destra ➔ P. 139
- 7 Pulsante distanza ➔ P. 470
- 8 Avvisatore acustico (premere una zona intorno a )
- 9 Manopola di selezione sinistra ➔ P. 134
- 10 Pulsanti comandi vocali ➔ P. 249
- 11 Comandi audio a distanza ➔ P. 246
Pulsanti vivavoce ➔ P. 312

Versione con guida a sinistra

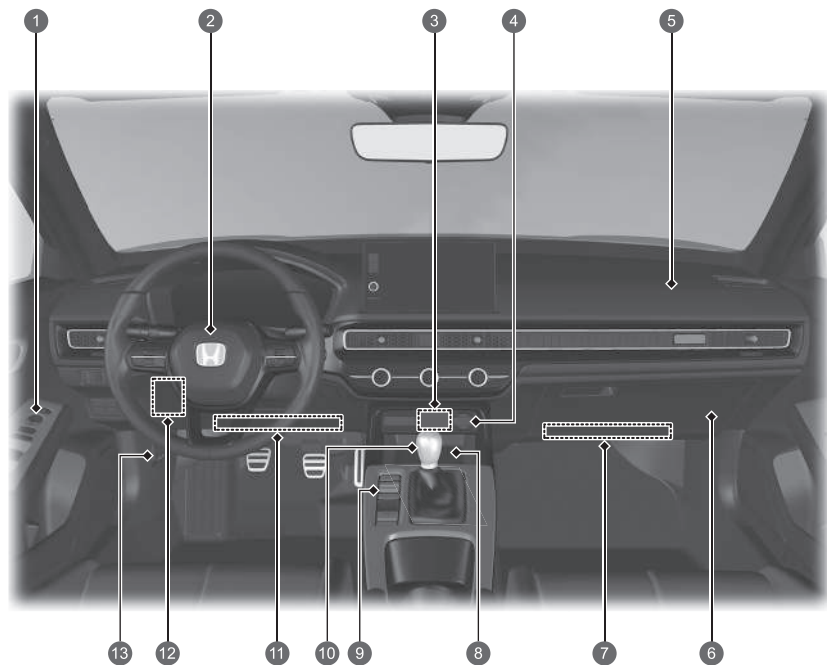

- 1 Comandi specchietti retrovisori ➔ P. 204
- Interruttore principale blocco portiere ➔ P. 171
- Interruttori alzacristalli ➔ P. 183
- 2 Airbag anteriore lato conducente ➔ P. 53
- 3 Porte USB ➔ P. 245
- 4 Presa di alimentazione accessori ➔ P. 221
- 5 Airbag anteriore lato passeggero ➔ P. 53
- 6 Cassetto portaoggetti ➔ P. 213
- 7 Airbag ginocchia lato passeggero ➔ P. 56
- 8 Caricatore wireless ➔ P. 222
- 9 Interruttore modalità di guida ➔ P. 395
- Pulsante +R ➔ P. 396
- Interruttore del freno di stazionamento elettrico ➔ P. 497
- Pulsante mantenimento automatico del freno ➔ P. 500
- Pulsante di arresto automatico del motore al minimo OFF ➔ P. 390
- 10 Leva del cambio ➔ P. 384
- 11 Airbag per le ginocchia lato conducente ➔ P. 56
- 12 Scatola fusibili interna ➔ P. 639
- 13 Leva di apertura cofano ➔ P. 547

Indice illustrato

Versione con guida a destra

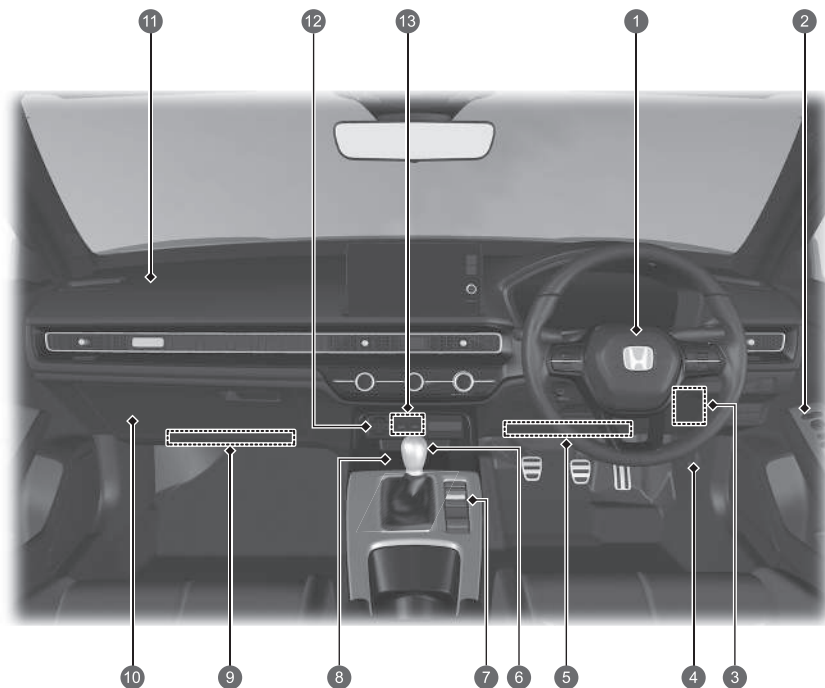

- 1 Airbag anteriore lato conducente ➔ P. 53
- 2 Comandi specchietti retrovisori ➔ P. 204
- Interruttore principale blocco portiere ➔ P. 171
- Interruttori alzacristalli ➔ P. 183
- 3 Scatola fusibili interna ➔ P. 639
- 4 Leva di apertura cofano ➔ P. 547
- 5 Airbag per le ginocchia lato conducente ➔ P. 56
- 6 Leva del cambio ➔ P. 384
- 7 Interruttore modalità di guida ➔ P. 395
- Pulsante +R ➔ P. 396
- Pulsante di arresto automatico del motore al minimo OFF ➔ P. 390
- Interruttore del freno di stazionamento elettrico ➔ P. 497
- Pulsante mantenimento automatico del freno ➔ P. 500
- 8 Caricatore wireless ➔ P. 222
- 9 Airbag ginocchia lato passeggero ➔ P. 56
- 10 Cassetto portaoggetti ➔ P. 213
- 11 Airbag anteriore lato passeggero ➔ P. 53
- 12 Presa di alimentazione accessori ➔ P. 221
- 13 Porte USB ➔ P. 245

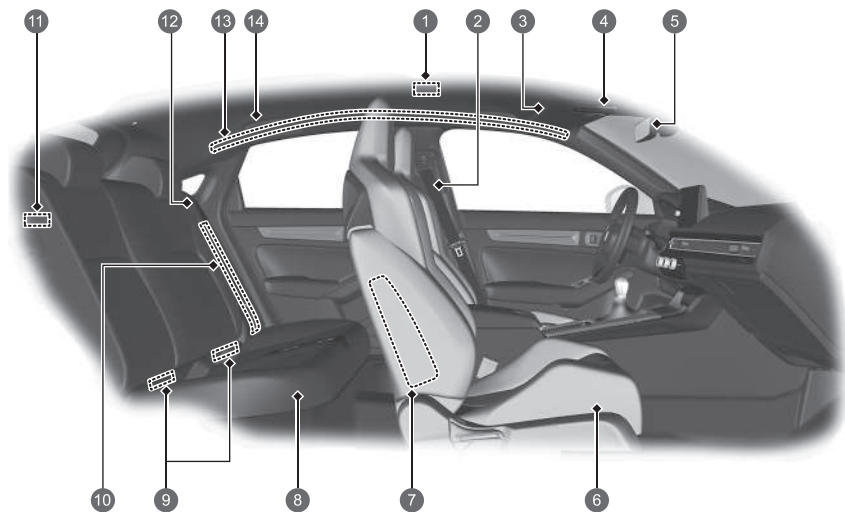

- 1 Plafoniera ➔ P. 212
- 2 Cinture di sicurezza ➔ P. 40
- 3 Alette parasole
Specchietti di cortesia
- 4 Luci di lettura ➔ P. 212
Pulsante OFF del sensore di inclinazione/
ultrasuoni* ➔ P. 179
Pulsante SOS ➔ P. 369
- 5 Specchietto retrovisore ➔ P. 202
- 6 Sedile anteriore ➔ P. 205
- 7 Airbag laterali anteriori ➔ P. 60
- 8 Sedile posteriore ➔ P. 208
- 9 Punti di ancoraggio inferiori per il fissaggio dei
seggolini di sicurezza per bambini ➔ P. 83
- 10 Airbag laterali posteriori ➔ P. 60
- 11 Luce bagagliaio
- 12 Cintura di sicurezza (montaggio dei seggiolini di
sicurezza per bambini) ➔ P. 88
Cintura di sicurezza per il fissaggio dei seggiolini
di sicurezza per bambini ➔ P. 90
- 13 Airbag laterali a tendina ➔ P. 63
- 14 Maniglia
Gancio per abiti ➔ P. 217

* Non disponibile su tutti i modelli

Indice illustrato

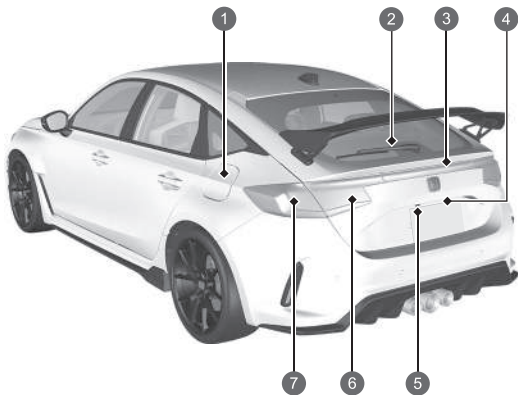
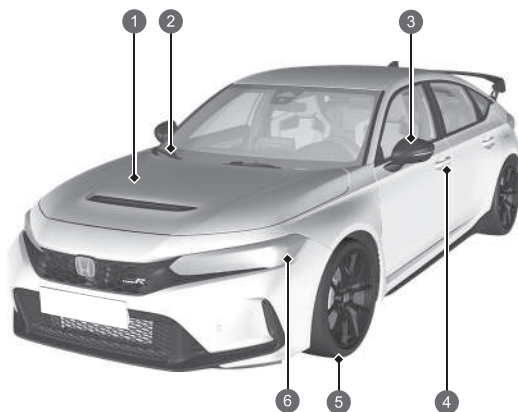





- 1 **Manutenzione sotto il cofano motore** ➔ P. 546
- 2 **Tergicristalli** ➔ P. 196, 567
- 3 **Specchietti retrovisori esterni elettrici** ➔ P. 204
- Indicatori di direzione laterali ➔ P. 190, 559
- 4 **Comando bloccaggio/sbloccaggio portiere** ➔ P. 164
- 5 **Pneumatici** ➔ P. 570, 598
- 6 **Fari** ➔ P. 188, 559
- Luci per marcia diurna/di posizione ➔ P. 188, 192, 559
- Indicatori di direzione anteriori ➔ P. 190, 559

- 1 **Rifornimento di carburante** ➔ P. 520
- 2 **Tergilunotto*** ➔ P. 198, 569
- 3 **Terza luce stop** ➔ P. 564
- 4 **Apertura/chiusura del portellone** ➔ P. 173
- Pulsante di sblocco portellone ➔ P. 174
- Luci targa posteriore ➔ P. 564
- 5 **Telecamera multipla posteriore** ➔ P. 517
- 6 **Luci di posizione posteriori** ➔ P. 563
- Luci di retromarcia ➔ P. 563
- Retronebbia ➔ P. 192, 564
- 7 **Luci dei freni/di posizione posteriori** ➔ P. 560
- Indicatori di direzione posteriori ➔ P. 560

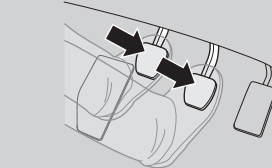
Funzione di arresto automatico del motore al minimo

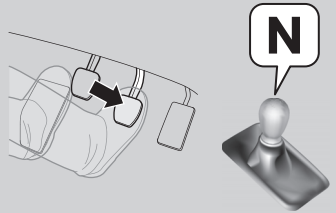
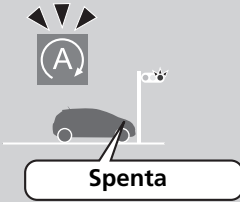
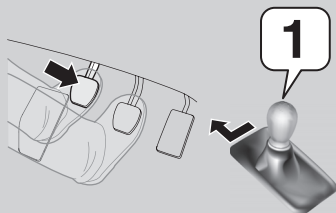
Per migliorare il risparmio del consumo di carburante, il motore si arresta e si riavvia come riportato in dettaglio di seguito. Quando l'arresto automatico del motore al minimo è attivo, la relativa spia (verde) si accende. ➔ P. 388

Durante	Cambio manuale	Stato motore
Decelerazione 	<ol style="list-style-type: none">1. Si preme il pedale del freno.2. Premere a fondo il pedale della frizione. 	 Accesa
Arresto 	<ul style="list-style-type: none">• Continuare a premere il pedale del freno.• Spostare la leva del cambio su N.• Rilasciare il pedale della frizione. 	 Spenta
Partenza	<ol style="list-style-type: none">1. Premere a fondo il pedale della frizione.2. Spostare la leva del cambio su 1.3. Premere il pedale dell'acceleratore per riprendere la guida. 	 Riavvio

Guida sicura P.35

Airbag P.51

- Il veicolo è dotato di airbag per la protezione del guidatore e dei passeggeri in caso di collisione di entità moderata o grave.

Sicurezza dei bambini P.70

- Tutti i bambini di età pari o inferiore a 12 anni devono sedere sul sedile posteriore.
- I seggiolini di sicurezza per bambini devono essere rivolti in avanti quando si viaggia con bambini piccoli.
- I neonati devono viaggiare nei seggiolini di sicurezza per bambini rivolti all'indietro e fissati al sedile posteriore.

Rischi dei gas di scarico P.95

- Il veicolo emette gas di scarico nocivi che contengono monossido di carbonio. Non mettere in funzione il motore all'interno di spazi non ventilati in cui il monossido di carbonio potrebbe accumularsi.

Cinture di sicurezza P.40

- Allacciare la cintura di sicurezza e sedersi con la schiena dritta e ben appoggiata allo schienale.
- Verificare che i passeggeri indossino la cintura di sicurezza correttamente.

Lista di controllo prima della guida P.374

- Prima della guida, controllare che i sedili anteriori, il volante e gli specchietti siano regolati correttamente.



Posizionare la cintura addominale il più in basso possibile.

Quadro strumenti ➔ P. 97

Spie ➔ P. 98 / Indicatori ➔ P. 129 / Interfaccia informazioni del conducente ➔ P. 134, 139

- È possibile modificare il design dell'indicatore.

🗘 Modifica del design dell'indicatore ➔ P. 157

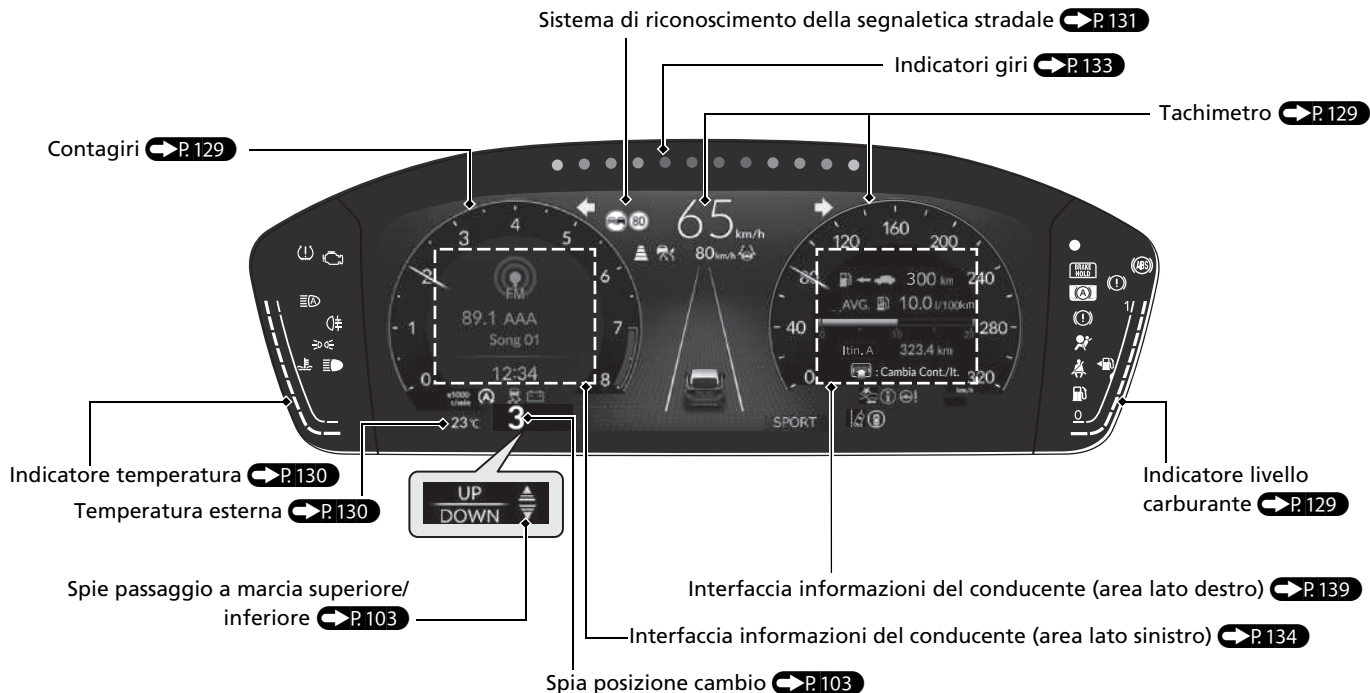

- Quando si utilizza l'indicatore +R

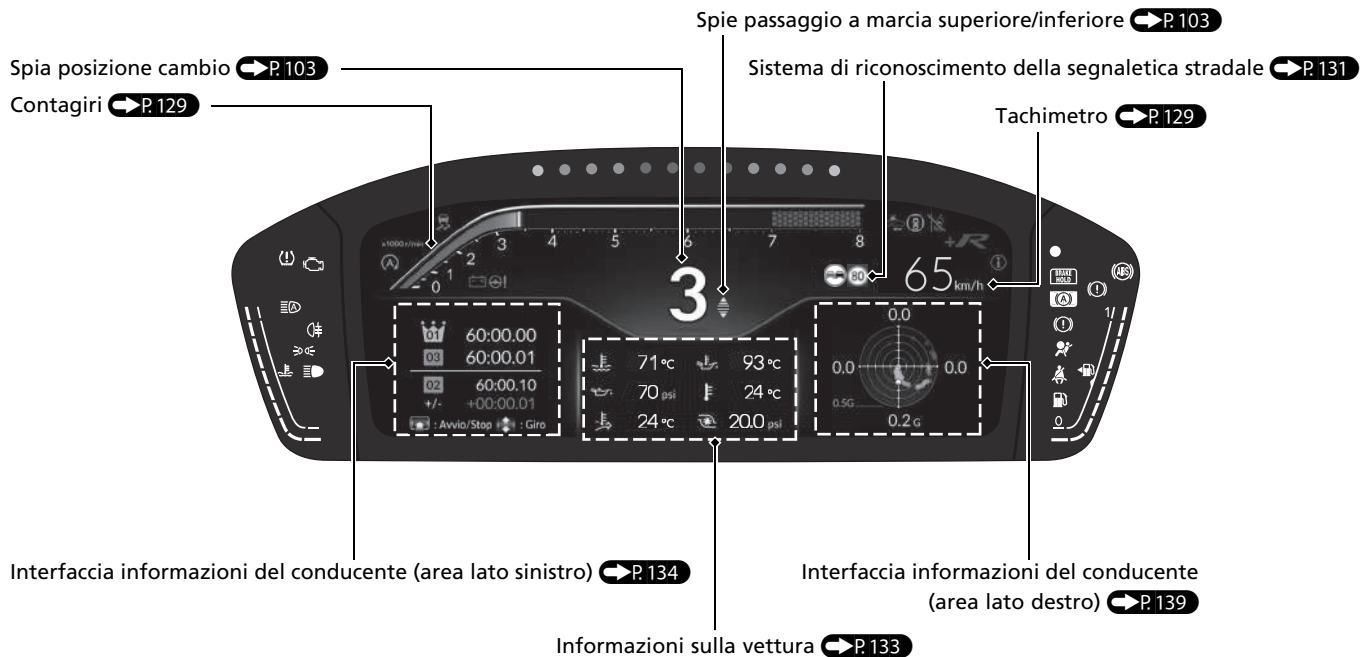

Comandi

➡ P.159

Orologio

➡ P.160



Pulsante ENGINE START/STOP

➡ P.185

- Premere il pulsante per cambiare la modalità di alimentazione del veicolo



Indicatori di direzione

➡ P.190

Leva di comando indicatori di direzione

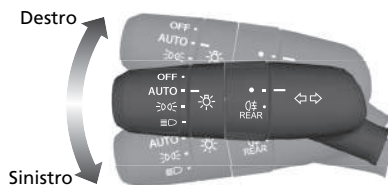

Luci

➡ P.188

Interruttori di comando luci

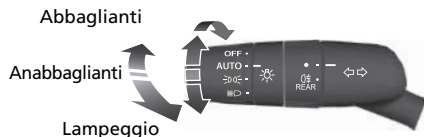

Tergi e lavacrystalli

➡ P.196

Leva di comando tergi/lavacrystalli

Anello di regolazione

⊖ : Bassa sensibilità

⊕ : Alta sensibilità

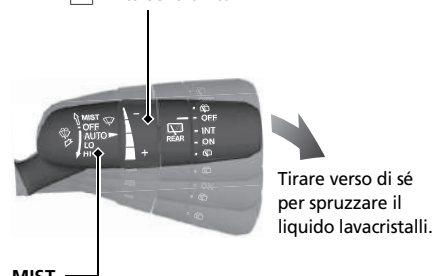

MIST

OFF

AUTO: la velocità del tergicristallo varia automaticamente

LO: velocità di tergitura bassa

HI: velocità di tergitura alta

AUTO deve essere sempre su OFF, prima delle situazioni seguenti, per evitare danni gravi al sistema tergicristalli:

- Pulizia del parabrezza
- Spostamenti all'interno di un autolavaggio
- Nessuna presenza di pioggia

Volante P. 201

- Per eseguire la regolazione, spingere verso il basso la leva di regolazione, posizionarla come desiderato quindi bloccarla.

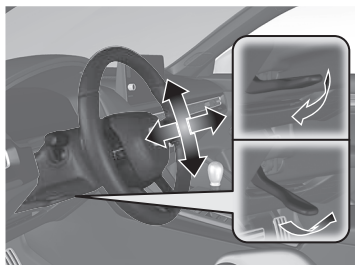

Sbloccaggio delle portiere anteriori dall'interno P. 170

- Tirare la maniglia interna della portiera anteriore per sbloccarla e, contemporaneamente, aprirla.

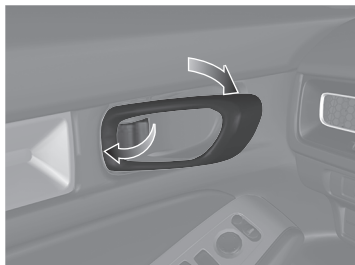

Portellone P. 173

Pulsante di sblocco portellone

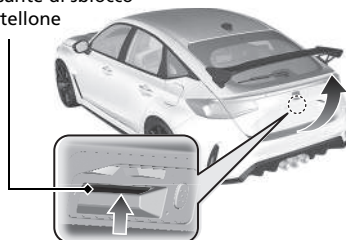

- Premere il pulsante di sblocco del portellone per sbloccare e aprire il portellone quando si ha con sé il telecomando.

Specchietti retrovisori esterni elettrici P. 204

- Con la modalità di alimentazione su ACCENSIONE, portare l'interruttore di selezione su L o R.
- Spingere il bordo appropriato dell'interruttore di regolazione per regolare lo specchietto.
- Premere il pulsante di ripiegamento* per spostare gli specchietti retrovisori verso l'interno e verso l'esterno.

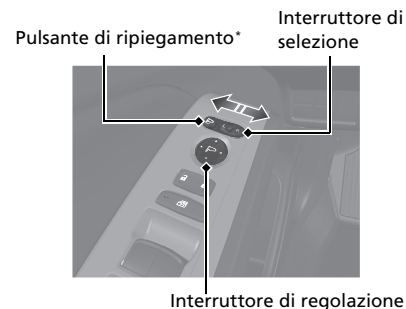

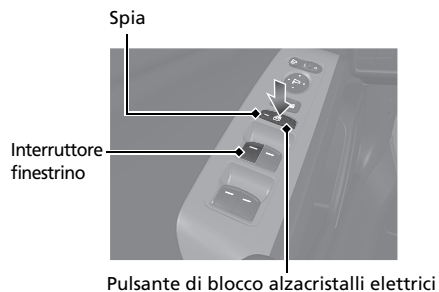

Alzacristalli elettrici P. 183

- Con la modalità di alimentazione su ACCENSIONE, aprire e chiudere i cristalli elettrici.
- Se il pulsante di blocco alzacristalli elettrici si trova su Off, è possibile aprire e chiudere ciascun finestrino lato passeggero utilizzando il relativo interruttore.
- Se il pulsante di blocco alzacristalli elettrici si trova su On (spia accesa), tutti gli interruttori dei finestrini lato passeggero sono disabilitati.



Sistema di riscaldamento* P.225

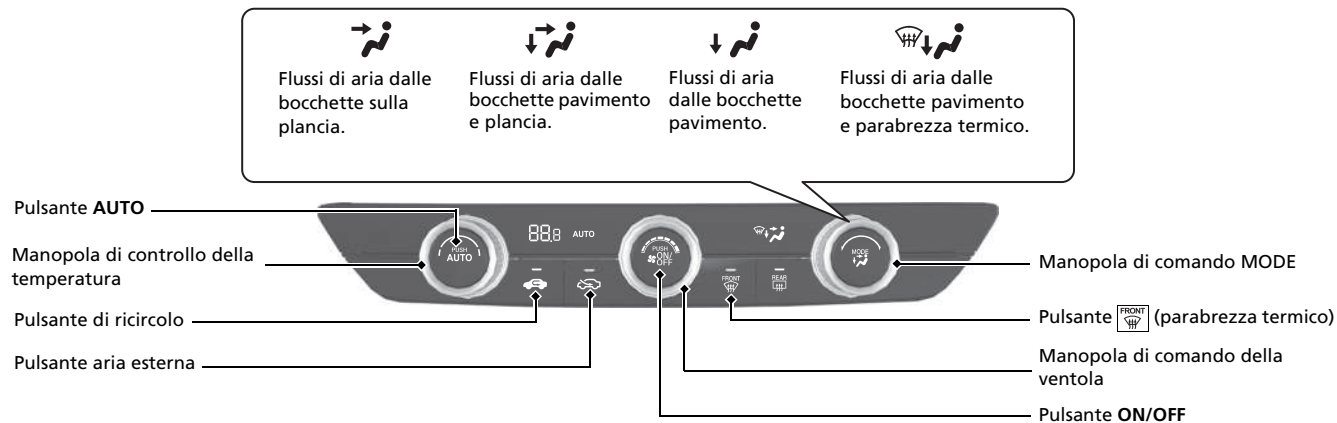

- Premere il pulsante **AUTO** per attivare il sistema di riscaldamento.
- Premere il pulsante  per accendere o spegnere il sistema.
- Premere il pulsante  per sbrinare il parabrezza.

Versione con guida a sinistra

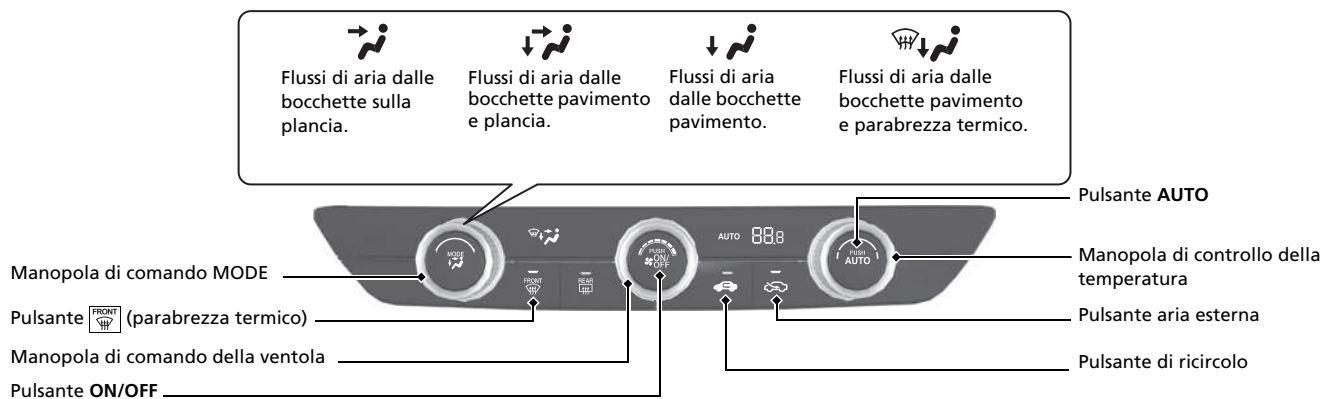



Sistema di climatizzazione * P.231

- Premere il pulsante **AUTO** per attivare il sistema di climatizzazione.
- Premere il pulsante  per accendere o spegnere il sistema.
- Premere il pulsante  per sbrinare il parabrezza.

Versione con guida a sinistra

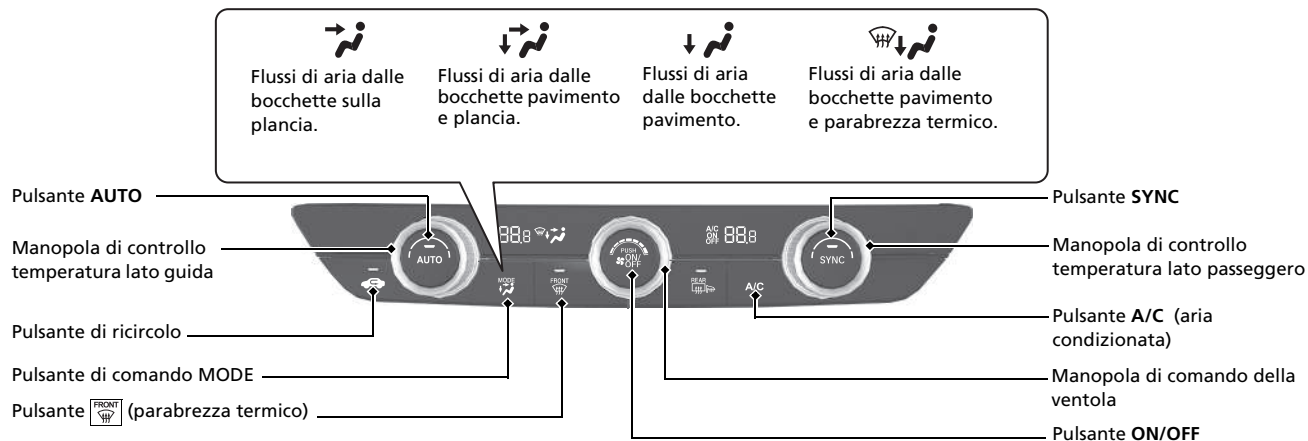

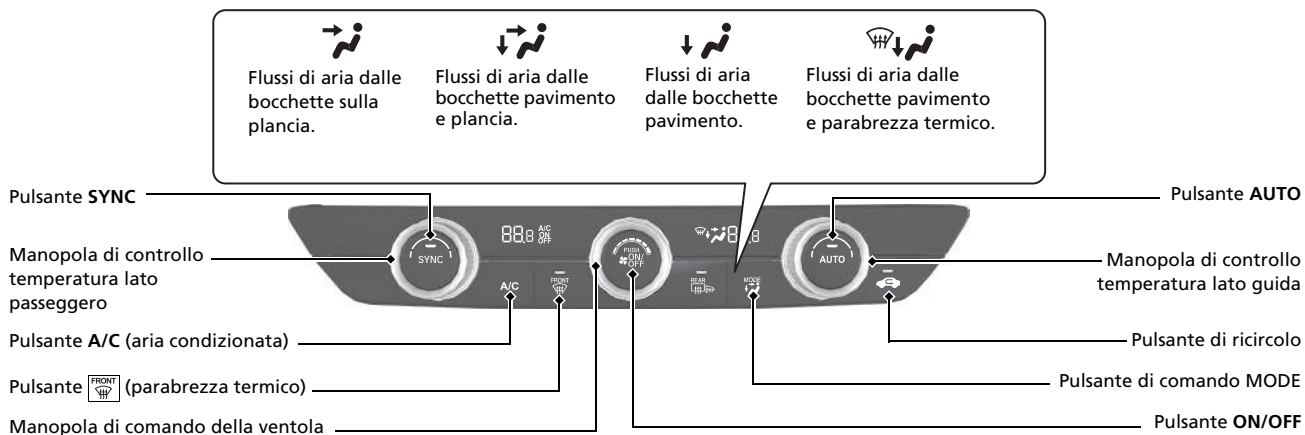

Funzioni P.239

Sistema audio P.240

Per il funzionamento del sistema di navigazione*  Fare riferimento al manuale del sistema di navigazione

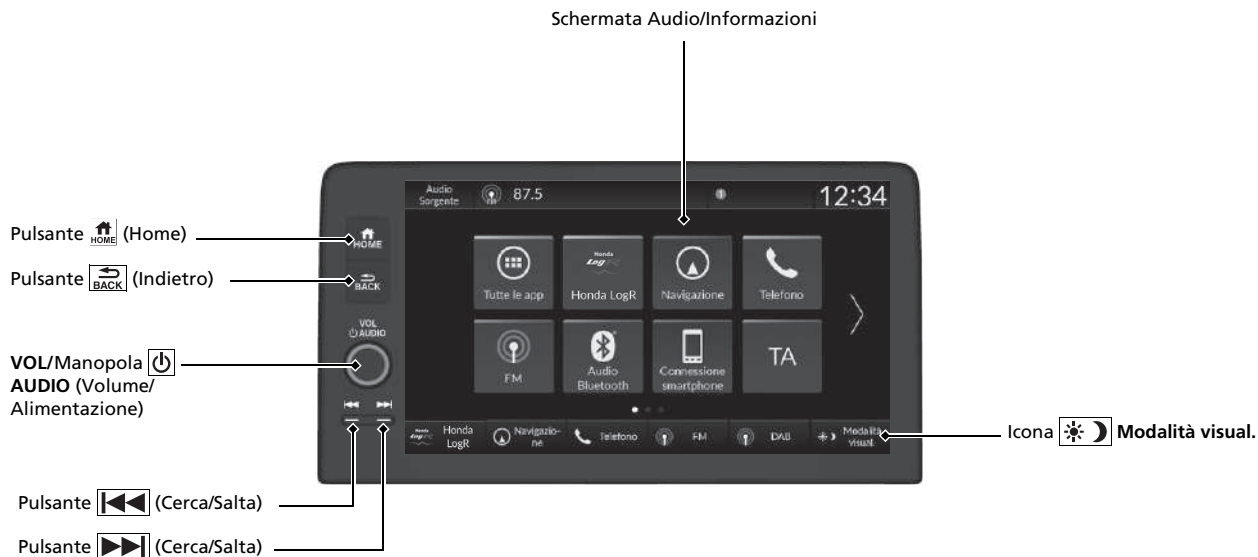

Comandi audio a distanza

➔ P. 246

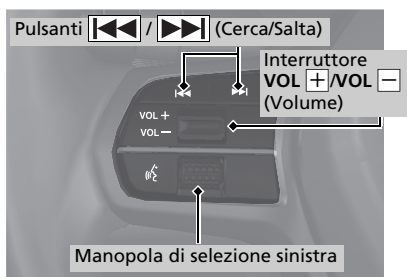

- Interruttore **VOL +/VOL -** (Volume)
Premere per alzare/abbassare il volume.
- Manopola di selezione sinistra
Durante la selezione della modalità audio

Ruotare verso l'alto o verso il basso: per scorrere le modalità audio, ruotare verso l'alto o verso il basso, quindi premere la manopola di selezione sinistra:
Indietro/Telefono/FM/AM/Traffic/DAB/iPod/USB/Apple CarPlay/Android Auto/Audio *Bluetooth*®/Personalizzato

A seconda del dispositivo collegato, le modalità visualizzate possono variare.

- Pulsanti **◀◀ / ▶▶** (Cerca/Salta)
Radio: Premere **◀◀ / ▶▶** per cambiare la stazione radio preselezionata.
iPod, dispositivo USB, Audio *Bluetooth*® o Connessione smartphone:
Premere **◀◀ / ▶▶** per passare all'inizio del brano successivo o per ritornare all'inizio del brano corrente.
Radio: Tenere premuto **◀◀ / ▶▶** per cambiare la stazione con il segnale più forte.
Dispositivo USB:
Tenere premuto **◀◀ / ▶▶** per cambiare cartella.
iPod: Tenere premuto **◀◀ / ▶▶** per cambiare brano.

A seconda del dispositivo collegato, le operazioni possono variare.

Guida P. 373

Cambio manuale P. 384

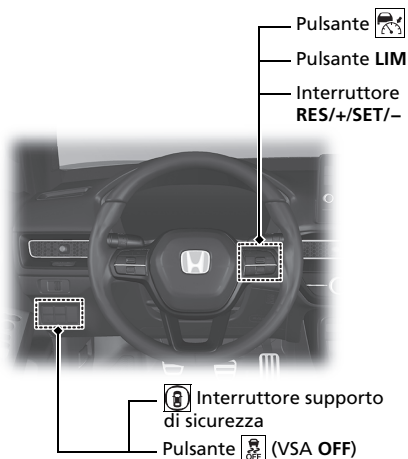

Attivazione e disattivazione del sistema CMBS P. 438

- Quando una collisione frontale diventa inevitabile, il sistema CMBS può ridurre la velocità del veicolo e quindi la gravità dell'impatto.
- Il CMBS si inserisce ogni volta che si avvia il motore.
- Per attivare o disattivare il sistema CMBS, utilizzare l'interruttore di supporto sicurezza.

Attivazione e disattivazione del sistema VSA P. 416

- Il sistema di controllo della stabilità del veicolo (VSA) contribuisce a stabilizzare il veicolo in curva e aiuta a mantenere la trazione durante l'accelerazione su superfici stradali irregolari o sdruciolevoli.
- Il VSA si inserisce automaticamente ogni volta che si avvia il motore.
- Per disattivare parzialmente o ripristinare completamente la funzione VSA, tenere premuto il pulsante  (VSA OFF) finché non viene emesso un segnale acustico.

Sistema avviso perdita di pressione P. 420

- Rileva una variazione delle condizioni e delle dimensioni complessive degli pneumatici dovuta a un calo della pressione.
- Il sistema avviso perdita di pressione si inserisce automaticamente ogni volta che si avvia il motore.
- La procedura di taratura deve essere eseguita in determinate condizioni.

Limitatore di velocità regolabile P. 402

- Questo sistema consente di impostare una velocità massima che non può essere superata neanche premendo il pedale dell'acceleratore.
- Per utilizzare il limitatore di velocità regolabile, premere il pulsante . Selezionare il limitatore di velocità regolabile premendo il pulsante LIM, quindi premere l'interruttore RES/+SET/- verso l'alto o verso il basso quando il veicolo raggiunge la velocità desiderata.
 - Il limite velocità veicolo può essere impostato da circa 30 km/h a circa 320 km/h.

Rifornimento P.519

Carburante consigliato:

**Benzina/gasohol conforme alla norma EN 228
Benzina super verde/gasohol fino a E10 (90% benzina e 10% di etanolo) con
numero di ottano pari o superiore a 95**

Capacità del serbatoio carburante: 47 L

- 1** Sbloccare la portiera lato guida.  P.170
- 2** Premere lo sportello bocchettone di rifornimento carburante sul bordo per farlo sollevare leggermente.
- 3** Ruotare lentamente il tappo del serbatoio carburante per rimuoverlo.
- 4** Posizionare il tappo nel supporto sullo sportello bocchettone di rifornimento carburante.
- 5** Al termine del rifornimento, riavvitare il tappo fino a quando non si avverte almeno uno scatto.

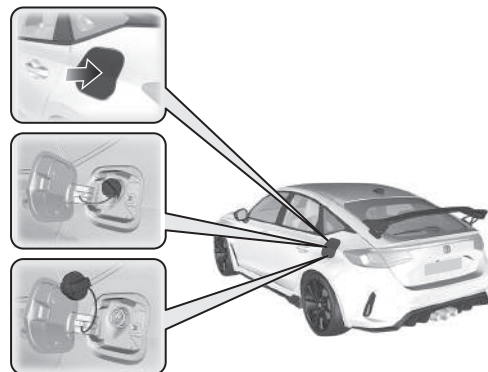

Honda Sensing P.430

Fornisce assistenza per le funzioni quali l'accelerazione, la frenata e lo sterzo al fine di ridurre la fatica del conducente nonché per evitare o ridurre la gravità delle collisioni.

Honda Sensing ha le seguenti funzioni.

Sistema di frenata riduzione impatto (CMBS)

 P.434

Il sistema è in grado di assistere il conducente quando sussiste la possibilità di collisione con un veicolo che precede (comprese le motociclette), un veicolo in arrivo in senso opposto, un veicolo che si avvicina lateralmente, un pedone o una persona in bicicletta (bicicletta in movimento). Il CMBS è progettato per avvisare l'utente quando viene rilevata una potenziale collisione, nonché per contribuire a ridurre la velocità, evitare le collisioni e ridurre la gravità dell'impatto.

Sistema per la riduzione del rischio di allontanamento dalla corsia P.448

Questo sistema avvisa e assiste l'utente nel caso in cui determini la possibilità che il veicolo oltrepassi le linee di demarcazione corsia rilevate o si avvicini al bordo esterno del manto stradale (confinante con erba o ghiaia) o a un veicolo rilevato in arrivo.

Controllo velocità di crociera adattativo (ACC)

 P.457

Aiuta a mantenere una velocità veicolo costante e una distanza di sicurezza impostata tra il proprio veicolo e quello che lo precede, senza che sia necessario tenere il piede sul pedale del freno o dell'acceleratore.

Limitatore di velocità intelligente P.408

Imposta automaticamente il limite di velocità rilevato dal sistema di riconoscimento della segnaletica stradale.

Quindi, il limite di velocità non può essere superato neanche premendo il pedale dell'acceleratore. Se si preme il pedale dell'acceleratore a fondo, si potrebbe superare il limite di velocità.

Sistema di mantenimento corsia (LKAS) P.475

Fornisce l'input dello sterzo per mantenere il veicolo al centro della corsia rilevata e fornisce avvisi tattili, acustici e visivi se viene rilevato un allontanamento dalla corsia.

Sistema di riconoscimento della segnaletica stradale

 P.487

Questo sistema funge da promemoria della segnaletica stradale, come ad esempio il limite di velocità corrente e il divieto di sorpasso, e avverte se il veicolo sta superando tale limite.

Abbaglianti automatici

 P.193

La telecamera anteriore a vista ampia rileva le sorgenti di luce davanti al veicolo, come le luci di un veicolo che precede o che sorraggiunge dalla corsia opposta, o l'illuminazione stradale. Se si sta guidando di notte, il sistema passa automaticamente dagli anabbaglianti agli abbaglianti a seconda della situazione.

Sistema informazioni angolo cieco (BSI)* P.424

Quando il sistema rileva veicoli in avvicinamento da dietro nelle corsie adiacenti, la spia corrispondente si accende, fornendo assistenza durante il cambio di corsia.

Traffico circostante* P.513

Controlla le aree agli angoli posteriori, utilizzando i sensori radar durante la retromarcia e avvisa il conducente in caso di rilevamento di un veicolo in avvicinamento da un angolo posteriore.

Il sistema è utile quando si esce da un parcheggio in retromarcia.

Sistema sensori di parcheggio* P.508

I sensori d'angolo e centrali monitorano gli ostacoli intorno al veicolo mentre il cicalino, l'interfaccia informazioni del conducente e la schermata audio/informazioni consentono di conoscere la distanza approssimativa tra il veicolo e l'ostacolo.

Monitoraggio attenzione conducente P.146

Il monitoraggio dell'attenzione del conducente analizza la risposta dello sterzo per determinare se il conducente mostra segnali di sonnolenza o distrazione durante la guida. Se rileva tale pericolo, visualizza il grado di attenzione del conducente nell'interfaccia informazioni del conducente.

Manutenzione ↔ P.525

Sotto il cofano ↔ P.546

- Controllare l'olio motore, il liquido di raffreddamento del motore e il liquido lavacrystalli. Rabboccare, se necessario.
- Controllare il liquido freni/frizione.
- Controllare mensilmente le condizioni della batteria.

- 1 Tirare la leva di apertura del cofano che si trova nell'angolo sotto il cruscotto.



- 2 Individuare la leva meccanismo di chiusura cofano, spingerla lateralmente, quindi sollevare il cofano. Una volta sollevato leggermente il cofano, è possibile rilasciare la leva.

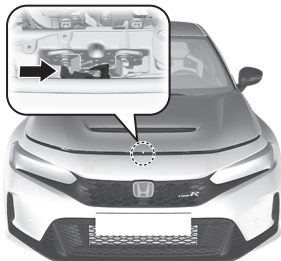

- 3 Al termine, chiudere il cofano e assicurarsi che sia bloccato saldamente in posizione.

Spazzole tergicristalli ↔ P.567

- Quando si sollevano i bracci dei tergicristalli anteriori, spostarli in posizione di manutenzione prima di sollevarli.
- Sostituire le spazzole se lasciano striature sul parabrezza o diventano rumorose.



Luci ↔ P.559

- Ispezionare tutte le luci a intervalli regolari.

Pneumatici ↔ P.570

- Ispezionare ruote e pneumatici a intervalli regolari.
- Controllare la pressione pneumatici a intervalli regolari.
- Montare pneumatici invernali quando si guida in inverno.

Situazioni di emergenza P. 595

Pneumatico forato P. 598

- Parcheggiare in un luogo sicuro e riparare lo pneumatico forato utilizzando il kit riparazione pneumatici.

Modelli con ruotino di scorta

- Parcheggiare in un luogo sicuro e sostituire lo pneumatico forato con lo pneumatico di scorta ubicato nel bagagliaio.



Accensione delle spie

P. 630

- Identificare la spia e fare riferimento al manuale utente.

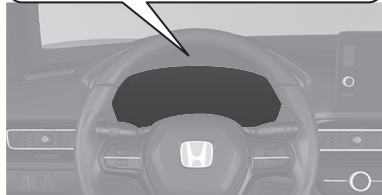

Mancato avviamento del motore P. 622

- Se la batteria è scarica, eseguire un avviamento con ponte utilizzando una batteria ausiliaria.

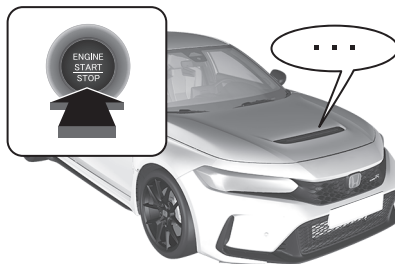

Fusibile bruciato P. 637

- Se un dispositivo elettrico non funziona, controllare se vi è un fusibile bruciato.

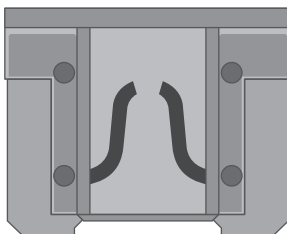

Surriscaldamento P. 628

- Parcheggiare in un luogo sicuro. Se non si rileva vapore sotto il cofano, aprirlo e lasciar raffreddare il motore.



Traino di emergenza P. 644

- Se è richiesto il traino del proprio veicolo, contattare un servizio di traino professionale.



Risoluzione dei problemi

D La modalità di alimentazione non passa da **VEICOLO SPENTO (BLOCCO)** a **ACCESSORI**. Perché?

R

- Il volante potrebbe essere bloccato.
- Spostare il volante a sinistra e a destra dopo aver premuto il pulsante **ENGINE START/STOP**.



D Perché il pedale del freno vibra leggermente quando inserisco i freni?

R Questo fenomeno può verificarsi quando si attiva l'ABS e non indica un malfunzionamento. Abbassare il pedale del freno esercitando una pressione ferma e uniforme. Non premere mai ripetutamente il pedale del freno.

➤ Sistema antibloccaggio freni (ABS) ➔ P.504

D Non è possibile aprire la portiera posteriore dall'interno del veicolo. Perché?

R Verificare se il blocco portiere di sicurezza per bambini si trova in posizione di blocco. In caso affermativo, aprire la portiera posteriore tramite la maniglia portiera esterna. Per annullare questa funzione, far scorrere verso l'alto la leva sulla posizione di sblocco.

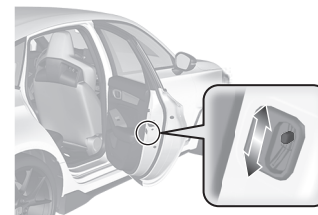

D Perché le portiere si bloccano dopo essere state sbloccate?

R Se le portiere non vengono aperte entro 30 secondi, queste vengono bloccate di nuovo automaticamente per garantire la sicurezza.

D Perché viene emesso un segnale acustico quando si apre la portiera lato guida?

R Il segnale acustico viene emesso quando:

- La modalità di alimentazione è su ACCESSORI.
- Le luci esterne sono ancora accese.
- L'arresto automatico del motore al minimo è attivo.

D Perché si attiva il cicalino quando si mette in moto il veicolo?

R Il cicalino si attiva quando il conducente e/o un passeggero non indossa la cintura di sicurezza.

D Quando si preme l'interruttore del freno di stazionamento elettrico, il freno di stazionamento non viene rilasciato. Perché?

R Premere l'interruttore del freno di stazionamento elettrico tenendo premuto il pedale del freno.

D Vedo una spia color ambra di uno pneumatico con un punto esclamativo. Di cosa si tratta?

R Il sistema avviso perdita di pressione richiede attenzione. Se di recente è stato gonfiato o cambiato uno pneumatico, è necessario tarare nuovamente il sistema.

➤ Sistema avviso perdita di pressione ➔ P.420

D Quando si preme il pedale dell'acceleratore, il freno di stazionamento non viene automaticamente rilasciato. Perché?

R

- Allacciare la cintura di sicurezza lato guida.
- Controllare se la trasmissione è in posizione **N**. In questo caso, selezionare qualsiasi altra posizione.

D Perché si avverte uno stridio quando si abbassa il pedale del freno?

R Può essere necessario sostituire le pastiglie dei freni. Fare controllare il veicolo da una concessionaria.

D Si consiglia benzina verde con numero di ottano (RON) pari o superiore a 98. È possibile rifornire questo veicolo con benzina verde con un numero di ottano (RON) pari o inferiore a 95?

R L'uso di benzina con numero di ottani inferiore può causare un rumore metallico di battito occasionale nel motore e una riduzione delle prestazioni dello stesso. L'uso di benzina con un numero di ottano inferiore a 91 può causare danni al motore.

Guida sicura

In questa sezione, così come in tutto il manuale, sono riportati numerosi consigli sulla sicurezza.

Informazioni per una guida sicura

- Precauzioni importanti per la sicurezza ... 36
- Dotazioni di sicurezza del veicolo 38
- Lista di controllo per la sicurezza 39

Cinture di sicurezza

- Informazioni sulle cinture di sicurezza..... 40
- Allacciamento della cintura di sicurezza.... 45
- Controllo delle cinture di sicurezza 49
- Punti di ancoraggio 50

Airbag

- Componenti del sistema airbag 51
- Tipi di airbag 53
- Airbag anteriori (SRS) 53

- Airbag ginocchia..... 56
- Airbag laterali 60
- Airbag laterali a tendina..... 63
- Spie del sistema airbag 65
- Manutenzione dell'airbag 66

Sistema di sollevamento del cofano

- Informazioni sul sistema di sollevamento del cofano..... 67
- Manutenzione del sistema di sollevamento del cofano 69

Sicurezza dei bambini

- Protezione dei bambini 70
- Sicurezza di neonati e bambini piccoli 73

- Sicurezza dei bambini più grandi 92
- Rischi dei gas di scarico**
- Monossido di carbonio 95
- Etichette di sicurezza**
- Posizione delle etichette 96

Le seguenti pagine illustrano le dotazioni di sicurezza del veicolo e le corrette modalità d'uso. Le precauzioni di sicurezza riportate di seguito sono quelle che consideriamo tra le più importanti.

Precauzioni importanti per la sicurezza

■ Indossare sempre la cintura di sicurezza

La cintura di sicurezza offre la migliore protezione in tutti i tipi di collisione. Gli airbag sono progettati per fornire una protezione complementare alle cinture di sicurezza e non per sostituirle. Quindi, anche se il veicolo è dotato di airbag, sia il conducente che i passeggeri devono sempre indossare le cinture di sicurezza in modo corretto.

■ Usare seggiolini di sicurezza per tutti i bambini

I bambini fino ai 12 anni devono sedersi sul sedile posteriore, non su quello anteriore, con la cintura correttamente allacciata. Per i neonati e i bambini piccoli si deve usare un apposito seggiolino di sicurezza. I bambini di età superiore devono utilizzare un cuscino rialzo per bambini e una cintura di sicurezza a tre punti di ancoraggio finché non sono in grado di usare la cintura di sicurezza correttamente senza cuscino rialzo per bambini.

■ Essere consapevoli dei pericoli dell'airbag

Gli airbag sono sicuramente dei dispositivi utili per la salvaguardia della vita, ma possono causare lesioni gravi o addirittura letali se la distanza dagli occupanti del veicolo non è sufficiente o se non vengono indossate le cinture di sicurezza. I neonati, i bambini e gli adulti di bassa statura corrono i rischi maggiori. Accertarsi di seguire tutte le istruzioni e le avvertenze contenute in questo manuale.

■ Non assumere alcolici prima della guida

L'assunzione di alcolici è un fattore di rischio per la guida. Anche una sola bevanda alcolica può ridurre la capacità di reagire ai cambiamenti di situazione, inoltre i tempi di reazione diventano più lunghi con ogni bevanda assunta. Pertanto non bere alcolici prima della guida e scoraggiare gli amici dal farlo.

» Precauzioni importanti per la sicurezza

In alcuni paesi l'uso del telefono cellulare durante la guida è vietato dalla legge, a meno che non si utilizzi un dispositivo vivavoce.

■ Prestare attenzione alle norme di sicurezza durante la guida

Se si è impegnati in una conversazione telefonica al cellulare o in altre attività che distraggono dalla guida e riducono l'attenzione nei confronti degli altri veicoli e dei pedoni, si rischia di causare incidenti. Si ricorda che le situazioni possono cambiare rapidamente e solo il conducente può stabilire quando non è rischioso distogliere l'attenzione dalla guida.

■ Controllare la velocità

La velocità eccessiva è la principale causa di lesioni e morte derivate da incidenti stradali. Generalmente il rischio di incidenti è tanto più alto quanto più elevata è la velocità, tuttavia si possono riportare lesioni gravi anche a bassa velocità. Non guidare mai più velocemente di quanto le condizioni specifiche non lo consentano, indipendentemente dal limite di velocità segnalato.

■ Mantenere il veicolo in condizioni sicure

Lo scoppio di uno pneumatico o un guasto meccanico possono essere estremamente pericolosi. Per ridurre le possibilità che tali problemi si verifichino, controllare frequentemente la pressione e lo stato degli pneumatici ed eseguire i regolari interventi di manutenzione previsti dal programma.

■ Non lasciare bambini soli all'interno del veicolo

Se lasciati incustoditi all'interno del veicolo, bambini, animali domestici e persone che necessitano di assistenza possono subire lesioni in caso di attivazione di uno o più comandi del veicolo. Inoltre, potrebbero causare lo spostamento del veicolo, con conseguenti incidenti in cui essi e/o altre persone potrebbero subire lesioni anche mortali. Inoltre, a seconda della temperatura ambiente, la temperatura all'interno dell'abitacolo potrebbe raggiungere livelli estremi e causare lesioni gravi o letali. Anche se il sistema di climatizzazione è acceso, non lasciarli mai incustoditi all'interno del veicolo poiché il sistema di riscaldamento* / sistema di climatizzazione* può spegnersi in qualsiasi momento.

* Non disponibile su tutti i modelli

Dotazioni di sicurezza del veicolo

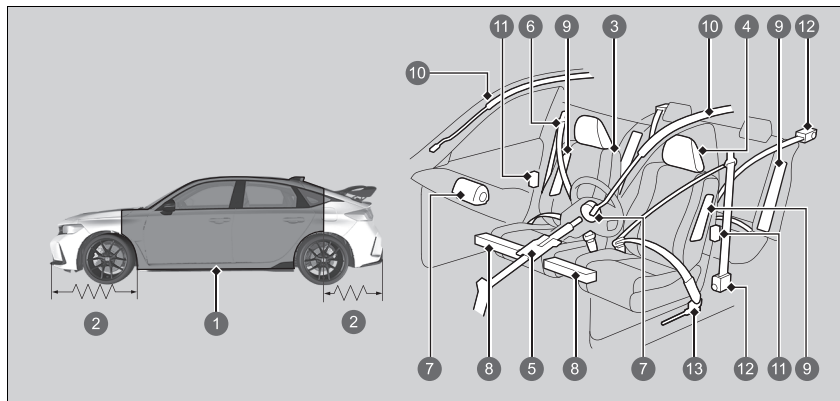

- ① Gabbia di sicurezza
- ② Zone deformabili
- ③ Sedili e schienali
- ④ Poggiatesta
- ⑤ Piantone dello sterzo collassabile
- ⑥ Cinture di sicurezza
- ⑦ Airbag anteriori
- ⑧ Airbag ginocchia
- ⑨ Airbag laterali
- ⑩ Airbag laterali a tendina
- ⑪ Serrature delle portiere
- ⑫ Tensionatori cinture di sicurezza
- ⑬ Pretensionatori cintura di sicurezza addominale esterni

Le seguente lista di controllo spiega come contribuire attivamente alla propria sicurezza e a quella dei passeggeri.

►► Dotazioni di sicurezza del veicolo

Il veicolo è equipaggiato con numerose dotazioni che contribuiscono alla protezione del conducente e dei passeggeri in caso di incidente.

Tra queste, alcune non richiedono alcun tipo di intervento da parte del conducente. In questa categoria rientrano un robusto telaio in acciaio che forma una gabbia di sicurezza intorno all'abitacolo, zone deformabili anteriori e posteriori, un piantone dello sterzo collassabile e tensionatori che tendono le cinture di sicurezza anteriori e posteriori in caso di incidente.

Tuttavia la protezione fornita da questi elementi sarà garantita soltanto se il conducente e i passeggeri sono seduti nella corretta posizione con la cintura di sicurezza sempre allacciata. In realtà alcune dotazioni di sicurezza possono causare lesioni se non vengono usate correttamente.

Lista di controllo per la sicurezza

Per la sicurezza del conducente e dei passeggeri, abituarsi ad effettuare i seguenti controlli prima della guida.

- Regolare il sedile del conducente nella posizione più corretta per la guida. Accertarsi di regolare i sedili anteriori nella posizione il più arretrata possibile che permetta comunque al conducente di mantenere il completo controllo del veicolo. Se il sedile è troppo vicino all'airbag anteriore, si rischiano lesioni gravi o letali in caso di incidente.
 - **Sedili** P. 205
- Indossare correttamente la cintura di sicurezza e tenerla sempre allacciata. Verificare che anche le cinture dei passeggeri siano correttamente allacciate.
 - **Allacciamento della cintura di sicurezza** P. 45
- Proteggere i bambini utilizzando le cinture di sicurezza o i seggiolini di sicurezza adeguati all'età, all'altezza e al peso.
 - **Sicurezza dei bambini** P. 70

►► Lista di controllo per la sicurezza

Se il messaggio di apertura portiere e/o portellone viene visualizzato sull'interfaccia informazioni del conducente, una portiera e/o il portellone non sono completamente chiusi. Chiudere tutte le portiere e il portellone e attendere che il messaggio scompaia.

➤ **Area lato destro dell'interfaccia informazioni del conducente** P. 139

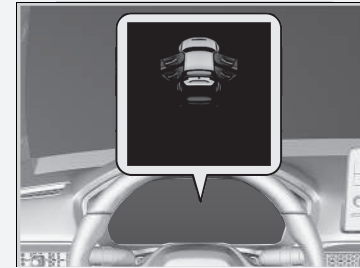

Informazioni sulle cinture di sicurezza

Le cinture di sicurezza da sole costituiscono il dispositivo di sicurezza più efficiente perché consentono di tenersi collegati al veicolo e quindi di sfruttare le varie dotazioni di sicurezza integrate. Inoltre, impediscono di essere proiettati contro l'abitacolo, contro gli altri passeggeri o fuori dal veicolo. Se indossate correttamente, le cinture di sicurezza mantengono il corpo nella posizione corretta in caso di incidente in modo da poter sfruttare al meglio la protezione supplementare fornita dagli airbag.

Inoltre, le cinture di sicurezza garantiscono la protezione in tutti i tipi di incidente, compresi:

- impatti frontali
- impatti laterali
- impatti posteriori
- ribaltamenti

Informazioni sulle cinture di sicurezza

ATTENZIONE

L'uso scorretto della cintura di sicurezza aumenta il rischio di gravi lesioni o morte in caso di incidente, anche se il veicolo è dotato di airbag.

Il conducente e i passeggeri devono indossare le cinture di sicurezza sempre e in modo corretto.

ATTENZIONE: Le cinture di sicurezza sono progettate per sostenere la struttura ossea del corpo e devono essere indossate in basso diagonalmente alla parte anteriore del bacino o sul bacino, il torace e le spalle, come applicabili; evitare di indossare la sezione addominale della cintura diagonalmente all'area addominale.

ATTENZIONE: Per garantire la protezione per cui sono state progettate, le cinture di sicurezza devono essere regolate quanto più saldamente possibile, in maniera che risultino comunque comode. Una cintura lenta riduce drasticamente la protezione.

ATTENZIONE: Le cinture non devono essere indossate con le cinghie attorcigliate.

ATTENZIONE: Ciascun gruppo cintura deve essere utilizzato esclusivamente da un occupante; è estremamente pericoloso allacciare la cintura intorno a un bambino che si trova in braccio all'occupante del sedile.

■ Cinture di sicurezza a tre punti di ancoraggio

Tutti e quattro i sedili sono dotati di cinture di sicurezza a tre punti di ancoraggio e riavvolgitori con sistema di blocco di emergenza. Durante la guida normale il riavvolgitore permette di muoversi liberamente pur mantenendo una certa tensione sulla cinghia. In caso di collisione o frenata improvvisa, il riavvolgitore si blocca per trattenere il corpo dell'occupante.

La cintura di sicurezza deve essere fissata correttamente quando si utilizza un seggiolino di sicurezza per bambini rivolto in avanti.

🔧 Montaggio di un seggiolino di sicurezza per bambini con la cintura di sicurezza a tre punti di ancoraggio P. 88

■ Uso corretto delle cinture di sicurezza

Attenersi alle seguenti istruzioni per un corretto uso:

- Tutti gli occupanti devono sedere con la schiena dritta e ben appoggiata allo schienale e rimanere in questa posizione per tutta la durata del viaggio. Una postura scorretta riduce l'efficienza della cintura e può aumentare il rischio di gravi lesioni in caso di incidente.
- Non posizionare mai il nastro della spalla della cintura a tre punti di ancoraggio sotto il braccio o dietro la schiena. Ciò potrebbe causare lesioni gravissime in caso di incidente.
- Una cintura di sicurezza non può mai essere usata contemporaneamente da due persone. In caso contrario si rischiano lesioni gravissime in caso di incidente.
- Non fissare alcun accessorio sulle cinture di sicurezza. I dispositivi progettati per migliorare il comfort o riposizionare il nastro della spalla delle cintura di sicurezza possono ridurre la capacità protettiva e aumentare il rischio di gravi lesioni in caso di incidente.

📖 Informazioni sulle cinture di sicurezza

Se si estende la cintura di sicurezza troppo velocemente, si bloccherà. Se si verifica questa evenienza, ritrarre leggermente la cintura di sicurezza, quindi estenderla lentamente.

Le cinture di sicurezza non forniscono una protezione totale in ogni tipo di incidente. Tuttavia nella maggior parte dei casi, le cinture di sicurezza riducono significativamente il rischio di gravi lesioni.

Nella maggior parte dei paesi l'uso delle cinture di sicurezza è obbligatorio. Si raccomanda di informarsi sulle normative legali dei paesi in cui si guida.

■ Promemoria cintura di sicurezza

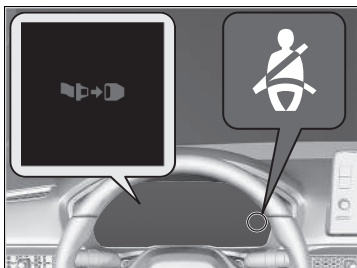

■ Sedili anteriori

Il sistema delle cinture di sicurezza comprende una spia sul quadro strumenti per segnalare al conducente, al passeggero anteriore o a entrambi di allacciare le cinture di sicurezza. Se la modalità di alimentazione viene portata su ACCENSIONE e una cintura di sicurezza non è allacciata, la spia si accende.

Verrà emesso periodicamente un segnale acustico e la spia lampeggerà con il veicolo in movimento fino a quando la cintura di sicurezza non viene allacciata.

►► Promemoria cintura di sicurezza

La spia si accende anche se il passeggero anteriore non allaccia la cintura di sicurezza entro sei secondi dal posizionamento della modalità di alimentazione su ACCENSIONE.

Quando nessuno occupa il sedile del passeggero anteriore, la spia non si accende e il cicalino non emette alcun segnale acustico.

Se la spia si accende o il cicalino emette un segnale acustico e nessuno è seduto nel sedile del passeggero anteriore.

Controllare se:

- Non vi è nulla di pesante poggiato sul sedile del passeggero anteriore.
- La cintura di sicurezza lato conducente è allacciata.

Se la spia non si accende quando il passeggero è seduto e non ha la cintura allacciata, potrebbe esserci un'interferenza con il sensore di rilevamento occupante.

Controllare se:

- Sul sedile è presente un cuscino.
- Il passeggero anteriore non è seduto correttamente.

Se non è presente nessuna di queste condizioni, far controllare il veicolo dalla concessionaria.

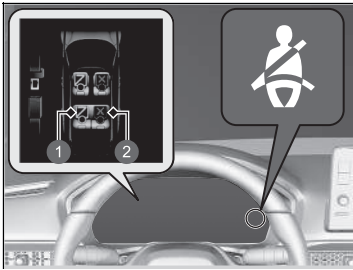

- 1 Allacciata
- 2 Slacciata

■ Sedili posteriori

Il veicolo monitora l'uso delle cinture sui sedili posteriori. L'interfaccia informazioni del conducente avverte se una delle cinture di sicurezza posteriori non viene utilizzata. Sul display viene visualizzato un messaggio quando:

- Uno dei passeggeri posteriori non ha allacciato la cintura di sicurezza con la modalità di alimentazione impostata su ACCENSIONE.
- Una portiera posteriore viene aperta e poi chiusa.
- Uno dei passeggeri posteriori ha allacciato o slacciato la cintura di sicurezza.

La spia promemoria cintura di sicurezza lampeggia e il cicalino suona se uno dei passeggeri posteriori slaccia la cintura di sicurezza durante la guida.

■ Pretensionatori automatici cinture di sicurezza

I sedili anteriori e i sedili posteriori sono dotati di pretensionatori automatici delle cinture di sicurezza per aumentare il livello di sicurezza.

I tensionatori tendono automaticamente le cinture di sicurezza anteriori e posteriori durante una collisione frontale di moderata o grave entità, talvolta anche se la collisione non è così grave da attivare gli airbag anteriori o l'airbag per le ginocchia lato conducente e passeggero.

Sedili anteriori



Sedili posteriori

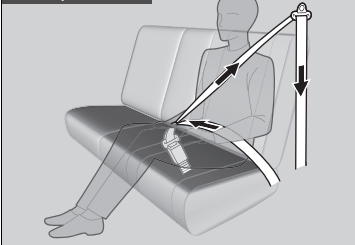

►► Pretensionatori automatici cinture di sicurezza

I pretensionatori automatici delle cinture di sicurezza possono attivarsi una sola volta.

Se un pretensionatore automatico viene attivato, la spia SRS si accende. Rivolgersi alla concessionaria per sostituire il pretensionatore automatico e ispezionare completamente il sistema delle cinture di sicurezza poiché potrebbe non offrire protezione in un altro incidente.

In caso di impatto laterale di moderata o grave entità, si attivano anche i tensionatori su entrambi i lati del veicolo.

Allacciamento della cintura di sicurezza

Dopo avere regolato correttamente il sedile anteriore sedendo con la schiena dritta e ben appoggiata allo schienale:

► Sedili P. 205



1. Estrarre lentamente la cintura di sicurezza.

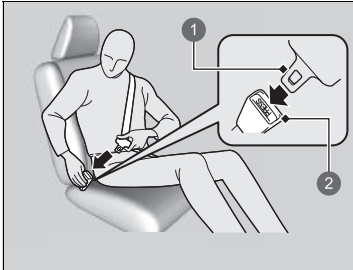

2. Inserire la piastrina di aggancio nella fibbia, quindi tirare la cinghia per verificare che la fibbia sia agganciata.

► Accertarsi che la cintura non sia attorcigliata o incastrata da nessuna parte.

- ① Piastrina di aggancio
- ② Fibbia

► Allacciamento della cintura di sicurezza

Se la cintura di sicurezza di un sedile non funziona oppure sembra non funzionare correttamente, il sedile non deve essere occupato. Una cintura che non funzioni correttamente potrebbe non proteggere l'occupante in caso di incidente. Far controllare la cintura dalla concessionaria quanto prima.

Non inserire mai oggetti estranei nella fibbia o nel meccanismo riavvolgitore.

Se la cintura di sicurezza sembra bloccata in posizione di riavvolgimento completo, estrarre saldamente la cintura a tre punti di ancoraggio una volta, quindi farla riavvolgere. Successivamente, estrarla regolarmente dall'avvolgitore e allacciarla. Se non è possibile rilasciare la cintura di sicurezza dalla posizione di riavvolgimento completo, non permettere a nessuno di prendere posto sul sedile e portare il veicolo da una concessionaria per la riparazione.

- Informazioni sulle cinture di sicurezza P. 40
- Controllo delle cinture di sicurezza P. 49



3. Posizionare la fascia addominale della cintura il più in basso possibile sul bacino (vedere l'illustrazione), quindi tirare la fascia diagonale della cintura in modo che la fascia addominale aderisca comodamente. Questo permette alle robuste ossa del bacino di assorbire l'energia di un impatto e riduce il rischio di lesioni interne.
4. Se necessario, tirare di nuovo la cintura per eliminare l'eventuale gioco, quindi controllare che la cintura poggi diagonalmente sul torace e sulla spalla. In questo modo le forze generate da un impatto vengono distribuite sulle ossa più robuste del tronco.

► Allacciamento della cintura di sicurezza

⚠ATTENZIONE

Un posizionamento scorretto delle cinture di sicurezza può causare gravi lesioni o morte in caso di incidente.

Accertarsi che tutte le cinture di sicurezza siano posizionate correttamente prima della guida.

Per rilasciare la cintura, premere il pulsante rosso **PRESS** quindi guidare la cintura manualmente fino a quando si è riavvolta completamente.
Quando si esce dal veicolo, accertarsi che la cintura sia correttamente stivata e non rimanga incastrata nella portiera.

Regolazione dell'ancoraggio superiore

I sedili anteriori sono dotati di ancoraggi superiori regolabili in base all'altezza degli occupanti.



1. Spostare l'ancoraggio verso l'alto e verso il basso tenendo premuto il pulsante di sblocco.
2. Posizionare l'ancoraggio in modo che la cintura poggi diagonalmente sul torace e sulla spalla.

Regolazione dell'ancoraggio superiore

Dopo avere effettuato una regolazione, accertarsi che la posizione dell'ancoraggio superiore sia fissata.

L'altezza dell'ancoraggio superiore può essere regolata su quattro livelli. Se la cintura viene a contatto con il collo, ridurre l'altezza un livello alla volta.

■ Consigli per le donne in stato di gravidanza

Considerare una soluzione alternativa:

Il modo migliore per proteggere sia la madre che il feto durante la guida è di indossare sempre la cintura di sicurezza. Durante il posizionamento della cintura di sicurezza, indossare la fascia diagonale della cintura sul torace, evitando l'addome, e mantenere la fascia addominale della cintura il più in basso possibile sul bacino (vedere l'illustrazione).



►► Consigli per le donne in stato di gravidanza

Durante le visite mediche periodiche, chiedere al medico se si può continuare a guidare.

Per ridurre il rischio di lesioni per la madre e per il feto causate dall'attivazione dell'airbag anteriore:

- Durante la guida, sedersi con la schiena dritta e regolare il sedile il più indietro possibile ma in modo tale da mantenere comunque il completo controllo del veicolo.
- Se si occupa il sedile del passeggero anteriore, regolare il sedile il più indietro possibile.

Controllo delle cinture di sicurezza

Controllare regolarmente le condizioni delle cinture di sicurezza nel seguente modo:

- Estrarre completamente ciascuna cintura e controllare se presenta sfilacciate, tagli, bruciature o segni di usura.
- Controllare che le piastrine di aggancio e le fibbie funzionino regolarmente e che le cinture si riavvolgano facilmente.
 - ▶ Se la cintura non si riavvolge facilmente, un intervento di pulizia potrebbe risolvere il problema. Utilizzare esclusivamente sapone delicato e acqua tiepida. Non utilizzare candeggina o solventi per pulizia. Assicurarsi che la cintura sia completamente asciutta prima di consentirne il riavvolgimento.

Una cintura che non sia in buone condizioni o che non funzioni correttamente non fornirà un buon livello di protezione e pertanto deve essere sostituita non appena possibile.

Se una cintura viene usurata in seguito a un incidente potrebbe non fornire lo stesso livello di protezione in un altro incidente. Pertanto fare controllare le cinture di sicurezza dalla concessionaria dopo una collisione.

☒ Controllo delle cinture di sicurezza

ATTENZIONE

Il mancato controllo o la mancata manutenzione delle cinture di sicurezza può causare gravi lesioni o morte se le cinture non funzionano correttamente in caso di necessità.

Controllare regolarmente le cinture di sicurezza e fare riparare eventuali guasti non appena possibile.

ATTENZIONE: Non apportare modifiche o aggiungere elementi che impediscano ai dispositivi di regolazione delle cinture di sicurezza di rimuovere eventuali giochi o la regolazione del gruppo cinture di sicurezza per rimuovere eventuali giochi.

ATTENZIONE: È fondamentale sostituire l'intero gruppo dopo un impatto grave, anche se non vi sono danni visibili.

ATTENZIONE: Prestare attenzione ad evitare la contaminazione dei nastri con lucidi, oli e sostanze chimiche, in particolare con l'acido della batteria. Per una pulizia sicura, utilizzare sapone delicato e acqua. La cintura deve essere sostituita se i nastri risultano lacerati, contaminati o danneggiati.

Punti di ancoraggio

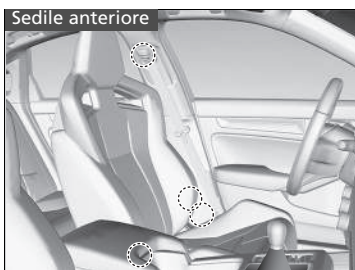

Durante la sostituzione delle cinture di sicurezza, utilizzare i punti di ancoraggio mostrati nelle immagini.

Il sedile anteriore è dotato di una cintura di sicurezza a tre punti di ancoraggio.

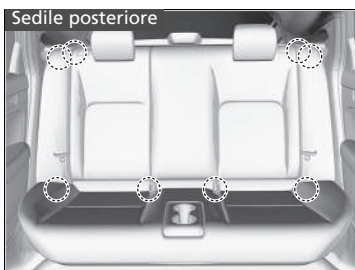

Il sedile posteriore è dotato di due cinture di sicurezza a tre punti di ancoraggio.

Componenti del sistema airbag

Gli airbag anteriori, per le ginocchia lato conducente, per le ginocchia lato passeggero anteriore, laterali e laterali a tendina si attivano a seconda della direzione e della gravità dell'impatto. Il sistema airbag include:

- Due airbag anteriori del sistema di sicurezza supplementare (SRS). L'airbag lato guida è alloggiato al centro del volante, mentre l'airbag lato passeggero è alloggiato nella plancia. Entrambi sono contrassegnati con **SRS AIRBAG**.
- Due airbag per le ginocchia. L'airbag per le ginocchia lato conducente è ubicato sotto il piantone dello sterzo; l'airbag per le ginocchia lato passeggero anteriore è situato sotto il cassetto portaoggetti. Entrambi sono contrassegnati con **SRS AIRBAG**.
- Quattro airbag laterali. Uno per il conducente, uno per il passeggero anteriore e due per i passeggeri dei sedili laterali posteriori. Gli airbag sono alloggiati nel bordo esterno degli schienali. Sono tutti contrassegnati con **SIDE AIRBAG**.
- Due airbag laterali a tendina, uno su ciascun lato del veicolo. Gli airbag sono alloggiati nel rivestimento del padiglione, sopra i finestrini. I montanti anteriori e posteriori sono contrassegnati con **SIDE CURTAIN AIRBAG**.
- Una centralina elettronica che, quando la modalità di alimentazione è su ACCENSIONE, monitora costantemente le informazioni sui vari sensori d'urto, sensori dei sedili e delle fibbie, sugli attivatori degli airbag, sui tensionatori delle cinture di sicurezza e altre informazioni sul veicolo. Durante una collisione, l'unità può registrare tali informazioni.
- Pretensionatori automatici delle cinture di sicurezza per i sedili anteriori e posteriori.
- Sensori d'urto in grado di rilevare un impatto anteriore o laterale di moderata o grave entità.
- Una spia sul quadro strumenti che avverte il conducente di un possibile guasto al sistema airbag o ai tensionatori delle cinture di sicurezza.

■ Informazioni importanti sugli airbag

Gli airbag possono costituire un grave pericolo. Per eseguire la loro funzione, gli airbag devono gonfiarsi con una forza notevole. Pertanto, sebbene contribuiscano in molti casi a salvare la vita, gli airbag possono causare ustioni, ecchimosi e altre lesioni minori, ma talvolta anche letali se gli occupanti non sono seduti correttamente con la cintura allacciata.

Cosa fare: indossare sempre la cintura di sicurezza in modo corretto, sedersi con la schiena dritta e il più lontano possibile dal volante ma comunque in modo da mantenere il completo controllo del veicolo. Il passeggero anteriore deve spostare il proprio sedile il più lontano possibile dal cruscotto.

È opportuno tenere presente che nessun sistema di sicurezza può garantire la protezione totale da lesioni o morte in caso di incidenti gravi, anche se si indossano correttamente le cinture di sicurezza e gli airbag si attivano.

Non collocare oggetti pesanti o appuntiti tra sé e l'airbag anteriore. Tenere sulle ginocchia oggetti pesanti o appuntiti oppure guidare con una pipa o un altro oggetto appuntito in bocca può causare lesioni in caso di gonfiaggio dell'airbag anteriore.

Non fissare o posizionare oggetti sui coperchi degli airbag anteriori, per le ginocchia lato conducente e lato passeggero anteriore. La presenza di oggetti sui coperchi contrassegnati con **SRS AIRBAG** potrebbe compromettere il corretto funzionamento degli airbag o essere spostati all'interno del veicolo e colpire gli altri passeggeri in caso di gonfiaggio degli airbag.

►► Informazioni importanti sugli airbag

Non tentare di disattivare gli airbag. Gli airbag insieme alle cinture di sicurezza offrono il massimo livello di protezione.

Durante la guida, tenere le mani sul volante in modo che mani e braccia non si trovino sulla traiettoria dell'airbag anteriore. Non poggiare le braccia sul coperchio dell'airbag.

Tipi di airbag

Il veicolo è dotato di quattro tipi di airbag:

- **Airbag anteriori:** airbag davanti ai sedili lato guida e passeggero anteriore.
- **Airbag ginocchia:** airbag sotto il piantone dello sterzo e sotto il cassetto portaoggetti.
- **Airbag laterali:** airbag negli schienali dei sedili esterni lato conducente e passeggero anteriore e accanto ai sedili posteriori esterni.
- **Airbag laterali a tendina:** airbag sopra i finestrini.

Ciascun tipo viene descritto nelle pagine seguenti.

Airbag anteriori (SRS)

Gli airbag anteriori SRS si gonfiano in caso di collisione di moderata o grave entità per aiutare a proteggere la testa e il torace del conducente e/o del passeggero anteriore.

SRS (sistema di sicurezza supplementare) indica che gli airbag sono progettati per integrare la funzione delle cinture di sicurezza e non le sostituiscono. Le cinture di sicurezza rappresentano il sistema di sicurezza principale per gli occupanti.

Ubicazione

L'airbag anteriore del guidatore è alloggiato al centro del volante, mentre l'airbag del passeggero anteriore è alloggiato nel cruscotto. Entrambi sono contrassegnati con **SRS AIRBAG**.

Tipi di airbag

Gli airbag possono gonfiarsi in qualsiasi momento quando la modalità di alimentazione si trova su ACCENSIONE.

Dopo il gonfiaggio di un airbag in caso di incidente, può essere prodotta una piccola quantità di fumo. Ciò è dovuto al processo di combustione del materiale del dispositivo di gonfiaggio e non è nocivo. Tuttavia, può causare disturbi temporanei negli individui affetti da problemi respiratori. In tal caso, uscire dal veicolo non appena è sicuro farlo.

■ Funzionamento

Gli airbag anteriori sono progettati per gonfiarsi in caso di collisioni frontali di moderata o grave entità. Quando il veicolo decelera improvvisamente, i sensori inviano le informazioni alla centralina di comando che impartisce il comando per gonfiare uno o entrambi gli airbag anteriori.

Una collisione frontale può essere uno scontro centrato o eccentrico tra due veicoli, oppure uno scontro del veicolo contro un oggetto stazionario, come un muro di cemento.

■ Funzionamento degli airbag anteriori

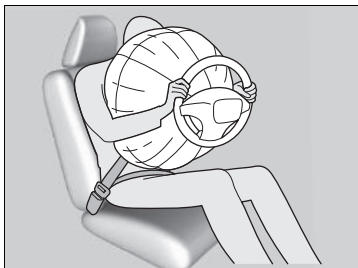

In caso di incidente la cintura di sicurezza trattiene il tronco, mentre l'airbag anteriore fornisce la protezione supplementare per la testa e il torace. Gli airbag anteriori si sgonfiano immediatamente, in modo da non interferire con la visibilità del guidatore e la capacità di sterzare o azionare gli altri comandi.

Il tempo totale richiesto per il gonfiaggio e lo sgonfiaggio è talmente breve che la maggior parte degli occupanti non si accorge che gli airbag si sono attivati fino al momento dello sgonfiaggio.

■ Casi in cui gli airbag anteriori non dovrebbero attivarsi

Scontri frontali di minore entità: gli airbag anteriori sono progettati per integrare la funzione delle cinture di sicurezza e salvare la vita, non per evitare piccole abrasioni o fratture derivanti da scontri frontali di lieve o grave entità.

Impatti laterali: gli airbag anteriori possono offrire protezione quando una decelerazione improvvisa proietta il conducente o il passeggero anteriore verso la parte anteriore del veicolo. Gli airbag laterali e gli airbag laterali a tendina sono progettati specificatamente per ridurre la gravità delle lesioni che possono verificarsi in caso di impatti laterali di moderata o grave entità, tali da spingere il conducente o il passeggero verso il lato del veicolo.

Impatti posteriori: i poggiatesta e le cinture di sicurezza sono i dispositivi di sicurezza più efficaci in caso di impatto posteriore. Gli airbag anteriori non possono fornire una protezione efficiente in quanto non sono concepiti per attivarsi in questi tipi di collisioni.

Ribaltamenti: le cinture di sicurezza e gli airbag laterali a tendina offrono il massimo livello di sicurezza in caso di ribaltamento. Gli airbag anteriori non sono progettati per attivarsi in caso di ribaltamento, quindi non offrono una protezione efficiente.

■ Attivazione degli airbag anteriori con danni minimi o nessun danno visibile

Poiché il sistema airbag rileva una decelerazione improvvisa, un impatto violento sul telaio del veicolo o sulla sospensione potrebbe causare l'attivazione di uno o più airbag. Ciò potrebbe verificarsi, ad esempio, quando si urta contro il bordo del marciapiede, il bordo di una fossa o un altro oggetto fisso basso che causa una decelerazione improvvisa nel telaio del veicolo.

Poiché l'impatto avviene al di sotto del veicolo, i danni potrebbero non essere evidenti.

■ Mancata attivazione degli airbag anteriori, anche in caso di danni esterni apparentemente gravi

Poiché le zone deformabili della carrozzeria assorbono l'energia prodotta durante un impatto, l'entità dei danni visibili non sempre indica un funzionamento corretto dell'airbag. Infatti alcune collisioni possono causare gravi danni senza che gli airbag si attivino, questo perché gli airbag non erano necessari oppure perché non avrebbero comunque fornito la protezione necessaria.

Airbag ginocchia

Gli airbag SRS per le ginocchia si gonfiano in caso di collisione frontale di moderata o grave entità per mantenere il conducente e/o il passeggero anteriore nella posizione corretta e per contribuire a trarre il massimo vantaggio dagli altri dispositivi di sicurezza del veicolo.

L'**SRS** (sistema di sicurezza supplementare) indica che gli airbag sono progettati per integrare la funzione delle cinture di sicurezza e non per sostituirle. Le cinture di sicurezza rappresentano il sistema di sicurezza principale per gli occupanti.

Ubicazione

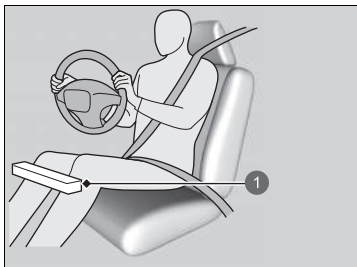

- 1 Ubicazione airbag per le ginocchia lato conducente

L'airbag per le ginocchia lato conducente e lato passeggero anteriore sono rispettivamente alloggiati sotto il piantone dello sterzo e il cassetto portaoggetti.

Entrambi sono contrassegnati con **SRS AIRBAG**.

►► Airbag ginocchia

Non montare accessori su o in prossimità di un airbag per le ginocchia che potrebbero interferire con il corretto funzionamento dell'airbag, o anche ferire gli altri passeggeri in caso di gonfiaggio dell'airbag.

Il conducente e il passeggero anteriore non devono posizionare oggetti sotto il sedile o dietro i piedi. Gli oggetti possono interferire con il corretto gonfiaggio dell'airbag in caso di una collisione frontale grave o moderata e potrebbe non garantire una protezione adeguata.

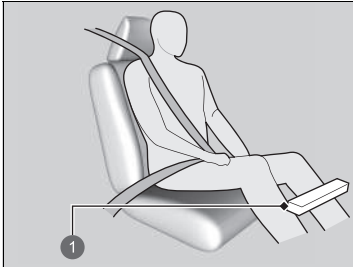

- ① Ubicazione dell'airbag per le ginocchia lato passeggero

■ Funzionamento

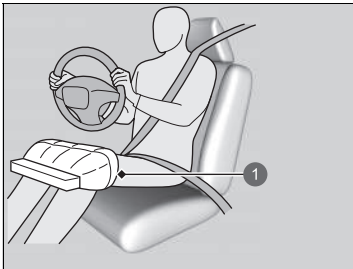

- ① Airbag per le ginocchia lato conducente attivato

Gli airbag per le ginocchia lato conducente e lato passeggero anteriore si attivano insieme agli airbag lato conducente e lato passeggero anteriore rispettivamente.

Anche se l'entità della collisione non è abbastanza grave da attivare gli airbag anteriori, è possibile che si gonfi soltanto l'airbag per le ginocchia.

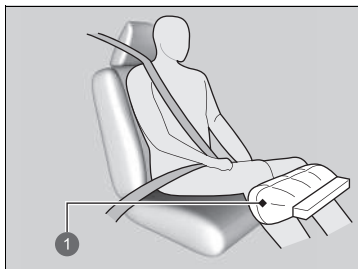

- ① Airbag per le ginocchia lato passeggero attivato

■ Attivazione degli airbag per le ginocchia con danni minimi o nessun danno visibile

Poiché il sistema airbag rileva una decelerazione improvvisa, un impatto violento sul telaio del veicolo o sulla sospensione potrebbe causare l'attivazione di uno o più airbag.

Ciò potrebbe verificarsi, ad esempio, quando si urta contro il bordo del marciapiede, il bordo di una fossa o un altro oggetto fisso basso che causa una decelerazione improvvisa nel telaio del veicolo. Poiché l'impatto avviene al di sotto del veicolo, i danni potrebbero non essere evidenti.

■ Mancata attivazione degli airbag per le ginocchia, anche in caso di danni esterni apparentemente gravi

Poiché le zone deformabili della carrozzeria assorbono l'energia prodotta durante un impatto, l'entità dei danni visibili non sempre indica un funzionamento corretto dell'airbag. Infatti alcune collisioni possono causare gravi danni senza che gli airbag si attivino, questo perché gli airbag non erano necessari oppure perché non avrebbero comunque fornito la protezione necessaria.

Airbag laterali

Gli airbag laterali contribuiscono a proteggere il tronco e la parte pelvica del conducente, del passeggero anteriore o di un occupante dei sedili posteriori durante un impatto laterale di moderata o grave entità.

■ Ubicazione

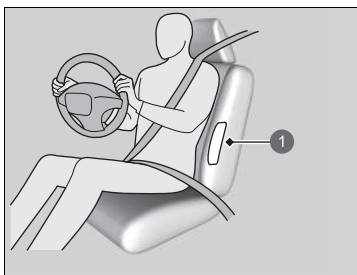

1 Ubicazione airbag laterale



1 Ubicazione airbag laterale

Gli airbag laterali sono alloggiati nel bordo esterno degli schienali del conducente e del passeggero e accanto ai sedili posteriori esterni.

Ciascuno di essi è contrassegnato **SIDE AIRBAG**.

►► Airbag laterali

Non montare accessori sugli airbag laterali o accanto ad essi. Questi possono interferire con il corretto funzionamento degli airbag o ferire qualcuno se l'airbag si gonfia.

Funzionamento

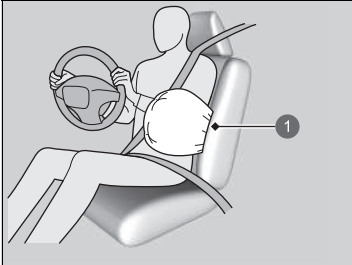

1 Airbag laterale attivato

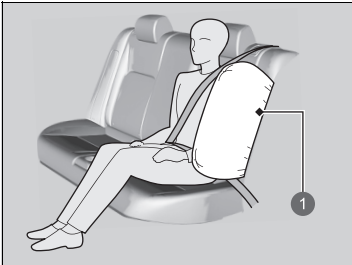

1 Airbag laterale attivato

Quando i sensori rilevano un impatto laterale di moderata o grave entità, la centralina di comando invia un segnale all'airbag laterale sul lato dell'impatto per gonfiarlo immediatamente.

⚠ Airbag laterali

Non coprire o sostituire i rivestimenti degli schienali dei sedili anteriori senza aver prima consultato la concessionaria. La copertura o la sostituzione non adeguata dei rivestimenti degli schienali dei sedili anteriori può impedire il corretto gonfiaggio degli airbag laterali in caso di impatto laterale.

Non consentire al passeggero anteriore di appoggiarsi lateralmente con la testa nella traiettoria di gonfiaggio dell'airbag laterale.

Durante il gonfiaggio, l'airbag laterale può colpire con forza e ferire gravemente il passeggero.

■ **Attivazione di un airbag laterale con danni minimi o nessun danno visibile**

Poiché il sistema airbag rileva una decelerazione improvvisa, un impatto violento sul lato del telaio può provocare l'attivazione di un airbag laterale. In questi casi, i danni derivati dall'impatto potrebbero essere minimi o nulli, anche se i sensori d'urto laterale hanno rilevato un impatto di entità tale da attivare l'airbag.

■ **Mancata attivazione di un airbag laterale, anche in caso di danni esterni apparentemente gravi**

È possibile che un airbag laterale non si gonfi durante un impatto che provoca danni apparentemente gravi. Ciò può accadere quando il punto d'impatto si trova verso la parte più anteriore o posteriore del veicolo oppure quando le zone deformabili della carrozzeria assorbono la maggior parte dell'energia dello scontro. In entrambi i casi, l'airbag laterale non sarebbe necessario e comunque non fornirebbe la protezione necessaria.

Airbag laterali a tendina

Gli airbag laterali a tendina contribuiscono a proteggere la testa del conducente e dei passeggeri durante un impatto laterale di moderata o grave entità.

Ubicazione

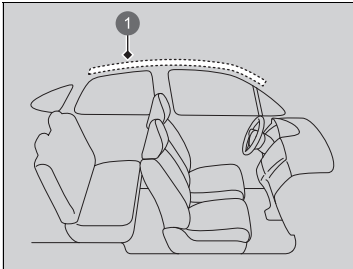

- 1 Ubicazione airbag laterale a tendina

Gli airbag laterali a tendina si trovano nella plafoniera sopra i finestrini su entrambi i lati del veicolo.

▣ Airbag laterali a tendina

Gli airbag laterali a tendina offrono la massima efficienza quando l'occupante è seduto con la schiena dritta e bene appoggiata al sedile e la cintura allacciata.

Non fissare oggetti ai finestrini o ai montanti del tetto che potrebbero interferire con il corretto funzionamento degli airbag laterali a tendina.

Non appendere una giacca o oggetti pesanti sul gancio per abiti. Ciò può causare lesioni in caso di gonfiaggio dell'airbag laterale a tendina.

■ Funzionamento

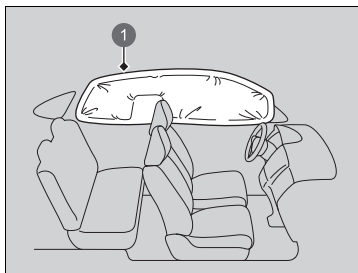

L'airbag laterale a tendina è progettato per attivarsi in caso di impatto laterale di moderata o grave entità.

① Airbag laterale a tendina attivato

■ Attivazione degli airbag laterali a tendina in caso di collisione frontale

Uno o entrambi gli airbag laterali a tendina possono gonfiarsi anche in caso di collisione frontale eccentrica di moderata o grave entità.

Spie del sistema airbag

In caso di guasto al sistema airbag, la spia SRS si accende e sull'interfaccia informazioni conducente viene visualizzato un messaggio.

■ Spia del sistema di sicurezza supplementare (SRS)

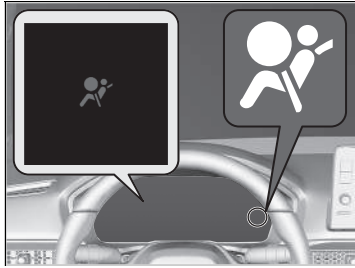

■ Quando la modalità di alimentazione è su ACCENSIONE

La spia si accende per alcuni secondi, quindi si spegne. Ciò indica che il sistema funziona correttamente.

Se la spia si accende in qualsiasi altro momento oppure non si accende affatto, rivolgersi alla concessionaria per fare controllare il sistema non appena possibile. In caso contrario gli airbag e i tensionatori delle cinture di sicurezza potrebbero non funzionare correttamente quando è necessario.

⊗ Spia del sistema di sicurezza supplementare (SRS)

⚠ ATTENZIONE

Se la spia SRS viene ignorata, si rischiano gravi lesioni o la morte se i sistemi airbag o i tensionatori non dovessero funzionare correttamente.

Se la spia SRS si accende a indicare la presenza di un possibile guasto, fare controllare il veicolo dalla concessionaria non appena possibile.

Manutenzione dell'airbag

Non è necessario, ed è sconsigliato, eseguire autonomamente interventi di manutenzione o sostituzione di qualsiasi componente del sistema airbag. Tuttavia, è opportuno fare controllare il veicolo dalla concessionaria nei seguenti casi:

■ Dopo l'attivazione degli airbag

Se un airbag si è gonfiato, la centralina di comando e gli altri componenti associati al sistema devono essere sostituiti. Analogamente, è necessario sostituire un tensionatore automatico della cintura di sicurezza che si è attivato.

■ In caso di collisione di moderata o grave entità

Anche se gli airbag non si sono gonfiati, fare controllare i seguenti componenti dalla concessionaria: i tensionatori delle cinture di sicurezza per i sedili anteriori e posteriori nonché tutte le cinture di sicurezza indossate al momento della collisione.

⚠ Manutenzione dell'airbag

È vietato rimuovere i componenti dell'airbag dal veicolo.

In caso di guasto o blocco o in seguito al gonfiaggio dell'airbag e/o all'attivazione dei pretensionatori delle cinture di sicurezza, rivolgersi a un tecnico qualificato per la manutenzione.

Si sconsiglia di utilizzare componenti di sistemi airbag recuperati, inclusi l'airbag, i tensionatori, i sensori e la centralina di comando.

Sistema di sollevamento del cofano

Informazioni sul sistema di sollevamento del cofano

Il sistema di sollevamento del cofano è stato progettato per contribuire a ridurre la possibilità di lesioni alla testa dei pedoni a seguito di un impatto frontale con il veicolo.

Il sistema si attiva quando

Il veicolo colpisce un pedone o altri oggetti a velocità moderata o elevata.

Funzionamento del sistema

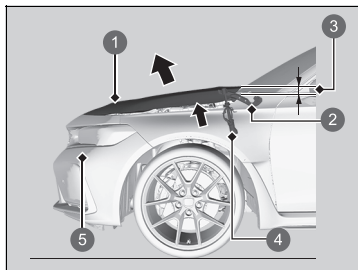

- 1 Cofano
- 2 Cerniera
- 3 Si solleva di 100 mm circa
- 4 Componente dell'unità di alimentazione
- 5 Sensori d'urto pedone

Quando i sensori d'urto pedone rilevano una certa entità di impatto, il sistema di sollevamento del cofano viene attivato e la parte posteriore del cofano si solleva.

Il cofano sollevato può contribuire a ridurre le lesioni alla testa dei pedoni.

Le unità di alimentazione si trovano nelle cerniere sul lato anteriore del veicolo.

Informazioni sul sistema di sollevamento del cofano

ATTENZIONE

Dopo l'attivazione del sistema di sollevamento del cofano, i componenti dell'unità di alimentazione si riscaldano eccessivamente e possono quindi causare ustioni. Non toccare i componenti dell'unità di alimentazione fino a quando non si sono raffreddati.

AVVISO

Non tentare di aprire il cofano dopo l'attivazione del sistema di sollevamento del cofano. Dopo l'attivazione del sistema, assicurarsi che il cofano sollevato non interferisca con la visibilità, quindi guidare lentamente e con cautela.

Se il cofano non è completamente chiuso, potrebbe non funzionare correttamente. Assicurarsi che il cofano sia completamente chiuso prima di mettersi alla guida.

Il sistema potrebbe attivarsi anche nelle condizioni seguenti.

- Un impatto grave sulla parte inferiore del veicolo.
- La guida ad alta velocità su dossi artificiali o su una buca di grandi dimensioni.
- In caso di impatto tra eventuali oggetti e i sensori d'urto pedone.

Il sistema potrebbe non attivarsi se il veicolo:

- Subisce un urto nella parte posteriore o laterale.
- Si capovolge o si ribalta.
- Un pedone viene colpito da un angolo.

Altri fattori possono impedire l'attivazione del sistema di sollevamento del cofano; ad esempio il punto in cui si è verificato l'urto, l'angolo o la velocità del veicolo.

► Informazioni sul sistema di sollevamento del cofano

Per un corretto funzionamento del sistema di sollevamento del cofano:

- Utilizzare sempre pneumatici di dimensioni uguali agli originali. Il sistema potrebbe non essere in grado di leggere la velocità del veicolo in modo corretto con pneumatici di dimensioni diverse.
- Non esercitare mai forza sull'unità di alimentazione del sistema. La chiusura brusca del cofano potrebbe danneggiarla.
- Non urtare i sensori d'urto pedone integrati nel paraurti anteriore.

L'etichetta del sistema di sollevamento si trova sotto il cofano:

► **Posizione delle etichette** P. 96

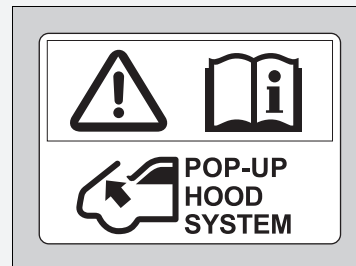

■ Messaggio di allerta del sistema di sollevamento del cofano



■ Quando la modalità di alimentazione è su ACCENSIONE

In presenza di un possibile guasto del sistema di sollevamento del cofano, sull'interfaccia informazioni del conducente viene visualizzato un messaggio di allerta sistema.

Manutenzione del sistema di sollevamento del cofano

Non è necessario, ed è sconsigliato, eseguire autonomamente interventi di manutenzione o sostituzione di qualsiasi componente del sistema di sollevamento del cofano.

Tuttavia, se il sistema di sollevamento del cofano si è attivato, sarà necessario rivolgersi a una concessionaria per la sostituzione della centralina di comando e di altri componenti correlati.

⚠ Messaggio di allerta del sistema di sollevamento del cofano

⚠ ATTENZIONE

Se il messaggio di sollevamento del cofano viene ignorato, si rischia un guasto del sistema di sollevamento del cofano. Ciò può causare lesioni gravi o letali se il veicolo colpisce un pedone.

Se il messaggio del sistema di sollevamento del cofano si accende, far controllare il veicolo da una concessionaria non appena possibile.

⚠ Manutenzione del sistema di sollevamento del cofano

Se il paraurti anteriore è danneggiato, far controllare il veicolo da una concessionaria anche se il sistema di sollevamento del cofano non si è attivato.

Protezione dei bambini

Ogni anno molti bambini rimangono feriti o perdono la vita a causa di incidenti stradali, perché non utilizzano un seggiolino di sicurezza, o non lo utilizzano correttamente. Gli incidenti stradali infatti sono la causa principale di morte per i bambini fino ai 12 anni di età.

Per ridurre il numero di bambini che perdono la vita o rimangono feriti, i neonati e i bambini devono essere fissati correttamente quando si trovano nel veicolo.

Protezione dei bambini

Aletta parasole passeggero anteriore

ATTENZIONE



NON utilizzare mai un seggiolino di sicurezza per bambini rivolto all'indietro su un sedile protetto da un AIRBAG ATTIVO sul lato anteriore, poiché potrebbe provocare LESIONI GRAVI o LETALI al bambino.

ATTENZIONE

Il mancato uso o l'uso improprio del seggiolino di sicurezza per bambini può causare gravi lesioni o la morte dei bambini coinvolti in un incidente.

Se il bambino è troppo piccolo per indossare una cintura di sicurezza, utilizzare un seggiolino di sicurezza idoneo. Per i bambini più grandi, utilizzare la cintura di sicurezza e, se necessario, un cuscino di rialzo per bambini.

I bambini devono essere seduti correttamente sui sedili posteriori. Questo perché:

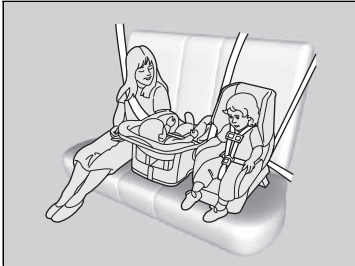

- L'attivazione di un airbag anteriore può causare lesioni o la morte di un bambino seduto sul sedile anteriore.
- Un bambino seduto sul sedile anteriore può interferire con la capacità del conducente di controllare il veicolo in modo sicuro.
- Le statistiche dimostrano che la sicurezza dei bambini di ogni età, peso e altezza aumenta se sono seduti sul sedile posteriore con la cintura allacciata.

► Protezione dei bambini

In molti paesi la legislazione prevede che tutti i bambini fino ai 12 anni, e la cui altezza non supera i 150 cm, siano fissati correttamente nel sedile posteriore.

In molti paesi è obbligatorio utilizzare un seggiolino di sicurezza per bambini adeguato e omologato per il trasporto dei bambini sul sedile del passeggero. Verificare le normative locali interessate.

Si consiglia di utilizzare seggiolini di sicurezza per bambini conformi alle specifiche riportate nella normativa UN n. 44 o n. 129, o alle normative dei paesi in cui si guida.

► **Scelta del seggiolino di sicurezza per bambini** P. 76

Montante portiera del passeggero anteriore

⚠ ATTENZIONE



Pericolosissimo!

NON utilizzare un seggiolino di sicurezza per bambini rivolto all'indietro su un sedile protetto da un airbag attivo sul lato anteriore!

- Non tenere mai un bambino sulle ginocchia perché non è possibile proteggerlo in caso di collisione.
- Il passeggero non deve mai passare la propria cintura sul bambino. In caso di incidente, la cintura potrebbe esercitare troppa pressione sul bambino e provocare lesioni gravi o addirittura letali.
- Non utilizzare la stessa cintura per due bambini. Entrambi i bambini possono subire gravi lesioni in caso di incidente.
- I bambini troppo piccoli per indossare la cintura di sicurezza devono essere bloccati adeguatamente in un seggiolino di sicurezza per bambini montato correttamente sul veicolo utilizzando la cintura di sicurezza o il sistema di ancoraggio per bambini.
- Non permettere ai bambini di utilizzare i comandi per aprire le portiere, i finestrini o per regolare i sedili.
- Non lasciare i bambini all'interno del veicolo senza la supervisione di un adulto, soprattutto quando fa caldo perché la temperatura dell'abitacolo può aumentare a tal punto da causare la morte. Inoltre i bambini lasciati soli possono attivare i comandi del veicolo e metterlo accidentalmente in moto.

►► Protezione dei bambini

ATTENZIONE: Utilizzare il pulsante di blocco alzacristalli elettrici per impedire ai bambini di aprire i finestrini. In questo modo si impedisce ai bambini di giocare con i finestrini, cosa che potrebbe esporli a pericoli o distrarre il conducente.

► **Apertura/chiusura degli alzacristalli elettrici**
P. 183

ATTENZIONE: Quando si lascia il veicolo incustodito o con altri occupanti, accertarsi sempre di estrarre e portare con sé la chiave di accensione.

Sull'aletta parasole del passeggero è presente un'etichetta di avviso che ricorda i pericoli derivanti dall'airbag anteriore lato passeggero per la sicurezza dei bambini.

Leggere e seguire le istruzioni riportate su questa etichetta.

► **Etichette di sicurezza** P. 96

Sicurezza di neonati e bambini piccoli

■ Protezione dei neonati

Per il trasporto dei neonati è necessario utilizzare un seggiolino di sicurezza per bambini rivolto all'indietro, fino a quando non raggiungono il limite di peso o di altezza stabilito dal produttore.

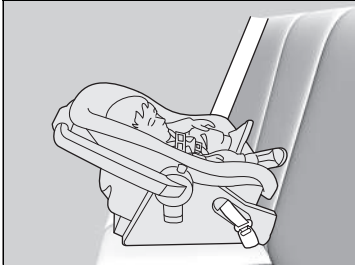

■ Posizionamento di un seggiolino di sicurezza per bambini rivolto all'indietro

I seggiolini di sicurezza per bambini devono essere posizionati e fissati sul sedile posteriore.

- Si consiglia vivamente di montare il seggiolino di sicurezza per bambini direttamente dietro il sedile del passeggero anteriore, spostare il sedile il più possibile in avanti, secondo necessità, e lasciarlo vuoto.
- Accertarsi che non vi siano punti di contatto tra il seggiolino di sicurezza per bambini e il sedile di fronte ad esso.

In caso contrario, si può utilizzare un seggiolino di sicurezza per bambini rivolto all'indietro di dimensioni minori.

☒ Protezione dei neonati

⚠ ATTENZIONE

Il posizionamento del seggiolino di sicurezza per bambini rivolto all'indietro sul sedile anteriore può causare gravi lesioni o la morte del bambino in caso di gonfiaggio dell'airbag passeggero anteriore.

Posizionare sempre il seggiolino di sicurezza per bambini rivolto all'indietro sul sedile posteriore, non su quello anteriore.

Molti esperti raccomandano di utilizzare il seggiolino di sicurezza rivolto all'indietro per bambini fino a due anni, se l'altezza e il peso del bambino lo consentono.

Se installato correttamente, il seggiolino di sicurezza per bambini rivolto all'indietro può impedire al conducente o al passeggero anteriore di spostare il sedile completamente indietro o di bloccare lo schienale nella posizione desiderata.

► Protezione dei neonati

Non posizionare mai i seggiolini di sicurezza per bambini rivolti all'indietro nel senso di marcia.

Fare sempre riferimento alle istruzioni del produttore del seggiolino prima dell'installazione.

Se l'airbag anteriore lato passeggero si gonfia, può colpire con estrema forza il seggiolino di sicurezza per bambini rivolto all'indietro, spostandolo o smontandolo e ferendo gravemente il bambino.

■ Protezione dei bambini più piccoli

Se il peso e l'altezza non rientrano nella fascia del seggiolino di sicurezza per bambini rivolto all'indietro, il bambino potrà viaggiare in un seggiolino di sicurezza rivolto in avanti fissato saldamente, fino a quando il peso e l'altezza rientrano nella fascia prevista per questo tipo di seggiolino.

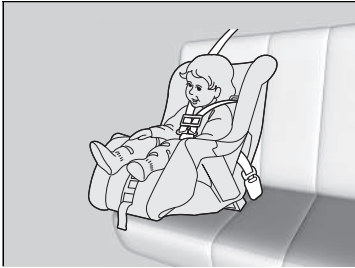

■ Posizionamento del seggiolino di sicurezza per bambini rivolto in avanti

Si consiglia vivamente di posizionare un seggiolino di sicurezza per bambini rivolto in avanti sul sedile posteriore.

Il posizionamento del seggiolino di sicurezza per bambini rivolto in avanti sul sedile anteriore può essere pericoloso. Il sedile posteriore è il posto più sicuro per un bambino.

►► Protezione dei bambini più piccoli

⚠ ATTENZIONE

Il posizionamento del seggiolino di sicurezza per bambini rivolto in avanti sul sedile anteriore può causare gravi lesioni o la morte del bambino in caso di gonfiaggio dell'airbag anteriore.

Se non si può evitare di posizionare il seggiolino di sicurezza per bambini rivolto in avanti sul sedile anteriore, spostare il sedile il più indietro possibile e allacciare la cintura del bambino.

Informarsi sulle leggi e sulle normative relative all'uso di seggiolini di sicurezza per bambini in vigore nel paese in cui si guida e seguire le istruzioni del produttore.

■ Scelta del seggiolino di sicurezza per bambini

Alcuni seggiolini di sicurezza per bambini sono compatibili con gli ancoraggi inferiori. Alcuni sono dotati di un dispositivo di accoppiamento rigido, mentre altri dispongono di un dispositivo di accoppiamento flessibile. Entrambi sono semplici da utilizzare. È possibile montare alcuni seggiolini di sicurezza per bambini di design precedente utilizzando la cintura di sicurezza. Indipendentemente dal tipo scelto, attenersi alle istruzioni d'uso e di manutenzione del produttore del seggiolino incluse le date di scadenza consigliate e alle istruzioni riportate nel presente manuale. Il montaggio corretto è fondamentale per ottimizzare la sicurezza del bambino.

Il tipo flessibile potrebbe non essere disponibile in tutti i paesi.

Nei sedili e nei veicoli non dotati di ancoraggi inferiori, per maggiore sicurezza montare il seggiolino di sicurezza per bambini utilizzando la cintura di sicurezza e un dispositivo di fissaggio superiore. Ciò è necessario poiché, quando non viene utilizzato il sistema di ancoraggio inferiore, tutti i seggiolini di sicurezza per bambini devono essere fissati con la cintura di sicurezza. Inoltre, il produttore del seggiolino di sicurezza per bambini potrebbe consigliare di utilizzare la cintura di sicurezza per fissare un seggiolino ISOFIX una volta che il bambino raggiunge un determinato peso. Leggere il manuale utente del seggiolino di sicurezza per bambini per le corrette istruzioni di montaggio.

■ Fattori importanti da considerare quando si seleziona un seggiolino di sicurezza per bambini

Assicurarsi che il seggiolino di sicurezza per bambini sia conforme ai seguenti tre requisiti:

- Il seggiolino deve essere del tipo e delle dimensioni corrette per il bambino.
- Il seggiolino deve essere del tipo corretto per il sedile su cui verrà posizionato.
- Il seggiolino di sicurezza per bambini deve essere conforme agli standard sulla sicurezza. Si consiglia di utilizzare seggiolini di sicurezza per bambini conformi alle specifiche riportate nella normativa UN n. 44 o n. 129, o alle normative dei paesi in cui si guida. Ricercare il marchio di omologazione sul seggiolino e la dichiarazione di conformità del produttore sulla confezione.

► Scelta del seggiolino di sicurezza per bambini

Il montaggio di un seggiolino di sicurezza per bambini compatibile con ancoraggi inferiori è semplice.

I seggiolini di sicurezza per bambini compatibili con ancoraggi inferiori sono stati sviluppati per semplificare il processo di montaggio e ridurre la possibilità di lesioni causati da un fissaggio non corretto.

■ Standard dei seggiolini di sicurezza per bambini

Se un seggiolino di sicurezza per bambini (di tipo i-Size/ISOFIX o uno fissato con la cintura di sicurezza) è conforme alle disposizioni contenute nella normativa UN, sarà presente un'etichetta di omologazione, come mostrato nella tabella accanto. Prima di acquistare o utilizzare un seggiolino di sicurezza per bambini, controllare l'etichetta di omologazione e accertarsi che sia compatibile con il veicolo e il bambino e che sia conforme alla normativa UN attinente.

► Scelta del seggiolino di sicurezza per bambini

Esempio di etichetta di approvazione normativa UN n. 44

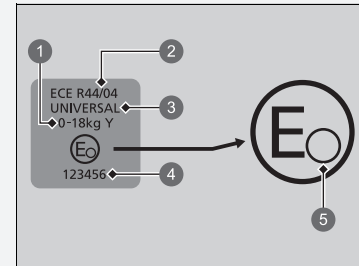

- 1 "Gruppo di peso"
- 2 Numero normativa
- 3 Categoria
- 4 Numero di omologazione
- 5 Codice paese

►► Scelta del seggiolino di sicurezza per bambini

Esempio di etichetta di approvazione normativa UN n. 129

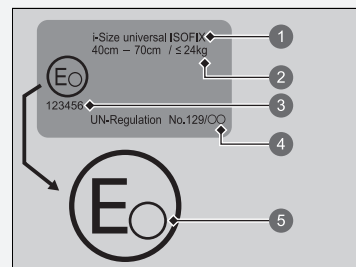

- 1 Categoria
- 2 Indicazione di peso e dimensioni
- 3 Numero di omologazione
- 4 Numero normativa
- 5 Codice paese

Posizioni per l'installazione dei seggiolini di sicurezza per bambini

Versione con guida a sinistra

Versione con guida a destra

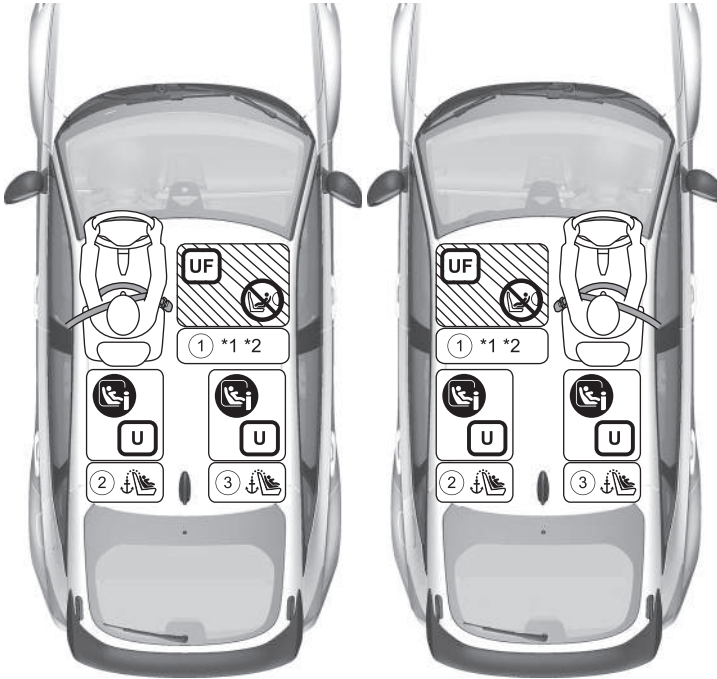

	Adatto per i sistemi di ritenuta universali installati con le cinture di sicurezza del veicolo.
	Adatto per i sistemi di ritenuta universali rivolti in avanti e installati con le cinture di sicurezza del veicolo.
	Adatto per i seggiolini di sicurezza per bambini i-Size e ISOFIX.
	Adatto esclusivamente per i sistemi di ritenuta solo rivolto in avanti.
	Non utilizzare mai un seggiolino di sicurezza per bambini rivolto all'indietro.
	Posizione del sedile dotato di ancoraggi superiori.

*1 Solo rivolto in avanti.

Quando si installa un seggiolino di sicurezza per bambini, far scorrere il sedile nella posizione più arretrata.

Se non è possibile fissare stabilmente il seggiolino di sicurezza per bambini con rialzo, regolare l'angolo di inclinazione dello schienale in modo che sia parallelo al lato posteriore del seggiolino, continuando a mantenerlo in avanti rispetto all'ancoraggio superiore della cintura di sicurezza.

*2 Per l'installazione del tipo universale con fissaggio tramite cintura di sicurezza, regolare lo schienale nella posizione di bloccaggio più avanzata.

- I seggiolini di sicurezza per bambini con montanti di supporto possono essere installati nei sedili in cui non possono essere installati i seggiolini i-Size.

Tutti i modelli

Informazioni dettagliate per l'installazione dei CRS

	Posizione del sedile e numero della posizione del sedile				
	Gruppi di dimensioni Peso Statura		①	②	③
			Passeggero anteriore*1	2a fila	
				Sinistro	Destro
Posizione sedile adatta per il fissaggio tramite cintura di sicurezza (si/no)	Gruppo 0	Fino a 10 kg	No	Sì	Sì
	Gruppo 0+	Fino a 13 kg			
	Gruppo I	9-18 kg	Sì*2	Sì	Sì
	Gruppo II	15-25 kg			
	Gruppo III	22-36 kg			
Posizione sedile per i-Size (si/no)	≤ 150 cm		No	Sì	Sì
Posizione sedile adatta per CRS originali consigliati*3	Fare riferimento all'elenco dei CRS originali		No	Sì	Sì
Posizione sedile adatta per il fissaggio laterale (L1/L2)	—		No	No	No
Fissaggio rivolto all'indietro più grande idoneo (R1/R2X/R2/R3)	Gruppo 0	Fino a 10 kg	No	R3	R3
	Gruppo 0+	Fino a 13 kg			
	Gruppo I	9-18 kg			
Fissaggio rivolto in avanti più grande idoneo (F2X/F2/F3)	Gruppo I	9-18 kg	No	F3	F3
Fissaggio cuscino di rialzo più grande idoneo (B2/B3)	≤150cm		No	B3	B3

► Posizioni per l'installazione dei seggiolini di sicurezza per bambini

Al momento dell'acquisto, controllare la classe di dimensioni ISOFIX o il fissaggio per assicurarsi che il seggiolino di sicurezza per bambini sia compatibile con il veicolo.

Fissaggio (CRF)	Descrizione
ISO/L1	Seggiolino per neonati rivolto lateralmente verso sinistra (culla portatile)
ISO/L2	Seggiolino per neonati rivolto lateralmente verso destra (culla portatile)
ISO/R1	Seggiolino per neonati rivolto all'indietro
ISO/R2X	Seggiolino di sicurezza per bambini rivolto all'indietro di dimensioni ridotte
ISO/R2	Seggiolino di sicurezza per bambini rivolto all'indietro di dimensioni ridotte
ISO/R3	Seggiolino di sicurezza per bambini rivolto all'indietro di dimensioni normali
ISO/F2X	Seggiolino di sicurezza per bambini rivolto in avanti di altezza ridotta
ISO/F2	Seggiolino di sicurezza per bambini rivolto in avanti di altezza ridotta
ISO/F3	Seggiolino di sicurezza per bambini rivolto in avanti di altezza normale
ISO/B2	Cuscino di rialzo rivolto in avanti con larghezza ridotta
ISO/B3	Cuscino di rialzo rivolto in avanti con larghezza normale

- *1 Solo rivolto in avanti.
Quando si installa un seggiolino di sicurezza per bambini, far scorrere il sedile nella posizione più arretrata.
Se non è possibile fissare stabilmente il seggiolino di sicurezza per bambini con rialzo, regolare l'angolo di inclinazione dello schienale in modo che sia parallelo al lato posteriore del seggiolino, continuando a mantenerlo in avanti rispetto all'ancoraggio superiore della cintura di sicurezza.
 - *2 Per l'installazione del tipo universale con fissaggio tramite cintura di sicurezza, regolare lo schienale nella posizione di bloccaggio più avanzata.
 - *3 I seggiolini di sicurezza per bambini (CRS) indicati rispecchiano le raccomandazioni di Honda al momento della pubblicazione. Rivolgersi a una concessionaria autorizzata per conoscere i dettagli aggiornati in merito alle nostre raccomandazioni sui CRS. Potrebbero essere adatti anche altri CRS, rivolgersi ai produttori di seggiolini CRS per un elenco dei veicoli consigliati.
- I seggiolini di sicurezza per bambini con montanti di supporto possono essere installati nei sedili in cui non possono essere installati i seggiolini i-Size.

■ Elenco dei CRS originali per l'Europa

UN R129

Gamma di applicazione	Seggiolini di sicurezza per bambini	Categoria
da 40 cm a 83 cm fino a 13 kg (nascita - 15 mesi)	Honda Baby Safe	Fissaggio universale tramite cintura di sicurezza
	Honda Baby Safe ISOFIX	i-Size Universal ISOFIX
da 76 cm a 105 cm da 8 kg a 22 kg (15 mesi - 4 anni)	Honda ISOFIX	i-Size Universal ISOFIX
da 100 cm a 150 cm da 15 kg a 36 kg (3,5 anni - 12 anni)	Honda KIDFIX	Cuscino rialzo per bambini i-Size

■ Montaggio di un seggiolino di sicurezza per bambini compatibile con ancoraggi inferiori

Il seggiolino di sicurezza per bambini compatibile con ancoraggi inferiori può essere montato su uno dei sedili posteriori. Il seggiolino viene fissato agli ancoraggi inferiori con i dispositivi di accoppiamento rigidi o flessibili.

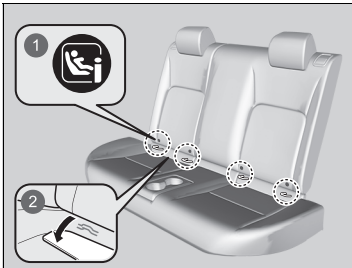

- 1 Contrassegni
- 2 Coperchio

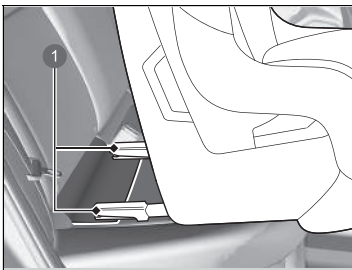

- 1 Puntali

1. Individuare i contrassegni di ancoraggio apposti alla base del cuscino del sedile.
2. Estrarre le coperture degli ancoraggi sotto i contrassegni per esporre gli ancoraggi inferiori.

3. Posizionare il seggiolino di sicurezza per bambini in modo che i puntali siano sulla copertura.

☒ Montaggio di un seggiolino di sicurezza per bambini compatibile con ancoraggi inferiori

⚠ ATTENZIONE

Non fissare mai due seggiolini di sicurezza per bambini allo stesso ancoraggio. In caso di incidente, un ancoraggio potrebbe non essere sufficientemente robusto da sostenere gli attacchi di due seggiolini di sicurezza per bambini e potrebbe rompersi, con conseguenti lesioni gravi o letali.

Alcuni seggiolini di sicurezza per bambini sono dotati di scodellini guida opzionali che impediscono di danneggiare la superficie dei sedili. Attenersi alle istruzioni del produttore per l'uso degli scodellini guida e fissarli agli ancoraggi inferiori come mostrato in figura.

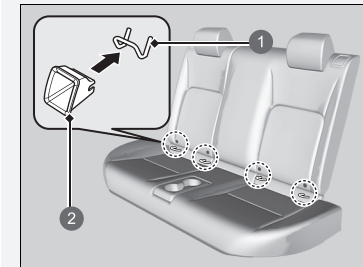

- 1 Ancoraggio inferiore
- 2 Scodellino guida

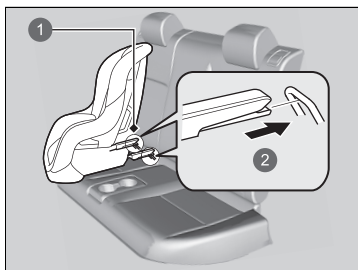

- 1 Ancoraggi inferiori
- 2 Tipo rigido

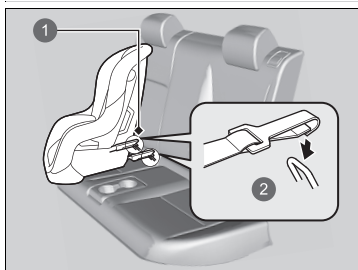

- 1 Ancoraggi inferiori
- 2 Tipo flessibile

4. Fissare il seggiolino di sicurezza per bambini agli ancoraggi inferiori seguendo le istruzioni fornite con il seggiolino di sicurezza per bambini.
- Durante il montaggio del seggiolino di sicurezza per bambini, assicurarsi che gli ancoraggi inferiori non siano ostruiti dalla cintura di sicurezza o da qualsiasi altro oggetto.

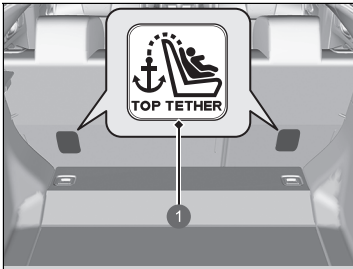

1 Simbolo di ancoraggio superiore

► Montaggio di un seggiolino di sicurezza per bambini compatibile con ancoraggi inferiori

ATTENZIONE: Per il fissaggio di un seggiolino di sicurezza per bambini, non utilizzare mai ganci sprovvisti del simbolo di ancoraggio superiore.

Per garantire la sicurezza dei bambini, quando si utilizza il sistema di ancoraggio inferiore, assicurarsi che il seggiolino sia fissato saldamente al veicolo.

Un seggiolino di sicurezza non fissato correttamente non proteggerà adeguatamente il bambino in caso di incidente e potrebbe causare lesioni al bambino stesso o agli altri occupanti del veicolo.

Il tipo flessibile potrebbe non essere disponibile in tutti i paesi.



- 1 Parte anteriore del veicolo
- 2 Gancio per cinghia di ancoraggio
- 3 Ancoraggio



- 1 Parte anteriore del veicolo
- 2 Gancio per cinghia di ancoraggio
- 3 Ancoraggio

5. Ritrarre la copertura bagagliaio*.

► **Copertura bagagliaio*** P. 219

- 6. Far passare la cinghia di ancoraggio sopra il poggiatesta.
 - Accertarsi che la cinghia non sia attorcigliata.
- 7. Fissare il gancio per la cinghia sull'ancoraggio.
- 8. Stringere la cinghia di ancoraggio come indicato nelle istruzioni del produttore del seggiolino.
- 9. Assicurarsi che il seggiolino di sicurezza per bambini sia fissato saldamente facendolo oscillare in avanti e all'indietro e da un lato all'altro; il movimento deve essere minimo.
- 10. Accertarsi che qualsiasi cintura inutilizzata, raggiungibile dal bambino, sia allacciata.

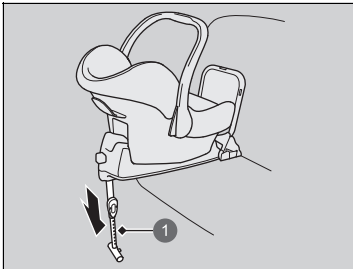

1 Montante di supporto

Seggiolino di sicurezza per bambini con montante di supporto

4. Estendere il montante di supporto fino a quando non tocca il pavimento come indicato nelle istruzioni del produttore.
 - Verificare che la sezione del pianale su cui il montante di supporto è appoggiato sia a livello. Se la sezione non è a livello, il montante di supporto non garantirà un sostegno adeguato.
 - Accertarsi che non vi siano punti di contatto tra il seggiolino di sicurezza per bambini e il sedile di fronte ad esso.

■ Montaggio di un seggiolino di sicurezza per bambini con la cintura di sicurezza a tre punti di ancoraggio

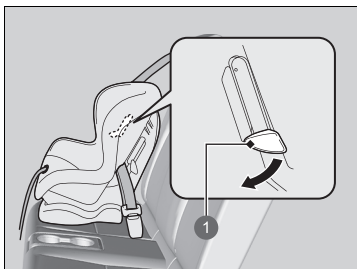

1 Linguetta

1. Posizionare il seggiolino di sicurezza per bambini sul sedile del veicolo.
2. Disporre la cintura di sicurezza attraverso il seggiolino di sicurezza per bambini come indicato nelle istruzioni del produttore, quindi inserire la piastrina di aggancio nella fibbia.
 - Inserire la piastrina di aggancio completamente finché non si avverte uno scatto.
3. Spingere la linguetta verso il basso. Disporre la parte superiore della cintura nella fessura sul lato del seggiolino.
4. Afferrare la parte superiore della cintura accanto alla fibbia e tirarla per eliminare l'eventuale gioco dalla parte addominale della cintura.
 - Durante questa operazione, appoggiarsi sul seggiolino e spingerlo nel sedile del veicolo.
5. Posizionare la cintura correttamente e spingere la linguetta verso l'alto. Accertarsi che la cintura non sia attorcigliata.
 - Mentre si spinge la linguetta verso l'alto, tirare la parte superiore della cintura per eliminare l'eventuale gioco.

▣ Montaggio di un seggiolino di sicurezza per bambini con la cintura di sicurezza a tre punti di ancoraggio

Un seggiolino di sicurezza non fissato correttamente non proteggerà adeguatamente il bambino in caso di incidente e potrebbe causare lesioni al bambino stesso o agli altri occupanti del veicolo.

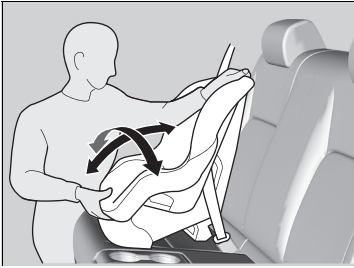

6. Assicurarsi che il seggiolino di sicurezza per bambini sia fissato saldamente facendolo oscillare in avanti e all'indietro e da un lato all'altro; il movimento deve essere minimo.
7. Accertarsi che qualsiasi cintura inutilizzata, raggiungibile dal bambino, sia allacciata.

Se il seggiolino non è dotato di un meccanismo che fissi la cintura, montare un fermaglio di blocco sulla cintura di sicurezza.

Dopo aver eseguito le operazioni del punto 1 e 2, tirare verso l'alto la fascia diagonale della cintura e assicurarsi che la fascia addominale non presenti un gioco.

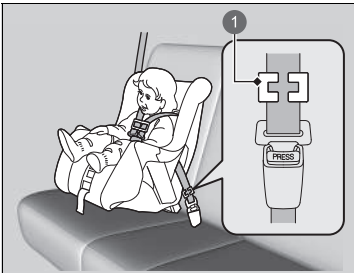

1 Fermaglio di blocco

3. Afferrare saldamente la cintura accanto alla piastrina di aggancio. Comprimerne entrambe le parti della cintura insieme in modo che non scivolino attraverso la piastrina di aggancio. Sganciare la cintura di sicurezza.
4. Montare il fermaglio di blocco come mostrato nella figura. Posizionare il fermaglio quanto più vicino possibile alla piastrina di aggancio.
5. Inserire la piastrina di aggancio nella fibbia. Passare ai punti 6 e 7.

■ Aggiunta di una cinghia di ancoraggio

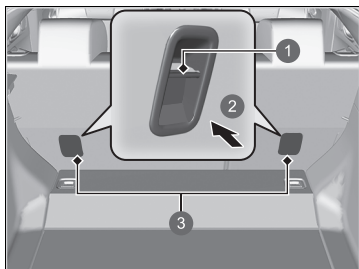

- ❶ Ancoraggio
- ❷ Parte anteriore del veicolo
- ❸ Punti di ancoraggio della cinghia

Dietro ogni sedile posteriore è presente un punto di ancoraggio per l'apposita cinghia.

I seggiolini di sicurezza per bambini muniti di cinghia di ancoraggio ma che possono essere installati con una cintura di sicurezza, devono essere assicurati con la cinghia di ancoraggio per garantire una maggiore sicurezza.

►► Aggiunta di una cinghia di ancoraggio

ATTENZIONE: Gli ancoraggi dei seggiolini di sicurezza per bambini sono progettati per sostenere esclusivamente i carichi imposti da seggiolini montati in maniera corretta. In nessun caso devono essere utilizzati per cinture di sicurezza per adulti, cablaggi o per il collegamento di altri elementi o apparecchiature del veicolo.

Se si usa la cintura di sicurezza o gli ancoraggi inferiori, utilizzare sempre una cinghia di ancoraggio per seggiolini di sicurezza per bambini rivolti in avanti.

Tipo di ancoraggio superiore dritto

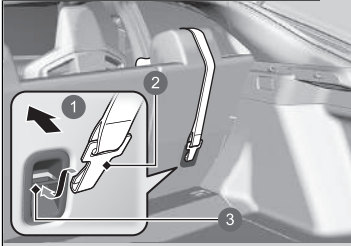

- ① Parte anteriore del veicolo
- ② Gancio per cinghia di ancoraggio
- ③ Ancoraggio

Altro tipo di ancoraggio superiore

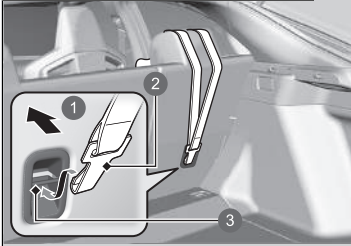

- ① Parte anteriore del veicolo
- ② Gancio per cinghia di ancoraggio
- ③ Ancoraggio

1. Ritrarre la copertura bagagliaio*.
 ► **Copertura bagagliaio*** P. 219
2. Individuare il corretto punto di ancoraggio della cinghia.
3. Far passare la cinghia di ancoraggio sopra il poggiatesta. Accertarsi che la cinghia non sia attorcigliata.
4. Fissare il gancio per la cinghia sull'ancoraggio.
5. Stringere la cinghia di ancoraggio come indicato nelle istruzioni del produttore del seggiolino.

* Non disponibile su tutti i modelli

Sicurezza dei bambini più grandi

■ Protezione dei bambini più grandi

Nelle pagine seguenti sono riportate le istruzioni su come verificare che la cintura aderisca correttamente, sul tipo di cuscino di rialzo da usare, se necessario, e importanti precauzioni relative al trasporto dei bambini sul sedile anteriore.

■ Controllo della cintura di sicurezza

Quando il bambino diventa troppo grande per il seggiolino, farlo sedere sul sedile posteriore e allacciare la cintura di sicurezza a tre punti di ancoraggio. Fare in modo che il bambino sia seduto con la schiena dritta e ben appoggiata allo schienale, poi passare in rassegna la seguente lista di controllo.



■ Lista di controllo

- Le ginocchia del bambino sono piegate in maniera confortevole sul bordo del sedile?
- La fascia diagonale passa tra il collo e il braccio del bambino?
- La fascia addominale della cintura si trova il più in basso possibile e tocca le cosce del bambino?
- Il bambino è in grado di rimanere seduto in questo modo per tutto il viaggio?

Se la risposta a tutte le domande è affermativa, il bambino è pronto per indossare correttamente la cintura a tre punti di ancoraggio. Se la risposta a una di queste domande è negativa, il bambino ha bisogno di un cuscino di rialzo finché non sarà in grado di usare la cintura di sicurezza correttamente senza cuscino.

►► Sicurezza dei bambini più grandi

⚠ ATTENZIONE

Si sconsiglia di fare sedere un bambino di età pari o inferiore a 12 anni sul sedile anteriore, poiché l'eventuale attivazione dell'airbag anteriore lato passeggero può causare lesioni gravi o letali al bambino.

Se il bambino più grande deve viaggiare sul sedile anteriore, arretrare il sedile quanto più possibile e allacciare correttamente la cintura di sicurezza, utilizzando un cuscino di rialzo per bambini se necessario.

Cuscini di rialzo



Se non è possibile usare correttamente la cintura di sicurezza a tre punti di ancoraggio, far sedere il bambino su un cuscino di rialzo sul sedile posteriore. Per la sicurezza del bambino, controllare che l'età e il peso del bambino corrispondano alle raccomandazioni del produttore del cuscino di rialzo.



Per alcuni cuscini di rialzo per bambini è disponibile uno schienale. Montare lo schienale sul cuscino di rialzo per bambini e regolarlo sul sedile del veicolo in base alle istruzioni del produttore del cuscino. Assicurarsi che la cintura di sicurezza sia disposta correttamente attraverso la guida e che il bordo dello schienale e la cintura non tocchino e passino sul collo del bambino.

1 Guida

▣ Cuscini di rialzo

Per il montaggio di un cuscino di rialzo, leggere e attenersi alle istruzioni fornite con esso.

I cuscini di rialzo possono essere di tipo a schienale alto o basso. Scegliere il tipo di cuscino di rialzo che consenta al bambino di indossare correttamente la cintura di sicurezza.

Si consiglia di utilizzare un cuscino di rialzo per bambini con schienale, perché facilita la regolazione della fascia diagonale.

■ Protezione di bambini più grandi - Controlli finali

Il veicolo dispone di un sedile posteriore che permette di trattenere correttamente i bambini.

Se si trasporta un gruppo di bambini e uno dei bambini deve sedersi sul sedile anteriore:

- Leggere e comprendere attentamente le istruzioni e le informazioni di sicurezza fornite in questo manuale.
- Spostare il sedile del passeggero anteriore il più indietro possibile.
- Fare sedere il bambino con la schiena diritta e ben appoggiata allo schienale.
- Controllare che la cintura di sicurezza sia posizionata correttamente in modo che il bambino sia trattenuto nel sedile.

■ Monitoraggio dei bambini

Si consiglia vivamente di tenere sotto controllo i bambini. Anche ai bambini più grandi bisogna ricordare di allacciare le cinture di sicurezza e sedersi correttamente.

Monossido di carbonio

I gas di scarico prodotti da questo veicolo contengono monossido di carbonio: un gas altamente tossico, incolore e inodore. Se si effettua una regolare manutenzione del veicolo, il monossido di carbonio non penetra nell'abitacolo.

■ Fare controllare la tenuta del sistema di scarico ogni volta che

- Si nota una rumorosità anomala proveniente dal sistema di scarico.
- Il sistema di scarico potrebbe essere stato danneggiato.
- Il veicolo viene sollevato per effettuare il cambio dell'olio.

Se il veicolo viene utilizzato con il portellone aperto, il flusso d'aria può condurre i gas di scarico nell'abitacolo e creare condizioni di pericolo. Se si deve guidare con il portellone aperto, tenere tutti i finestrini aperti e impostare il sistema di riscaldamento*/sistema di climatizzazione* come mostrato di seguito.

1. Selezionare la modalità aria esterna.
2. Selezionare la modalità .
3. Impostare la ventola sulla velocità massima.
4. Impostare il controllo della temperatura su un valore confortevole.

Analogamente, regolare il sistema di riscaldamento*/sistema di climatizzazione* se si deve rimanere seduti nel veicolo parcheggiato con il motore in funzione.

Monossido di carbonio

ATTENZIONE

Il monossido di carbonio è tossico.

L'inalazione può provocare la perdita di coscienza e persino la morte.

Evitare qualsiasi ambiente chiuso o attività che comporti l'esposizione al monossido di carbonio.

In ambienti chiusi, ad esempio un garage, il monossido di carbonio può accumularsi rapidamente.

Non tenere il motore in funzione con la porta del garage chiusa. Anche con la porta aperta, guidare il veicolo fuori dal garage subito dopo avere avviato il motore.

* Non disponibile su tutti i modelli

Posizione delle etichette

Queste etichette si trovano nelle posizioni indicate. Hanno lo scopo di avvisare dei potenziali rischi che possono causare lesioni gravi o mortali. Leggere attentamente queste etichette.

Se un'etichetta si stacca o diventa illeggibile, rivolgersi alla concessionaria per farla sostituire.

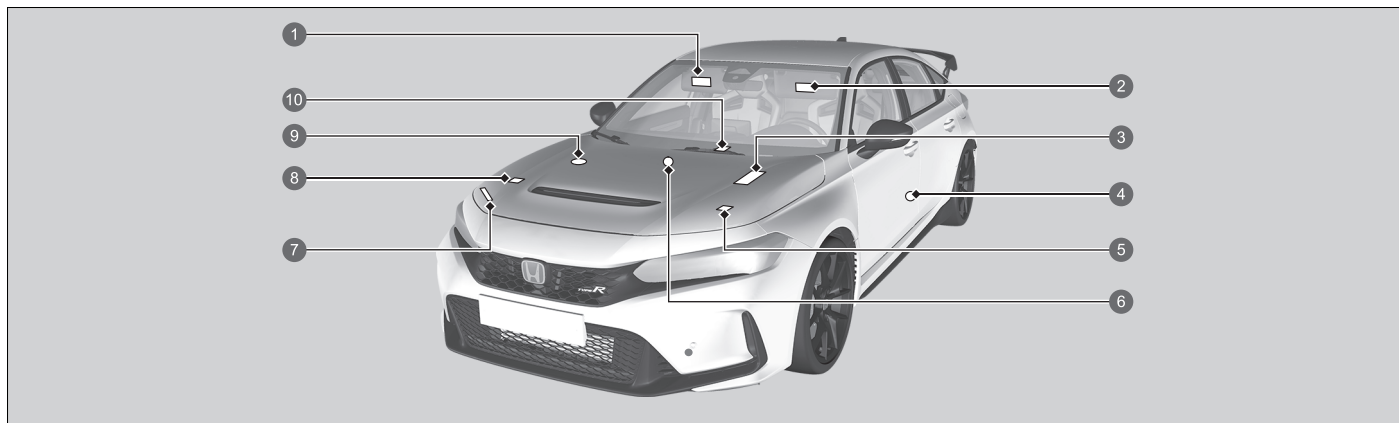

- 1 Protezione dei bambini (versione con guida a sinistra) ➔ P. 70
- 2 Protezione dei bambini (versione con guida a destra) ➔ P. 70
- 3 Batteria
- 4 Sicurezza dei bambini (versione con guida a destra) ➔ P. 71
- 5 Sollevamento cofano ➔ P. 67
- 6 Sicurezza dei bambini (versione con guida a sinistra) ➔ P. 71
- 7 Coperchio paratia anteriore ➔ P. 547
- 8 Climatizzatore ➔ P. 584
- 9 Tappo del serbatoio di riserva ➔ P. 554
- 10 Caricatore wireless ➔ P. 222

Quadro strumenti

Questo capitolo fornisce una descrizione dei pulsanti, delle spie e degli indicatori utilizzati durante la guida.

Spie	98
Messaggi di allerta e informazione sull'interfaccia informazioni del conducente	117
Indicatori e interfaccia informazioni del conducente	129
Indicatori	129
Area lato sinistro dell'interfaccia informazioni del conducente.....	134
Area lato destro dell'interfaccia informazioni del conducente.....	139

Le spie si accendono/lampeggiano a seconda delle condizioni del veicolo. I messaggi possono essere visualizzati contemporaneamente sull'interfaccia informazioni del conducente. Intraprendere l'azione correttiva necessaria descritta nel messaggio, ad esempio contattare una concessionaria.

Visualizzare i messaggi impostando **Messaggio di allerta** su ATTIVO tramite la schermata audio/informazioni.









È inoltre possibile modificare la lingua dei messaggi.

➤ **Funzioni personalizzate** P. 297

*1	Spia freno di stazionamento e impianto frenante (rossa)	→P. 100		Spia posizione cambio	→P. 103	*1	Spia sistema del servosterzo elettrico (EPS)	→P. 104
*1	Spia freno di stazionamento e impianto frenante (ambra)	→P. 102		Spia passaggio a marcia superiore	→P. 103		Spia sistema di controllo della stabilità del veicolo (VSA)	→P. 105
*1	Spia sistema di mantenimento automatico del freno	→P. 102		Spia passaggio a marcia inferiore	→P. 103		Spia OFF del controllo della stabilità del veicolo (VSA)	→P. 105
*1	Spia mantenimento automatico del freno	→P. 102		Spia promemoria cintura di sicurezza	→P. 103	*1	Spia sistema avviso perdita di pressione/bassa pressione degli pneumatici	→P. 106
*1	Spia guasti	→P. 102		Spia riserva carburante	→P. 104		Spie indicatori di direzione e luci di emergenza	→P. 106
*1	Spia carica batteria	→P. 102	*1	Spia sistema antibloccaggio freni (ABS)	→P. 104		Spia luci accese	→P. 106
			*1	Spia sistema di sicurezza supplementare	→P. 104		Spia abbaglianti	→P. 107

*1: Quando si imposta la modalità di alimentazione su ACCENSIONE, le seguenti spie si accendono per indicare che sono in corso i controlli del sistema. Si spengono dopo pochi secondi o dopo l'avviamento del motore. Se una spia non si accende o non si spegne, è possibile che vi sia un guasto nel relativo sistema. Per risolvere il problema, seguire le istruzioni riportate nel manuale utente.

	*1 Spia abbaglianti automatici	→P. 107
	Spia retronebbia	→P. 107
	Spia messaggio di sistema	→P. 107
	Spia modalità SPORT	→P. 108
	Spia modalità INDIVIDUALE	→P. 108
	Spia modalità COMFORT	→P. 108
	Spia modalità +R	→P. 108
	Spia limitatore di velocità regolabile (bianco/verde)	→P. 112
	Spia limitatore di velocità intelligente (bianco/verde)	→P. 112

	Spia distanza del controllo velocità di crociera adattivo (ACC)	→P. 111
	Spia OFF di arresto automatico del motore al minimo	→P. 109
	*1 Spia sistema di arresto automatico del motore al minimo (ambra)	→P. 109
	Spia di arresto automatico del motore al minimo (verde)	→P. 110
	Spia di sospensione arresto automatico del motore al minimo	→P. 110
	Spia sistema immobilizzatore	→P. 108
	Spia allarme sistema antifurto	→P. 109
	*1 Spia controllo velocità di crociera adattivo (ACC) (ambra)	→P. 111
	Spia controllo velocità di crociera adattivo (ACC) (bianco/verde)	→P. 112





	*1 Spia sistema di mantenimento corsia (LKAS) (ambra)	→P. 112
	Spia sistema di mantenimento corsia (LKAS) (bianco/verde)	→P. 112
	*1 Spia sistema di frenata riduzione impatto (CMBS) (ambra)	→P. 113
	Spia sistema di frenata riduzione impatto (CMBS) (grigio)	→P. 113
	*1 Spia riduzione del rischio di allontanamento dalla corsia (ambra)	→P. 113
	Spia riduzione del rischio di allontanamento dalla corsia (grigio)	→P. 113
	Spia di disattivazione automatica assistenza sterzo del sistema di riduzione del rischio di allontanamento dalla corsia	→P. 113
	*1 Spia supporto di sicurezza (ambra)	→P. 114
	Spia supporto di sicurezza (verde/grigio)	→P. 116





*1: Quando si imposta la modalità di alimentazione su ACCENSIONE, le seguenti spie si accendono per indicare che sono in corso i controlli del sistema. Si spengono dopo pochi secondi o dopo l'avviamento del motore. Se una spia non si accende o non si spegne, è possibile che vi sia un guasto nel relativo sistema. Per risolvere il problema, seguire le istruzioni riportate nel manuale utente.



Spia	Nome	Accesa/Lampeggiante	Spiegazione
 <p>(rossa)</p>	<p>Spia freno di stazionamento e impianto frenante (rossa)</p>	<ul style="list-style-type: none"> • Si accende quando viene inserito il freno di stazionamento e si spegne quando viene rilasciato. 	<ul style="list-style-type: none"> • Viene emesso un segnale acustico e la spia si accende se si guida con il freno di stazionamento applicato. • Si accende per circa 30 secondi quando si inserisce il freno di stazionamento elettrico mentre la modalità di alimentazione è su ACCESSORI o su VEICOLO SPENTO, quindi si spegne. • Rimane accesa per circa 30 secondi quando si imposta la modalità di alimentazione su VEICOLO SPENTO mentre è inserito il freno di stazionamento elettrico, quindi si spegne.
		<ul style="list-style-type: none"> • Si accende quando il livello del liquido freni è basso. 	<ul style="list-style-type: none"> • Si accende durante la marcia - Accertarsi che il freno di stazionamento sia rilasciato. Fermarsi in un luogo sicuro e controllare il livello del liquido freni. <ul style="list-style-type: none"> ☒ Operazioni da eseguire in caso di accensione della spia durante la guida <p>P. 632</p>



Spia	Nome	Accesa/Lampeggiante	Spiegazione
 <p>(rossa)</p>	<p>Spia freno di stazionamento e impianto frenante (rossa)</p>	<ul style="list-style-type: none"> • Si accende se è presente un problema nell'impianto frenante. 	<ul style="list-style-type: none"> • Si accende insieme alla spia ABS - Far controllare il veicolo dalla concessionaria. <ul style="list-style-type: none"> ➤ In caso di accensione o lampeggiamento della spia impianto frenante (rossa) P. 632 • Lampeggia e contemporaneamente si accende la spia del freno di stazionamento e impianto frenante (ambra) - Problema nel freno di stazionamento elettrico. Il freno di stazionamento potrebbe non essere inserito. Evitare di usare il freno di stazionamento e fare controllare immediatamente il veicolo dalla concessionaria. <ul style="list-style-type: none"> ➤ Se la spia impianto frenante (rossa) si accende o lampeggia insieme all'accensione della spia (ambra) P. 634





Spia	Nome	Accesa/Lampeggiante	Spiegazione
(ambra)	Spia freno di stazionamento e impianto frenante (ambra)	<ul style="list-style-type: none"> • Si accende se è presente un problema con un sistema correlato alla frenata diverso dall'impianto frenante convenzionale. • Si accende se è presente un problema nel sistema del freno di stazionamento elettrico e/o nel sistema di mantenimento automatico del freno. 	<ul style="list-style-type: none"> • Si accende durante la marcia - Far controllare il veicolo dalla concessionaria. • Se la spia è accesa, il veicolo mantiene la normale capacità frenante. • Rimane costantemente accesa - Evitare di usare il freno di stazionamento e fare controllare immediatamente il veicolo dalla concessionaria.
	Spia sistema di mantenimento automatico del freno	<ul style="list-style-type: none"> • Si accende quando il sistema di mantenimento automatico del freno è attivo. 	<ul style="list-style-type: none"> ➤ Mantenimento automatico del freno P. 500
	Spia mantenimento automatico del freno	<ul style="list-style-type: none"> • Si accende quando il sistema di mantenimento automatico del freno viene attivato. 	<ul style="list-style-type: none"> ➤ Mantenimento automatico del freno P. 500
	Spia guasti	<ul style="list-style-type: none"> • Si accende se è presente un problema nei sistemi di controllo delle emissioni. • Lampeggia se viene rilevata una perdita di colpi nei cilindri del motore. 	<ul style="list-style-type: none"> ➤ In caso di accensione o lampeggiamento della spia guasti P. 631
	Spia carica batteria	<ul style="list-style-type: none"> • Si accende quando è presente un guasto nel sistema di carica. 	<ul style="list-style-type: none"> • Fermarsi in un luogo sicuro e contattare immediatamente una concessionaria. ➤ Controllo della batteria P. 576 ➤ In caso di accensione della spia di carica batteria P. 631

Spia	Nome	Accesa/Lampeggiante	Spiegazione
	Spia posizione cambio	<ul style="list-style-type: none"> • Indica la posizione dalla 1a alla 6a marcia e N. 	<ul style="list-style-type: none"> • Se si cambia marcia molto lentamente, per un istante, potrebbe essere visualizzata una posizione del cambio differente. <ul style="list-style-type: none"> ➤ Cambio marcia P. 384 • Quando la modalità di alimentazione è inserita, N non viene visualizzato finché non viene innestata la posizione R o una posizione del cambio dalla 1a alla 6a. • Le posizioni del cambio dalla 1a alla 6a marcia non vengono visualizzate quando il veicolo è fermo. • Il display può essere attivato/disattivato nelle funzioni personalizzate dello schermo audio/informazioni. <ul style="list-style-type: none"> ➤ Funzioni personalizzate P. 297
	Spia passaggio a marcia superiore	<ul style="list-style-type: none"> • Si accende quando è consigliato il passaggio alla marcia superiore. 	<ul style="list-style-type: none"> ➤ Spie passaggio a marcia superiore/inferiore P. 386
	Spia passaggio a marcia inferiore	<ul style="list-style-type: none"> • Si accende quando è consigliato il passaggio alla marcia inferiore. 	<ul style="list-style-type: none"> ➤ Spie passaggio a marcia superiore/inferiore P. 386
	Spia promemoria cintura di sicurezza	<ul style="list-style-type: none"> • Si accende se una cintura di sicurezza non è allacciata quando la modalità di alimentazione è su ACCENSIONE. • Se il passeggero anteriore non indossa la cintura di sicurezza, la spia si accende dopo alcuni secondi. • Si accende per un po' quando la cintura di sicurezza posteriore viene slacciata mentre la modalità di alimentazione è su ACCENSIONE. • Lampeggia durante la guida se la cintura di sicurezza del conducente e/o del passeggero non è allacciata. Viene emesso un segnale acustico e la spia lampeggia a intervalli regolari. 	<ul style="list-style-type: none"> • Il cicalino viene interrotto e la spia si spegne quando il conducente e i passeggeri allacciano le rispettive cinture. • Rimane accesa dopo che il conducente e/o i passeggeri allacciano la cintura - È possibile che si sia verificato un errore di rilevamento del sensore. Far controllare il veicolo dalla concessionaria. <ul style="list-style-type: none"> ➤ Promemoria cintura di sicurezza P. 42



Spia	Nome	Accesa/Lampeggiante	Spiegazione
	Spia riserva carburante	<ul style="list-style-type: none"> • Si accende quando la riserva di carburante è al minimo (circa 7,0 litri rimanenti). • Lampeggia se è presente un guasto all'indicatore di livello carburante. 	<ul style="list-style-type: none"> • Fare rifornimento prima possibile. • Far controllare il veicolo dalla concessionaria.
	Spia sistema antibloccaggio freni (ABS)	<ul style="list-style-type: none"> • Si accende se è presente un guasto nel sistema ABS. 	<ul style="list-style-type: none"> • Rimane costantemente accesa - Far controllare il veicolo dalla concessionaria. Se la spia è accesa, il veicolo mantiene la normale capacità frenante ma non dispone della funzione antibloccaggio. <ul style="list-style-type: none"> ☒ Sistema antibloccaggio freni (ABS) P. 504
	Spia sistema di sicurezza supplementare	<ul style="list-style-type: none"> • Si accende se viene rilevato un problema in uno dei seguenti sistemi: <ul style="list-style-type: none"> - Sistema di sicurezza supplementare - Sistema airbag laterali - Sistema airbag laterali a tendina - Pretensionatore cintura di sicurezza 	<ul style="list-style-type: none"> • Rimane costantemente accesa - Far controllare il veicolo dalla concessionaria.
	Spia sistema del servosterzo elettrico (EPS)	<ul style="list-style-type: none"> • Si accende se è presente un problema nel sistema EPS o nel sistema di monitoraggio dell'attenzione del conducente. 	<ul style="list-style-type: none"> • Rimane costantemente accesa - Far controllare il veicolo dalla concessionaria. • Sull'interfaccia informazioni del conducente viene visualizzato Non guidare - Fermarsi immediatamente in un luogo sicuro e contattare una concessionaria. <ul style="list-style-type: none"> ☒ Accensione della spia di sistema del servosterzo elettrico (EPS) P. 633

Spia	Nome	Accesa/Lampeggiante	Spiegazione
	Spia sistema di controllo della stabilità del veicolo (VSA)	<ul style="list-style-type: none"> Lampeggia quando il sistema VSA è attivo. 	—
		<ul style="list-style-type: none"> Si accende se è presente un problema nel sistema VSA, nel sistema di assistenza alla frenata di emergenza, nel sistema di assistenza partenza in salita o nel sistema di assistenza manovrabilità agile. 	<ul style="list-style-type: none"> Rimane costantemente accesa - Far controllare il veicolo dalla concessionaria. <ul style="list-style-type: none"> ➤ Sistema di controllo della stabilità del veicolo (VSA) P. 415 ➤ Sistema di assistenza alle partenze in salita P. 381
	Spia OFF del controllo della stabilità del veicolo (VSA)	<ul style="list-style-type: none"> Si accende quando si disabilita parzialmente il sistema VSA. 	<ul style="list-style-type: none"> ➤ Attivazione e disattivazione del sistema VSA P. 416
		<ul style="list-style-type: none"> Si accende quando si tiene premuto il pulsante  (VSA OFF) mentre la modalità +R è selezionata. 	<ul style="list-style-type: none"> ➤ In modalità di guida +R P. 417

Spia	Nome	Accesa/Lampeggiante	Spiegazione
	Spia sistema avviso perdita di pressione/bassa pressione degli pneumatici	<ul style="list-style-type: none"> • Potrebbe accendersi brevemente se la modalità di alimentazione viene impostata su ACCENSIONE e il veicolo non viene spostato entro 45 secondi, per indicare che il processo di inizializzazione non è ancora completo. • Si accende e rimane accesa, quando: <ul style="list-style-type: none"> - Viene determinato che la pressione di uno o più pneumatici è significativamente bassa. - Il sistema non è stato inizializzato. 	<ul style="list-style-type: none"> • Si accende durante la marcia - Fermarsi in un luogo sicuro, controllare la pressione degli pneumatici e gonfiarli secondo necessità. • Rimane accesa dopo il gonfiaggio degli pneumatici alle pressioni consigliate - Il sistema deve essere inizializzato. <ul style="list-style-type: none"> ➤ Taratura del sistema avviso perdita di pressione P. 422
		<ul style="list-style-type: none"> • Lampeggia per circa un minuto, quindi rimane accesa se è presente un problema nel sistema avviso perdita di pressione o quando è montato temporaneamente un ruotino di scorta. 	<ul style="list-style-type: none"> • Lampeggia e rimane accesa - Far controllare il veicolo dalla concessionaria. Se il veicolo è dotato di un ruotino di scorta, far riparare o sostituire lo pneumatico regolare e rimontarlo sul veicolo non appena possibile.
		<ul style="list-style-type: none"> • Si accende se il sistema di avviso perdita di pressione viene temporaneamente disattivato, dopo aver scollegato e quindi ricollegato la batteria. 	<ul style="list-style-type: none"> • Guidare il veicolo per un breve tratto a più di 20 km/h. La spia deve spegnersi. In caso contrario, far controllare il veicolo da una concessionaria.
	Spie indicatori di direzione e luci di emergenza	<ul style="list-style-type: none"> • Lampeggia quando si aziona la leva degli indicatori di direzione. • Lampeggiano insieme a tutti gli indicatori di direzione quando si preme il pulsante luci di emergenza. 	<ul style="list-style-type: none"> • Non lampeggia o lampeggia rapidamente <ul style="list-style-type: none"> ➤ Sostituzione delle lampadine P. 559
		<ul style="list-style-type: none"> • Lampeggiano insieme a tutti gli indicatori di direzione quando si preme il pedale del freno durante la guida ad alta velocità. 	<ul style="list-style-type: none"> ➤ Segnale di arresto di emergenza P. 506
	Spia luci accese	<ul style="list-style-type: none"> • Si accende quando le luci di posizione, le luci di posizione posteriori e le altre luci esterne sono accese. 	<ul style="list-style-type: none"> ➤ Luci P. 188

Spia	Nome	Accesa/Lampeggiante	Spiegazione
	Spia abbaglianti	<ul style="list-style-type: none"> • Si accende quando gli abbaglianti sono accesi. 	—
	Spia abbaglianti automatici	<ul style="list-style-type: none"> • Si accende quando vengono soddisfatte tutte le condizioni di esercizio degli abbaglianti automatici. 	<p>► Abbaglianti automatici P. 193</p>
	Spia retronebbia	<ul style="list-style-type: none"> • Si accende quando il retronebbia è acceso. 	<p>► Retronebbia P. 192</p>
	Spia messaggio di sistema	<ul style="list-style-type: none"> • Si accende contemporaneamente all'emissione di un segnale acustico se viene rilevato un problema. Allo stesso tempo viene visualizzato un messaggio di sistema sull'interfaccia informazioni conducente. 	<ul style="list-style-type: none"> • Con la spia accesa, girare la manopola di selezione destra per rivedere il messaggio. <ul style="list-style-type: none"> ► Modifica del display P. 139 • Se viene visualizzato un messaggio di sistema sull'interfaccia informazioni conducente, fare riferimento alle informazioni sulle spie riportate in questo capitolo. Intraprendere l'azione correttiva necessaria in base al messaggio. • L'interfaccia informazioni conducente non ritorna alla schermata normale fino a quando l'avviso non viene annullato o non viene girata la manopola di selezione destra.





Spia	Nome	Accesa/Lampeggiante	Spiegazione
SPORT	Spia modalità SPORT	<ul style="list-style-type: none"> • Si accende quando si imposta la modalità di guida su SPORT. 	<p>➤ Interruttore modalità di guida P. 395</p>
INDIVIDUALE	Spia modalità INDIVIDUALE	<ul style="list-style-type: none"> • Si accende quando si imposta la modalità di guida su INDIVIDUALE. 	<p>➤ Interruttore modalità di guida P. 395</p>
COMFORT	Spia modalità COMFORT	<ul style="list-style-type: none"> • Si accende quando si imposta la modalità di guida su COMFORT. 	<p>➤ Interruttore modalità di guida P. 395</p>
+R	Spia modalità +R	<ul style="list-style-type: none"> • Si accende quando si imposta la modalità di guida su +R. 	<p>➤ Interruttore modalità di guida P. 395</p>
 <p>Spia</p>	Spia sistema immobilizzatore	<ul style="list-style-type: none"> • Lampeggia se l'immobilizzatore non riconosce le informazioni della chiave. 	<ul style="list-style-type: none"> • Lampeggia - Non si può avviare il motore. Impostare la modalità di alimentazione su VEICOLO SPENTO, quindi selezionare nuovamente la modalità di ACCENSIONE. <p>Versione con guida a destra</p> Tenere premuto il pedale del freno prima di impostare la modalità di alimentazione su ACCENSIONE. <p>Tutti i modelli</p> • Lampeggia ripetutamente - Il sistema potrebbe non funzionare correttamente. Far controllare il veicolo dalla concessionaria. • Non apportare modifiche al sistema e non aggiungervi altri dispositivi. In caso contrario possono verificarsi guasti elettrici.

Spia	Nome	Accesa/Lampeggiante	Spiegazione
	<p>Spia allarme sistema antifurto</p>	<ul style="list-style-type: none"> Lampeggia quando l'allarme sistema antifurto viene inserito. 	<p>► Allarme sistema antifurto P. 177</p>
	<p>Spia OFF di arresto automatico del motore al minimo</p>	<ul style="list-style-type: none"> Si accende quando il sistema di arresto automatico del motore al minimo viene disattivato tramite il relativo pulsante OFF. 	<p>► Attivazione e disattivazione del sistema di arresto automatico del motore al minimo P. 390</p>
	<p>Spia sistema di arresto automatico del motore al minimo (ambra)</p>	<ul style="list-style-type: none"> Lampeggia se è presente un problema con il sistema di arresto automatico del motore al minimo. 	<ul style="list-style-type: none"> Lampeggia - Far controllare il veicolo dalla concessionaria.

Spia	Nome	Accesa/Lampeggiante	Spiegazione
	Spia di arresto automatico del motore al minimo (verde)	<ul style="list-style-type: none"> • Si accende quando l'arresto automatico del motore al minimo è in funzione. Il motore si spegne automaticamente. 	<ul style="list-style-type: none"> ➤ Arresto automatico del motore al minimo P. 388
		<ul style="list-style-type: none"> • Lampeggia se le condizioni ambientali possono causare l'appannamento dei finestrini. • Lampeggia se le condizioni ambientali risultano diverse dalle impostazioni del sistema di climatizzazione selezionate. • Lampeggia quando si preme il pulsante 	<ul style="list-style-type: none"> • Premere il pedale della frizione. Il motore si riavvia automaticamente. ➤ Arresto automatico del motore al minimo P. 388
	Spia di sospensione arresto automatico del motore al minimo	<ul style="list-style-type: none"> • Si accende quando l'arresto automatico del motore al minimo viene temporaneamente sospeso nelle seguenti situazioni. 	—
		- Viene data priorità alla ricarica del sistema	<ul style="list-style-type: none"> ➤ Arresto automatico del motore al minimo P. 388
		- Il sistema di climatizzazione è anomalo	
		- La temperatura del liquido di raffreddamento del motore non rientra nell'intervallo di esercizio	
		- La modalità +R è selezionata.	<ul style="list-style-type: none"> ➤ Arresto automatico del motore al minimo P. 388 ➤ Interruttore modalità di guida P. 395
		<ul style="list-style-type: none"> - La temperatura della batteria è troppo bassa. - L'arresto automatico del motore al minimo non si attiva per qualche motivo. 	<ul style="list-style-type: none"> ➤ Arresto automatico del motore al minimo P. 388
—	<ul style="list-style-type: none"> • Se si tiene premuto il pulsante OFF di arresto automatico del motore al minimo, è possibile scegliere se visualizzare o meno i messaggi di stato. 		

Spia	Nome	Accesa/Lampeggiante	Spiegazione
	Spia distanza del controllo velocità di crociera adattativo (ACC)	<ul style="list-style-type: none"> • Si accende all'accensione della spia del controllo velocità di crociera adattativo (ACC). 	<ul style="list-style-type: none"> • Ogni volta che si preme il pulsante della distanza, l'impostazione della distanza di sicurezza (la distanza rilevata tra il proprio veicolo e quello che lo precede) passa ciclicamente da Extra lunga, Lunga, Intermedia e Ridotta . ➤ Per impostare o modificare la distanza di sicurezza P. 470
	Spia controllo velocità di crociera adattativo (ACC) (ambra)	<ul style="list-style-type: none"> • Si accende se è presente un guasto nell'ACC. • Si accende se il sistema ACC viene temporaneamente disattivato, dopo aver scollegato e quindi ricollegato la batteria. • La spia può accendersi temporaneamente quando si supera il peso massimo consentito. • L'ACC è stato disattivato automaticamente. 	<ul style="list-style-type: none"> • Si accende durante la marcia - Far controllare il veicolo dalla concessionaria. • Guidare il veicolo per un breve tratto a più di 20 km/h. La spia deve spegnersi. In caso contrario, far controllare il veicolo da una concessionaria. • Assicurarsi che il carico totale rientri nel limite di peso massimo consentito. ➤ Limite di carico P. 377 • Rimane costantemente accesa - Far controllare il veicolo dalla concessionaria.

Spia	Nome	Accesa/Lampeggiante	Spiegazione
	Spia controllo velocità di crociera adattativo (ACC) (bianco/verde)	<ul style="list-style-type: none"> • Si accende in bianco quando si preme il pulsante . È possibile passare da un indicatore all'altro premendo il pulsante LIM. • Si accende in verde mentre il sistema è in funzione. 	<ul style="list-style-type: none"> ▣ Controllo velocità di crociera adattativo (ACC) P. 457
	Spia limitatore di velocità regolabile (bianco/verde)		<ul style="list-style-type: none"> ▣ Limitatore di velocità regolabile P. 402
	Spia limitatore di velocità intelligente (bianco/verde)		<ul style="list-style-type: none"> ▣ Limitatore di velocità intelligente P. 408
	Spia sistema di mantenimento corsia (LKAS) (ambra)	<ul style="list-style-type: none"> • Si accende se è presente un guasto nel sistema LKAS. • La spia può accendersi temporaneamente quando si supera il peso massimo consentito. 	<ul style="list-style-type: none"> • Rimane costantemente accesa - Far controllare il veicolo dalla concessionaria. • Assicurarsi che il carico totale rientri nel limite di peso massimo consentito. <ul style="list-style-type: none"> ▣ Limite di carico P. 377 • Rimane costantemente accesa - Far controllare il veicolo dalla concessionaria.
	Spia sistema di mantenimento corsia (LKAS) (bianco/verde)	<ul style="list-style-type: none"> • Si accende in bianco quando si preme il pulsante LKAS. • Si accende in verde quando il sistema LKAS è in funzione. 	<ul style="list-style-type: none"> ▣ Sistema di mantenimento corsia (LKAS) P. 475

Spia	Nome	Accesa/Lampeggiante	Spiegazione
	Spia sistema di frenata riduzione impatto (CMBS) (ambra)	<ul style="list-style-type: none"> • Si accende se è presente un guasto nel sistema CMBS o il sistema non può essere utilizzato temporaneamente a causa di problemi come la presenza di sporco sul parabrezza vicino alla telecamera. 	<ul style="list-style-type: none"> • Contemporaneamente, si accende la spia supporto di sicurezza (ambra) si accende. <ul style="list-style-type: none"> ▣ Spia supporto di sicurezza (ambra) P. 114
	Spia sistema di frenata riduzione impatto (CMBS) (grigio)	<ul style="list-style-type: none"> • Si accende quando il sistema CMBS è disattivato. 	<ul style="list-style-type: none"> ▣ Supporto di sicurezza P. 154
	Spia riduzione del rischio di allontanamento dalla corsia (ambra)	<ul style="list-style-type: none"> • Si accende se è presente un guasto nel sistema di riduzione del rischio di allontanamento dalla corsia o il sistema non può essere utilizzato temporaneamente a causa di problemi come la presenza di sporco sul parabrezza vicino alla telecamera. 	<ul style="list-style-type: none"> • Contemporaneamente, si accende la spia supporto di sicurezza (ambra) si accende. <ul style="list-style-type: none"> ▣ Spia supporto di sicurezza (ambra) P. 114
	Spia riduzione del rischio di allontanamento dalla corsia (grigio)	<ul style="list-style-type: none"> • Si accende quando il sistema di riduzione del rischio di allontanamento dalla corsia è disattivato. 	<ul style="list-style-type: none"> ▣ Supporto di sicurezza P. 154
	Spia di disattivazione automatica assistenza sterzo del sistema di riduzione del rischio di allontanamento dalla corsia	<ul style="list-style-type: none"> • Si accende quando l'assistenza sterzo del sistema di riduzione del rischio di allontanamento dalla corsia si disattiva automaticamente. 	<ul style="list-style-type: none"> ▣ Sistema per la riduzione del rischio di allontanamento dalla corsia P. 448

Spia	Nome	Accesa/Lampeggiante	Spiegazione
	Spia supporto di sicurezza (ambra)	<ul style="list-style-type: none"> • Si accende se è presente un guasto nel sistema di riduzione del rischio di allontanamento dalla corsia, nel sistema CMBS o nel sistema informazioni angolo cieco (BSI)*. 	<ul style="list-style-type: none"> • Rimane costantemente accesa - Far controllare il veicolo dalla concessionaria.
		<ul style="list-style-type: none"> • La spia può accendersi temporaneamente quando si supera il peso massimo consentito. 	<ul style="list-style-type: none"> • Assicurarsi che il carico totale rientri nel limite di peso massimo consentito. ➤ Limite di carico P. 377 • Rimane costantemente accesa - Far controllare il veicolo dalla concessionaria.
		<ul style="list-style-type: none"> • Si accende se il sistema di riduzione del rischio di allontanamento dalla corsia e il sistema CMBS vengono temporaneamente disattivati, dopo aver scollegato e quindi ricollegato la batteria. 	<ul style="list-style-type: none"> • Guidare il veicolo per un breve tratto a più di 20 km/h. La spia deve spegnersi. In caso contrario, far controllare il veicolo da una concessionaria.
		<ul style="list-style-type: none"> • Si accende quando il sistema di riduzione del rischio di allontanamento dalla corsia e/o il sistema CMBS si disattivano. 	<ul style="list-style-type: none"> • Rimane accesa - La temperatura all'interno della telecamera è troppo alta. Usare il sistema di climatizzazione per raffreddare la telecamera. Il sistema si attiva quando la temperatura all'interno della telecamera si abbassa. ➤ Telecamera anteriore a vista ampia P. 495

Spia	Nome	Accesa/Lampeggiante	Spiegazione
	Spia supporto di sicurezza (ambra)	<ul style="list-style-type: none"> • Si accende quando il sistema di riduzione del rischio di allontanamento dalla corsia e/o il sistema CMBS si disattivano. <p>Modelli con sistema di informazioni angolo cieco</p> <ul style="list-style-type: none"> • Si accende quando fango, neve o ghiaccio si accumulano in prossimità del sensore del sistema informazioni angolo cieco (BSI). • Si accende quando la temperatura del sensore del sistema informazioni angolo cieco è elevata. 	<ul style="list-style-type: none"> • Rimane accesa - L'area intorno alla telecamera è ostruita da sporco, fango, ecc. Fermare il veicolo in un luogo sicuro e rimuovere i detriti con un panno morbido. • Far controllare il veicolo presso una concessionaria se la spia o il messaggio vengono visualizzati anche dopo aver pulito l'area intorno alla telecamera. <ul style="list-style-type: none"> ➤ Telecamera anteriore a vista ampia P. 495 • Potrebbe accendersi in condizioni di scarsa luminosità esterna, ad esempio durante la guida in galleria, nelle ore notturne, all'alba o al crepuscolo. <ul style="list-style-type: none"> • Si accende durante la marcia - Qualcosa potrebbe interferire con il sensore del sistema informazioni angolo cieco (BSI). Controllare l'area in prossimità del sensore del sistema informazioni angolo cieco (BSI) e rimuovere eventuali ostacoli. • Il sistema ritorna normale quando la temperatura si abbassa. <ul style="list-style-type: none"> ➤ Sistema informazioni angolo cieco (BSI)* P. 424

* Non disponibile su tutti i modelli

Spia	Nome	Accesa/Lampeggiante	Spiegazione
	<p>Spia supporto di sicurezza (verde/grigio)</p>	<ul style="list-style-type: none"> • Si accende in verde quando il sistema di riduzione del rischio di allontanamento dalla corsia, il sistema CMBS e il sistema informazioni angolo cieco (BSI)* sono attivati. • Si accende in verde e grigio quando il sistema di riduzione del rischio di allontanamento dalla corsia, il sistema CMBS o il sistema informazioni angolo cieco (BSI)*, oppure quando due o tre di questi sistemi sono disattivati. • Si accende in grigio quando il sistema di riduzione del rischio di allontanamento dalla corsia, il sistema CMBS e il sistema informazioni angolo cieco (BSI)* sono disattivati. 	<ul style="list-style-type: none"> ➤ Attivazione e disattivazione del sistema di riduzione del rischio di allontanamento dalla corsia P. 452 ➤ Attivazione e disattivazione del sistema informazioni angolo cieco (BSI) P. 427 ➤ Attivazione e disattivazione del sistema CMBS P. 438

Messaggi di allerta e informazione sull'interfaccia informazioni del conducente

I seguenti messaggi di allerta e di informazione vengono visualizzati solo sull'interfaccia informazioni del conducente.

Ruotare la manopola di selezione destra per visualizzare nuovamente il messaggio con la spia del messaggio di sistema accesa.

■ Icone

Poiché i messaggi non vengono visualizzati sull'interfaccia informazioni del conducente quando il messaggio di allerta è impostato su DISATTIVO, è possibile controllare i messaggi riportati di seguito. Intraprendere l'azione correttiva necessaria descritta nel messaggio, ad esempio contattare una concessionaria.

➤ **Icane rosse** P. 118

➤ **Icane ambra** P. 120

➤ **Icane verdi** P. 124





➤ **Altre icane** P. 125



Visualizzare i messaggi impostando **Messaggio di allerta** su ATTIVO tramite la schermata audio/informazioni. È inoltre possibile modificare la lingua dei messaggi.





➤ **Funzioni personalizzate** P. 297

■ **Icone rosse**

Icona	Messaggio
	Rilevato guasto critico. Fermarsi per sicurezza.
	Funzionamento ridotto del servosterzo. Fermarsi in condizioni sicure.
	Livello liquido freni basso. Non guidare. Controllare livello liquido.
	Freno di stazionamento attivo. Rilasciare freno di stazionamento.
	Problema dell'impianto freni. Le prestazioni dei freni possono essere ridotte.
	Allacciare la cintura di sicurezza.
	Allacciare la cintura del passeggero.



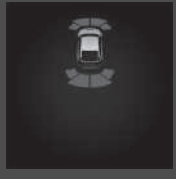

Icona	Messaggio
	Promemoria cintura di sicurezza P. 42
	Problema all'impianto di ricarica batteria da 12 V. Non guidare.
	Pressione olio motore bassa. Arrestare motore. Non guidare. ► Se viene visualizzato i messaggio di avviso Pressione olio motore bassa P. 630
	Temperatura motore troppo alta. Non guidare. Attendere che il motore si raffreddi. ► Surriscaldamento P. 628
	Problema al sistema di sicurezza supplementare.

Icona	Messaggio
	Controllare i sedili posteriori.
	Apertura portiera.
	Apertura portellone.







Icona	Messaggio
	Apertura portiera e portellone.
	Muovere sterzo.
	Allontanamento dalla corsia.
	Problema al sistema del sensore di parcheggio.
	Oggetto in avvicinamento.
	Cofano aperto.





■ **Icone ambra**







Icona	Messaggio
	<ul style="list-style-type: none"> ☒ Controllo velocità di crociera adattativo (ACC) P. 457 ☒ Sistema di frenata riduzione impatto (CMBS) P. 434
	Muovere sterzo.
	Allontanamento dalla corsia.
	Temperatura esterna bassa. La superficie stradale potrebbe essere gelata.
	☒ Allarme velocità P. 145





Icona	Messaggio
	<p>Problema al sistema emissioni. La potenza può essere ridotta.</p> <p>Problema al sistema delle emissioni. Evitare forti accelerazioni e alta velocità.</p>
	Problema all'impianto di avviamento. Il motore non deve essere riavviato.
	<p>Livello olio motore basso. Controllare livello olio motore.</p> <p>☒ Se viene visualizzata l'avviso Livello olio motore basso P. 636</p>
	<p>Problema al sistema indicatore livello carburante. Livello non accurato.</p>
	Livello carburante basso.

Icona	Messaggio
	Problema al sistema frenante antibloccaggio. Le prestazioni dei freni possono essere ridotte.
	Problema dell'impianto freni. Le prestazioni dei freni possono essere ridotte.
	Problema dell'impianto freni. Non disinserire freno e acceleratore insieme.
	Problema dell'impianto freni. Le prestazioni dei freni possono essere ridotte.
	Problema all'impianto del freno di stazionamento elettrico. Freno di stazionamento non disponibile.
	Problema al sistema di controllo stabilità vettura. Trazione e manovrabilità possono essere ridotte.

Icona	Messaggio
	Modalità STERRATO: Stabilità ridotta.
	Modalità SABBIA: Stabilità ridotta.
	Inizializzazione del sistema in corso... Proseguire la guida.
	Problema al sistema di assistenza alle partenze in salita. La vettura potrebbe muoversi se il freno venisse disinserito.
	Problema al sistema di mantenimento del freno. Inserire il freno a veicolo fermo.
	Mantenimento del freno disattivato. Premere il pedale del freno.
	Per rilasciare il freno di stazionamento: freno + premere



Icona	Messaggio
	Problema al sistema di sollevamento del cofano.
	Problema all'impianto del servosterzo elettrico. Funzionamento ridotto del servosterzo. Problema all'impianto del servosterzo elettrico. Servosterzo non funzionante. Non guidare.
	Livello di attenzione del conducente basso. Riposati.
	Problema al sistema di monitoraggio attenzione del conducente.
	Problema al sistema di controllo illuminazione automatica. Comandi manuali disponibili.
	Problema all'impianto fari. Le prestazioni dei fari possono essere ridotte.

Icona	Messaggio
	Problema ai fari abbaglianti automatici. Comandi manuali disponibili.
	Telecomando non rilevato.
	Sostituire la batteria del telecomando. ► Sostituzione della batteria del telecomando P. 582
	Problema al sistema di accesso smart.
	Problema al sistema di monitoraggio pressione pneumatici.
	Press. pneum. bassa. Controlla press pneum e inizia sist. controllo press. pneum. in impost. veicolo.

Icona	Messaggio
	Problema al sistema del regolatore automatico di velocità.
	Problema all'impianto frenante a riduzione d'impatto.
	Problema al sistema di mantenimento corsia.
	Problema al sistema di riduzione uscita di strada.
	Problema al sistema di controllo adattivo degli ammortizzatori.
	Effettuare manutenzione a breve. ► Sistema promemoria di manutenzione* P. 531

Icona	Messaggio
	Manutenzione necessaria. ► Sistema promemoria di manutenzione* P. 531
	Superata scadenza manutenzione. ► Sistema promemoria di manutenzione* P. 531
	Premere a fondo il pedale della frizione.
	Mettere il cambio in folle.
	Problema al sistema di spegnimento automatico al minimo.

* Non disponibile su tutti i modelli

Icona	Messaggio
	Modelli con sistema di informazioni angolo cieco Problema al sistema di informazioni sui punti ciechi.
	Modelli con sistema di informazioni angolo cieco Rilevamento veicolo in zona d'ombra non disponibile.
	Verificare sistema batteria.

■ **Icone verdi**

Icona	Messaggio
	Sistema trattenimento freni in attesa.

■ Altre icone

Icona	Messaggio
	Temperatura esterna bassa. La superficie stradale potrebbe essere gelata.
	Impossibile impostare crociera: Pedale del freno premuto.
	Impossibile impostare crociera: Pedale della frizione premuto.
	Crociera annullata: Pedale della frizione premuto troppo a lungo.
	Sistema trattenimento freni spento.
	Per attivare il sist. trattenim. freni: cinture + premere

Icona	Messaggio
	Per disattivare il sist. trattenim. freni: freno + premere
	Allacciare la cintura di sicurezza.
	Livello di attenzione del conducente basso.

Icona	Messaggio
	Impossibile impostare crociera: Velocità troppo alta.
	Impossibile impostare crociera: Velocità troppo bassa.
	Crociera annullata: Velocità troppo alta.
	Crociera annullata: Velocità troppo bassa.
	Impossibile impostare crociera: Sistema non disponibile.
	Crociera annullata: Sistema non disponibile.
	Impossibile impostare crociera: Troppo vicino al veicolo davanti.
	Crociera annullata: Troppo vicino al veicolo davanti.
	

Icona	Messaggio
	Premere l'interruttore per azionare.
	Premere l'interruttore per azionare ACC.
	Imposs. azionare assist. mant. corsia.
	Alcuni sistemi di assistenza conducente non funzionano: Temperatura telecamera troppo alta.
	Alcuni sistemi assistenza conducente non funzionano: Parabrezza sporco o visibilità scarsa.
	Riduzione del rischio di allontanamento dalla corsia attivata.

Icona	Messaggio
	Alcuni sistemi di assistenza conducente disponibili.
	Versione con guida a destra Per avviare il motore: premere a fondo il freno + frizione + premere
	Per avviare il motore: frizione + premere Per proseguire la guida: Premere il pedale della frizione e premere l'interruttore.
	Per sbloccare il volante: Premere + sterzare
	Modalità accessori Versione con guida a destra Rilasciare del tutto la frizione + premere

Icona	Messaggio
	Per avviare, toccare il pulsante di avviamento con l'emblema accanto al telecomando. ► Con batteria telecomando scarica P. 623
	Premendo ancora il puls. due volte o tenendolo premuto si arresta il mot. e la potenza diminuisce.
	Premere a fondo il pedale della frizione.
	Arresto automatico del motore al minimo non disponibile.
	Arresto automatico del motore al minimo interrotto: Motore riavviato.
	Arresto automatico del motore al minimo non disponibile: Riscaldamento o caricamento del sistema.

Quadro strumenti

Icona	Messaggio
	<p>Arresto automatico del motore al minimo non disponibile: Regolare il clima per riattivarlo.</p>
	<p>Arresto automatico del motore al minimo non disponibile: Temperatura del motore fuori intervallo.</p>
	<p>Arresto automatico del motore al minimo non disponibile: Cambiare modalità di guida per attivarlo.</p>

Indicatori

Gli indicatori comprendono il tachimetro, l'indicatore livello carburante e le relative spie. Vengono visualizzati quando la modalità di alimentazione si trova su ACCENSIONE.

Tachimetro

Visualizza la velocità di marcia in km/h o mph.

Indicatore livello carburante

Visualizza la quantità di carburante rimasta nel serbatoio.

Contagiri

Indica il numero di giri al minuto del motore.

⌘ Tachimetro

È possibile impostare il tachimetro e le misurazioni visualizzate per la lettura in km/h o mph.

- **Unità di misura velocità/distanza** P. 155
- **Funzioni personalizzate** P. 297

⌘ Indicatore livello carburante

AVVISO

È necessario fare rifornimento quando il valore raggiunge **0**. Se nel serbatoio non rimane carburante, si può verificare la perdita di colpi del motore con conseguente danneggiamento del convertitore catalitico.

La quantità effettiva di carburante che rimane nel serbatoio può essere diversa dal valore riportato dall'indicatore.

⌘ Contagiri

L'allarme di passaggio alla marcia superiore si attiva quando il valore del contagiri si avvicina alla zona rossa. È possibile attivare e disattivare la funzione di allarme di passaggio alla marcia superiore.

- **Funzioni personalizzate** P. 297

■ Indicatore temperatura

Visualizza la temperatura del liquido di raffreddamento del motore.

■ Temperatura esterna

Mostra la temperatura esterna in gradi Celsius.

Se la temperatura esterna è stata inferiore a 3 °C all'ora in cui è stata impostata la modalità di alimentazione su accensione, sull'interfaccia informazioni del conducente viene visualizzato il messaggio  **Temperatura esterna bassa**.

■ Regolazione del display temperatura esterna

Regolare il valore della temperatura fino a $\pm 3^{\circ}\text{C}$ se il valore indicato sembra errato.

»» Indicatore temperatura

AVVISO

La guida con la lancetta dell'indicatore di temperatura nella zona superiore può provocare gravi danni al motore. Accostarsi al bordo della strada in modo sicuro e lasciare che la temperatura del motore ritorni al valore normale.

» **Surriscaldamento** P. 628

»» Temperatura esterna

Il sensore di temperatura è ubicato nel paraurti anteriore. Il calore riflesso dalla superficie stradale e i gas di scarico di un altro veicolo possono influire sul valore della temperatura a velocità inferiori a 30 km/h.

Dopo che il valore della temperatura si è stabilizzato potrebbero volerci alcuni minuti prima che il display venga aggiornato.

»» Regolazione del display temperatura esterna

È possibile regolare il valore della temperatura.

» **Funzioni personalizzate** P. 297

■ Sistema di riconoscimento della segnaletica stradale

Mostra alcuni segnali stradali rilevati durante la guida.

L'icona del segnale lampeggia quando viene superata la velocità massima del segnale stradale rilevato.

🚩 **Sistema di riconoscimento della segnaletica stradale** P. 487

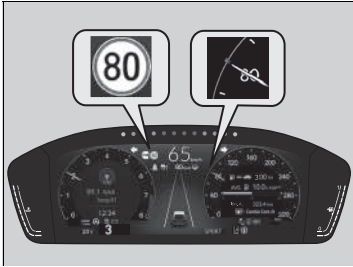

■ Modalità corrente per l'ACC e il sistema LKAS

Mostra la modalità corrente per l'ACC e il sistema LKAS.

- **Controllo velocità di crociera adattativo (ACC)** P. 457
- **Sistema di mantenimento corsia (LKAS)** P. 475

►► Modalità corrente per l'ACC e il sistema LKAS

Se il design dell'indicatore è impostato su **Indic. circolare** o **Indic. a barre**, quando si imposta la velocità per l'ACC, sul tachimetro viene visualizzato un simbolo della velocità impostata.



① Velocità impostata

■ Indicatori giri

Si accendono dall'esterno verso il centro in base al regime motore.

■ Informazioni sulla vettura

Quando si utilizza l'indicatore **+R**, è possibile visualizzare le seguenti informazioni sulla vettura.

📄 **Honda LogR** P. 341

- Temp. acqua
- Temp. olio
- Press. olio
- Ext. Air Temp.
- Temp. aria aspir
- Press. sovrallim.
- Angolo sterzata
- Pos. ped. accel.
- Press. frenante
- Pos. ped. friz
- Veloc. imbard.
- Atmos.atmos.

📄 Indicatori giri

È possibile accendere e spegnere gli indicatori del numero di giri.

📄 **Funzioni personalizzate** P. 297

📄 Informazioni sulla vettura

È possibile selezionare e visualizzare fino a 6 voci contemporaneamente.

📄 **Honda LogR** P. 341

È possibile impostare un limite per **Temp. acqua** e **Temp. olio**. Una volta raggiunto il limite, il display diventa di colore ambra.

📄 **Honda LogR** P. 341

Quando l'ACC o il sistema LKAS è attivato, le informazioni sul veicolo non vengono visualizzate.

Area lato sinistro dell'interfaccia informazioni del conducente

Mostra la modalità corrente per le informazioni audio e telefono, ecc.

- **Comandi audio a distanza** P. 246
- **Sistema telefonico vivavoce** P. 312

■ Orologio

Mostra l'orologio.

► Orologio

È possibile regolare manualmente l'ora e modificare il display dell'orologio per visualizzare l'indicazione oraria a 12 ore o 24 ore.

- **Orologio** P. 160

È possibile scegliere se visualizzare l'orologio sull'interfaccia informazioni del conducente.

- **Personalizzazione del display** P. 156

■ Cronometro

Misura il tempo giro e visualizza i tempi precedentemente misurati e il tempo del giro più veloce.

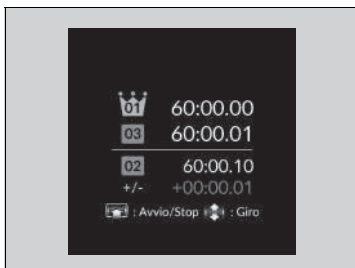

■ Misurazione del tempo giro

1. Cambiare il contenuto del display nell'area lato sinistro su **Cronometro**.
 - **Selezionare il contenuto del display nell'area lato sinistro** P. 138
2. Premere la manopola di selezione sinistra per visualizzare la schermata del menu del cronometro.
3. Selezionare **Timer giri** e premere la manopola di selezione sinistra per visualizzare la schermata di misurazione del tempo sul giro.
4. Premere la manopola di selezione sinistra per avviare la misurazione.
5. Premere la manopola di selezione sinistra per arrestare la misurazione.
 - Per misurare il tempo per giro, ruotare la manopola di selezione sinistra alla fine di ogni giro.
 - Per tornare alla schermata del menu del cronometro, tenere premuta la manopola di selezione sinistra.

⌘ Cronometro

Accertarsi di utilizzare questa funzione di misurazione solo dove e quando è possibile farlo in tutta sicurezza.

Il tempo sul giro viene visualizzato tra 00:00.00 e 99:59.99.

È possibile memorizzare fino a un massimo di 20 tempi giro per volta.

Quando si misura il tempo sul giro con Honda LogR, i tempi vengono visualizzati sull'interfaccia informazioni del conducente.

➤ **Honda LogR** P. 341

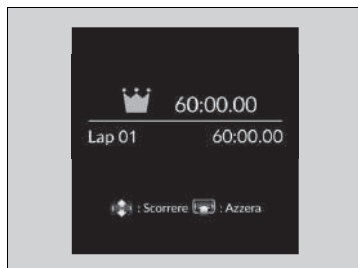

■ Controllo/cancellazione della cronologia

Per controllare o cancellare la cronologia, selezionare **Cronologia/Azzerare** sulla schermata del menu del cronometro e premere la manopola di selezione sinistra.

- Per scorrere i tempi a giro, ruotare la manopola di selezione sinistra.
- Per cancellare la cronologia, premere la manopola di selezione sinistra sulla schermata della cronologia del cronometro mentre il tempo giro non viene misurato, quindi selezionare e premere **Azzerare**.
- Per tornare alla schermata del menu del cronometro, tenere premuta la manopola di selezione sinistra.

■ Personalizzazione del display

■ Posizionamento della sorgente audio nell'area lato sinistro

È possibile scegliere le sorgenti da visualizzare sulla schermata della sorgente audio.

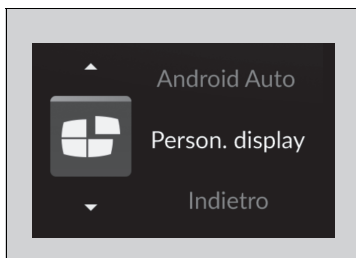

1. Ruotare la manopola di selezione sinistra fino a selezionare **Person. display**, quindi premere la manopola di selezione sinistra.

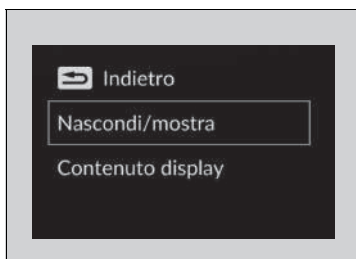

2. Ruotare la manopola di selezione sinistra per scorrere e selezionare **Nascondi/mostra**, quindi premere la manopola di selezione sinistra.

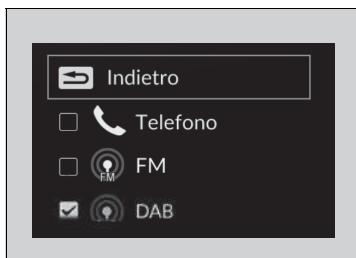

3. Ruotare la manopola di selezione sinistra per scorrere le sorgenti audio, quindi premere la manopola di selezione sinistra per selezionarle o deselegnarle.

► Personalizzazione del display

Quando si personalizzano le impostazioni personali, impostare il freno di stazionamento.

■ Selezionare il contenuto del display nell'area lato sinistro

È possibile modificare il contenuto del display nell'area lato sinistro. Selezionare **Audio & Orologio**, **Cronometro** o **Disattiva**.

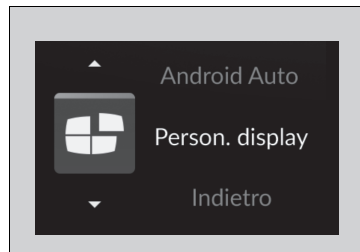

1. Ruotare la manopola di selezione sinistra fino a selezionare **Person. display**, quindi premere la manopola di selezione sinistra.

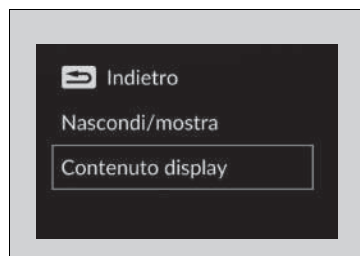

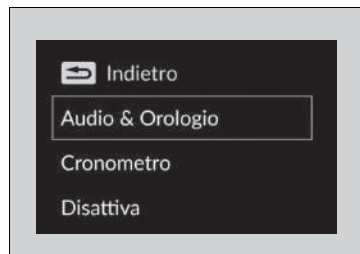

2. Ruotare la manopola di selezione sinistra per scorrere e selezionare **Contenuto display**, quindi premere la manopola di selezione sinistra.



3. Ruotare la manopola di selezione sinistra per scorrere e selezionare il contenuto desiderato, quindi premere la manopola di selezione sinistra.

Area lato destro dell'interfaccia informazioni del conducente

L'interfaccia informazioni del conducente mostra informazioni quali la distanza percorribile e il risparmio di carburante stimati del veicolo. Inoltre visualizza messaggi come le avvertenze e altre informazioni utili.

Quando viene visualizzato un messaggio di allerta, controllare il messaggio e, se necessario, contattare una concessionaria e far ispezionare il veicolo. Fare riferimento alle pagine seguenti se viene visualizzato il messaggio  **Pressione olio motore bassa**,  **Temperatura motore troppo alta** o  **Livello olio motore basso**.

- Se viene visualizzato il messaggio di avviso **Pressione olio motore bassa** P. 630
- **Surriscaldamento** P. 628
- Se viene visualizzato l'avviso **Livello olio motore basso** P. 636

Modifica del display

Ruotare la manopola di selezione destra per visualizzare diversi tipi di contenuto.

Modifica del display

È possibile aggiungere e cancellare i contenuti del quadro strumenti.

- **Personalizzazione del display** P. 156

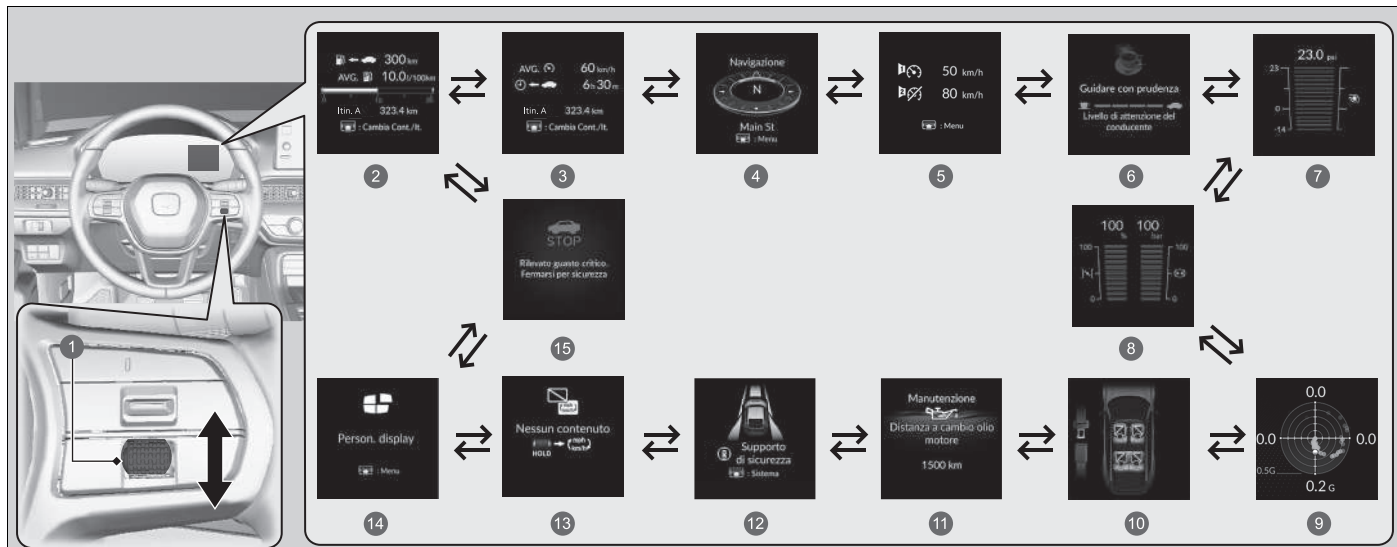

- 1 Manopola di selezione destra
- 2 Autonomia/Carburante/Contachilometri/Contachilometri parziale P. 141
- 3 Velocità/Tempo/Contachilometri/Contachilometri parziale P. 143
- 4 Navigazione/Bussola P. 144
- 5 Allarme velocità P. 145
- 6 Monitoraggio attenzione conducente P. 146
- 7 Indicatore turbocompressore P. 150
- 8 Indicatore posizione acceleratore/Pressione frenante P. 151

- 9 G-Meter P. 152
- 10 Cinture di sicurezza P. 153
- 11 Manutenzione P. 153
- 12 Supporto di sicurezza P. 154
- 13 Nessun contenuto/Modifica unità P. 155
- 14 Personalizzazione del display P. 156
- 15 Messaggi di allerta P. 157

■ Autonomia/Carburante/Contachilometri/Contachilometri parziale

Premere la manopola di selezione destra per commutare tra contachilometri parziale A, contachilometri parziale B e contachilometri.

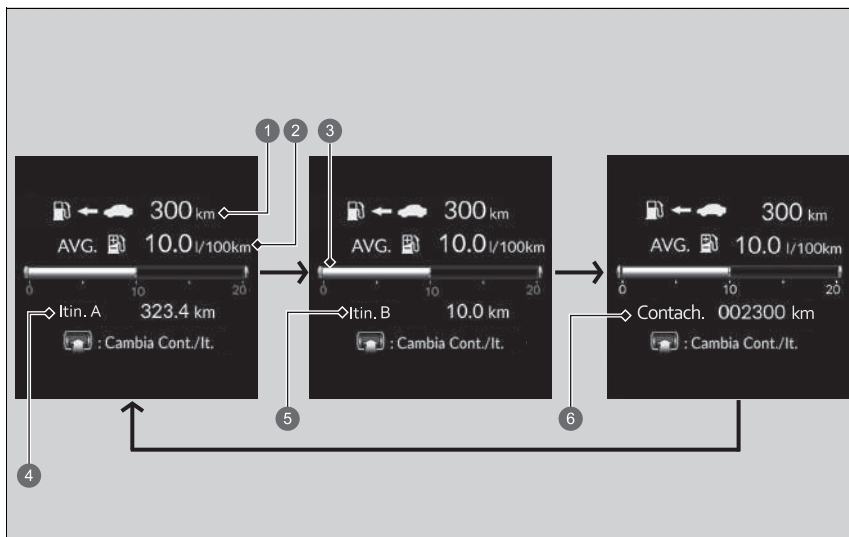

- ❶ Autonomia
- ❷ Risparmio di carburante medio
- ❸ Consumo di carburante attuale
- ❹ Contachilometri parziale A
- ❺ Contachilometri parziale B
- ❻ Contachilometri

■ Contachilometri

Mostra il numero totale di chilometri percorsi dal veicolo.

■ Contachilometri parziale

Indica il numero totale di chilometri o miglia percorsi dall'ultimo azzeramento. I contachilometri parziali A e B possono essere usati per misurare la distanza percorsa in due viaggi diversi.

Azzeramento del contachilometri parziale

Per azzerare il contachilometri parziale, visualizzarlo, tenere premuta la manopola di selezione destra, quindi selezionare **Azzerà**.

- Il contachilometri parziale viene riportato a 0.0.

■ Autonomia

Mostra la distanza stimata che si può coprire con il carburante restante. Questa distanza stimata si basa sull'attuale risparmio di carburante del veicolo.

■ Risparmio di carburante medio

Mostra il risparmio consumo di carburante medio stimato in ciascun contachilometri parziale in L/100 km o mpg.

Il display viene aggiornato a intervalli prestabiliti. Azzerando un contachilometri parziale si azzerà anche il risparmio di carburante medio.

■ Consumo di carburante attuale

Indica il consumo di carburante attuale tramite un grafico a barre in L/100 km o mpg.

» Autonomia

Il campo di utilizzo visualizzato è soltanto una stima e può differire dalla distanza effettiva percorribile dal veicolo.

» Risparmio di carburante medio

È possibile modificare quando azzerare il risparmio di carburante medio.

» **Funzioni personalizzate** P. 297

■ Velocità/Tempo/Contachilometri/Contachilometri parziale

Premere la manopola di selezione destra per commutare tra contachilometri parziale A, contachilometri parziale B e contachilometri.

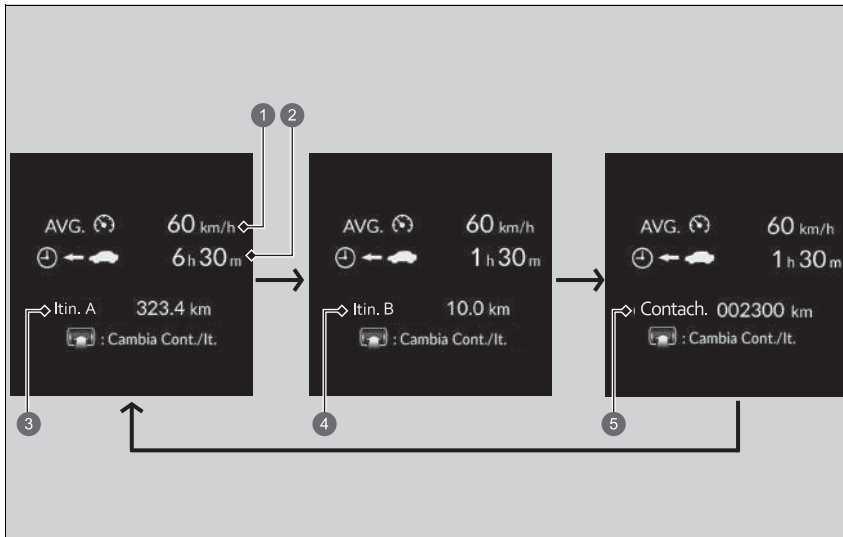

- ❶ Velocità media
- ❷ Tempo trascorso
- ❸ Contachilometri parziale A
- ❹ Contachilometri parziale B
- ❺ Contachilometri

■ Contachilometri

➤ Contachilometri P. 142

■ Contachilometri parziale

➤ Contachilometri parziale P. 142

■ Velocità media

Indica la velocità media in km/h o mph dall'ultimo azzeramento del contachilometri parziale A o B.

■ Tempo trascorso

Indica il tempo trascorso dall'ultimo azzeramento del parziale A o B.

■ Navigazione

■ Bussola

Mostra la schermata della bussola.

■ Indicazioni di svolta progressive

Quando l'assistenza alla guida viene fornita, durante il viaggio, dal sistema di navigazione*, da Android Auto o da Apple CarPlay, vengono visualizzate le indicazioni di svolta progressive verso la destinazione.

➤ Consultare il manuale del sistema di navigazione

➤ Android Auto™ P. 293

➤ Apple CarPlay P. 289

» Velocità media

È possibile modificare quando azzerare la velocità media.

➤ Funzioni personalizzate P. 297

» Tempo trascorso

È possibile modificare quando azzerare il tempo trascorso.

➤ Funzioni personalizzate P. 297

» Navigazione

È possibile selezionare l'accensione o lo spegnimento del display indicazioni di svolta progressive durante la guida vocale.

➤ Funzioni personalizzate P. 297

Modelli con sistema di navigazione

Quando vengono visualizzate la bussola o le indicazioni di svolta progressive, è possibile controllare alcune funzioni del sistema di navigazione sull'interfaccia informazioni del conducente premendo la manopola di selezione destra.

➤ Consultare il manuale del sistema di navigazione

Le indicazioni di svolta progressive potrebbero non essere disponibili per tutte le app.

■ Allarme velocità

Consente di attivare l'allarme velocità e modificare la relativa impostazione.

Premere la manopola di selezione destra per visualizzare la schermata delle impostazioni, quindi ruotare la manopola; l'impostazione dell'allarme velocità cambia come segue:

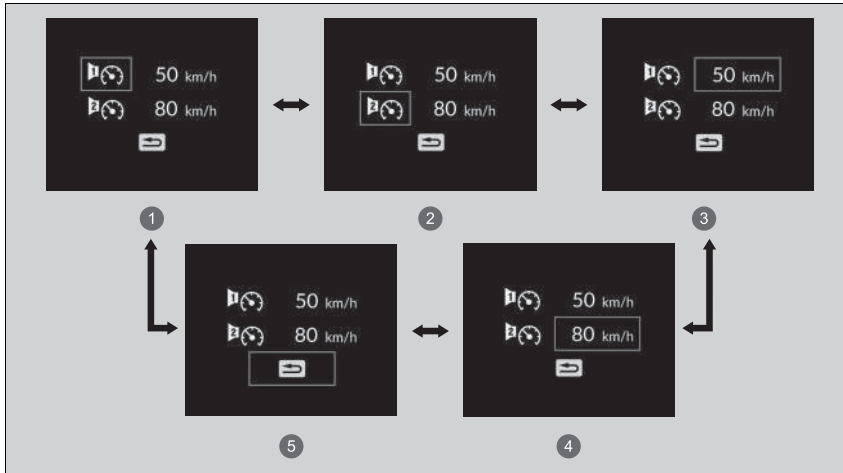

- ① Allarme velocità 1 On/Off*1
- ② Allarme velocità 2 On/Off*1
- ③ Impostazione Allarme velocità 1 (50 km/h*1)
- ④ Impostazione Allarme velocità 2 (80 km/h*1)
- ⑤ Indietro

*1: Impostazione predefinita

■ Monitoraggio attenzione conducente

Il monitoraggio dell'attenzione del conducente analizza la risposta dello sterzo per determinare se il conducente mostra segnali di sonnolenza o distrazione durante la guida. Se rileva tale pericolo, visualizza il grado di attenzione del conducente nell'interfaccia informazioni del conducente.

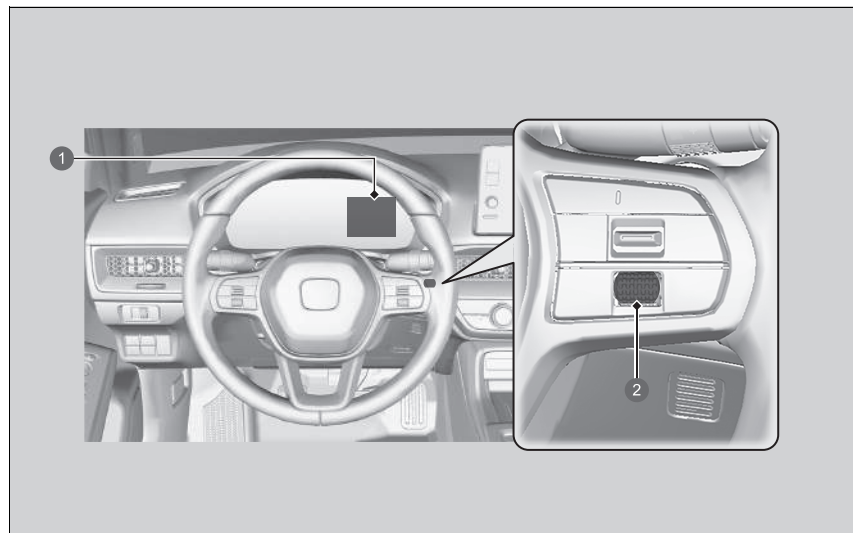

- 1 Interfaccia informazioni del conducente
- 2 Manopola di selezione destra

►► Monitoraggio attenzione conducente

Il monitoraggio dell'attenzione del conducente non è sempre in grado di rilevare se il conducente è stanco o distratto. Indipendentemente dal feedback del sistema, se si avverte stanchezza, fermarsi in un luogo sicuro e riposare per tutto il tempo necessario.

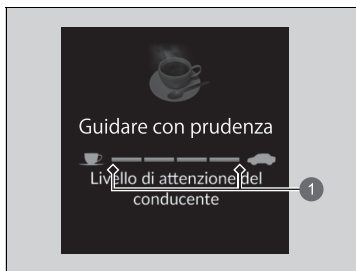

Quando si seleziona Monitoraggio attenzione conducente sull'interfaccia informazioni del conducente, le barre su di essa si accendono in bianco per indicare il grado di attenzione del conducente.

➤ **Modifica del display** P. 139

1 Livello



Se si accendono due barre, viene visualizzato il messaggio **Livello di attenzione del conducente basso**.

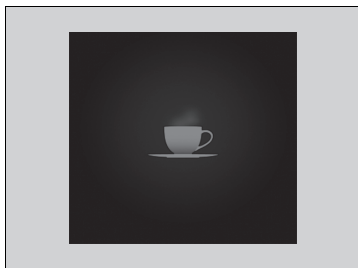

Se il numero di barre scende a uno, viene emesso un segnale acustico, il volante vibra e la tazza di caffè diventa ambra per avvisare il conducente che necessita di una pausa poiché il suo livello di attenzione è troppo basso.

Se la tazza di caffè si accende in giallo, fermarsi in un luogo sicuro e riposare per tutto il tempo necessario.

La spia con la tazza di caffè gialla scompare quando viene ruotata la manopola di selezione destra o quando il sistema stabilisce che il conducente sta guidando regolarmente.

Se il conducente non si ferma per una pausa e il monitoraggio continua a rilevarne un'estrema stanchezza, la tazza di caffè si accende nuovamente in giallo dopo circa 15 minuti, accompagnata da un segnale acustico e da vibrazioni del volante.

Le avvertenze non vengono visualizzate quando il tempo di percorrenza è di 30 minuti o meno.

■ **Il Monitoraggio attenzione conducente viene azzerato quando:**

- Il motore viene spento.
- Il conducente slaccia la cintura di sicurezza e apre la portiera a veicolo fermo.

■ **Affinché il Monitoraggio attenzione conducente funzioni:**

- Il veicolo deve procedere a una velocità superiore a 40 km/h.
- La spia di sistema del servosterzo elettrico (EPS) deve essere spenta.

■ **A seconda delle condizioni di guida o altri fattori, il Monitoraggio attenzione conducente potrebbe non funzionare nelle seguenti circostanze:**

- La funzione di assistenza sterzo del Sistema di mantenimento corsia (LKAS) è attiva.
 - ▣ **Sistema di mantenimento corsia (LKAS)** P. 475
- Le condizioni del fondo stradale sono scadenti, ad esempio la superficie non è asfaltata o è sconnessa.
- È ventoso.
- Il conducente adotta frequentemente uno stile di guida deciso, ad esempio con cambi di corsia o accelerazioni.

■ **Personalizzazione**

È possibile modificare le impostazioni del monitoraggio dell'attenzione del conducente.

Selezionare **Allarme tattile e acustico**, **Solo allarme tattile** o **DISATTIVO**.

▣ **Funzioni personalizzate** P. 297

L'**Allarme acustico e tattile** viene selezionato ogni volta che si imposta la modalità di alimentazione su ACCENSIONE, anche se le impostazioni del Sistema di monitoraggio dell'attenzione del conducente sono state modificate l'ultima volta che il veicolo è stato guidato.

▣ **Affinché il Monitoraggio attenzione conducente funzioni:**

Le barre sull'interfaccia informazioni del conducente rimangono disattivate a meno che il Monitoraggio attenzione conducente non resti in funzione.

■ **Indicatore turbocompressore**

Quando il turbo produce sovralimentazione, questo indicatore segnala che la pressione di sovralimentazione sta aumentando.

■ Indicatore posizione acceleratore/Pressione frenante



■ Indicatore posizione acceleratore

Visualizza la posizione dell'acceleratore in gradi di %.

■ Indicatore pressione frenante

Visualizza la pressione frenante in bar*¹ o psi*² quando il freno è azionato.

- ① Indicatore posizione acceleratore
- ② Indicatore pressione frenante



- ① Indicatore posizione acceleratore
- ② Indicatore pressione frenante

*1: Versione con guida a sinistra

*2: Versione con guida a destra

■ G-Meter

Visualizza la potenza (G) e la direzione del carico applicato al veicolo durante la guida.

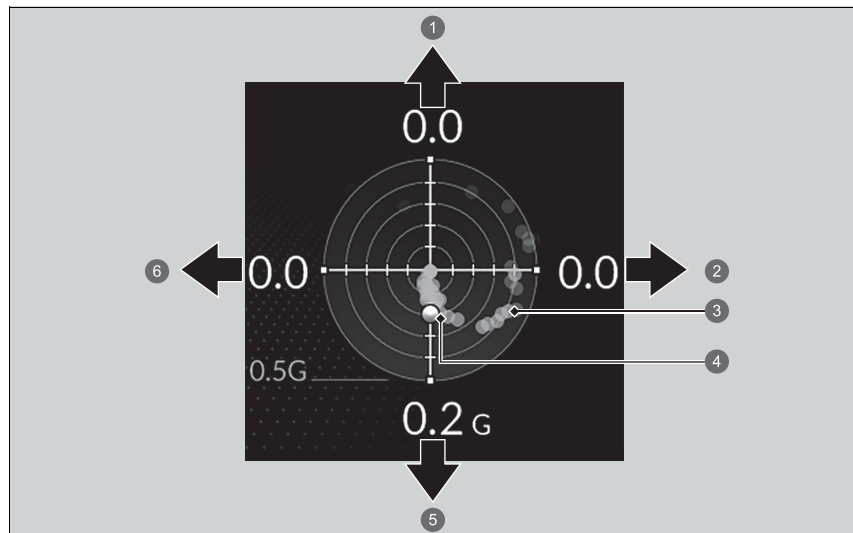

- 1 In fase di decelerazione durante la marcia avanti/in fase di accelerazione durante la retromarcia
- 2 Durante la sterzata a sinistra
- 3 Forze laterali degli ultimi tre secondi (bianco)
- 4 Forza laterale in tempo reale (giallo)
- 5 In fase di accelerazione durante la marcia avanti/in fase di decelerazione durante la retromarcia
- 6 Durante la sterzata a destra

☒ G-Meter

È possibile modificare la potenza (G) massima visualizzata.

☒ **Honda LogR** P. 341

■ Cinture di sicurezza

Si verifica, in condizioni specifiche, quando le cinture di sicurezza sono agganciate o sganciate.

🔊 **Promemoria cintura di sicurezza** P. 42

■ Manutenzione

Mostra il sistema promemoria manutenzione.

🔊 **Sistema promemoria di manutenzione*** P. 531

■ Supporto di sicurezza

Indica lo stato del sistema di riduzione del rischio di allontanamento dalla corsia, del sistema CMBS e del sistema informazioni angolo cieco (BSI)*, come ad esempio Attivazione, Disattivazione o Guasto, tramite il colore e le lettere.

I seguenti colori indicano lo stato di uno qualsiasi dei sistemi menzionati sopra:

- Verde: il sistema è attivato.
- Grigio: il sistema è disattivato.
- Ambra: è presente un problema nel sistema.



- 1 Info area per il sistema CMBS
- 2 Info area per il sistema di riduzione del rischio di allontanamento dalla corsia
- 3 Info area per il sistema informazioni angolo cieco (BSI)*
- 4 Info stato e icona sistema di riduzione del rischio di allontanamento dalla corsia
- 5 Info stato e icona del sistema informazioni angolo cieco (BSI)*
- 6 Info stato e icona sistema CMBS

►► Supporto di sicurezza

Se un sistema viene indicato dal colore ambra, fare controllare immediatamente il veicolo presso una concessionaria.

Per attivare o disattivare ciascun sistema, premere innanzitutto la manopola di selezione destra per cambiare display. Dalla schermata successiva è possibile selezionare il sistema da attivare o disattivare.

- **Attivazione e disattivazione del sistema di riduzione del rischio di allontanamento dalla corsia** P. 452
- **Attivazione e disattivazione del sistema CMBS** P. 438
- **Attivazione e disattivazione del sistema informazioni angolo cieco (BSI)** P. 427

È anche possibile confermare lo stato di ogni funzione mediante il colore della spia.

- **Spia sistema di frenata riduzione impatto (CMBS) (ambra)** P. 113
- **Spia sistema di frenata riduzione impatto (CMBS) (grigio)** P. 113
- **Spia riduzione del rischio di allontanamento dalla corsia (ambra)** P. 113
- **Spia riduzione del rischio di allontanamento dalla corsia (grigio)** P. 113
- **Spia di disattivazione automatica assistenza sterzo del sistema di riduzione del rischio di allontanamento dalla corsia** P. 113
- **Spia supporto di sicurezza (ambra)** P. 114
- **Spia supporto di sicurezza (verde/grigio)** P. 116

■ Unità di misura velocità/distanza



Consente di visualizzare un'altra unità sull'interfaccia informazioni del conducente e di impostare le misurazioni visualizzate per la lettura in km e km/h o e miglia e mph.

Tenere premuta la manopola di selezione destra quando si seleziona la schermata di modifica **Nessun contenuto** sull'interfaccia informazioni del conducente. Ogni volta che si esegue questa operazione, l'unità di misura passa da km e km/h a miles e mph o viceversa. Al termine di tale procedura, viene visualizzata una schermata di conferma per alcuni secondi.

■ Personalizzazione del display

■ Posizionamento del contenuto nell'area lato destro

È possibile scegliere il contenuto da visualizzare nell'area lato destro.

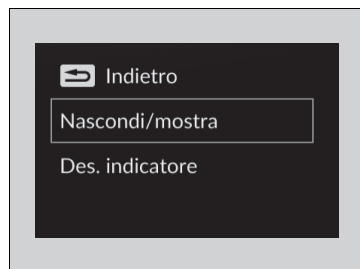

1. Tenere premuta la manopola di selezione destra quando si seleziona **Person. display** sull'interfaccia informazioni del conducente.
2. Ruotare la manopola di selezione destra per scorrere e selezionare **Nascondi/mostra**, quindi premere la manopola di selezione destra.

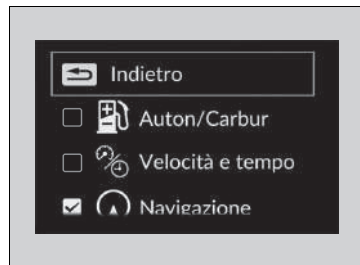

3. Ruotare la manopola di selezione destra per scorrere tra i contenuti, quindi premere la manopola di selezione destra per selezionarli o deselezionarli.

⌘ Posizionamento del contenuto nell'area lato destro

Il contenuto grigio non può essere rimosso dall'area lato destro.

Quando si personalizzano le impostazioni personali, impostare il freno di stazionamento.

■ Modifica del design dell'indicatore

È possibile modificare il design dell'indicatore fra circolare o a barre.

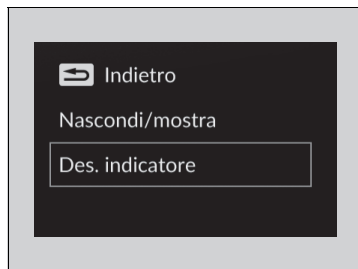

1. Tenere premuta la manopola di selezione destra quando si seleziona **Person. display** sull'interfaccia informazioni del conducente.
2. Ruotare la manopola di selezione destra per scorrere e selezionare **Des. indicatore**, quindi premere la manopola di selezione destra.

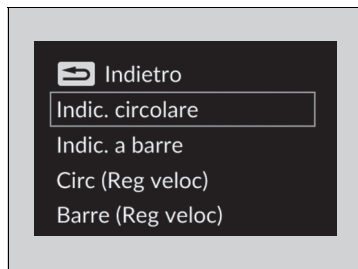

3. Ruotare la manopola di selezione destra per scorrere e selezionare le impostazioni desiderate, quindi premere la manopola di selezione destra.

■ Messaggi di allerta

È possibile controllare se sono presenti messaggi di allerta attivi.

🔍 Messaggi di allerta e informazione sull'interfaccia informazioni del conducente

P. 117

🔍 Modifica del design dell'indicatore

Quando si usa il design dell'indicatore **Circ (Reg veloc)** o **Barre (Reg veloc)**, viene utilizzata una visualizzazione semplificata quando è in funzione l'ACC.

Il design dell'indicatore **+R** non può essere modificato.

🔍 Messaggi di allerta

Se sono presenti più messaggi di allerta o informativi, è possibile ruotare la manopola di selezione destra per visualizzare altre allerte.

Comandi

In questo capitolo sono fornite informazioni sul funzionamento dei vari comandi richiesti per la guida.

Orologio	160
Bloccaggio e sbloccaggio delle portiere	
Chiave	161
Potenza del segnale del telecomando bassa	163
Bloccaggio/sbloccaggio delle portiere dall'esterno	164
Bloccaggio/sbloccaggio delle portiere dall'interno	170
Blocchi portiere di sicurezza per bambini ...	172
Portellone	173
Sistema antifurto	176
Finestrini	183

Funzionamento degli interruttori sul volante	
Pulsante ENGINE START/STOP	185
Luci	188
Abbaglianti automatici	193
Tergi e lavacrystalli	196
Comando luminosità	199
Pulsante lunotto termico/specchietto retrovisore riscaldato *	200
Regolazione del volante	201
Specchietti	
Specchietto retrovisore interno.....	202
Specchietti retrovisori esterni elettrici ...	204

Sedili	205
Oggetti di uso generale dell'abitacolo	
Luci interne	212
Oggetti di stoccaggio	213
Altri oggetti di uso generale dell'abitacolo	221
Sistema di riscaldamento *	225
Sistema di climatizzazione *	231

* Non disponibile su tutti i modelli

Regolazione dell'orologio

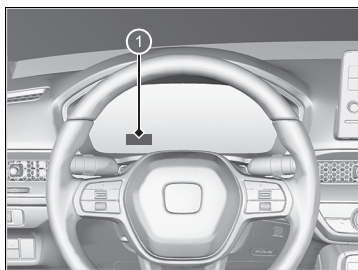

1 Orologio

È possibile regolare manualmente l'ora o modificare il display dell'orologio per visualizzare l'indicazione oraria a 12 ore o 24 ore sull'interfaccia audio/informazioni.

➤ **Funzioni personalizzate** P. 297

➤ Regolazione dell'orologio

L'orologio viene aggiornato automaticamente attraverso il sistema audio.

L'orologio nel quadro strumenti cambia anche quando viene regolato l'orologio della schermata audio/informazioni.

Chiave

Questo veicolo viene fornito con la chiave seguente:

Comando a distanza



Utilizzare le chiavi per avviare e arrestare il motore e per bloccare e sbloccare tutte le portiere, il portellone e lo sportello bocchettone di rifornimento carburante.

Chiave

Tutte le chiavi sono dotate di un sistema immobilizzatore. Il sistema immobilizzatore protegge il veicolo da eventuali furti.

➤ **Sistema immobilizzatore** P. 176

Per evitare danni alle chiavi, attenersi alle istruzioni seguenti:

- Non lasciare le chiavi alla luce diretta del sole o in luoghi in cui sono presenti temperature o umidità elevate.
- Non fare cadere le chiavi o non appoggiarvi sopra degli oggetti pesanti.
- Tenere le chiavi lontano da liquidi, polvere e sabbia.
- Smontare le chiavi esclusivamente per sostituire la batteria.

Se i circuiti delle chiavi sono danneggiati, potrebbe non essere possibile avviare il motore o il telecomando potrebbe non funzionare.

Se le chiavi non funzionano correttamente, farle controllare da una concessionaria.

■ Chiave incorporata

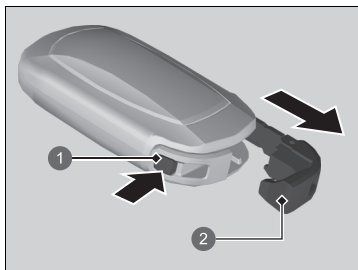

- ① Pulsante di sblocco
- ② Chiave incorporata

La chiave incorporata può essere utilizzata per sbloccare le portiere quando la batteria del telecomando è scarica e l'apertura centralizzata è disabilitata.

Per rimuovere la chiave incorporata, premere il pulsante di sblocco, quindi estrarre la chiave. Per reinserire la chiave incorporata, spingerla nel telecomando finché non si avverte uno scatto.

■ Targhetta numero chiave

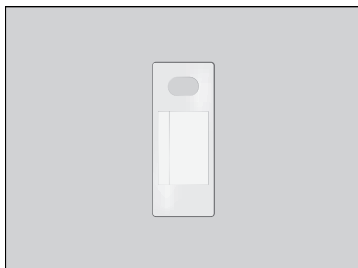

Contiene un numero di cui è necessario disporre in caso di acquisto di una chiave di ricambio.

▣ Targhetta numero chiave

Conservare la targhetta del numero chiave separata dalla chiave e in un luogo sicuro, fuori dal veicolo. Per l'acquisto di una chiave aggiuntiva, contattare la concessionaria.

Se si perde la chiave e non è possibile avviare il motore, contattare la concessionaria.

Potenza del segnale del telecomando bassa

Il veicolo trasmette onde radio per individuare il telecomando per avviare il motore, bloccare e sbloccare tutte le portiere, il portellone e lo sportello bocchettone di rifornimento carburante.

Nei seguenti casi, l'avviamento del motore, il bloccaggio/sbloccaggio delle portiere, del portellone e dello sportello del bocchettone di rifornimento carburante potrebbero essere disabilitati o il funzionamento potrebbe essere instabile:

- Trasmissione di forti onde radio da apparecchiature vicine.
- Il telecomando è vicino ad apparecchiature per la telecomunicazione, computer portatili, telefoni cellulari o dispositivi wireless.
- Un oggetto metallico tocca o copre il telecomando.

⌘ Potenza del segnale del telecomando bassa

La comunicazione tra il telecomando e il veicolo scarica la batteria del telecomando.

La durata della batteria è di circa due anni, ma varia in base all'uso.

La batteria perde parte della carica ogni volta che il telecomando riceve forti onde radio. Evitare di collocarla in prossimità di apparecchiature elettriche quali televisori e computer.

È possibile ridurre consumo della batteria disattivando la ricezione di onde radio. Quando si tengono premuti contemporaneamente i pulsanti di bloccaggio e sbloccaggio per circa tre secondi, il LED lampeggiano due volte e la ricezione di onde radio si disattiva.

Se si preme una volta uno dei pulsanti del telecomando, la ricezione di onde radio viene riattivata.

Bloccaggio/sbloccaggio delle portiere dall'esterno

■ Uso del sistema di accesso senza chiavi

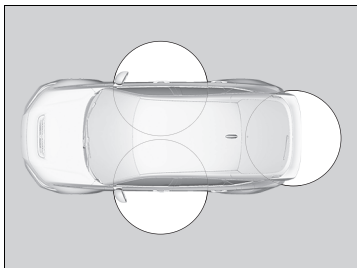

Quando si ha con sé il telecomando, è possibile bloccare/sbloccare le portiere, lo sportello bocchettone di rifornimento carburante e il portellone.

È possibile bloccare/sbloccare le portiere, lo sportello bocchettone di rifornimento carburante e il portellone da una distanza di circa 80 cm dalla maniglia esterna della portiera o dal pulsante di sblocco del portellone.

►► Bloccaggio/sbloccaggio delle portiere dall'esterno

Se l'interruttore delle luci interne si trova in posizione portiere attivate, le luci interne si accendono quando si sbloccano le portiere e il portellone.

Nessuna portiera aperta: le luci si spengono dopo 30 secondi.
Portiere e portellone ribloccati: le luci si spengono immediatamente.

► **Luci interne** P. 212

►► Uso del sistema di accesso senza chiavi

Se non si apre la portiera o il portellone entro 30 secondi dallo sbloccaggio del veicolo con il sistema di accesso senza chiavi, le portiere e il portellone si ribloccano automaticamente.

È possibile bloccare o sbloccare le portiere tramite il sistema di accesso senza chiavi solo quando la modalità di alimentazione è su VEICOLO SPENTO.

Non è possibile bloccare il veicolo con il sistema di accesso senza chiavi se una portiera è aperta.

■ Bloccaggio delle portiere e del portellone

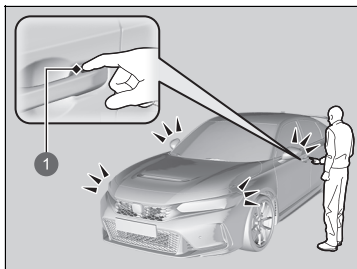

1 Sensore di blocco portiera

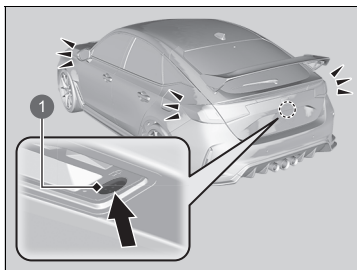

1 Pulsante di blocco

Toccare il sensore di blocco portiera sulla portiera anteriore o premere il pulsante di blocco sul portellone.

- Alcune luci esterne lampeggiano tre volte; tutte le portiere e il portellone vengono bloccati e il sistema antifurto è inserito.

Versione con guida a destra

- La funzione di superbloccaggio è attivata.

🔑 Uso del sistema di accesso senza chiavi

- Quando si esce dall'abitacolo, non lasciare il telecomando nel veicolo. Portarlo con sé.
- Anche se non si ha con sé il telecomando, è possibile bloccare/sbloccare le portiere e il portellone se c'è qualcuno nel raggio d'azione del comando che lo abbia.
- La portiera potrebbe essere sbloccata se la maniglia è completamente bagnata in caso di pioggia o durante il lavaggio del veicolo se il telecomando si trova nelle vicinanze.
- Se si afferra la maniglia della portiera anteriore o si tocca un sensore di blocco portiera mentre si indossano dei guanti, la risposta del sensore per il blocco o lo sblocco delle portiere potrebbe essere lenta o del tutto assente.
- Fino a due secondi dopo aver chiuso la porta è possibile tirare la maniglia della portiera per verificare che la portiera sia bloccata. Se è necessario sbloccare la portiera immediatamente dopo averla chiusa, attendere almeno due secondi prima di afferrare la maniglia della portiera, altrimenti la portiera non si sblocca.
- La portiera potrebbe non aprirsi se viene tirata immediatamente dopo aver afferrato la relativa maniglia. Afferrare di nuovo la maniglia e assicurarsi che la porta venga sbloccata prima di tirarla.
- Anche a una distanza inferiore a 80 cm, se il telecomando si trova sopra o sotto la maniglia esterna, potrebbe non essere possibile bloccare/sbloccare le portiere e il portellone.
- Il sistema di accesso senza chiavi potrebbe non funzionare se troppo vicino alla portiera e al finestrino.

■ Sbloccaggio delle portiere e del portellone

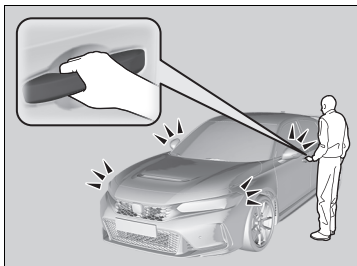

Afferrare la maniglia della portiera lato conducente:

- La portiera lato conducente e lo sportello bocchettone di rifornimento carburante si sbloccano.

- Alcune luci esterne lampeggiano una volta.

Afferrare la maniglia della portiera lato passeggero anteriore:

- Tutte le portiere e il portellone si sbloccano.

- Alcune luci esterne lampeggiano una volta.

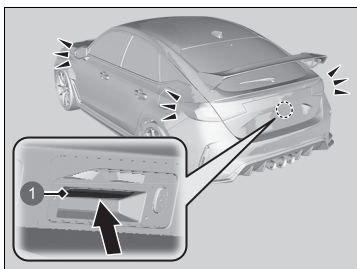

Tenere premuto il pulsante di sblocco del portellone.

- Il portellone si sblocca.

- Alcune luci esterne lampeggiano una volta.

1 Pulsante di sblocco portellone

►► Uso del sistema di accesso senza chiavi

È possibile personalizzare le impostazioni della modalità di sbloccaggio portiere e del lampeggio delle luci utilizzando la schermata Audio/Informazioni.

► **Funzioni personalizzate** P. 297

Utilizzo del telecomando

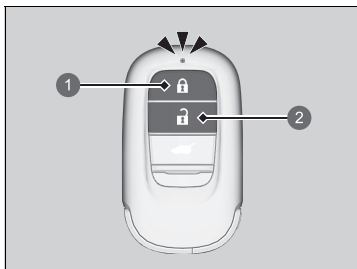

- ① Pulsante di blocco
- ② Pulsante di sblocco

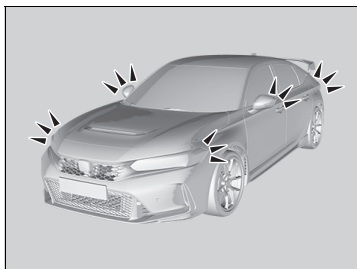

■ Bloccaggio delle portiere e del portellone

Premere il pulsante di blocco.

- Alcune luci esterne lampeggiano tre volte, tutte le portiere, il portellone e lo sportello bocchettone di rifornimento carburante si bloccano e il sistema antifurto si inserisce.

Versione con guida a destra

- La funzione di superbloccaggio è attivata.

■ Sbloccaggio delle portiere e del portellone

Premere il pulsante di sblocco.

Una volta:

- Alcune luci esterne lampeggiano una volta e la portiera del conducente e lo sportello del bocchettone di rifornimento carburante si sbloccano.

Due volte:

- Vengono sbloccate le portiere rimanenti e il portellone.

Utilizzo del telecomando

Se la portiera o il portellone non vengono aperti entro 30 secondi dallo sbloccaggio del veicolo con il telecomando, le portiere si ribloccano automaticamente.

È possibile bloccare o sbloccare le portiere tramite il telecomando solo quando la modalità di alimentazione è su VEICOLO SPENTO.

Versione con guida a destra

Non è possibile bloccare alcuna portiera e viene emesso un segnale acustico quando il telecomando si trova all'interno del veicolo. Se si desidera bloccare una portiera mentre il telecomando si trova ancora nel veicolo, eseguire una delle seguenti operazioni per quattro volte:

- Premere il pulsante di blocco sul telecomando.
- Ruotare la chiave nel cilindro per bloccarla.
- Toccare il sensore di blocco portiera sulla maniglia della portiera o premere il pulsante di blocco sul portellone.

Il telecomando utilizza segnali a bassa potenza, pertanto la gamma operativa potrebbe variare in base all'area circostante.

Non è possibile bloccare il veicolo con il telecomando se una portiera è aperta.

Se la distanza richiesta per il funzionamento del telecomando varia, è probabile che il livello batteria sia basso.

Se il LED non si accende quando si preme un pulsante, la batteria è completamente scarica.

► Sostituzione della batteria del telecomando P. 582

■ Sbloccaggio delle portiere con la chiave

Se il pulsante di sblocco del telecomando non funziona, utilizzare la chiave. Il foro per chiave si trova sul retro della maniglia della portiera.

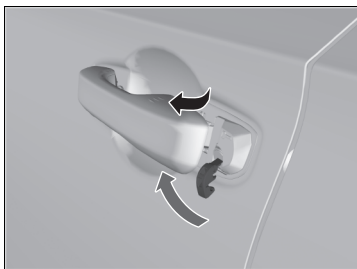

Inserire la chiave nel relativo cilindretto dal lato inferiore della maniglia, quindi ruotarla.

Versione con guida a destra

La funzione di superbloccaggio viene annullata e la portiera lato conducente viene sbloccata.

►► Sbloccaggio delle portiere con la chiave

In fase di sbloccaggio, la portiera lato conducente si sblocca per prima. Se si gira la chiave una seconda volta entro pochi secondi, le portiere rimanenti e il portellone non si sbloccano.

Se si apre una porta con la chiave, quando il sistema antifurto è attivato, l'allarme si spegne.

È possibile personalizzare l'impostazione della modalità apertura porte.

► **Funzioni personalizzate** P. 297

È possibile bloccare le portiere senza utilizzare il telecomando.

► **Bloccaggio di una portiera senza la chiave**

P. 169

■ Bloccaggio di una portiera senza la chiave

Se non si ha con sé la chiave o se per qualche motivo non è possibile bloccare una portiera con la chiave, è possibile bloccarla senza utilizzare la chiave.

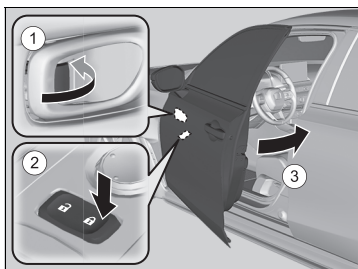

■ Bloccaggio della portiera lato guida

Spingere il perno di bloccaggio in avanti ① oppure premere l'interruttore principale blocco portiere nella direzione di blocco ②, quindi tirare e tenere in posizione la maniglia portiera esterna ③. Chiudere la portiera, quindi rilasciare la maniglia.

■ Bloccaggio delle portiere dei passeggeri

Premere il perno di bloccaggio e chiudere la portiera.

■ Sistema antibloccaggio

Le portiere e il portellone non possono essere bloccati quando il telecomando è all'interno del veicolo.

⌘ Bloccaggio di una portiera senza la chiave

Quando si blocca la portiera lato conducente, tutte le altre portiere e il portellone vengono bloccati contemporaneamente.

Prima di bloccare una portiera, assicurarsi che la chiave non sia all'interno del veicolo.

Bloccaggio/sbloccaggio delle portiere dall'interno

■ Utilizzo del perno di bloccaggio

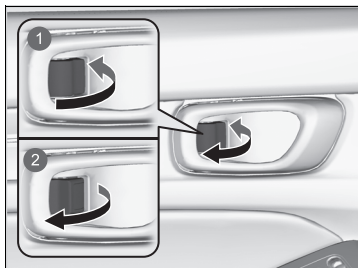

- 1 Blocco
- 2 Sblocco

■ Bloccaggio della portiera

Spingere il perno di bloccaggio in avanti.

■ Sbloccaggio della portiera

Tirare il perno di bloccaggio all'indietro.

■ Sbloccaggio con la maniglia interna della portiera anteriore

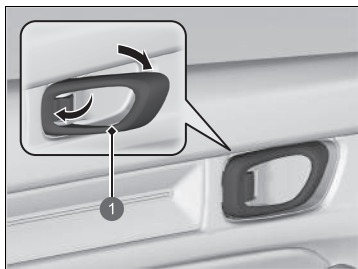

- 1 Maniglia interna

Tirare la maniglia interna della portiera anteriore.

- La portiera si sblocca e si apre con un'unica operazione.

» Utilizzo del perno di bloccaggio

Se si blocca la portiera con il perno di bloccaggio posizionato sulla portiera lato conducente, tutte le altre portiere e il portellone vengono bloccati contemporaneamente. Quando si sblocca la portiera utilizzando il perno di bloccaggio sulla portiera lato guida, viene sbloccata solo la portiera lato guida.

» Sbloccaggio con la maniglia interna della portiera anteriore

Le maniglie interne delle portiere anteriori sono progettate per consentire agli occupanti dei sedili anteriori di aprire la portiera con un'unica operazione. Tuttavia, questa funzione richiede che gli occupanti dei sedili anteriori non tirino mai la maniglia interna quando il veicolo è in movimento.

I bambini devono essere sempre seduti nei sedili posteriori, dove sono presenti blocchi portiere di sicurezza per bambini.

- » **Blocchi portiere di sicurezza per bambini**
P. 172

■ Utilizzo dell'interruttore principale blocco portiere

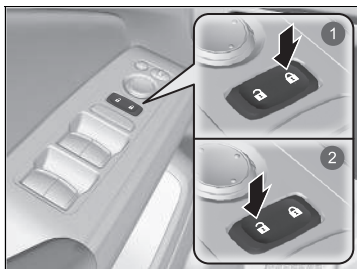

- ① Blocco
- ② Sblocco

Per bloccare o sbloccare tutte le portiere, il portellone e lo sportello bocchettone di rifornimento carburante, premere l'interruttore principale blocco portiere come mostrato.

☒ Utilizzo dell'interruttore principale blocco portiere

Quando si blocca/sblocca una delle portiere anteriori utilizzando l'interruttore principale blocco portiere, tutte le altre portiere, il portellone e lo sportello bocchettone di rifornimento carburante vengono bloccati/sbloccati contemporaneamente.

Blocchi portiere di sicurezza per bambini

I blocchi portiere di sicurezza per bambini impediscono l'apertura delle portiere posteriori dall'interno, a prescindere dalla posizione della linguetta di bloccaggio.

■ Impostazione dei blocchi portiere di sicurezza per bambini

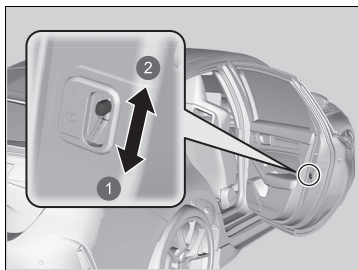

- 1 Blocco
- 2 Sblocco

Spostare la leva della portiera posteriore nella posizione di bloccaggio e chiudere la portiera.

■ In caso di apertura della portiera

Aprire la portiera utilizzando la maniglia esterna.

►► Blocchi portiere di sicurezza per bambini

Per aprire la portiera dall'interno quando è inserito il blocco di sicurezza per bambini, posizionare il perno di bloccaggio nella posizione di sbloccaggio, abbassare il finestrino posteriore, porre una mano fuori dal finestrino e tirare la maniglia esterna della portiera.

Precauzioni per l'apertura/chiusura del portellone

Assicurarsi sempre che non ci siano persone od oggetti nelle vicinanze del portellone prima di aprirlo o chiuderlo.

- Aprire completamente il portellone.
 - ▶ Se non è completamente aperto, il portellone potrebbe chiudersi sotto il proprio peso.
- Fare attenzione in presenza di vento che potrebbe causare la chiusura del portellone.

Mantenere il portellone chiuso durante la guida al fine di:

- ▶ Evitare possibili danni.
- ▶ Evitare l'ingresso dei gas di scarico nel veicolo.
 - **Monossido di carbonio** P. 95

Precauzioni per l'apertura/chiusura del portellone

ATTENZIONE

L'apertura o la chiusura del portellone mentre qualcuno si trova nella traiettoria del portellone può causare gravi lesioni.

Assicurarsi sempre che non ci siano persone nelle vicinanze del portellone prima di aprirlo o chiuderlo.

Fare attenzione a non sbattere la testa sul portellone o a non lasciare le mani tra il bagagliaio e il portellone durante la chiusura di quest'ultimo.

Se si posizionano o rimuovono dei bagagli dal bagagliaio con il motore in funzione al minimo, non sostare davanti al tubo di scarico per evitare ustioni.

Non consentire la presenza di alcun passeggero nel bagagliaio. Potrebbero verificarsi lesioni durante una frenata brusca, un'accelerazione improvvisa o un incidente.

Apertura/chiusura del portellone

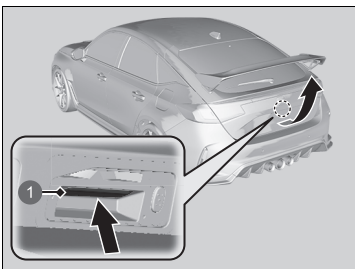

1 Pulsante di sblocco portellone

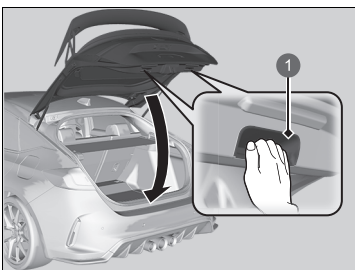

1 Maniglia interna

Quando tutte le portiere vengono sbloccate o si preme il pulsante di sbloccaggio portellone sul telecomando, il portellone viene sbloccato. Premere il pulsante di apertura e sollevare il portellone per aprirlo.

Se si ha con sé il telecomando, non è necessario sbloccare il portellone prima di aprirlo.

Per chiudere il portellone, afferrare la maniglia interna, tirare il portellone verso il basso e spingerlo fino a chiuderlo dall'esterno.

Se si chiude il portellone quando la portiera lato guida è bloccata, il portellone si blocca automaticamente.

► Alcune luci esterne lampeggiano tre volte.

► Apertura/chiusura del portellone

- Quando si esce dall'abitacolo, non lasciare il telecomando nel veicolo. Portarlo con sé.
- Anche se non si ha con sé il telecomando, è possibile sbloccare il bagagliaio se c'è qualcuno che abbia con sé il telecomando e si trovi nel raggio d'azione.
- Non lasciare il telecomando all'interno del bagagliaio e chiudere il portellone. Il cicalino emette un segnale acustico e il portellone non può essere chiuso.

■ Utilizzo del telecomando

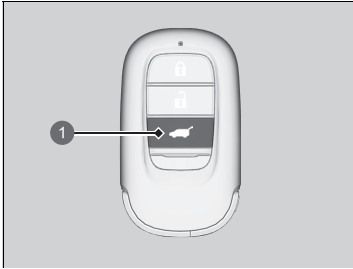

1 Pulsante di sblocco portellone

Premere il pulsante di sblocco portellone per sbloccare il portellone.

▣ Utilizzo del telecomando

Se, durante la chiusura, si sblocca e si apre il portellone utilizzando il telecomando, il portellone si blocca automaticamente.

Sistema immobilizzatore

Questo sistema impedisce l'avviamento del motore con una chiave non precedentemente registrata.

Prestare attenzione alle seguenti indicazioni quando si preme il pulsante **ENGINE START/STOP**:

- Non avvicinare alcun oggetto che emetta forti onde radio in prossimità del pulsante **ENGINE START/STOP**.
- Accertarsi che la chiave non sia coperta da un oggetto metallico e non entri in contatto con esso.
- Non avvicinare una chiave appartenente al sistema immobilizzatore di un altro veicolo in prossimità del pulsante **ENGINE START/STOP**.

Non avvicinare la chiave a oggetti magnetici. Dispositivi elettronici, quali ad esempio televisori e sistemi audio, emettono forti campi magnetici. Tenere presente che anche un portachiavi può diventare magnetico.

» Sistema immobilizzatore

AVVISO

Se la chiave viene lasciata nel veicolo, sussiste il rischio di furto o spostamento involontario del veicolo. Quando si lascia il veicolo incustodito, accertarsi sempre di estrarre e portare con sé la chiave.

Non apportare modifiche al sistema e non aggiungervi altri dispositivi.

L'inosservanza di tale istruzione può comportare danni al sistema e compromettere il funzionamento del veicolo.

Se il sistema non riconosce ripetutamente il codice della chiave, contattare una concessionaria. Se si smarrisce la chiave e non si è in grado di avviare il veicolo, contattare una concessionaria.

Versione con guida a destra

Prima di accendere il veicolo la prima volta dopo aver scollegato la batteria, tenere premuto il pedale del freno.

Allarme sistema antifurto

L'allarme sistema antifurto si attiva quando il portellone, il cofano o le portiere vengono forzatamente aperte. L'allarme non si attiva quando il portellone o le portiere vengono aperti con il telecomando o il sistema di accesso senza chiavi.

■ In caso di attivazione dell'allarme del sistema antifurto

Il clacson suona a intermittenza e alcune luci esterne lampeggiano.

■ Disattivazione dell'allarme sistema antifurto

Sbloccare il veicolo utilizzando il telecomando, il sistema di accesso senza chiavi o impostando la modalità di alimentazione su ACCENSIONE. Il sistema viene disattivato, insieme all'avvisatore acustico e agli indicatori di direzione lampeggianti.

■ Inserimento dell'allarme sistema antifurto

L'allarme sistema antifurto si inserisce automaticamente se vengono soddisfatte le condizioni seguenti:

- La modalità di alimentazione è su VEICOLO SPENTO.
- Il cofano è chiuso.
- Tutte le portiere e il portellone vengono bloccati dall'esterno con il telecomando o il sistema di accesso senza chiavi.

■ In caso di attivazione dell'allarme sistema antifurto

La spia dell'allarme sistema antifurto nel quadro strumenti lampeggia e l'intervallo di lampeggiamento varia dopo circa 15 secondi.

■ Disinserimento dell'allarme sistema antifurto

L'allarme sistema antifurto viene disinserito quando il veicolo viene sbloccato tramite il telecomando o il sistema di accesso senza chiavi o quando la modalità di alimentazione è impostata su ACCENSIONE. La spia dell'allarme sistema antifurto si spegne contemporaneamente.

⚠ Allarme sistema antifurto

Non apportare modifiche al sistema e non aggiungervi altri dispositivi.

L'inosservanza di tale istruzione può comportare danni al sistema e compromettere il funzionamento del veicolo.

L'allarme sistema antifurto continua a suonare per circa 5 minuti prima che il sistema di antifurto sia disattivato. Il sistema ripete dieci cicli da 30 secondi, durante i quali il clacson suona e gli indicatori di emergenza lampeggiano. A seconda delle circostanze, il sistema antifurto può continuare a funzionare per più di 5 minuti.

Non inserire l'allarme sistema antifurto se nell'abitacolo sono presenti dei passeggeri o se c'è un finestrino aperto. Il sistema può attivarsi accidentalmente nei casi seguenti:

- Sbloccaggio della portiera con il perno di bloccaggio.
- Apertura del cofano con la maniglia di apertura cofano.

Se la batteria si scarica completamente dopo avere inserito l'allarme sistema antifurto, l'allarme potrebbe disattivarsi dopo avere eseguito la ricarica o la sostituzione della batteria. Se ciò avviene, disattivare l'allarme del sistema antifurto sbloccando una portiera con il telecomando o il sistema di accesso senza chiavi.

Se si apre una porta con la chiave incorporata, quando il sistema antifurto è attivato, l'allarme si spegne.

» Allarme sistema antifurto

Versione con guida a destra

Il sistema potrebbe attivarsi accidentalmente quando:

- Il veicolo è parcheggiato in un garage automatizzato.
- Il veicolo viene lavato con acqua altamente pressurizzata o fatto passare attraverso un autolavaggio automatizzato.
- Il veicolo viene trasportato in treno, traghetto o su un rimorchio.
- Il veicolo è sottoposto a pioggia battente o tempeste.
- Viene rimosso il ghiaccio dal veicolo.

È possibile utilizzare il pulsante **OFF** del sensore di inclinazione/ultrasuoni per evitare l'attivazione accidentale dell'allarme sistema antifurto.

► **Sensori ultrasuoni*** P. 179

Sensori ultrasuoni*

I sensori ultrasuoni si attivano solo quando l'allarme sistema antifurto è inserito. Se i sensori rilevano un intruso in movimento all'interno dell'abitacolo o in entrata nel veicolo attraverso il finestrino, l'interruttore attiva l'allarme.

■ Inserimento dell'allarme sistema antifurto senza attivazione dei sensori ultrasuoni

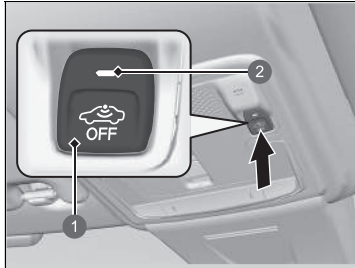

- 1 Pulsante **OFF** del sensore di inclinazione/ultrasuoni
- 2 Spia

È possibile inserire il sistema antifurto senza attivare i sensori ultrasuoni.

Per disattivare il sistema del sensore ultrasuoni, impostare la modalità di alimentazione su VEICOLO SPENTO premendo il pulsante **POWER**, quindi premere il pulsante **OFF** del sensore di inclinazione/ultrasuoni.

- La spia è accesa in rosso.

Per riattivarlo, premere il pulsante **OFF** del sensore ultrasuoni.

I sensori ultrasuoni si attivano ogni volta che l'allarme sistema antifurto viene inserito, anche se l'ultima volta sono stati disattivati.

►► Sensori ultrasuoni*

Se i sensori ultrasuoni sono stati attivati, il sistema antifurto può essere disattivato solo con il telecomando o il sistema di accesso senza chiavi, non con la chiave.

È possibile verificare se il sistema antifurto del veicolo è stato attivato senza che si possa saperlo. Se il sistema antifurto è stato attivato, la spia lampeggia per 5 minuti dopo aver sbloccato la portiera e disattivato il sistema. Tuttavia, se si attiva il sistema di alimentazione, la spia smette di lampeggiare dopo 5 secondi.

Se il sensore ultrasuoni è guasto o si dovessero verificare altri problemi, la spia si accende per 5 minuti dopo aver sbloccato la portiera e disattivato il sistema. Tuttavia, se si attiva il sistema di alimentazione, la spia viene disattivata.

Il sistema antifurto può attivarsi accidentalmente tramite i sensori ultrasuoni quando:

- Qualcuno è nel veicolo
- Un finestrino è aperto
- Nel veicolo sono appesi accessori o vestiti

* Non disponibile su tutti i modelli

Sensore di inclinazione*

Il sensore di inclinazione si attiva solo quando l'allarme sistema antifurto è inserito. Se qualcuno solleva il veicolo nel tentativo di trainarlo o di rimuovere le ruote ecc., il sensore attiva l'allarme.

■ Inserimento dell'allarme sistema antifurto senza attivazione del sensore di inclinazione

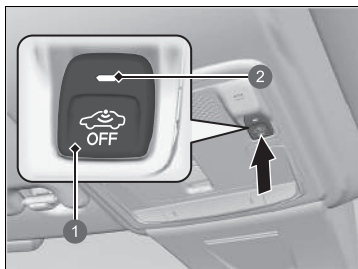

- 1 Pulsante **OFF** del sensore di inclinazione/ultrasuoni
- 2 Spia

È possibile inserire il sistema antifurto senza attivare il sensore di inclinazione.

Per disattivare il sistema del sensore di inclinazione, impostare la modalità di alimentazione su VEICOLO SPENTO premendo il pulsante **POWER**, quindi premere il pulsante **OFF** del sensore di inclinazione/ultrasuoni.

► La spia è accesa in rosso.

Per riattivarlo, premere il pulsante **OFF** del sensore di inclinazione/ultrasuoni.

Il sensore di inclinazione si attiva ogni volta che l'allarme sistema antifurto viene inserito, anche se l'ultima volta è stato disattivato.

►► Sensore di inclinazione*

Se il sensore di inclinazione è stato attivato, il sistema antifurto può essere disattivato solo con il telecomando o il sistema di accesso senza chiavi, non con la chiave.

È possibile verificare se il sistema antifurto del veicolo è stato attivato senza che si possa saperlo. Se il sistema antifurto è stato attivato, la spia lampeggia per 5 minuti dopo aver sbloccato la portiera e disattivato il sistema. Tuttavia, se si attiva il sistema di alimentazione, la spia smette di lampeggiare dopo 5 secondi.

Se il sensore di inclinazione è guasto o si dovessero verificare altri problemi, la spia si accende per 5 minuti dopo aver sbloccato la portiera e disattivato il sistema. Tuttavia, se si attiva il sistema di alimentazione, la spia viene disattivata.

Non attivare il sensore di inclinazione quando il veicolo è sollevato su un ponte o un cric.

Superbloccaggio*

La funzione di superbloccaggio disabilita i perni di bloccaggio di tutte le portiere per una migliore protezione antifurto.

Una volta abilitato il superbloccaggio, non è possibile aprire le portiere dall'interno.

■ Bloccaggio delle portiere senza superbloccaggio quando si utilizza un interruttore di bloccaggio principale

1. Tenere chiusa la portiera lato conducente.
2. Aprire la portiera lato passeggero o la portiera posteriore e premere l'interruttore principale blocco portiere lato conducente o passeggero nella direzione di bloccaggio.
3. Chiudere la portiera lato passeggero o la portiera posteriore senza toccare la maniglia della portiera.

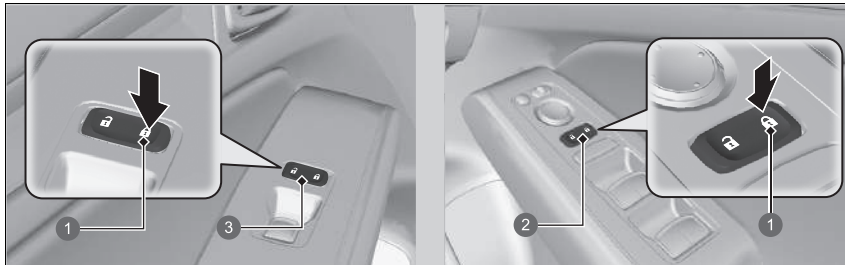

- 1 Blocco
- 2 Interruttore principale blocco portiere lato conducente
- 3 Interruttore principale blocco portiere lato passeggero

▶▶ Superbloccaggio*

⚠ ATTENZIONE

Con il superbloccaggio attivo, il veicolo deve essere vuoto. Le persone presenti possono riportare problemi gravi o mortali a causa del calore accumulato all'interno del veicolo, se in sosta sotto il sole.

Assicurarsi che nel veicolo non ci sia nessuno prima di impostare la funzione di superbloccaggio.

Se si apre una porta con la chiave incorporata, quando il sistema antifurto è attivato, l'allarme si spegne.

Una volta che la funzione di superbloccaggio è stata abilitata, rimarrà attivata anche se si sblocca il portellone.

■ Bloccaggio delle portiere senza superbloccaggio quando si utilizza la chiave incorporata

La chiave incorporata può essere utilizzata per bloccare le portiere senza attivare il superbloccaggio anche se non si ha con sé il telecomando.

1. Con la portiera lato conducente aperta, estrarre la maniglia della portiera e bloccare la portiera con la chiave incorporata.
2. Estrarre la chiave incorporata e chiudere la portiera tirando contemporaneamente la maniglia della portiera.

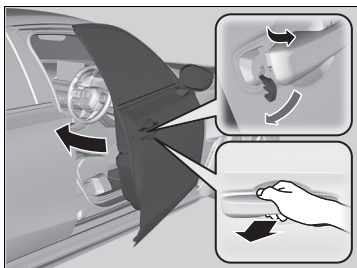

Apertura/chiusura degli alzacristalli elettrici

Quando la modalità di alimentazione si trova su ACCENSIONE, gli alzacristalli elettrici possono essere aperti e chiusi utilizzando gli interruttori situati sulle portiere.

Gli interruttori lato conducente possono essere utilizzati per aprire e chiudere tutti i finestrini. Per poter aprire i finestrini con qualsiasi interruttore diverso da quello del sedile conducente, il pulsante di blocco alzacristalli elettrici sul lato guida deve essere disattivato (non premuto, spia spenta).

Quando il pulsante di blocco alzacristalli elettrici è premuto, la spia si accende ed è possibile agire solo sul finestrino lato conducente. Premere il pulsante di blocco alzacristalli elettrici quando sono presenti dei bambini nel veicolo.

■ Apertura/chiusura dei finestrini con la funzione di apertura/chiusura automatica

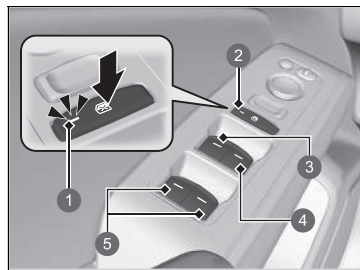

- 1 Spia
- 2 Pulsante di blocco alzacristalli elettrici
- 3 Interruttore finestrino conducente
- 4 Interruttore finestrino passeggero anteriore
- 5 Interruttori finestrino passeggero posteriore*

■ Funzionamento manuale

Per aprire: spingere leggermente in basso l'interruttore e mantenerlo in tale posizione fino a raggiungere la posizione desiderata.

Per chiudere: tirare leggermente in alto l'interruttore e mantenerlo in tale posizione fino a raggiungere la posizione desiderata.

■ Funzionamento automatico

Per aprire: premere a lungo l'interruttore.

Per chiudere: tirare l'interruttore verso l'alto a lungo.

Il finestrino si apre o si chiude completamente. Per arrestare la corsa del finestrino in qualsiasi momento, premere o tirare brevemente l'interruttore.

» Apertura/chiusura degli alzacristalli elettrici

⚠ ATTENZIONE

Quando si chiudono gli alzacristalli elettrici, sussiste il rischio di schiacciamento di mani e dita.

Accertarsi che i passeggeri siano lontani dai finestrini, prima di chiuderli.

ATTENZIONE: Quando si lascia il veicolo incustodito o con altri occupanti, accertarsi sempre di estrarre e portare con sé la chiave di accensione.

■ Funzione di apertura/chiusura automatica dei finestrini anteriori

Gli alzacristalli elettrici possono essere azionati fino a 10 minuti dopo aver impostato la modalità di alimentazione su VEICOLO SPENTO. L'apertura di una delle portiere anteriori disinserisce tale funzione.

■ Funzione di apertura/chiusura automatica di tutti i finestrini

Gli alzacristalli elettrici possono essere azionati fino a 10 minuti dopo aver impostato la modalità di alimentazione su VEICOLO SPENTO. La chiusura della portiera lato conducente disabilita questa funzione.

* Non disponibile su tutti i modelli

■ Apertura/chiusura dei finestrini senza la funzione di apertura/chiusura automatica*



- 1 Chiusura
- 2 Apertura

Per aprire: premere l'interruttore.
Per chiudere: tirare l'interruttore verso l'alto.

Rilasciare l'interruttore quando il finestrino ha raggiunto la posizione desiderata.

■ Apertura/chiusura dei finestrini con il telecomando*

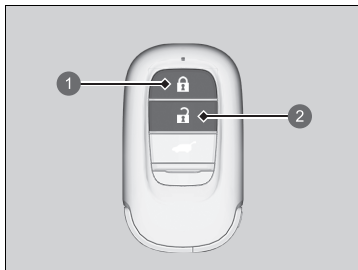

- 1 Pulsante di blocco
- 2 Pulsante di sblocco

Per aprire: premere il pulsante di sblocco, poi entro 10 secondi premerlo di nuovo e mantenerlo in questa posizione.

Per chiudere: premere il pulsante di blocco, poi entro 10 secondi premerlo di nuovo e mantenerlo in questa posizione.

Se i finestrini si arrestano a metà corsa, ripetere la procedura.

►► Apertura/chiusura degli alzacristalli elettrici

■ Riapertura automatica

Se un alzacristallo elettrico incontra resistenza durante la chiusura automatica, l'operazione di chiusura viene interrotta e il cristallo si riapre.

La funzione di riapertura automatica del finestrino lato guidatore viene disinserita se si continua a tirare l'interruttore verso l'alto.

La funzione di riapertura automatica non rileva più la presenza di ostacoli se il finestrino è quasi chiuso garantendone così una chiusura completa.

►► Apertura/chiusura dei finestrini con il telecomando*

È possibile attivare o disattivare l'apertura dei finestrini con l'impostazione del telecomando tramite la schermata audio/informazioni.

► **Funzioni personalizzate** P. 297

Pulsante ENGINE START/STOP

■ Modifica della modalità di alimentazione

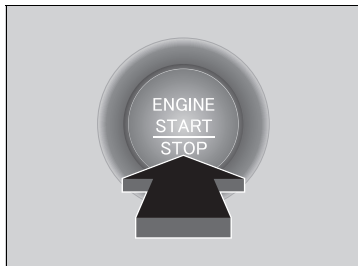

Se si ha con sé il telecomando e si preme il pulsante **ENGINE START/STOP** senza premere il pedale del freno, la modalità di alimentazione cambia in questo ordine:

VEICOLO SPENTO → ACCESSORI → ACCENSIONE → VEICOLO SPENTO.

VEICOLO SPENTO:

Il veicolo si spegne.

ACCESSORI:

È possibile utilizzare il sistema audio e alcuni accessori.

ACCENSIONE:

È possibile utilizzare tutti gli accessori.

☒ Pulsante ENGINE START/STOP

Se il telecomando viene impostato in un garage o in un altro luogo in cui il segnale si può interrompere, la modalità di alimentazione potrebbe non cambiare.

■ Spegnimento automatico

Se si lascia il veicolo per 30-60 minuti con la modalità di alimentazione in ACCESSORI, il veicolo passa automaticamente alla modalità simile a VEICOLO SPENTO (BLOCCO) per evitare di scaricare la batteria.

Quando è attiva questa modalità:

Il volante non si blocca.

Non è possibile bloccare o sbloccare le portiere con il telecomando o il sistema di accesso senza chiavi.

Premere il pulsante **ENGINE START/STOP** per passare alla modalità VEICOLO SPENTO (BLOCCO).

■ Promemoria modalità di alimentazione

Se si apre la portiera lato guida mentre la modalità di alimentazione è impostata su ACCESSORI, viene emesso un segnale acustico di avvertenza.

■ Promemoria telecomando

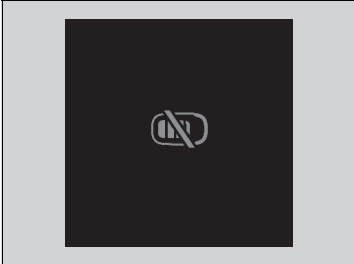

Quando la modalità di alimentazione è impostata su una modalità diversa da SPENTO e si rimuove il telecomando dal veicolo chiudendo la porta, viene attivato un allarme acustico. Se l'allarme continua a suonare, collocare il telecomando in un'altra posizione.

■ Quando la modalità di alimentazione è su ACCESSORI

L'allarme verrà emesso dall'esterno del veicolo.

■ Quando la modalità di alimentazione è su ACCENSIONE

Un allarme si attiverà sia all'interno sia all'esterno del veicolo. Inoltre, si accenderà una spia sul pannello strumenti.

☒ Promemoria telecomando

Se il comando a distanza si trova all'interno della gamma operativa del sistema e la portiera lato guida è chiusa, la funzione di avvertenza viene disattivata.

Se il telecomando viene portato fuori dal veicolo dopo l'avviamento del motore, non è più possibile cambiare la modalità del pulsante **ENGINE START/STOP** o riavviare il motore. Assicurarsi sempre che il telecomando si trovi nel veicolo quando si agisce sul pulsante **ENGINE START/STOP**.

L'allontanamento dal veicolo del telecomando attraverso un finestrino non attiva il segnale acustico di avvertenza.

Non posizionare il telecomando sul cruscotto o nel cassetto portaoggetti. Ciò potrebbe causare la disattivazione del segnale acustico di avvertenza. In altre condizioni che possono impedire l'individuazione del comando a distanza da parte del veicolo, il segnale acustico di avvertenza può disattivarsi anche se il comando a distanza si trova all'interno della gamma operativa del sistema.

Luci

■ Fari/luci di posizione

Le luci si accendono automaticamente a seconda della luminosità esterna. Possono anche essere accese e spente manualmente.

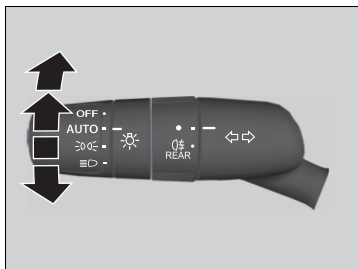

Le luci esterne si accendono automaticamente quando l'interruttore luci viene impostato su **AUTO** mentre la modalità di alimentazione è su **ACCENSIONE**.

■ Funzionamento manuale

Fari/luci di posizione:

Portare l'interruttore luci in posizione .

Luci di posizione:

Portare l'interruttore luci in posizione .

Spegnimento fari/luci di posizione:

Portare l'interruttore luci su **OFF** e rilasciarlo mentre il freno di stazionamento è inserito.

► Le luci si riaccendono automaticamente quando:

- L'interruttore luci viene portato nuovamente su **OFF** e rilasciato.
- Il freno di stazionamento è rilasciato.

» Luci

Se le luci sono accese, la spia luci accese sul quadro strumenti è illuminata.



» **Spia luci accese** P. 106

I fari sono adatti solo per la guida a sinistra o solo a destra. Quando si guida su strade con regole del traffico diverse, è necessario regolare il fascio dei fari.

» **Regolazione della distribuzione del fascio dei fari** P. 429

» Fari/luci di posizione

Quando si accendono le luci di posizione, si accendono anche le luci di posizione posteriori e della targa posteriore.

Quando l'interruttore luci viene portato su  o  e l'alimentazione viene disinserita, all'apertura della portiera del conducente si attiva un cicalino.

Quando l'interruttore luci viene portato su **AUTO** e la luce ambiente è scarsa, i fari e le luci di posizione si accendono se si sblocca una portiera. Si spengono quando la portiera è bloccata.

Il veicolo è dotato di un sistema di regolazione automatica dei fari che regola automaticamente l'angolo verticale dei fari anabbaglianti. Se si rileva una variazione significativa nell'angolo verticale dei fari, potrebbe essere presente un problema nel sistema. Far controllare il veicolo dalla concessionaria.

■ Abbaglianti

Quando i fari sono accesi, spingere la leva in avanti. Tirare indietro la leva per inserire nuovamente gli anabbaglianti.

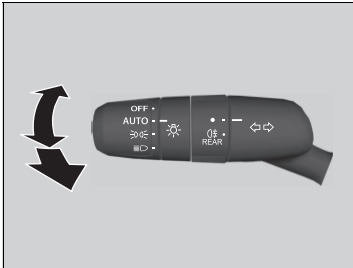

■ Lampeggio abbaglianti

Tirare indietro la leva per accendere gli abbaglianti.

- Rilasciare la leva per inserire nuovamente gli anabbaglianti.

► Fari/luci di posizione

Il sensore luce si trova nella posizione indicata nella figura che segue. Non coprire il sensore luce.

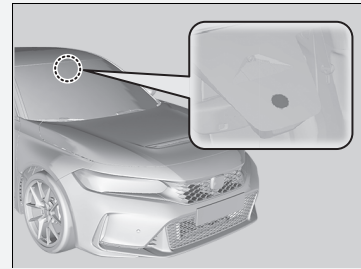

■ Indicatori di direzione

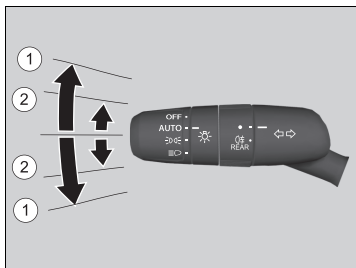

Gli indicatori di direzione possono essere azionati se la modalità di alimentazione si trova su ACCENSIONE.

■ ①: indicatore di direzione

Spingere la leva verso l'alto o verso il basso in base alla direzione di svolta desiderata e l'indicatore di direzione lampeggerà.

■ ②: indicatore di direzione con singolo tocco

Quando si spinge leggermente la leva verso l'alto o verso il basso e la si rilascia, l'indicatore di direzione lampeggia 3 volte.

- Se si preme leggermente la leva nella direzione opposta mentre lampeggia, il lampeggiamento si arresta.

►► Indicatori di direzione

La spia degli indicatori di direzione sul quadro strumenti lampeggia in concomitanza del lampeggiamento dell'indicatore di direzione esterno.

► Spie indicatori di direzione e luci di emergenza P. 106

■ Integrazione fari con tergicristalli

I fari si accendono automaticamente quando i tergicristalli vengono utilizzati più volte entro un certo intervallo di tempo con l'interruttore fari in posizione **AUTO**.

I fari si spengono automaticamente dopo alcuni minuti se i tergicristalli vengono arrestati.

■ Funzione spegnimento luci automatico

Quando si imposta la modalità di alimentazione su VEICOLO SPENTO, si porta con sé il telecomando e si chiude la portiera del conducente, i fari, tutte le altre luci esterne e le luci del quadro strumenti si spengono entro 15 secondi.

Tuttavia, quando l'interruttore è su , le luci di posizione rimangono accese.

Se si imposta la modalità di alimentazione su VEICOLO SPENTO con l'interruttore fari attivato, ma senza aprire la portiera, le luci si spengono dopo 10 minuti (3 minuti se l'interruttore si trova in posizione **AUTO**).

Le luci si riaccendono se si sblocca o apre la portiera lato guida. Se si sblocca la portiera, ma non la si apre entro 15 secondi, le luci si spengono. Se si apre la portiera lato guida, viene emesso un segnale acustico che avverte che le luci sono accese.

☒ Integrazione fari con tergicristalli

Questa funzione si attiva quando i fari sono disattivati in **AUTO**. La luminosità del quadro strumenti non cambia quando i fari si accendono.

Con livelli di luce ambiente bui, la funzione di controllo accensione automatica delle luci accende i fari, indipendentemente dal numero di passate del tergicristallo.

È possibile attivare e disattivare la funzione di integrazione fari con tergicristalli.

➤ **Funzioni personalizzate** P. 297

☒ Funzione spegnimento luci automatico

È possibile cambiare l'impostazione del temporizzatore automatico spegnimento fari.

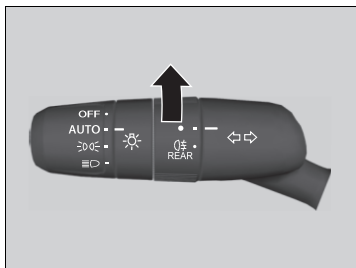

➤ **Funzioni personalizzate** P. 297

■ Retronebbia



Può essere utilizzato quando i fari sono accesi.

■ Per accendere i retronebbia

Ruotare l'interruttore su . La spia  si accende.

■ Luci per marcia diurna

Le luci per la marcia diurna si accendono quando vengono soddisfatte le seguenti condizioni:

- La modalità di alimentazione è su ACCENSIONE.
- L'interruttore fari si trova su **AUTO**.
- La luce ambiente è intensa.

Se, a veicolo fermo, l'interruttore luci viene portato su **OFF** e rilasciato, le luci per marcia diurna si spengono. Quando viene rilasciato il freno di stazionamento, le luci si riaccendono. Oppure, se l'interruttore luci viene portato ancora una volta su **OFF**, le luci si riaccendono.

►► Luci per marcia diurna

Le luci per marcia diurna e le luci di posizione condividono la stessa sorgente luminosa.

Le luci per marcia diurna sono più intense rispetto alle luci di posizione.

Le luci per marcia diurna non si accendono se le luci di posizione sono state accese manualmente.

Abbaglianti automatici

La telecamera anteriore a vista ampia rileva le sorgenti di luce davanti al veicolo, come le luci di un veicolo che precede o che sorraggiunge dalla corsia opposta, o l'illuminazione stradale. Se si sta guidando di notte, il sistema passa automaticamente dagli anabbaglianti agli abbaglianti a seconda della situazione.

■ Come utilizzare gli abbaglianti automatici

■ Attivazione del sistema

Se vengono soddisfatte tutte le seguenti condizioni, la spia abbaglianti automatici si accende e l'interruttore passa automaticamente dagli abbaglianti agli anabbaglianti a seconda della situazione.

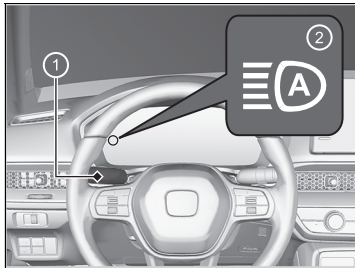

- ① Interruttore luci
- ② Spia abbaglianti automatici

- La modalità di alimentazione è su ACCENSIONE.
- L'interruttore luci si trova su **AUTO**.
- La leva è nella posizione anabbaglianti.
- I fari sono stati attivati automaticamente.
- È buio all'esterno del veicolo.

▣ Abbaglianti automatici

Il sistema degli abbaglianti automatici non si aziona sempre in ogni situazione. Questo sistema è solo per assistere il conducente. Osservare sempre ciò che accade intorno e, se necessario, passare manualmente dai fari abbaglianti a quelli anabbaglianti e viceversa.

L'intervallo e la distanza in cui la telecamera è in grado di riconoscere l'ambiente varia in base alle condizioni circostanti il veicolo.

Per quanto riguarda la gestione della telecamera montata all'interno del parabrezza, fare riferimento a quanto indicato di seguito.

➤ **Telecamera anteriore a vista ampia** P. 495

Perché gli abbaglianti automatici funzionino correttamente:

- Non collocare sul cruscotto un oggetto che rifletta la luce.
- Mantenere pulito il parabrezza intorno alla telecamera. Durante la pulizia del parabrezza, fare attenzione a non applicare detersivi sulla lente della telecamera.
- Non applicare oggetti, adesivi o pellicole nell'area intorno alla telecamera.
- Non toccare la lente della telecamera.

Se la telecamera viene colpita con forza, o sono necessari interventi di riparazione nell'area intorno ad essa, consultare la concessionaria.

Come disattivare gli abbaglianti automatici

È possibile attivare e disattivare il sistema degli abbaglianti automatici.

➤ **Funzioni personalizzate** P. 297

Se la spia abbaglianti automatici non si accende anche se sono presenti tutte le condizioni, effettuare una delle procedure riportate di seguito per farla accendere.

- Tirare la leva verso di sé e rilasciarla.
- Portare l'interruttore luci in posizione  e poi in posizione **AUTO**.

■ Commutazione automatica tra abbaglianti e anabbaglianti

Quando la spia abbaglianti automatici si accende, l'interruttore fari passa dagli abbaglianti agli anabbaglianti, e viceversa, in base alle seguenti condizioni.

Abbaglianti

Prima di accendere gli abbaglianti, devono essere soddisfatte tutte le seguenti condizioni.

- La velocità del veicolo è 40 km/h o più.
- Non ci sono veicoli che precedono o che sorraggiungono dalla corsia opposta con fari o luci di posizione accesi.
- La strada è poco illuminata.



Anabbaglianti

Prima di accendere gli anabbaglianti, deve essere soddisfatta una delle seguenti condizioni.

- La velocità del veicolo è 24 km/h o meno.
- Vi sono veicoli che precedono o che sorraggiungono dalla corsia opposta con fari o luci di posizione accesi.
- La strada è sufficientemente illuminata.

►► Come utilizzare gli abbaglianti automatici

Nei seguenti casi, il sistema degli abbaglianti automatici potrebbe non commutare correttamente i fari oppure il tempo di commutazione potrebbe essere stato modificato. Nel caso in cui la commutazione automatica non sia adatta allo stile di guida, commutare manualmente i fari.

- La luminosità del veicolo che precede o che si avvicina è intensa o bassa.
- La visibilità è scarsa a causa del tempo (pioggia, neve, nebbia, brina sul parabrezza, ecc.).
- Le sorgenti luminose circostanti, quali lampioni, cartelloni luminosi e semafori, illuminano la strada.
- Il livello di luminosità della strada cambia costantemente.
- La strada è accidentata o presenta molte curve.
- Un veicolo compare all'improvviso o il veicolo che vi precede non è nella direzione corretta.
- La parte posteriore del veicolo è inclinata a causa di un carico pesante.
- Un segnale stradale, uno specchietto o un altro oggetto riflettente che si trova di fronte sta riflettendo una luce molto forte verso il veicolo.
- Il veicolo che sorraggiunge molto spesso scompare sotto gli alberi al margine della strada o dietro lo spartitraffico.
- Il veicolo che precede o che sorraggiunge dalla corsia opposta è una motocicletta, una bicicletta, uno scooter o un altro veicolo di piccole dimensioni.

Il sistema degli abbaglianti automatici mantiene i fari anabbaglianti quando:

- I tergcristalli funzionano ad alta velocità.
- La telecamera ha rilevato una nebbia fitta.

■ Commutazione manuale tra abbaglianti e anabbaglianti

Se si desidera passare manualmente dai fari abbaglianti a quelli anabbaglianti, effettuare una delle procedure riportate di seguito. In questo modo, la spia degli abbaglianti automatici si spegne e gli abbaglianti automatici verranno disattivati.

Con la leva:

Tirare la leva verso di sé per far lampeggiare gli abbaglianti, quindi rilasciarla.

- Per riattivare la funzione Adaptive driving beam, effettuare una delle procedure riportate di seguito e la spia abbaglianti automatici si accende.
- Tirare la leva verso di sé e rilasciarla.
- Portare l'interruttore luci in posizione  e poi in posizione **AUTO** quando la leva è nella posizione anabbaglianti.

Con l'interruttore luci:

Portare l'interruttore luci in posizione .

- Per riattivare la funzione Adaptive driving beam, portare l'interruttore luci in posizione **AUTO** quando la leva è nella posizione anabbaglianti, la spia abbaglianti automatici si accende.

Tergi e lavacrystalli

■ Tergi/lavaparabrezza

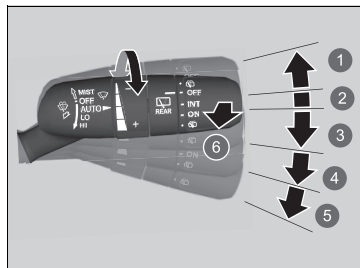

- 1 MIST
- 2 OFF
- 3 AUTO
- 4 LO: velocità di tergiture bassa
- 5 HI: velocità di tergiture alta
- 6 Lavacrystalli

I lava/tergicristalli possono essere azionati se la modalità di alimentazione si trova in posizione ACCENSIONE.

■ MIST

I tergicristalli funzionano ad alta velocità fino a quando non si rilascia la leva.

■ Interruttore tergicristalli (OFF, AUTO, LO, HI)

Portare la leva verso l'alto o verso il basso per modificare le impostazioni del tergicristalli.

■ Lavacrystalli

Tirando la leva verso di sé si aziona la spruzzatura. Quando si rilascia la leva per più di un secondo, la spruzzatura finisce, i tergicristalli eseguono ancora due o tre passate per pulire il parabrezza e poi si fermano.

►► Tergi e lavacrystalli

AVVISO

Quando si sollevano i bracci dei tergicristalli anteriori, spostarli in posizione di manutenzione prima di sollevarli.

☒ Sollevamento dei bracci dei tergicristalli anteriori P. 567

AVVISO

Non utilizzare i tergicristalli se il parabrezza è asciutto. Il parabrezza potrebbe graffiarsi o le spazzole in gomma potrebbero danneggiarsi.

AVVISO

Disinserire i lavacrystalli se non fuoriesce alcun liquido lavavetri. In caso contrario, la pompa potrebbe danneggiarsi.

Il motorino dei tergicristalli potrebbe arrestarsi temporaneamente per impedire il sovraccarico. Il funzionamento dei tergicristalli tornerà normale entro pochi minuti.

AVVISO

In caso di clima rigido, le spazzole potrebbero congelarsi sul parabrezza.

L'azionamento dei tergicristalli in queste condizioni può causarne il danneggiamento. Utilizzare lo sbrinatori per riscaldare il parabrezza, quindi attivare i tergicristalli.

Intermittenza automatica dei tergicristalli

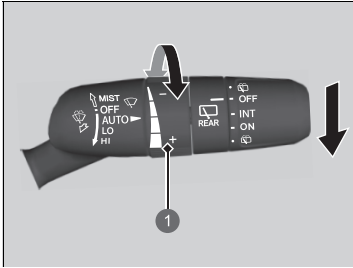

- 1 Anello di regolazione
 -: Bassa sensibilità
 +: Alta sensibilità

Quando si spinge la leva verso il basso su **AUTO**, i tergicristalli eseguono una passata e si spostano nella modalità automatica.

I tergicristalli funzionano ad intermittenza, a bassa velocità, o a velocità elevata in risposta alla quantità di pioggia rilevata dall'apposito sensore.

Regolazione della sensibilità su AUTO

Quando la funzione tergicristalli è impostata su **AUTO**, è possibile regolare la sensibilità del sensore pioggia (usando la ghiera di regolazione), in modo che il tergicristalli funzioni secondo le proprie preferenze.

Tergi e lavacrystalli

Se i tergicristalli cessano di funzionare a causa di eventuali ostacoli quali l'accumulo di neve, parcheggiare il veicolo in un luogo sicuro.

Portare l'interruttore tergicristalli su **OFF** e impostare la modalità di alimentazione su ACCESSORI o VEICOLO SPENTO, quindi rimuovere l'ostacolo.

Intermittenza automatica dei tergicristalli

Il sensore pioggia si trova nella posizione indicata nella figura che segue.

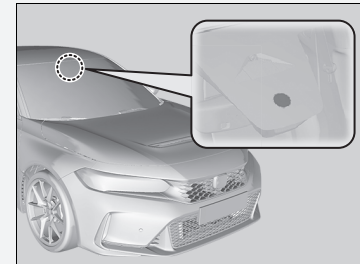

AVVISO

AUTO deve essere sempre su **OFF**, prima delle situazioni seguenti, per evitare danni gravi al sistema tergicristalli:

- Pulizia del parabrezza
- Spostamenti all'interno di un autolavaggio
- Nessuna presenza di pioggia

■ Tergi/lavalunotto*

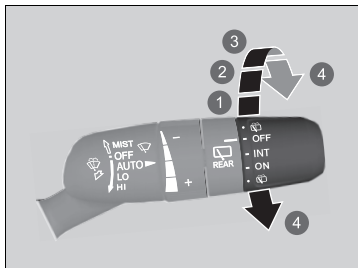

Il lava/tergilunotto può essere azionato se la modalità di alimentazione su ACCENSIONE.

■ Interruttore tergicristalli (OFF, INT, ON)

Modificare l'impostazione dell'interruttore tergicristalli in base all'intensità della pioggia.

■ Lavacristalli (☹)

Spruzza mentre si ruota l'interruttore in questa posizione.

Mantenerlo in questa posizione per attivare il tergilunotto e spruzzare il lavacristalli. Una volta rilasciato, lo spray del lavacristalli si arresta e il tergilunotto tornerà alla sua impostazione selezionata dopo alcune passate.

- 1 OFF
- 2 INT (Intermittente)
- 3 ON (Tergitura continua)
- 4 Lavacristalli

■ Funzionamento in retromarcia

Quando si porta la trasmissione su **R** con i tergicristalli attivati, il tergilunotto si attiva automaticamente come riportato di seguito anche se l'interruttore è posizionato su Off.

Funzionamento del tergicristalli	Funzionamento tergilunotto
Intermittente	Intermittente
Velocità di tergitura bassa	Continuo
Velocità di tergitura alta	

Comando luminosità

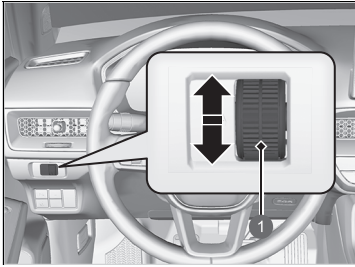

1 Manopola di comando

La luminosità del quadro strumenti viene regolata automaticamente a seconda della luminosità esterna.

- La luminosità diminuisce in presenza di una luce ambiente ridotta.
- La luminosità aumenta in presenza di una luce ambiente intensa.

■ Regolazione manuale della luminosità

È possibile utilizzare la manopola di comando per regolare la luminosità del quadro strumenti. Per aumentare la luminosità: Ruotare la manopola verso l'alto.

Per ridurre la luminosità: Ruotare la manopola verso il basso.

- È possibile modificare l'impostazione anche quando l'illuminazione esterna è intensa, ma la luminosità del quadro strumenti non cambierà.

■ Indicatore del livello di luminosità

Il livello di luminosità viene indicato nel display durante la regolazione.



☒ Comando luminosità

Alcuni secondi dopo aver regolato la luminosità, riappare la schermata precedente.

Pulsante lunotto termico/specchietto retrovisore riscaldato*

Premere il pulsante del lunotto termico e degli specchietti retrovisori riscaldati* per disappannare il lunotto e gli specchietti retrovisori con la modalità di alimentazione su ACCENSIONE.

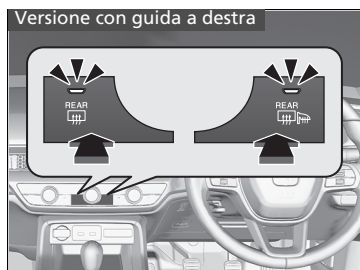
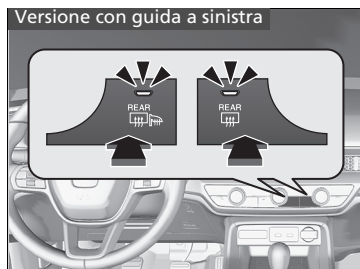

Il lunotto termico e gli specchietti retrovisori riscaldati* si disattivano automaticamente dopo 10-30 minuti a seconda della temperatura esterna.

Tuttavia, se la temperatura esterna è pari o inferiore a 0°C, non si spengono automaticamente.

►► Pulsante lunotto termico/specchietto retrovisore riscaldato*

Questo sistema consuma molta alimentazione; pertanto, spegnerlo dopo il disappannamento del lunotto. Inoltre, non utilizzare il sistema per un lungo periodo con il motore a regime minimo. Ciò potrebbe scaricare la batteria rendendo difficile l'avviamento del motore.

Modelli con specchietto retrovisore riscaldato

Quando la modalità di alimentazione è impostata su ACCENSIONE e la temperatura esterna è inferiore a 5°C, lo specchietto retrovisore riscaldato può attivarsi automaticamente per 10 minuti.

Regolazione del volante

L'altezza del volante e la distanza dal corpo possono essere regolate in modo che il conducente sia in grado di afferrare agevolmente il volante mantenendo una posizione di guida appropriata.

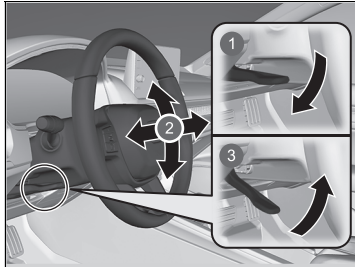

- ❶ Rilascio
- ❷ Regolazione
- ❸ Blocco

1. A veicolo fermo, spingere verso il basso la leva di regolazione del volante.
 - La leva di regolazione del volante è posizionata sotto al piantone dello sterzo.
2. Spostare il volante in alto o in basso e avanti o indietro.
 - Accertarsi di poter vedere le spie e gli indicatori del quadro strumenti.
3. Tirare verso l'alto la leva di regolazione del volante per bloccarlo in posizione.
 - Dopo avere regolato la posizione, accertarsi di avere bloccato saldamente il volante in posizione provando a muoverlo in alto, in basso, avanti e indietro.

Regolazione del volante

⚠ATTENZIONE

La regolazione della posizione del volante durante la guida potrebbe causare la perdita di controllo del veicolo e lesioni gravi in caso di incidente.

Regolare il volante solo con il veicolo fermo.

Specchietto retrovisore interno

Regolare l'angolo dello specchietto retrovisore dalla posizione corretta di guida.

■ Specchietto retrovisore con posizioni per la modalità diurna e notturna*

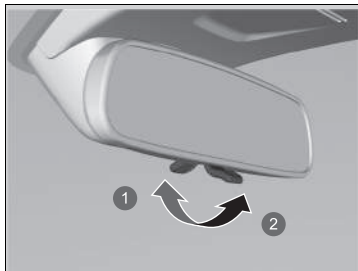

- ① Posizione diurna
- ② Posizione notturna

Spostare leggermente la linguetta per commutare la posizione. La posizione notturna consente di ridurre la luminosità dai fari dei veicoli che seguono, durante la guida nelle ore notturne.

» Specchietti

Mantenere puliti gli specchietti retrovisori interni ed esterni e regolarli in modo da ottenere una visibilità ottimale.

Regolare gli specchietti prima di iniziare a guidare.

➤ **Sedili anteriori** P. 205

■ Specchietto retrovisore fotocromatico *

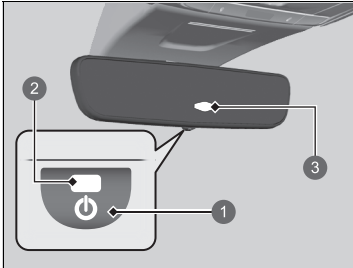

- ❶ Pulsante AUTO
- ❷ Spia AUTO
- ❸ Sensore

In caso di guida notturna, lo specchietto retrovisore fotocromatico consente di ridurre l'abbagliamento causato dai veicoli che seguono. Premere il pulsante AUTO per attivare e disattivare tale funzione. Quando la funzione è attivata, la spia AUTO si accende.

▣ Specchietto retrovisore fotocromatico *

La funzione fotocromatica viene disinserita quando la trasmissione si trova in posizione **[R]**.

* Non disponibile su tutti i modelli

Specchietti retrovisori esterni elettrici

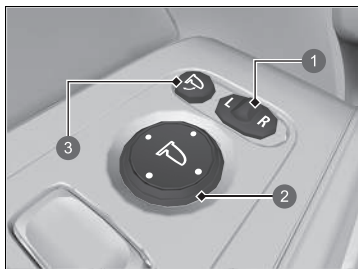

- 1 Interruttore di selezione
- 2 Interruttore di regolazione
- 3 Pulsante di ripiegamento*

È possibile regolare gli specchietti retrovisori se la modalità di alimentazione si trova su ACCENSIONE.

■ Regolazione della posizione degli specchietti retrovisori

Interruttore di selezione L/R: selezionare lo specchietto retrovisore destro o sinistro. Dopo avere regolato lo specchietto, riportare l'interruttore in posizione centrale.

Interruttore di regolazione della posizione specchietti retrovisori: premere l'interruttore verso sinistra, destra, su o giù per spostare lo specchietto retrovisore.

■ Specchietti retrovisori ripiegabili*

Premere il pulsante di ripiegamento per spostare gli specchietti retrovisori verso l'interno e verso l'esterno.

■ Funzione di ripiegamento automatico degli specchietti retrovisori*

■ Ripiegamento degli specchietti retrovisori verso l'interno

Premere il pulsante di bloccaggio sul telecomando oppure toccare il sensore di blocco portiera sulla portiera anteriore.

- Gli specchietti cominciano a ripiegarsi automaticamente.

■ Ripiegamento degli specchietti retrovisori verso l'esterno

Sbloccare tutte le portiere e il portellone utilizzando il telecomando o il sistema di accesso senza chiavi.

- Gli specchietti cominciano a aprirsi automaticamente.

☒ Funzione di ripiegamento automatico degli specchietti retrovisori*

Non è possibile azionare l'apertura automatica se gli specchietti sono stati ripiegati tramite il pulsante di ripiegamento.

È possibile attivare e disattivare la funzione di ripiegamento automatico degli specchietti retrovisori.

☒ Funzioni personalizzate P. 297

Gli specchietti retrovisori non si ripiegano automaticamente quando si blocca il veicolo dall'interno tramite il perno di bloccaggio o l'interruttore principale blocco portiere.

Sedili anteriori

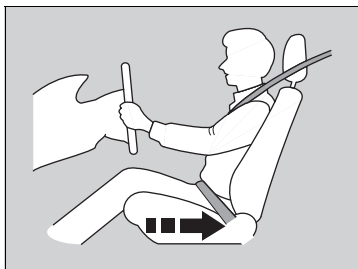

Spostare all'indietro per lasciare uno spazio sufficiente.

Regolare il sedile del conducente in una posizione il più lontano possibile che consenta tuttavia di mantenere il controllo completo del veicolo. Tale posizione deve consentire al conducente di sedersi in posizione eretta, rimanere ben appoggiato al sedile, premere i pedali senza doversi inclinare in avanti e afferrare il volante agevolmente. Il sedile del passeggero anteriore deve essere regolato in modo simile, in una posizione il più lontano possibile dall'airbag anteriore nella plancia.

▣ Sedili

Eseguire sempre le regolazioni del sedile prima di guidare.

▣ Sedili anteriori

⚠ ATTENZIONE

Se il sedile è troppo vicino all'airbag anteriore, vi è il rischio di gravi lesioni o morte in caso di incidente.

Regolare il sedile in una posizione il più lontano possibile dagli airbag anteriori che consenta tuttavia di mantenere il controllo completo del veicolo.

Oltre al sedile, è possibile regolare il volante verso l'alto e il basso e avanti o indietro. Lasciare una distanza di almeno 25 cm tra il centro del volante e il torace.

■ Regolazione della posizione dei sedili

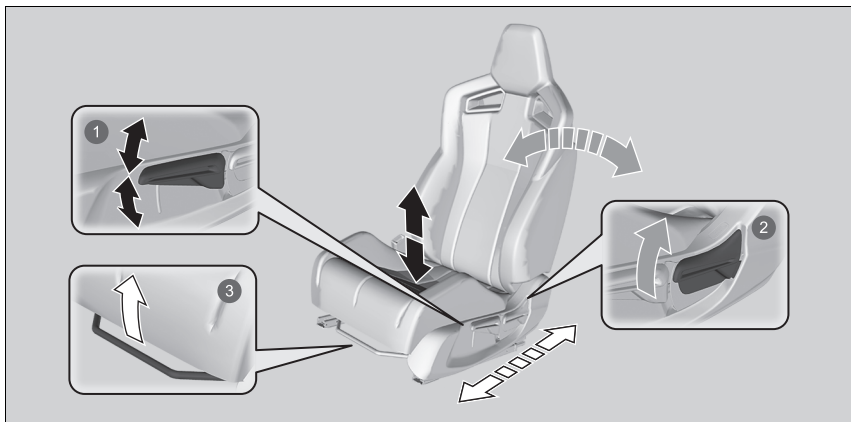

1 Regolazione dell'altezza (solo lato conducente)

Tirare la leva verso l'alto o spingerla verso il basso per sollevare o abbassare il sedile.

2 Regolazione dell'inclinazione schienale

Tirare la leva verso l'alto per modificare l'inclinazione.

3 Regolazione della posizione orizzontale

Tirare verso l'alto la barra per spostare il sedile, quindi rilasciarla.

►► Regolazione della posizione dei sedili

Una volta regolato correttamente il sedile, farlo oscillare avanti e indietro per assicurarsi che sia bloccato in posizione.

Regolazione degli schienali

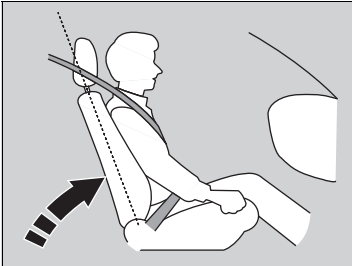

Regolare lo schienale del sedile lato guida in posizione perpendicolare al sedile, assicurandosi che vi sia spazio sufficiente tra il torace e il coperchio dell'airbag al centro del volante.

Anche il passeggero anteriore deve regolare il proprio schienale in posizione confortevole e perpendicolare al sedile.

Se si inclina eccessivamente lo schienale del sedile in modo tale che la parte superiore della cintura non poggi più sul torace dell'occupante, si riduce l'efficacia della protezione della cintura. Aumenta inoltre il rischio di scivolare al di sotto della cintura e quindi di riportare gravi lesioni in caso di incidente. Più lo schienale è inclinato, maggiore è il rischio di lesioni.

Regolazione degli schienali

ATTENZIONE

Un'inclinazione eccessiva dello schienale può causare gravi lesioni o morte in caso di incidente.

Regolare lo schienale in posizione eretta e sedersi bene nel sedile appoggiandosi allo schienale.

Non posizionare cuscini o altri oggetti tra lo schienale e la propria schiena.

In caso contrario, il funzionamento della cintura di sicurezza o dell'airbag potrebbe venire compromesso.

Se non è possibile allontanarsi a sufficienza dal volante senza perdere il controllo dei comandi, informarsi se sul mercato siano disponibili degli adattatori per il sedile.

Sedili posteriori

■ Ripiegamento dei sedili posteriori

Ripiegare separatamente i cuscini del sedile posteriore sinistro e destro per creare spazio per i bagagli.

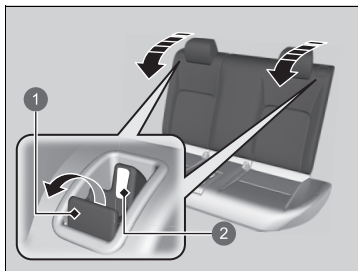

- 1 Leva di sbloccaggio
- 2 Linguetta rossa

Tirare la leva di sbloccaggio e ripiegare lo schienale verso il basso.

►► Ripiegamento dei sedili posteriori

⚠ATTENZIONE

Assicurarsi che gli schienali siano fissati in maniera sicura prima della guida.

Lo schienale posteriore può essere ripiegato per ospitare bagagli più ingombranti nel bagagliaio.

Per bloccare lo schienale dritto, spingerlo all'indietro finché non si blocca, in modo che le linguette rosse nella leva di sbloccaggio si abbassino.

Quando si riporta lo schienale nella posizione originale, premerlo indietro con forza.

Accertarsi che tutti gli oggetti nel bagagliaio o quelli che sporgono sui sedili posteriori siano ben fissati. Oggetti non fissati correttamente potrebbero essere catapultati in avanti in caso di frenate brusche.

I sedili anteriori devono essere sufficientemente avanti in modo che non interferiscano con i sedili posteriori, quando questi vengono ripiegati.

■ Promemoria sedili posteriori

Questa funzione avverte il conducente della possibile presenza di passeggeri o oggetti nei sedili posteriori prima di uscire dal veicolo. Si attiva quando la modalità di alimentazione è su VEICOLO SPENTO se le portiere posteriori sono state aperte poco prima o dopo che la modalità di alimentazione è stata impostata su ACCENSIONE.



Sull'interfaccia informazioni del conducente viene visualizzato un promemoria e viene emesso un segnale acustico quando la modalità di alimentazione è impostata su VEICOLO SPENTO.

▣ Promemoria sedili posteriori

Quando la modalità di alimentazione è impostata su VEICOLO SPENTO, il promemoria si disattiva e la funzione si arresta.

Il promemoria non funziona se la modalità di alimentazione non è stata impostata su ACCENSIONE entro 10 minuti dall'azionamento delle portiere posteriori.

Il sistema non rileva la presenza di passeggeri sui sedili posteriori. Tuttavia, rileva se una portiera posteriore viene aperta e chiusa, il che può indicare la presenza di oggetti sui sedili posteriori.

È possibile disattivare l'impostazione di notifica.

▣ **Funzioni personalizzate** P. 297

Mantenimento della corretta posizione seduta

Dopo che tutti i passeggeri hanno regolato i sedili e hanno indossato la cintura di sicurezza, è molto importante che continuino a rimanere seduti con la schiena dritta, appoggiandosi bene allo schienale e con i piedi sul pianale, finché il veicolo non è parcheggiato in modo sicuro e il motore spento.

Una posizione seduta non corretta può aumentare il rischio di lesioni in caso di incidente. Ad esempio, se un passeggero si siede scomposto, si sdraia, si gira di fianco, si siede troppo avanti, si inclina in avanti o di lato o solleva uno o entrambi i piedi, il rischio di lesioni in caso di incidente aumenta notevolmente.

Inoltre, un passeggero non seduto correttamente sul sedile anteriore può subire lesioni gravi o mortali in caso di incidente, in quanto potrebbe essere catapultato contro i componenti interni del veicolo oppure essere colpito da un airbag anteriore che si attiva.

►► Mantenimento della corretta posizione seduta

ATTENZIONE

Sedere in modo improprio può causare gravi lesioni o morte in caso di incidente.

Rimanere sempre seduti con la schiena dritta, appoggiandosi bene allo schienale e con i piedi sul pianale.

Bracciolo

■ Utilizzo del bracciolo del sedile anteriore

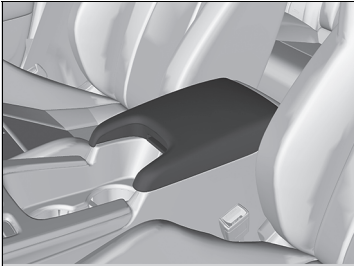

Il coperchio console può essere utilizzato come bracciolo.

Luci interne

■ Interruttore luci interne

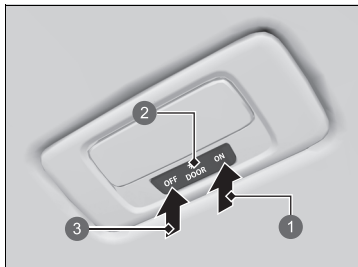

- 1 Accesa
- 2 Posizione portiere attivate
- 3 Spenta

■ ON

Le luci interne si accendono sia con le portiere aperte che chiuse.

■ Portiera attivata

Le luci interne si accendono nei seguenti casi:

- Se una delle portiere viene aperta.
- Se si sblocca la portiera lato guida.
- Quando la modalità di alimentazione è su VEICOLO SPENTO.

■ OFF

Le luci interne rimangono spente sia con le portiere aperte che chiuse.

■ Interruttori luci di lettura

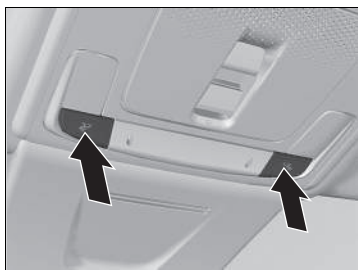

È possibile accendere e spegnere le luci di lettura premendo i pulsanti.

» Interruttore luci interne

Nella posizione portiere attivate, l'intensità delle luci interne si riduce fino al completo spegnimento circa 30 secondi dopo la chiusura delle portiere.

Le luci si spengono dopo circa 30 secondi nelle seguenti condizioni:

- Se si sblocca la portiera lato guida ma non la si apre.
- Quando si imposta la modalità di alimentazione su VEICOLO SPENTO ma non si apre la portiera.

È possibile modificare il tempo di abbassamento della luminosità delle luci interne.

» Funzioni personalizzate P. 297

Le luci interne si spengono immediatamente nelle seguenti condizioni:

- Se si blocca la portiera lato guida.
- Quando si chiude la portiera lato conducente in modalità ACCESSORI.
- Quando si imposta la modalità di alimentazione su ACCENSIONE.

Se si lascia aperta una delle portiere con la modalità di alimentazione su VEICOLO SPENTO, le luci interne si spengono dopo circa 15 minuti.

Per evitare di scaricare la batteria, non lasciare le luci interne accese un periodo di tempo prolungato quando il motore è spento.

Oggetti di stoccaggio

■ Cassetto portaoggetti

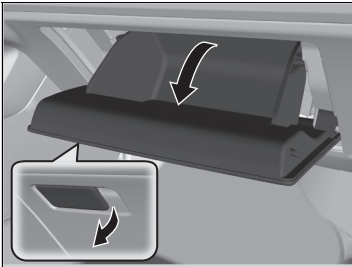

Tirare la maniglia per aprire il cassetto portaoggetti.

☒ Cassetto portaoggetti

⚠ ATTENZIONE

Un cassetto portaoggetti aperto può causare lesioni gravi al passeggero in caso di incidente, anche se il passeggero indossa la cintura di sicurezza.

Mantenere sempre chiuso il cassetto portaoggetti durante la marcia.

■ Vano console centrale

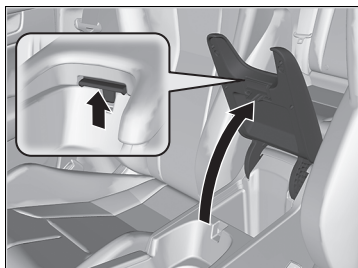

Tirare la maniglia per aprire il vano console centrale.

■ Portabevande

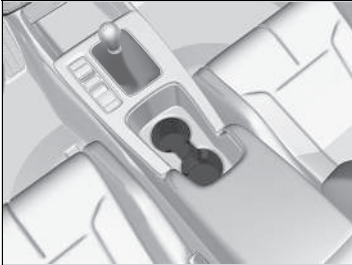

■ Portabevande sedili anteriori

Si trovano nella console tra i sedili anteriori.

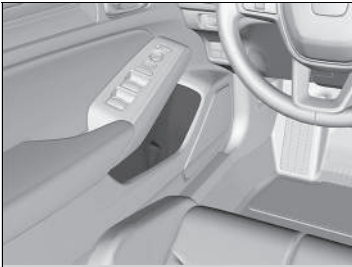

■ Portabevande lato portiera anteriore

Si trovano su entrambe le tasche laterali delle portiere anteriori.

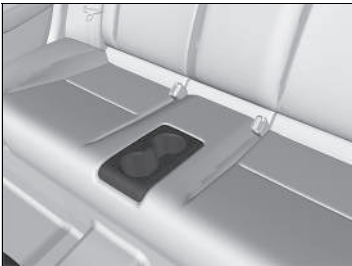

■ Portabevande sedili posteriori

►► Portabevande

AVVISO

Il versamento di liquidi danneggia i rivestimenti, i tappeti e i componenti elettrici nell'abitacolo.

Prestare attenzione quando si usano i portabevande. I liquidi bollenti possono causare ustioni.



■ **Portabevande lato portiera posteriore**

Si trovano su entrambe le tasche laterali delle portiere posteriori.

■ Gancio per abiti

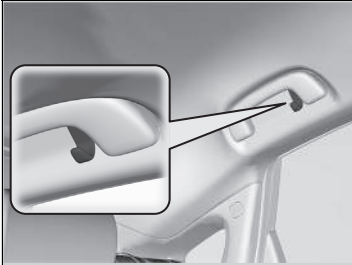

Sulla maniglia posteriore lato conducente è presente un gancio per abiti.

■ Gancio per bagagli

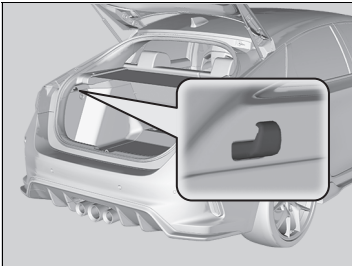

Il gancio per bagagli nell'area del bagagliaio può essere utilizzato per appendervi oggetti leggeri.

⌘ Gancio per abiti

Il gancio per abiti non è progettato per oggetti di grandi dimensioni o pesanti.

⌘ Gancio per bagagli

AVVISO

Sul gancio per bagagli non appendere oggetti di grandi dimensioni o di peso superiore a 3 kg. Altrimenti, i ganci potrebbero danneggiarsi.

■ Punti di ancoraggio*

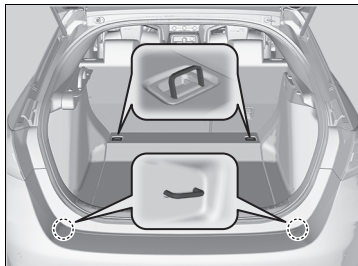

I punti di ancoraggio sul pianale del bagagliaio possono essere utilizzati per installare una rete per il fissaggio degli oggetti.

►► Punti di ancoraggio*

Durante la guida, non consentire ad alcun occupante del veicolo di accedere agli oggetti presenti nel bagagliaio. Oggetti non fissati correttamente potrebbero provocare lesioni in caso di frenate brusche.

■ Copertura bagagliaio *

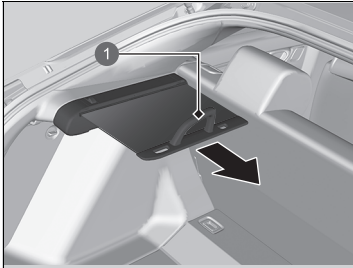

1 Maniglia

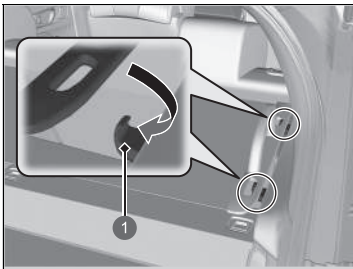

1 Ganci

Per coprire il vano bagagli è possibile utilizzare la copertura bagagliaio.

■ Per estrarre

Tirare la maniglia della copertura verso l'esterno e appendere entrambe le estremità ai ganci.

Per riporla nella sede iniziale, sganciarla dal gancio e accompagnarla delicatamente.

☒ Copertura bagagliaio *

Durante la guida, non cercare di accedere ai bagagli all'interno del bagagliaio. Ciò potrebbe causare lesioni in caso di frenate brusche.

L'altezza di eventuali oggetti impilati nel bagagliaio non deve superare la parte superiore del sedile. Questi oggetti potrebbero ostruire la visuale ed essere proiettati in avanti in caso di frenata improvvisa.

Per evitare danni alla copertura bagagliaio:

- Non posizionare oggetti sulla copertura bagagliaio.
- Non collocare alcun peso sulla copertura bagagliaio.

* Non disponibile su tutti i modelli

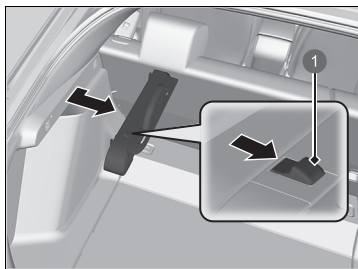

① Leva

■ **Per rimuovere:**

Far scorrere la leva sull'alloggiamento della copertura del bagagliaio e rimuoverla tirandola verso di sé.

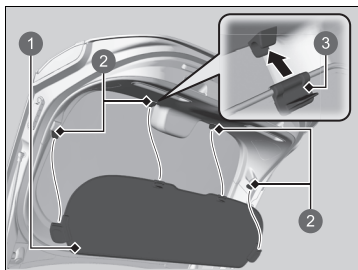

- ① Prolunga
- ② Fermi
- ③ Linguetta

■ **Prolunga della copertura bagagliaio**

La prolunga è fissata alla parte posteriore del portellone tramite quattro fermi. Questa estende l'area di copertura quando si chiude il portellone. Per la rimozione, sganciare la prolunga dal portellone. Quando si reinstalla la prolunga, assicurarsi che le linguette di bloccaggio vengano sul lato vicino.

Altri oggetti di uso generale dell'abitacolo

■ Presa di alimentazione accessori

Le prese di alimentazione accessori possono essere utilizzate quando la modalità di alimentazione si trova su ACCESSORI o su ACCENSIONE.

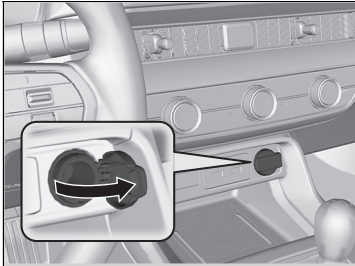

■ Pannello della console

Aprire il coperchio per utilizzarla.

☒ Presa di alimentazione accessori

Non collegare un elemento accendisigari per veicoli. Ciò può causare il surriscaldamento della presa di alimentazione accessori.

La presa di alimentazione accessori è progettata per fornire alimentazione agli accessori da 12 volt CC con potenza pari o inferiore a 180 watt (15 A).

Per evitare lo scaricamento della batteria, utilizzare la presa di alimentazione accessori solo con il motore in funzione.

Quando la presa di alimentazione accessori non è in uso, chiudere il coperchio per impedire a piccoli corpi estranei di entrare nella presa.

■ Caricatore wireless

Per utilizzare il caricabatterie wireless, la modalità di alimentazione deve trovarsi su ACCESSORI oppure ACCENSIONE.

Caricare un dispositivo compatibile con la ricarica wireless Qi posizionandolo sull'area indicata dal contrassegno , come indicato di seguito:

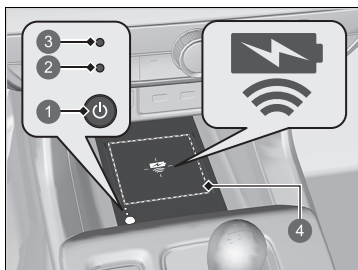

- 1 Pulsante  (alimentazione)
- 2 Spia verde
- 3 Spia ambrata
- 4 Area di ricarica

1. Per attivare e disattivare il sistema, tenere premuto il pulsante  (alimentazione).
 - Quando il sistema è attivato, la spia verde si accende.
2. Posizionare sull'area di ricarica il dispositivo che si desidera caricare.
 - Il sistema avvia automaticamente la ricarica del dispositivo e la spia ambrata si accende.
 - Accertarsi che il dispositivo sia compatibile con il sistema e che sia collocato con il lato di ricarica al centro dell'area di ricarica.
3. Una volta completato il caricamento, la spia verde si accende.
 - In base al dispositivo, la spia ambrata può rimanere accesa.

» Caricatore wireless

⚠ AVVERTENZA

Gli eventuali oggetti metallici che si dovessero trovare tra la base di ricarica e il dispositivo da caricare possono diventare molto caldi e causare ustioni.

- Rimuovere sempre eventuali oggetti estranei dalla base di ricarica prima di effettuare la ricarica del dispositivo.
- Assicurarsi che la superficie sia libera da polvere o altri detriti prima di effettuare la ricarica.
- Non versare liquidi (ad esempio, acqua, bibite, ecc.) sul caricabatterie o sul dispositivo.
- Non utilizzare olio, grasso, alcool, benzina o diluenti per pulire la base di ricarica.
- Durante la ricarica, non coprire il sistema con panni, indumenti o altri oggetti.
- Evitare di spruzzare prodotti spray che potrebbero venire a contatto con la superficie della base di ricarica.

Questo sistema consuma molta potenza. Non utilizzare il sistema per un lungo periodo quando il motore è spento. Ciò potrebbe scaricare la batteria rendendo difficile l'avviamento del motore.

Quando si utilizza il caricabatterie wireless, controllare il manuale dell'utente fornito con il dispositivo compatibile che si desidera ricaricare.

■ **Quando il caricamento non si avvia**

Operare una delle soluzioni nella seguente tabella.

Spia		Causa	Soluzione
Verde e ambra	Lampeggiano contemporaneamente	Sono presenti ostacoli tra l'area di ricarica e il dispositivo.	Rimuovere gli eventuali ostacoli.
		Il dispositivo non si trova all'interno dell'area di ricarica.	Prendere e spostare il dispositivo al centro dell'area di ricarica dove si trova il simbolo  .
		La temperatura del pad del caricatore wireless aumenta.	Sospendere temporaneamente la ricarica del dispositivo. Attendere che la temperatura scenda e tentare di ricaricare di nuovo il dispositivo.
Ambra	Lampeggia	Il caricabatterie wireless è guasto.	Contattare una concessionaria per la riparazione.

☒ **Caricatore wireless**

Il caricatore wireless può supportare fino a 15 W, ma la velocità di ricarica varia in base al dispositivo e ad altre condizioni.

AVVISO

Durante la ricarica, non posizionare supporti di registrazione magnetici o macchine di precisione entro l'area di ricarica. I dati contenuti nelle schede, quali le carte di credito, possono andare perduti a causa dell'effetto magnetico. Anche le funzioni di macchine di precisione, quali gli orologi, possono essere influenzate.

"Qi" e  sono marchi registrati di proprietà del Wireless Power Consortium (WPC).

Nei casi seguenti, la ricarica potrebbe arrestarsi o non avviarsi:

- Il dispositivo è già completamente carico.
- Durante la ricarica, la temperatura del dispositivo è eccessiva.
- Ci si trova in un luogo che emette forti onde elettromagnetiche o interferenze, quali un'emittente TV, una centrale elettrica o una stazione di servizio.
- Il dispositivo è dotato di coperchio, custodia o accessori non compatibili con la ricarica wireless.

Un dispositivo potrebbe non caricarsi se le dimensioni o la forma del relativo lato ricaricabile non sono appropriate per essere usate con l'area di ricarica.

Non tutti i dispositivi sono compatibili con il sistema.

Durante la fase di ricarica, è normale che l'area di ricarica e il dispositivo si riscaldino.

►► Caricatore wireless

La ricarica può essere interrotta brevemente quando:

- Vengono chiuse tutte le portiere e il portellone
 - allo scopo di evitare interferenze con il corretto funzionamento del sistema di accesso senza chiavi.
- Viene modificata la posizione del dispositivo.

Non caricare più di un dispositivo alla volta su un'area di ricarica.

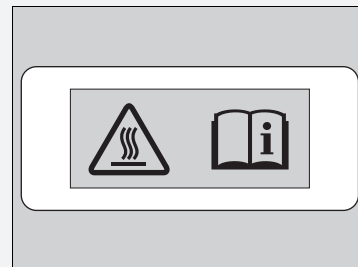

Pericolo di ustioni:

Qualsiasi oggetto metallico che si trova tra la base e il dispositivo può surriscaldarsi.

Se il dispositivo diventa troppo caldo e si attiva la funzione di protezione della batteria, potrebbe caricarsi molto lentamente o non caricarsi affatto.

La temperatura alla quale si attiva la funzione di protezione della batteria dipende dal dispositivo.

Utilizzo del riscaldamento automatico





Il sistema di riscaldamento automatico mantiene la temperatura dell'abitacolo selezionata. Inoltre, il sistema seleziona la corretta miscela di aria riscaldata o esterna che consente di aumentare o ridurre la temperatura dell'abitacolo in base alle preferenze.

Utilizzare il sistema con il motore in funzione.

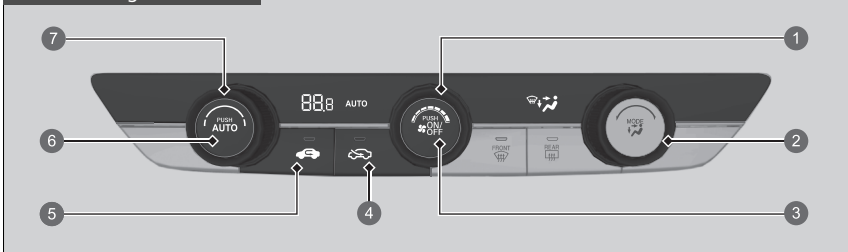
1. Premere il pulsante **AUTO**.
2. Regolare la temperatura dell'abitacolo utilizzando la ghiera controllo temperatura.
3. Premere il pulsante  (ON/OFF) per annullare.

Versione con guida a sinistra



- 1 Manopola di comando della ventola
- 2 Manopola di comando MODE
 -  Bocchette sulla plancia
 -  Bocchette a pavimento e sulla plancia
 -  Bocchette a pavimento
 -  Bocchette a pavimento e sbrinatori parabrezza
- 3 Pulsante **ON/OFF**
- 4 Pulsante aria esterna
- 5 Pulsante di ricircolo
- 6 Pulsante **AUTO**
- 7 Manopola di controllo della temperatura

Utilizzo del riscaldamento automatico

Se si preme un pulsante durante l'utilizzo del sistema di riscaldamento in modalità AUTO, verrà data priorità alla funzione del pulsante premuto.

La spia **AUTO** si spegne ma le funzioni non correlate al pulsante premuto sono controllate automaticamente.

Durante l'arresto automatico del motore al minimo, il sistema di riscaldamento viene sospeso e rimane attiva solo la ventola.

Se non si desidera sospendere il sistema di riscaldamento, premere il pulsante **OFF** di arresto automatico del motore al minimo per annullare l'arresto del motore al minimo.

Per evitare l'ingresso nell'abitacolo di aria fredda proveniente dall'esterno, la ventola potrebbe non attivarsi immediatamente quando viene premuto il pulsante **AUTO**.

Quando si imposta la temperatura sul limite minimo o massimo, vengono visualizzati rispettivamente **Lo** o **Hi**.

Premendo il pulsante , si accende e si spegne il sistema di riscaldamento. Quando viene acceso, il sistema torna all'ultima selezione effettuata.

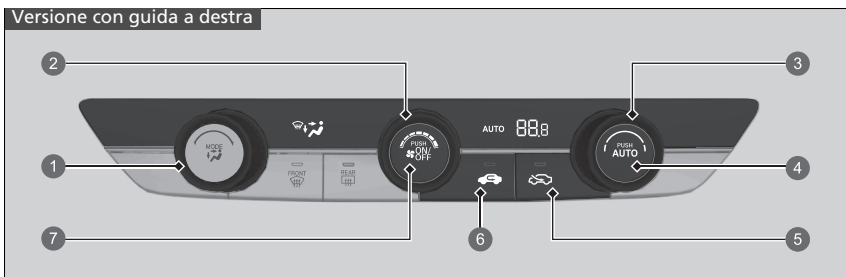

- ❶ Manopola di comando MODE
 - Bocchette sulla plancia
 - Bocchette a pavimento e sulla plancia
 - Bocchette a pavimento
 - Bocchette a pavimento e sbrinatori parabrezza
- ❷ Manopola di comando della ventola
- ❸ Manopola di controllo della temperatura
- ❹ Pulsante **AUTO**
- ❺ Pulsante aria esterna
- ❻ Pulsante di ricircolo
- ❼ Pulsante **ON/OFF**

■ Commutazione fra le modalità di ricircolo e aria esterna

Premere il pulsante  (Ricircolo) o  (Aria esterna) per cambiare modalità in base alle condizioni ambientali.

 Modalità ricircolo (spia accesa): consente il ricircolo dell'aria dall'abitacolo tramite il sistema.

 Modalità aria esterna (spia accesa): viene immessa aria dall'esterno. Nelle situazioni normali, tenere attiva la modalità aria esterna.

■ Sbrinamento del parabrezza e dei finestrini

Versione con guida a sinistra

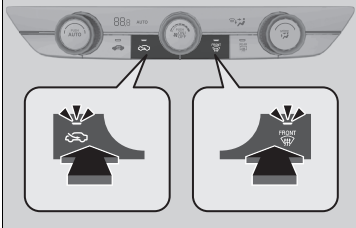

Premendo il pulsante  (Parabrezza termico) il sistema passa automaticamente alla modalità aria esterna.

Premendo di nuovo il pulsante  per spegnere, il sistema torna alle impostazioni precedenti.

Versione con guida a destra

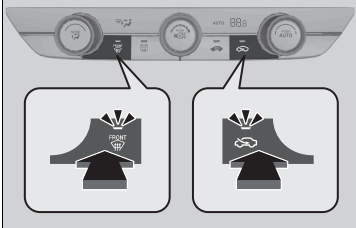

►► Sbrinamento del parabrezza e dei finestrini

Per guidare in condizioni di sicurezza, accertarsi che tutti i finestrini consentano una buona visuale prima di partire.

Non impostare la temperatura vicino al limite massimo o minimo.



Se il parabrezza entra in contatto con l'aria fredda, l'esterno del parabrezza potrebbe appannarsi.

Per attivare il disappannamento durante l'arresto automatico del motore al minimo, riavviare il motore come indicato di seguito.

1. Assicurarsi che la leva del cambio sia in posizione **N**.
2. Premere a fondo il pedale della frizione.
3. Premere il pulsante .

■ Sbrinamento rapido dei finestrini



1. Premere il pulsante 
2. Premere il pulsante 

►► Sbrinamento rapido dei finestrini

Dopo avere sbrinato i finestrini, impostare la modalità aria esterna. Se si mantiene il sistema nella modalità di ricircolo, i finestrini potrebbero appannarsi a causa dell'umidità. Ciò compromette la visibilità.

Sensori del sistema di riscaldamento automatico

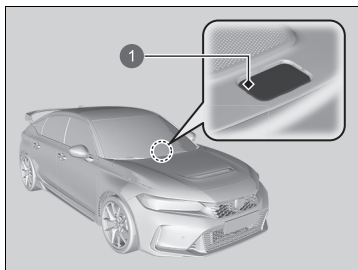

Il sistema di riscaldamento automatico è dotato di sensori. Non coprirli e non versarvi sopra dei liquidi.

1 Sensore

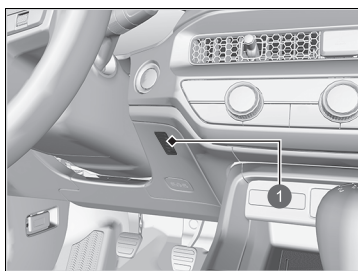

1 Sensore

Utilizzo del sistema di controllo climatizzatore automatico





Il sistema di controllo climatizzatore automatico mantiene la temperatura dell'abitacolo selezionata. Inoltre, il sistema seleziona la corretta miscela di aria riscaldata o raffreddata che consente di aumentare o ridurre il più rapidamente possibile la temperatura dell'abitacolo in base alle preferenze.

Utilizzare il sistema con il motore in funzione.

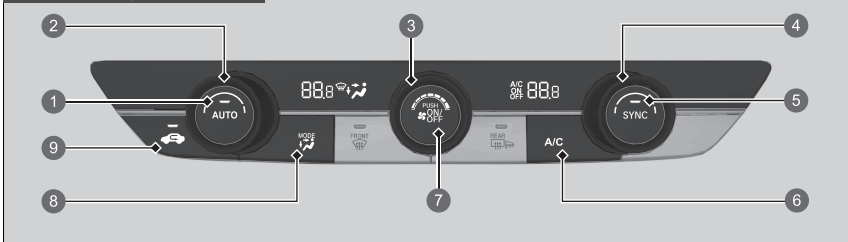
1. Premere il pulsante **AUTO**.
2. Regolare la temperatura dell'abitacolo utilizzando la ghiera di controllo temperatura lato guida o lato passeggero.
3. Premere il pulsante  (ON/OFF) per annullare.

Versione con guida a sinistra



- 1 Pulsante **AUTO**
- 2 Manopola di controllo temperatura lato guida
- 3 Manopola di comando della ventola
- 4 Manopola di controllo temperatura lato passeggero
- 5 Pulsante **SYNC**
- 6 Pulsante **A/C** (aria condizionata)
- 7 Pulsante **ON/OFF**
- 8 Pulsante di comando **MODE**
 -  Bocchette sulla plancia
 -  Bocchette a pavimento e sulla plancia
 -  Bocchette a pavimento
 -  Bocchette a pavimento e sbrinatori parabrezza
- 9 Pulsante di ricircolo

Utilizzo del sistema di controllo climatizzatore automatico

Se si preme un pulsante durante l'utilizzo del sistema di climatizzazione in modalità Auto, verrà data priorità alla funzione del pulsante premuto.

La spia del pulsante AUTO si spegne ma le funzioni non correlate al pulsante premuto sono controllate automaticamente.

Durante l'arresto automatico del motore al minimo, il climatizzatore viene sospeso e rimane attiva solo la ventola. Se non si desidera sospendere il climatizzatore, premere il pulsante **OFF** di arresto automatico del motore al minimo per annullare l'arresto del motore al minimo.

Per evitare l'ingresso nell'abitacolo di aria fredda proveniente dall'esterno, la ventola potrebbe non attivarsi immediatamente quando viene premuto il pulsante **AUTO**.

Se l'abitacolo è molto caldo, è possibile raffreddarlo più rapidamente aprendo parzialmente i finestrini, impostando il sistema in modalità automatica e la temperatura al minimo. Passare dalla modalità aria esterna alla modalità ricircolo fino a ridurre la temperatura.

Quando si imposta la temperatura sul limite minimo o massimo, vengono visualizzati **Lo** o **Hi**.

Premendo il pulsante  si accende e si spegne il sistema di climatizzazione. Quando viene acceso, il sistema torna all'ultima selezione effettuata.

* Non disponibile su tutti i modelli

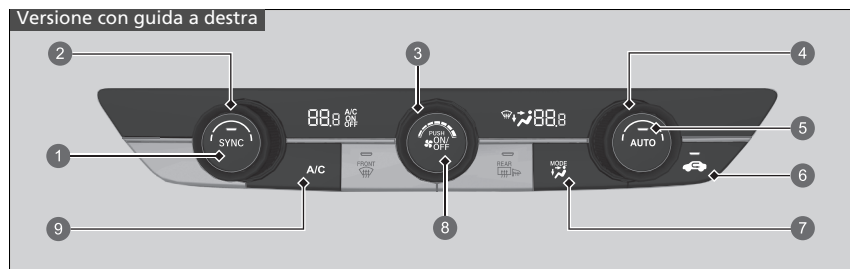

- 1 Pulsante **SYNC**
- 2 Manopola di controllo temperatura lato passeggero
- 3 Manopola di comando della ventola
- 4 Manopola di controllo temperatura lato guida
- 5 Pulsante **AUTO**
- 6 Pulsante di ricircolo
- 7 Pulsante di comando **MODE**
 - Bocchette sulla plancia
 - Bocchette a pavimento e sulla plancia
 - Bocchette a pavimento
 - Bocchette a pavimento e sbrinatori parabrezza
- 8 Pulsante **ON/OFF**
- 9 Pulsante **A/C** (aria condizionata)

■ Commutazione fra le modalità di ricircolo e aria esterna

Premere il pulsante  (ricircolo) e cambiare modalità in base alle condizioni ambientali. Modalità ricircolo (spia accesa): consente il ricircolo dell'aria dall'abitacolo tramite il sistema. Modalità aria esterna (spia spenta): viene immessa aria dall'esterno. Nelle situazioni normali, tenere attiva la modalità aria esterna.

■ Sbrinamento del parabrezza e dei finestrini



Premendo il pulsante  (sbrinatori parabrezza) si accende l'impianto di condizionamento aria e il sistema passa automaticamente alla modalità aria esterna.

Premendo di nuovo il pulsante  per spegnere, il sistema torna alle impostazioni precedenti.



►► Sbrinamento del parabrezza e dei finestrini

Per guidare in condizioni di sicurezza, accertarsi che tutti i finestrini consentano una buona visuale prima di partire.

Non impostare la temperatura vicino al limite massimo o minimo.



Se il parabrezza entra in contatto con l'aria fredda, l'esterno del parabrezza potrebbe appannarsi.

Per attivare il disappannamento durante l'arresto automatico del motore al minimo, riavviare il motore come indicato di seguito.

1. Assicurarsi che la leva del cambio sia in posizione **N**.
2. Premere a fondo il pedale della frizione.
3. Premere il pulsante .

■ Sbrinamento rapido dei finestrini



1. Premere il pulsante 
2. Premere il pulsante 

►► Sbrinamento rapido dei finestrini

Dopo avere sbrinato i finestrini, impostare la modalità aria esterna. Se si mantiene il sistema nella modalità di ricircolo, i finestrini potrebbero appannarsi a causa dell'umidità. Ciò compromette la visibilità.

■ Modalità di sincronizzazione

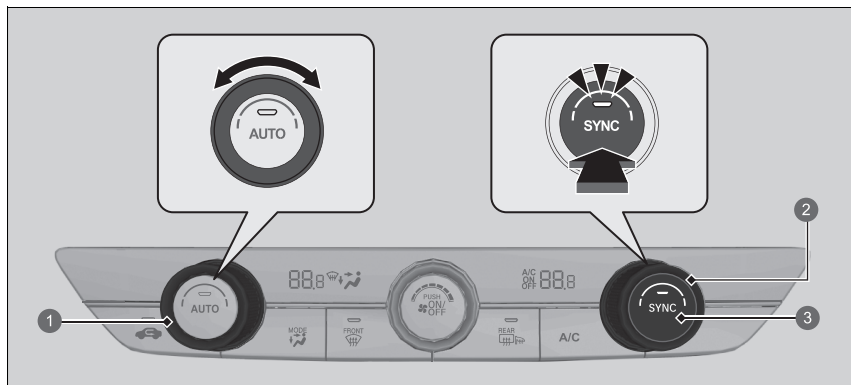

- 1 Manopola di controllo temperatura lato guida
- 2 Manopola di controllo temperatura lato passeggero
- 3 Pulsante **SYNC**

È possibile impostare la temperatura in maniera sincronizzata per il lato guida e il lato passeggero nella modalità sincronizzazione.

1. Premere il pulsante **SYNC**.
 - Il sistema passa alla modalità sincronizzazione.
2. Regolare la temperatura utilizzando la ghiera di controllo temperatura lato guida.

Premere il pulsante **SYNC** o modificare l'impostazione della temperatura lato passeggero per tornare alla modalità due zone.

►► Modalità di sincronizzazione

Se si preme il pulsante **FRONT OFF**, il sistema passa alla modalità sincronizzazione.

Quando il sistema si trova nella modalità due zone, è possibile impostare separatamente la temperatura del lato guida e del lato passeggero.

Sensori del sistema di climatizzazione automatico

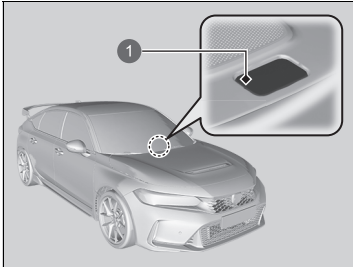

Il sistema di climatizzazione automatico è dotato di sensori. Non coprirli e non versarvi sopra dei liquidi.

1 Sensore

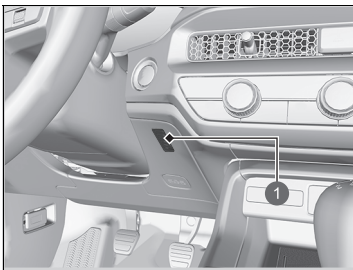

1 Sensore

Funzioni

In questo capitolo sono fornite informazioni sul funzionamento delle funzioni tecnologiche.



Sistema audio	240
Audio con display	242
Messaggi di errore del sistema audio	330
Informazioni generali sul sistema audio	331
Honda LogR	341
Chiamata di emergenza (eCall)	367
Rifornimento consigliato*	372

* Non disponibile su tutti i modelli

Informazioni sul sistema audio

Il sistema audio è dotato di radio FM/AM e servizio DAB (Digital Audio Broadcasting). Inoltre possono essere riprodotti unità flash USB, iPod, iPhone, dispositivi *Bluetooth*® e smartphone.

È possibile azionare il sistema audio tramite i pulsanti e le manopole sul pannello oppure mediante i comandi a distanza sul volante o le icone sull'interfaccia touchscreen.

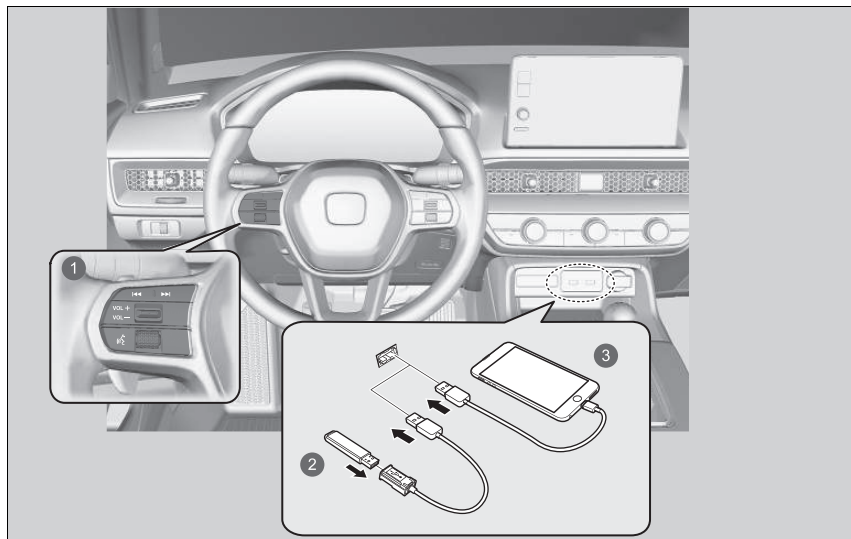

- 1 Comandi a distanza
- 2 Unità flash USB
- 3 iPod

Protezione antifurto del sistema audio

Il sistema audio si disattiva quando l'alimentazione elettrica viene scollegata, ad esempio quando la batteria viene scollegata o si scarica. In determinate condizioni, il sistema potrebbe visualizzare una schermata di inserimento codice. In tal caso, riattivare il sistema audio.

■ Riattivazione del sistema audio

1. Impostare la modalità di alimentazione su ACCENSIONE.
2. Accendere il sistema audio.
3. Tenere premuto la manopola **VOL**  **AUDIO** (Volume/Alimentazione) per più di due secondi.
 - ▶ Il sistema audio viene riattivato quando la centralina di controllo audio stabilisce una connessione con la centralina di comando del veicolo. Se la centralina non riconosce il sistema audio, è necessario recarsi presso la concessionaria per farlo controllare.

Avvio

L'impianto audio con display si avvia automaticamente quando si imposta la modalità di alimentazione su ACCESSORI oppure ACCENSIONE. All'avvio, verrà visualizzata la seguente schermata relativa al caricamento dei dati.

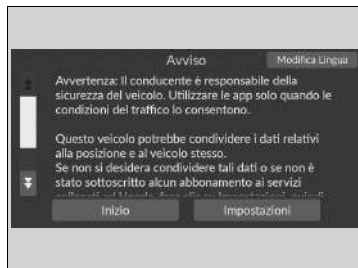

Selezionare **Inizio**.

- ▶ Se non si seleziona **Inizio**, il sistema passa automaticamente alla schermata Home dopo un certo periodo di tempo.
- ▶ Se non vi sono dispositivi registrati, selezionare **Inizio** e verrà visualizzata la schermata di abbinamento *Bluetooth*[®].
- ▶ **Eccetto modelli per la Turchia**

Se si desidera modificare le impostazioni di caricamento dei dati, selezionare **Impostazioni**, quindi selezionare le impostazioni ATTIVO/DISATTIVO sulla schermata **Condivisione dati posizione e veicolo**.

■ Abbinamento di un telefono cellulare (se nessun altro telefono è abbinato al sistema)

1. Assicurarsi che il telefono sia in modalità di ricerca o rintracciabile.
2. Selezionare **Honda HFT** dal telefono.
 - ▶ Se si desidera abbinare un telefono da questo impianto audio con display, selezionare **Ricerca dispositivi**, quindi selezionare il telefono quando viene visualizzato nell'elenco.
 - ▶ Se si seleziona la casella con **Non mostrare nuovamente**, questa schermata non verrà visualizzata.

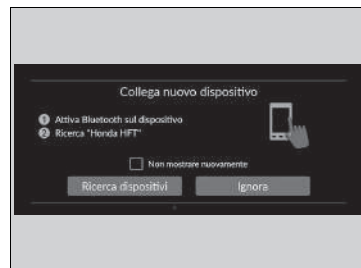

» Avvio

Eccetto modelli per la Turchia

Condivisione dati posizione e veicolo

ON: comunicazione dati disponibile.

OFF: comunicazione dati non disponibile.

Funzionamento di base

■ Funzioni del sistema audio

Per utilizzare le funzioni del sistema audio, la modalità di alimentazione deve trovarsi su ACCESSORI oppure ACCENSIONE.

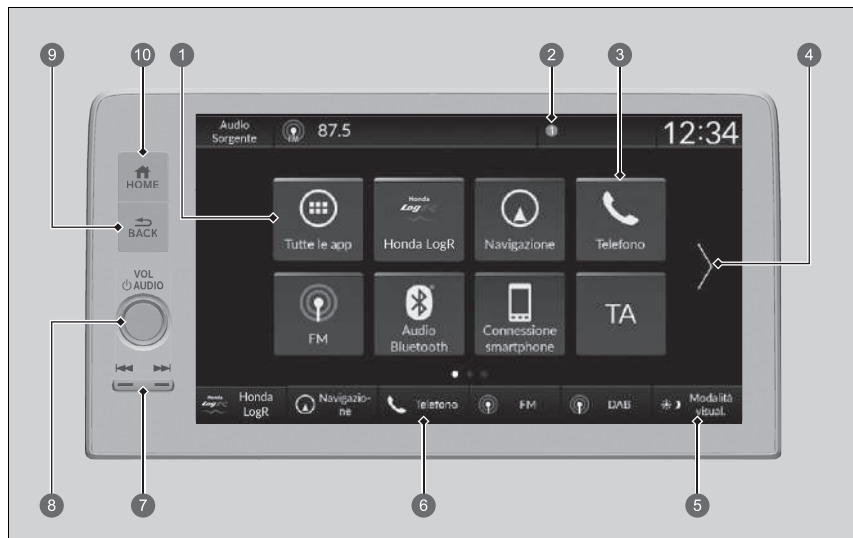

- | | | | |
|---|-----------------------------------|----|--|
| 1 | ☰ Tutte le app | 6 | Icone interruttori di cambio modalità |
| 2 | Icone di stato | 7 | Pulsanti ◀◀ / ▶▶ (Cerca/Salta) |
| 3 | Icone collegamenti app | 8 | Manopola VOL/ AUDIO (Volume/Alimentazione) |
| 4 | Freccia | 9 | Pulsante BACK (Indietro) |
| 5 | Icona ☀/🌙 Modalità visual. | 10 | Pulsante HOME (Home) |

☒ Funzioni del sistema audio

Questa schermata viene mostrata per i modelli con guida a sinistra. Nei modelli con guida a destra, sono simmetricamente opposti al modello con guida a sinistra.

Funzionamento con chiave disinserita





Dopo aver portato la modalità di alimentazione su VEICOLO SPENTO (BLOCCO), è possibile utilizzare il sistema audio fino a 30 minuti dopo ogni ciclo di guida. Tuttavia la possibilità di continuare a utilizzare l'impianto audio dipende dalle condizioni della batteria. L'uso ripetuto di questa funzione può scaricare la batteria.

 **Tutte le app:** consente di visualizzare tutte le applicazioni.



Icone di stato: consentono di visualizzare spie, informazioni sul veicolo, telefoni collegati, ecc. nell'area dell'intestazione.

Icone collegamenti app: consentono di visualizzare le icone dei collegamenti delle app.

Freccia: Consente di visualizzare le pagine successive sulla schermata audio/informazioni.

Icona   Modalità visual.: consente di modificare la luminosità della schermata audio/informazioni. Selezionare  una volta e selezionare  o  per effettuare una regolazione.

Icone interruttori di cambio modalità: consentono di visualizzare le icone per cambiare direttamente modalità.

Pulsanti  /  (Cerca/Salta): premere per cambiare stazione, brano o file.

Manopola VOL/  AUDIO (Volume/Alimentazione): consente di attivare e disattivare il sistema audio e di regolare il volume.

Pulsante  (Indietro): premere per tornare alla schermata precedente.

Pulsante  (Home): premere per passare alla schermata Home.

Porte USB

Sul pannello anteriore

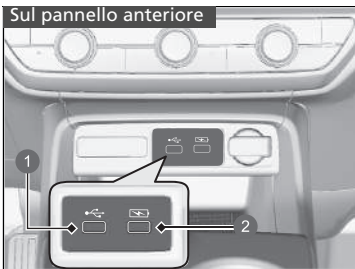

- 1 Riproduzione di file audio e collegamento di telefoni compatibili
- 2 Solo per la ricarica di dispositivi

■ Sul pannello anteriore (📶)

La porta USB (2,5 A) è per la ricarica di dispositivi, riproduzione di file audio e il collegamento di telefoni compatibili con Apple CarPlay o Android Auto.

- ▶ Per evitare potenziali problemi, accertarsi di utilizzare un connettore Lightning certificato MFi Apple per Apple CarPlay, mentre per Android Auto, i cavi USB devono essere certificati USB-IF e conformi allo standard USB 2.0.

■ Sul pannello anteriore (🔌)

Le porte USB (2,5 A) sono destinate solo alla ricarica di dispositivi.

- ▶ Non è possibile riprodurre musica anche se sono stati collegati dei lettori musicali.

Porte USB

- Non lasciare l'iPod o l'unità flash USB nel veicolo. L'esposizione alla luce del sole e alle alte temperature potrebbe danneggiarli.
- Per collegare un'unità flash USB alla porta USB, si consiglia di utilizzare un cavo USB.
- Non collegare l'iPod o l'unità flash USB tramite un hub.
- Non utilizzare dispositivi, quali lettori di schede o unità disco rigido, in quanto il dispositivo o i file potrebbero danneggiarsi.
- Si consiglia di eseguire il backup dei dati prima di utilizzare il dispositivo sul veicolo.
- I messaggi visualizzati possono variare a seconda del modello e della versione software del dispositivo.

Ricarica USB

La porta USB è in grado di fornire fino a 2,5 A di alimentazione. Non eroga 2,5 A a meno che non sia richiesto dal dispositivo. Per i dettagli sull'ampereaggio, leggere il manuale d'uso del dispositivo che deve essere caricato.

In determinate condizioni, un dispositivo collegato alla porta può generare interferenze nella radio che si sta ascoltando.

■ Comandi audio a distanza

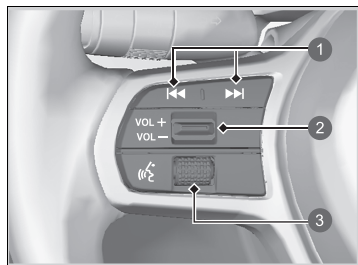

Consentono di agire sul sistema audio durante la guida. Le informazioni vengono visualizzate sull'interfaccia informazioni del conducente.

- 1 Pulsanti / (Cerca/Salta)
- 2 Interruttore **VOL +** / **VOL -** (Volume)
- 3 Manopola di selezione sinistra

Interruttore VOL + / VOL - (Volume)

Premere verso l'alto: per aumentare il volume.

Premere verso il basso: per diminuire il volume.

Manopola di selezione sinistra

- Durante la selezione della modalità audio

Girare verso l'alto o verso il basso per selezionare **Audio** sull'interfaccia informazioni del conducente, quindi premere la manopola di selezione sinistra.

▶▶ Comandi audio a distanza

Alcune modalità vengono visualizzate solo quando viene utilizzato un dispositivo o un supporto appropriato.

A seconda del dispositivo *Bluetooth*® collegato, alcune funzioni potrebbero non essere disponibili.











Ruotare verso l'alto o verso il basso:

Per scorrere le modalità audio, ruotare verso l'alto o verso il basso, quindi premere la manopola di selezione sinistra:

Indietro/Telefono/FM/DAB/AM/USB/Bluetooth/App/Display personalizzato

- ▶ A seconda del dispositivo collegato, le modalità visualizzate possono variare.

Pulsanti /  (Cerca/Salta)

- Durante l'ascolto della radio
 - Premere **: per selezionare la stazione radio successiva preimpostata.
 - Premere **: per selezionare la stazione radio precedente preimpostata.
 - Premere e tenere premuto **: per selezionare la stazione successiva con il segnale più forte.
 - Premere e tenere premuto **: per selezionare la stazione precedente con il segnale più forte.
- Durante l'uso di iPod, unità flash USB, Audio *Bluetooth*[®] o Connessione smartphone
 - ▶ A seconda del dispositivo collegato, le operazioni possono variare.
 - Premere **: per passare al brano successivo.
 - Premere **: per tornare al brano precedente.
- Durante l'uso di un'unità flash USB
 - Premere e tenere premuto **: per passare alla cartella successiva.
 - Premere e tenere premuto **: per tornare alla cartella precedente.
- Durante l'uso di un iPod
 - Premere e tenere premuto **: per passare al brano successivo.
 - Premere e tenere premuto **: per tornare al brano precedente.

Manuale utente di bordo*

È possibile visualizzare i contenuti del manuale utente sull'impianto audio con display.

■ Apertura del manuale utente

1. Selezionare  **Tutte le app**.
2. Selezionare **Manuale utente**.

■ Installazione/aggiornamento del manuale utente

Quando è possibile installare o aggiornare il manuale utente, verrà inviata automaticamente la notifica.

Per aggiornare:

1. Toccare la notifica.
 - Viene visualizzata la schermata della versione.
2. Selezionare le voci da aggiornare.
3. Toccare **Aggiornamento**.

Se si deseleziona una voce nella schermata della versione, non sarà possibile ricevere le relative notifiche.

►► Manuale utente di bordo*

Questa funzione non copre tutte le lingue disponibili per l'impianto audio con display.

La modifica della lingua del sistema audio con display comporta anche la modifica della lingua del manuale utente. Se il manuale utente non è disponibile o non è installato nella lingua prescelta, verrà impostato automaticamente nella lingua inglese.

►► Installazione/aggiornamento del manuale utente

Potrebbero esserci differenze nei contenuti visualizzati a seconda della versione del manuale utente.

Se il manuale utente non è ancora installato, è possibile installarlo tramite Wi-Fi.

 **Collegare il veicolo a un hotspot Wi-Fi**
P. 288

Per lingue diverse da inglese, tedesco, francese, italiano e spagnolo

Se si installa il manuale utente in una nuova lingua, il manuale utente scaricato in precedenza verrà rimosso.

Funzionamento dei comandi vocali

Il veicolo è dotato di un sistema di comando vocale che consente di gestire le funzioni senza mani.

Il sistema di comando vocale utilizza il pulsante  (microfono) sul volante e un microfono posto vicino alle luci di lettura sul soffitto.

Riconoscimento vocale



Come ottenere un riconoscimento vocale ottimale quando si utilizza il sistema di comando vocale:

- Verificare che sia visualizzata la schermata corretta per il comando vocale in uso.
Il sistema riconosce solo determinati comandi.
Comandi vocali disponibili.

Schermata Portale vocale P. 250

- Chiudere i finestrini.
- Regolare le bocchette per la ventilazione della plancia e laterali in modo che l'aria non soffi sul microfono del soffitto.
- Pronunciare le parole chiaramente e con tono naturale senza fare pause tra una parola e l'altra.
- Se possibile, ridurre qualsiasi rumore di fondo. Il sistema può interpretare il comando erroneamente se parla più di una persona contemporaneamente.

Funzionamento dei comandi vocali

Quando si preme il pulsante , viene richiesto cosa si desidera fare. Premere e rilasciare nuovamente il pulsante  per escludere questa richiesta e pronunciare un comando.

Il sistema di comando vocale riconosce le seguenti lingue: inglese, tedesco, francese, spagnolo e italiano.

■ Schermata Portale vocale

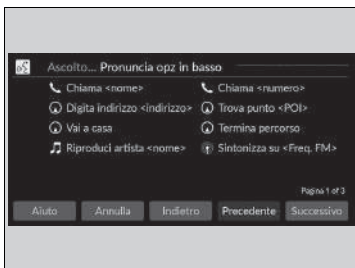

Quando il pulsante  (microfono) è premuto, sulla schermata vengono visualizzati i comandi vocali disponibili.

Per un elenco completo dei comandi, pronunciare "Aiuto" dopo il segnale acustico.

A seconda della modalità selezionata, i comandi visualizzati sono diversi sulla schermata del portale vocale. I comandi riconosciuti sono i medesimi indipendentemente dalla schermata selezionata.

Modalità normale: viene visualizzato un elenco di comandi di esempio per completare rapidamente la funzione desiderata.

Modalità di assistenza: viene visualizzato un elenco di comandi di base per guidare l'utente passo dopo passo nel menu vocale.

È possibile modificare la modalità sulla schermata **Impostazioni generali**.

🗨️ **Comando vocale** P. 303

Nelle varie schermate il sistema riconosce solo i comandi riportati nelle pagine seguenti.

I comandi vocali in forma libera non sono riconosciuti.

■ Comandi generali

Quando viene visualizzata la schermata del portale vocale, è possibile passare alla schermata superiore di ciascuna funzione utilizzando i comandi globali.

- Ricerca musicale
- AM
- FM
- Navigazione
- Telefono

■ Comandi telefonici

Questa funzione può essere utilizzata solo quando il telefono è collegato. Quando il sistema riconosce il comando Telefono, la schermata passa alla visualizzazione dedicata al riconoscimento vocale del telefono.

■ Comandi telefonici

- Chiama <nome>
- Chiama <numero>

Il sistema riconosce un solo nome del contatto nella rubrica memorizzata del telefono. Se nome e cognome vengano registrati nel campo nome, il sistema è in grado di riconoscere il nome e cognome come un unico nome del contatto.

I comandi telefonici non sono disponibili se si utilizza Apple CarPlay.

■ Comandi audio

Quando il sistema riconosce il comando Audio, la schermata passa alla visualizzazione dedicata al riconoscimento vocale dell'audio.

■ Comandi FM

- Sintonizza su <Freq. FM>

■ Comandi AM

- Sintonizza su <Freq. AM>

■ Comandi iPod

- *Elenca album <nome>*
- *Elenca artista <nome>*
- *Elenca genere <nome>*
- *Elenca playlist <nome>*
- *Riproduci <artista> <album>*
- *Riproduci*
- *Riproduci album <nome>*
- *Riproduci artista <nome>*
- *Riproduci genere <nome>*
- *Riproduci musica <text:media_combo>*
- *Riproduci playlist <nome>*
- *Riproduci brano <nome>*

■ Comandi USB

- *Elenca album <nome>*
- *Elenca artista <nome>*
- *Elenca playlist <nome>*
- *Riproduci <artista> <album>*
- *Riproduci*
- *Riproduci album <nome>*
- *Riproduci artista <nome>*
- *Riproduci musica <text:media_combo>*
- *Riproduci playlist <nome>*
- *Riproduci brano <nome>*

■ Comandi di navigazione *

Viene visualizzata la schermata di navigazione.

■ Consultare il manuale del sistema di navigazione**■ Comandi standard**

- *Guida vocale*
- *Annulla*
- *Indietro*

La Guida vocale fornisce informazioni vocali per la Guida sulla schermata corrente.

■ Comandi elenco

- *Precedente*
- *Successivo*
- *Sì*
- *No*

* Non disponibile su tutti i modelli

Schermata Audio/Informazioni

Visualizza lo stato dell'audio e l'orologio. Da questo schermata, è possibile passare a diverse opzioni di configurazione.



▶▶ Schermata Audio/Informazioni

Funzionamento del touchscreen

- Utilizzare semplici gesti - inclusi sfioramento e scorrimento - per attivare alcune funzioni audio.
- Alcune voci potrebbero essere disabilitate durante la guida per ridurre il rischio di distrazione.
- È possibile selezionarle quando il veicolo è fermo o mediante i comandi vocali.
- L'uso di guanti potrebbe limitare o impedire la risposta del touchscreen.

È possibile modificare le impostazioni di sensibilità del touchscreen.

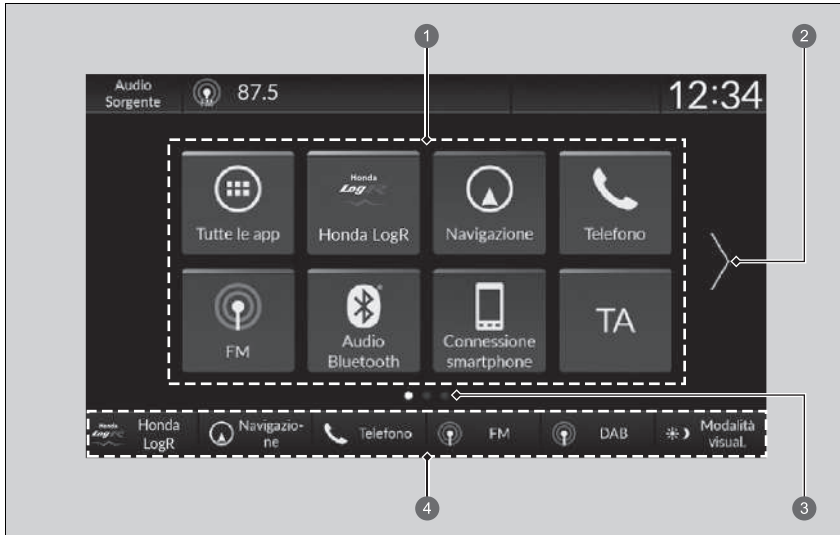

▶▶ **Funzioni personalizzate** P. 297

■ Funzione di collegamento app



- ① Icone collegamenti app
- ② Freccia
- ③ Indicatore di pagina
- ④ Interruttori di cambio modalità

■ Per passare alla schermata successiva

Selezionando  oppure  o scorrendo la schermata verso sinistra o verso destra, si passa alla schermata successiva.

▶▶ Funzione di collegamento app

La schermata home può estendersi fino a 6 pagine.

Premere il pulsante  per tornare indietro direttamente alla prima pagina della schermata home da qualsiasi pagina.

■ Come aggiungere icone di app nella schermata home

È possibile aggiungere icone di app nella schermata home.

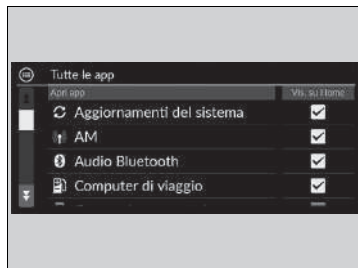

1. Premere il pulsante .
2. Selezionare  **Tutte le app**.
3. Selezionare la casella sulle app desiderate.

» Come aggiungere icone di app nella schermata home

Le app preinstallate potrebbero non avviarsi correttamente. In tal caso, è necessario riavviare il sistema. Impostare la modalità di alimentazione su VEICOLO SPENTO, quindi impostare la modalità di alimentazione su ACCENSIONE. Quindi, avviare nuovamente un'app. Se non è ancora possibile avviare le app, è necessario ripristinare il sistema.

» Ripristino di tutte le impostazioni predefinite P. 311

Se si esegue **Ripristina**, tale operazione potrebbe ripristinare tutte le impostazioni di fabbrica.

» Ripristino di tutte le impostazioni predefinite P. 311

Nel caso in cui tali app non si avviino correttamente neanche dopo aver eseguito **Ripristina**, rivolgersi a una concessionaria.

■ Per spostare le icone nella schermata home

È possibile cambiare posizione sulla schermata home.



1. Premere il pulsante .
2. Tenere selezionata un'icona.
 - ▶ La schermata passa alla schermata di personalizzazione.
3. Trascinare l'icona nel punto desiderato.
4. Selezionare **Fatto**.
 - ▶ Lo schermo torna alla schermata home.

▶▶ Per spostare le icone nella schermata home

Selezionare **Sugger.** per visualizzare i suggerimenti. Per nasconderli, selezionare nuovamente l'opzione.

■ Come rimuovere le icone nella schermata home

È possibile cancellare le icone della schermata home.



1. Premere il pulsante **HOME**.
2. Tenere selezionata un'icona.
 - ▶ La schermata passa alla schermata di personalizzazione.
3. Trascinare l'icona da rimuovere sull'area dell'intestazione.
 - ▶ L'icona viene rimossa dalla schermata home.
4. Selezionare **Fatto**.
 - ▶ Lo schermo torna alla schermata home.

» Come rimuovere le icone nella schermata home

Le app non verranno cancellate eliminando semplicemente l'icona dalla schermata home.

Selezionare **Sugger.** per visualizzare i suggerimenti. Per nasconderli, selezionare nuovamente l'opzione.

■ Come aggiungere icone nella schermata home

È possibile memorizzare fino a sei icone sulla parte inferiore della schermata home.



1 Interruttori di cambio modalità

1. Premere il pulsante .
2. Tenere selezionata un'icona.
 - ▶ La schermata passa alla schermata di personalizzazione.
3. Trascinare l'icona da memorizzare sulla parte inferiore della schermata home.
 - ▶ L'icona viene memorizzata sull'area degli interruttori di cambio modalità.
4. Selezionare **Fatto**.
 - ▶ Lo schermo torna alla schermata home.

☒ Come aggiungere icone nella schermata home

Selezionare **Sugger.** per visualizzare i suggerimenti. Per nasconderli, selezionare nuovamente l'opzione.

■ Area di stato

Consente di visualizzare spie, informazioni sul veicolo, telefoni collegati, ecc. nell'area dell'intestazione. È possibile confermare le informazioni dettagliate selezionando queste icone.



1. Selezionare l'icona di stato del sistema.
 - ▶ Viene visualizzata l'area di stato.
2. Selezionare una voce per vederne i dettagli.
3. Premere il pulsante  o selezionare l'icona di stato del sistema per chiudere l'area.

1 Icona di stato del sistema

■ Selezionare una Sorgente audio

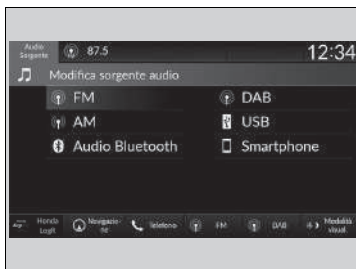

Selezionare **Audio Sorgente** sull'area dell'intestazione, quindi selezionare un'icona sull'elenco sorgenti per cambiare sorgente audio.

■ Limitazioni per il funzionamento manuale

Alcune funzioni manuali sono disabilitate o non operative durante il movimento del veicolo.
Non è possibile selezionare un'opzione disabilitata fino all'arresto del veicolo.

Impostazione orologio

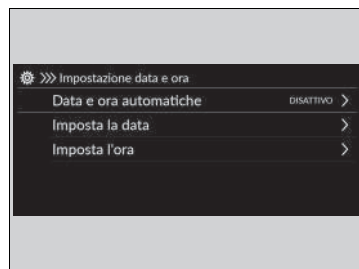

■ Regolazione dell'orologio

È possibile regolare l'ora manualmente e impostare lo sfondo dell'orologio nella schermata audio/informazioni.





1. Premere il pulsante .
2. Selezionare **Impostazioni generali**.
3. Selezionare **Sistema**.
4. Selezionare **Data e ora**.
5. Selezionare **Impostazione data e ora**.
6. Selezionare **Data e ora automatiche**, quindi selezionare **DISATTIVO**.

Per regolare la data:

7. Selezionare **Imposta la data**.
8. Seleziona /.
9. Selezionare **Salva** per impostare la data.

Per regolare l'ora:



7. Selezionare **Imposta l'ora**.
8. Seleziona /.
9. Selezionare **Salva** per impostare l'ora.

▶▶ Regolazione dell'orologio

L'orologio viene aggiornato automaticamente attraverso il sistema audio.

È anche possibile regolare l'orologio toccando l'orologio visualizzato sull'area dell'installazione della schermata audio/informazioni, **Orologio** visualizzato sulla schermata home o

Tutte le app.

1. Toccare l'orologio sulla schermata. Viene visualizzata la schermata del quadrante dell'orologio.
2. Selezionare **Impostazioni**.
3. Selezionare **Data e ora**.
4. Selezionare **Impostazione data e ora**.
5. Selezionare **Data e ora automatiche**, quindi selezionare **DISATTIVO**.
6. Selezionare **Imposta la data** o **Imposta l'ora**.
7. Regolare le date, le ore e i minuti selezionando /.
8. Selezionare **Salva** per impostare l'ora.



È possibile personalizzare la visualizzazione dell'orologio.

 **Sistema** P. 298

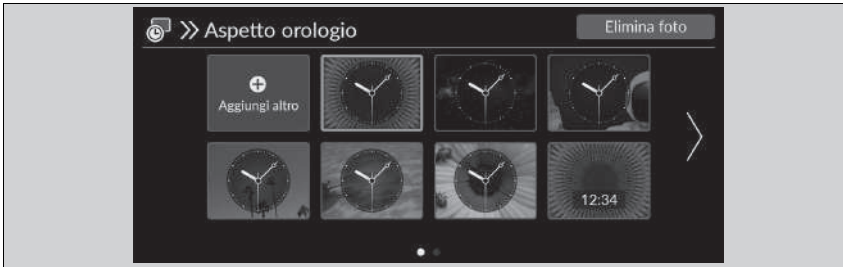
■ Configurazione dello sfondo dell'orologio





■ Importazione dello sfondo dell'orologio

1. Collegare l'unità flash USB alla porta USB.
 - ▶ **Porte USB** P. 245
2. Premere il pulsante .
3. Selezionare **Orologio**.
 - ▶ Se **Orologio** non viene visualizzato sulla schermata home, selezionare  **Tutte le app**.
4. Selezionare **Impostazioni**.
5. Selezionare **Aspetto orologio**.
6. Selezionare **Aggiungi altro**.
 - ▶ Le immagini memorizzate nell'unità flash USB vengono visualizzate nell'elenco.
7. Selezionare l'immagine che si desidera importare.
 - ▶ È possibile selezionare contemporaneamente diverse immagini.
8. Selezionare **OK**.
 - ▶ Vengono visualizzate le immagini selezionate.
9. Selezionare **Trasferimento**.
 - ▶ Viene nuovamente visualizzata la schermata di impostazione dello sfondo dell'orologio.



⌘ Configurazione dello sfondo dell'orologio

- Quando si importano file di sfondo, l'immagine deve essere memorizzata nella directory principale dell'unità flash USB. Non è possibile importare le immagini presenti in una cartella.
- Il nome del file deve essere inferiore a 64 byte.
- È possibile importare file di immagine in formato BMP (bmp) o JPEG (jpg).
- La dimensione massima di ciascun file è inferiore a 10 MB.
- Se l'unità flash USB non ha immagini, viene visualizzato un messaggio.
- È possibile importare fino a 11 immagini.
- La dimensione massima di ciascuna immagine è di 4.096 x 2.304 pixel. Se l'immagine ha dimensioni inferiori a 1.280 x 720 pixel, viene visualizzata al centro dello schermo con l'area circostante in nero.

■ Selezione dello sfondo dell'orologio

1. Premere il pulsante .
2. Selezionare **Orologio**.
 - Se **Orologio** non viene visualizzato sulla schermata home, selezionare  **Tutte le app**.
3. Selezionare **Impostazioni**.
4. Selezionare **Aspetto orologio**.
5. Selezionare l'immagine che si desidera impostare.
 - Sulla schermata viene visualizzata l'anteprima.
6. Selezionare **Salva**.
 - Viene visualizzata la schermata dell'orologio per cui è stato impostato lo sfondo.

■ Eliminazione dello sfondo dell'orologio

1. Premere il pulsante .
2. Selezionare **Orologio**.
 - Se **Orologio** non viene visualizzato sulla schermata home, selezionare  **Tutte le app**.
3. Selezionare **Impostazioni**.
4. Selezionare **Aspetto orologio**.
5. Selezionare **Elimina foto**.
6. Selezionare l'immagine che si desidera eliminare.
 - È possibile selezionare contemporaneamente diverse immagini.
7. Selezionare **OK**.
 - Vengono visualizzate le immagini selezionate.
8. Selezionare **Cancella**.
 - Viene nuovamente visualizzata la schermata di impostazione dello sfondo dell'orologio.

Regolazione dell'audio

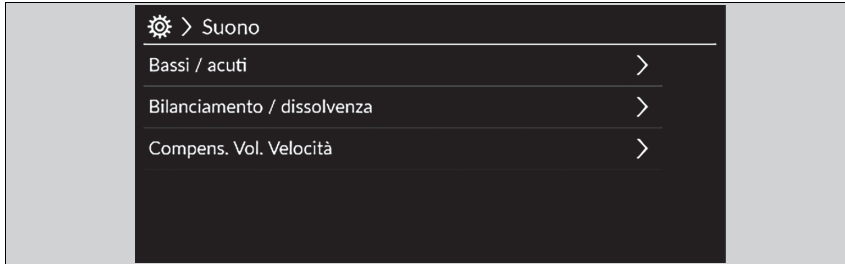

1. Selezionare una sorgente audio.
2. Selezionare **Suono**.
3. Selezionare l'impostazione desiderata.

Selezionare una voce tra le opzioni seguenti:

- **Bassi / acuti**: toni acuti, toni medi, toni bassi
- **Bilanciamento / dissolvenza**: bilanciamento, dissolvenza
- **Compens. Vol. Velocità**: consente di impostare l'entità di aumento del volume

Regolazione dell'audio

Il sistema di compensazione volume velocità (SVC) regola il livello del volume in base alla velocità del veicolo. Quando si accelera, il volume aumenta. Quando si decelera, il volume diminuisce.

È anche possibile regolare il suono con la seguente procedura.

1. Premere il pulsante .
2. Selezionare **Impostazioni generali**.
3. Selezionare **Suono**.

Per azzerare ogni impostazione per **Bassi / acuti**, **Bilanciamento / dissolvenza** e **Compens. Vol. Velocità**, selezionare **Predef.** su ogni schermata di impostazione.



Configurazione display

È possibile impostare la luminosità dello schermo separatamente per le modalità Giorno e Notte.

Modifica manuale della modalità di visualizzazione



Selezionare  (Modalità visual.).

- La barra della luminosità viene visualizzata per alcuni secondi.
- Selezionare  o  per regolare la luminosità.

Configurazione display

È possibile regolare la luminosità dello schermo facendo scorrere o toccando la barra della luminosità.

È anche possibile modificare la luminosità dello schermo attraverso la seguente procedura.

1. Premere il pulsante  HOME.
2. Selezionare **Impostazioni generali**.
3. Selezionare **Display**.
4. Selezionare l'impostazione desiderata.

Per azzerare le impostazioni, selezionare **Predef..**

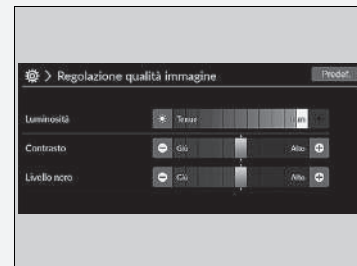



Aggiornamenti del sistema

Il firmware del sistema audio può essere aggiornato con una connessione Wi-Fi o con un dispositivo USB.

■ Aggiornamento

Quando l'aggiornamento del sistema audio è disponibile, sull'area di stato viene visualizzata la notifica. Utilizzare la procedura seguente per aggiornare il sistema.

1. Premere il pulsante .
2. Selezionare **Aggiornamenti del sistema**.
 - ▶ Se **Aggiornamenti del sistema** non viene visualizzato sulla schermata Home, selezionare  **Tutte le app**.
 - ▶ Il sistema verifica la disponibilità di aggiornamenti.
 - ▶ Se l'icona di aggiornamento viene visualizzata sulla schermata Home, selezionare l'icona di stato.
 - ▶  **Area di stato** P. 258
3. Selezionare **Scarica**.
 - ▶ Se è necessario il consenso dell'utente per il download, sullo schermo viene visualizzata una notifica.
4. Selezionare **Installa ora** o **Installa a veicolo spento**.
 - ▶ Se l'aggiornamento viene eseguito correttamente, sullo schermo viene visualizzata una notifica.

»» Aggiornamento

È possibile aggiornare il sistema tramite Wi-Fi, ma non è possibile usare il captive portal che richiede l'accesso o l'accettazione dei termini di utilizzo sul browser.

Il download viene annullato se:

- La connessione Wi-Fi viene interrotta.
- Si disinserisce il sistema di alimentazione quando la batteria da 12 V ha una carica insufficiente.

Il download ricomincia non appena viene ristabilita una connessione Wi-Fi.

Per la protezione della batteria da 12 V, non è possibile selezionare **Installa a veicolo spento** quando la batteria ha una carica insufficiente. Se si desidera installare i dati aggiornati, ricaricare la batteria o selezionare **Installa ora**.

■ Impostazioni degli aggiornamenti del sistema

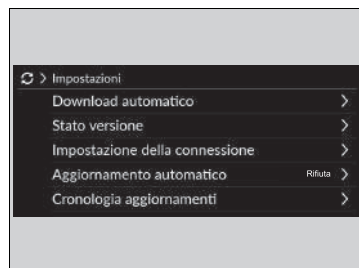



È possibile configurare le seguenti impostazioni.

- **Download automatico**
- **Stato versione**
- **Impostazione della connessione**
- **Aggiornamento automatico**
- **Cronologia aggiornamenti**



■ Impostazioni del download automatico

Utilizzare la procedura seguente per passare all'impostazione del download automatico.

1. Premere il pulsante .
2. Selezionare **Aggiornamenti del sistema**.
 - Se **Aggiornamenti del sistema** non viene visualizzato sulla schermata Home, selezionare  **Tutte le app**.
3. Selezionare **Impostazioni**.
4. Selezionare **Download automatico**.
5. Selezionare il punto di accesso, quindi selezionare **Attivare**.
 - Se non si desidera che il sistema venga aggiornato automaticamente, selezionare **Disattivare**.



■ Visualizzazione dello stato della versione e dell'aggiornamento

Utilizzare la procedura seguente per confermare lo stato della versione e dell'aggiornamento.

1. Premere il pulsante .
2. Selezionare **Aggiornamenti del sistema**.
 - Se **Aggiornamenti del sistema** non viene visualizzato sulla schermata Home, selezionare  **Tutte le app**.
3. Selezionare **Impostazioni**.
4. Selezionare **Stato versione**.



■ Impostazione della connessione

Utilizzare la procedura seguente per effettuare la connessione a Internet tramite una rete Wi-Fi.

1. Premere il pulsante .
2. Selezionare **Aggiornamenti del sistema**.
 - ▶ Se **Aggiornamenti del sistema** non viene visualizzato sulla schermata Home, selezionare  **Tutte le app**.
3. Selezionare **Impostazioni**.
4. Selezionare **Impostazione della connessione**.
5. Selezionare **OK**.
6. Selezionare **Cambia modalità**.
7. Selezionare **Rete**.
 - ▶ Se il Wi-Fi del veicolo è disattivato, selezionare **OFF**.



■ Impostazioni di aggiornamento automatico

Utilizzare la procedura seguente per passare all'impostazione dell'aggiornamento automatico.

1. Premere il pulsante .
2. Selezionare **Aggiornamenti del sistema**.
 - ▶ Se **Aggiornamenti del sistema** non viene visualizzato sulla schermata Home, selezionare  **Tutte le app**.
3. Selezionare **Impostazioni**.
4. Selezionare **Aggiornamento automatico**.
5. Selezionare **Accetta**.
 - ▶ Se non si desidera che il sistema venga aggiornato automaticamente, selezionare **Rifiuta**.



■ Visualizzazione della cronologia degli aggiornamenti

Utilizzare la procedura seguente per confermare la cronologia degli aggiornamenti.



1. Premere il pulsante .
2. Selezionare **Aggiornamenti del sistema**.
 - ▶ Se **Aggiornamenti del sistema** non viene visualizzato sulla schermata Home, selezionare  **Tutte le app**.
3. Selezionare **Impostazioni**.
4. Selezionare **Cronologia aggiornamenti**.

■ Aggiornamento via wireless

■ Impostazione modalità di connessione wireless



1. Premere il pulsante .
2. Selezionare **Aggiornamenti del sistema**.
 - ▶ Se **Aggiornamenti del sistema** non viene visualizzato sulla schermata Home, selezionare  **Tutte le app**.
3. Selezionare **Impostazioni**.
4. Selezionare **Impostazione della connessione**.
5. Selezionare **OK**.
6. Selezionare **Cambia modalità**.
7. Selezionare **Rete**.
 - ▶ Viene nuovamente visualizzato l'elenco delle reti.
8. Selezionare un punto di accesso dall'elenco delle reti.
 - ▶ Se il sistema audio richiede una password, inserire la password.
9. Selezionare **Connetti**.

■ Aggiornamento

1. Premere il pulsante .
2. Selezionare **Aggiornamenti del sistema**.
 - ▶ Se **Aggiornamenti del sistema** non viene visualizzato sulla schermata Home, selezionare  **Tutte le app**.
3. Selezionare **Via wireless**.
4. Selezionare **Scarica**.
 - ▶ Se è necessario il consenso dell'utente per il download, sullo schermo viene visualizzata una notifica.
5. Selezionare **Installa ora** o **Installa a veicolo spento**.
 - ▶ Se l'aggiornamento viene eseguito correttamente, sullo schermo viene visualizzata una notifica.

■ Aggiornamento con dispositivo USB

■ Download dei file di aggiornamento dal server

1. Premere il pulsante .
2. Selezionare **Aggiornamenti del sistema**.
 - ▶ Se **Aggiornamenti del sistema** non viene visualizzato sulla schermata Home, selezionare  **Tutte le app**.
3. Selezionare **Altri metodi**.
4. Selezionare **Tramite USB**.
 - ▶ Viene visualizzato un messaggio di avviso sullo schermo.
5. Collegare un dispositivo USB alla porta USB.
 - ▶ I dati di inventario vengono copiati nel dispositivo USB.
 - 📄 **Porte USB** P. 245
6. Rimuovere il dispositivo USB dalla porta USB.
7. Collegare il dispositivo USB al computer, quindi scaricare i file di aggiornamento.
 - ▶ Seguire il collegamento per scaricare i file di aggiornamento software richiesti. Fare riferimento a <https://usb.honda.com> per le istruzioni.

■ Aggiornamento del sistema audio

1. Premere il pulsante .
2. Selezionare **Aggiornamenti del sistema**.
3. Selezionare **Altri metodi**.
4. Selezionare **Tramite USB**.
 - ▶ Viene visualizzato un messaggio di avviso sullo schermo.
5. Collegare il dispositivo USB con i file di aggiornamento alla porta USB.
 - ▶ Viene visualizzato un messaggio di avviso sullo schermo.
 - 📄 **Porte USB** P. 245
6. Selezionare **Installa ora**.
 - ▶ Se l'aggiornamento viene eseguito correttamente, sullo schermo viene visualizzata una notifica.

📄 Aggiornamento con dispositivo USB

Si consiglia di utilizzare un dispositivo USB con formattazione FAT32 con dimensioni comprese tra 8 GB e 32 GB e almeno 8 GB di spazio libero.

Assicurarsi di aver cancellato tutti i precedenti file di inventario o aggiornamento dall'unità USB prima di avviare il processo di aggiornamento tramite USB.

Riproduzione radio FM/AM

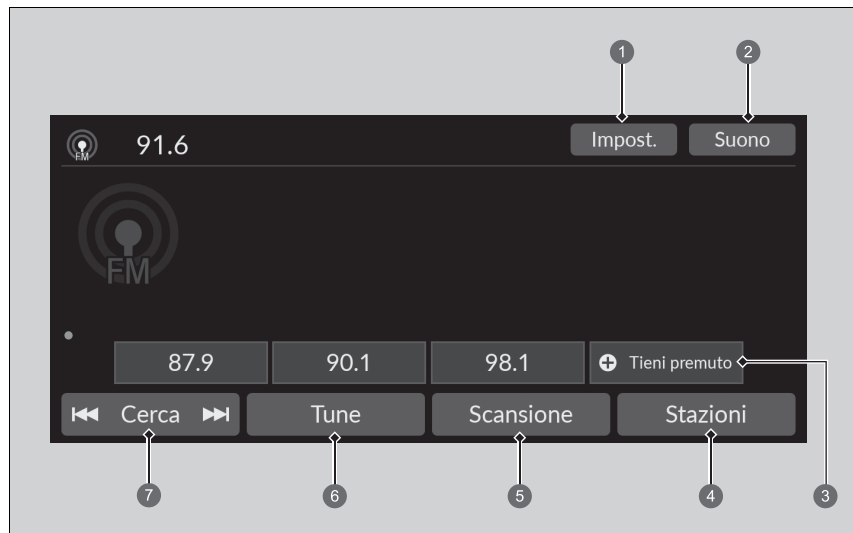

- 1 Impostazioni Icona
- 2 Audio Icona
- 3 Icone delle stazioni memorizzate
- 4 Stazioni Icona

- 5 Scansione Icona
- 6 Tune Icona
- 7 Cerca Icona

■ Memoria di preselezione

Consente di sintonizzare la radiofrequenza per la memoria di preselezione.

Per memorizzare una stazione:

1. Sintonizzarsi sulla stazione selezionata.
2. Mantenere selezionata l'icona di preselezione per memorizzare la stazione.
 - ▶ Selezionando **Tieni premuto** è possibile impostare una nuova stazione preselezionata.

■ Stazioni

Elenca le stazioni con il segnale più forte sulla banda selezionata.

1. Selezionare **Stazioni** per visualizzare un elenco.
2. Selezionare la stazione.

■ Aggiornamento manuale

Consente di aggiornare in qualsiasi momento l'elenco stazioni disponibili.



1. Selezionare **Stazioni** per visualizzare un elenco.
2. Selezionare **Aggiorna**.

■ Scansione

Consente di riprodurre ciascuna delle stazioni con segnale più forte sulla banda selezionata per 10 secondi.

Per iniziare la ricerca, selezionare **Scansione** e, per interromperla, selezionare **Interrompi** o premere il pulsante .

■ Cerca

Consente di selezionare  o  per cercare nella banda selezionata una stazione con segnale più forte.

▶▶ Memoria di preselezione

La spia **ST** viene visualizzata sul display per indicare la ricezione di trasmissioni FM stereo.

Selezione delle modalità audio

Ruotare verso l'alto o verso il basso per selezionare  (audio) sulla manopola di selezione sinistra.

▶▶ **Comandi audio a distanza** P. 246

Nella memoria di preselezione è possibile memorizzare 12 stazioni AM/FM.

■ Audio

Consente di regolare le impostazioni audio.

➤ **Regolazione dell'audio** P. 263

■ Schermata della sintonizzazione manuale della radiofrequenza

Selezionare per inserire direttamente la radiofrequenza tramite la tastiera su schermo.

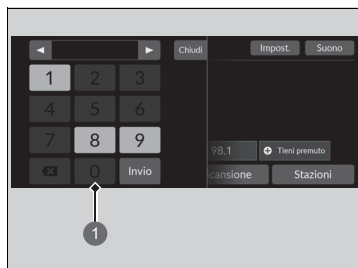

① Tastiera su schermo

1. Selezionare **Tune**.
2. Inserire la radiofrequenza desiderata utilizzando la tastiera su schermo.
3. Selezionare **Invio** per sintonizzare la frequenza.

▶▶ Schermata della sintonizzazione manuale della radiofrequenza

Icone ◀▶:

Selezionare ◀ o ▶ per sintonizzare la radiofrequenza.

■ Radio Data System (RDS)

Fornisce informazioni sui dati di testo correlati alla stazione FM selezionata compatibile per RDS.

■ Individuazione di una stazione RDS da Stazioni

1. Selezionare **Stazioni** per visualizzare un elenco durante l'ascolto di una stazione FM.
2. Selezionare la stazione.

■ Aggiornamento manuale

Consente di aggiornare in qualsiasi momento l'elenco stazioni disponibili.

1. Selezionare **Stazioni** per visualizzare un elenco durante l'ascolto di una stazione FM.
2. Selezionare **Aggiorna**.

■ Annunci sul traffico (TA)

La funzione di standby TA consente al sistema di interrompere qualsiasi modalità per gli annunci sul traffico mentre la funzione è attiva. L'ultima stazione selezionata deve essere una stazione di notiziari sul traffico in grado di utilizzare il sistema RDS.

Per attivare la funzione: selezionare **TA**. Durante la trasmissione degli annunci sul traffico, sulla schermata audio/informazioni viene visualizzata la schermata informazioni. Al termine degli annunci sul traffico, il sistema torna all'ultima modalità selezionata.

- ▶ Se si desidera tornare all'ultima modalità selezionata durante gli annunci sul traffico, selezionare **Stop**.

Per disattivare la funzione: selezionare nuovamente **TA**.

☒ Radio Data System (RDS)

Quando si seleziona una stazione FM in grado di utilizzare il sistema RDS, questo si attiva automaticamente e sul display della frequenza viene visualizzato il nome della stazione. Tuttavia, quando il segnale di quella stazione diventa debole, sul display non viene più visualizzato il nome della stazione ma la frequenza.

☒ Annunci sul traffico (TA)

Sull'area dell'intestazione viene visualizzata la spia **TA** mentre la funzione di standby è attiva.

Se si seleziona **Scansione** mentre la funzione di standby TA è attiva, il sistema ricerca solo la stazione TP.

Se si seleziona **TA** mentre sono attivi gli annunci sul traffico la funzione di standby TA non viene disabilitata.

■ Impostazioni

Consente di modificare le impostazioni RDS.

1. Selezionare **Impostazioni**.

2. Selezionare un'opzione.

- **Informazioni TA:** consente di attivare e disattivare le informazioni sul traffico. (**ON/OFF***1)
- **AF:** si attiva e disattiva per cambiare automaticamente la frequenza dello stesso programma quando si entra in aree diverse. (**ON***1/**OFF**)
- **REG:** si attiva e disattiva per mantenere le stesse stazioni all'interno di un'area anche se il segnale si indebolisce. (**ON***1/**OFF**)
- **NOTIZIE:** si attiva e disattiva per sintonizzarsi automaticamente sul programma delle notizie. (**ON/OFF***1)

*1: Impostazione predefinita

Riproduzione DAB (Digital Audio Broadcasting)

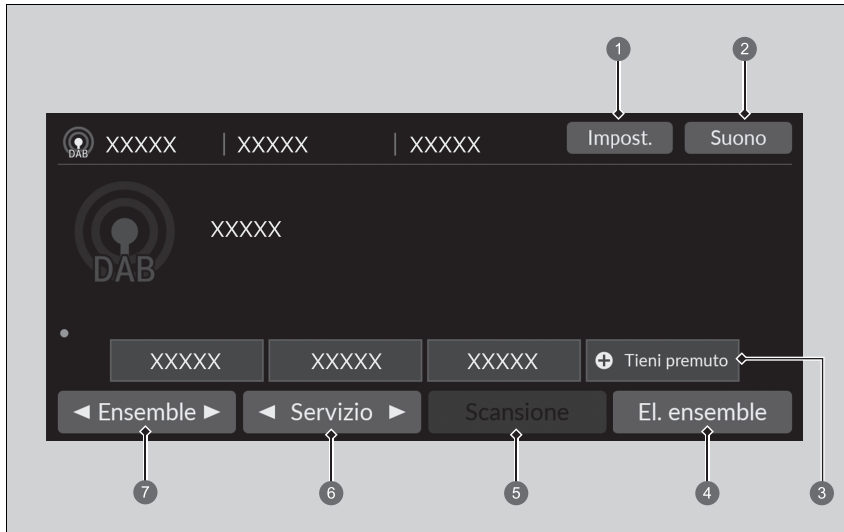

- ① Impostazioni Icona
- ② Audio Icona
- ③ Icone delle stazioni memorizzate
- ④ El. ensemble Icona
- ⑤ Scansione Icona
- ⑥ Servizio Icone
- ⑦ Ensemble Icona

Funzioni

■ Memoria di preselezione

Consente di sintonizzare la frequenza della stazione memorizzata.

Per memorizzare un servizio:

1. Sintonizzarsi sul servizio selezionato.
2. Mantenere selezionata l'icona di preselezione per memorizzare la stazione.
 - ▶ Selezionando **Tieni premuto** è possibile impostare una nuova stazione preselezionata.

■ El. ensemble

Elenca i gruppi ricevibili sul servizio selezionato.

1. Selezionare **El. ensemble** per visualizzare un elenco.
2. Selezionare il gruppo.

■ Aggiornamento manuale

Consente di aggiornare in qualsiasi momento l'elenco ensemble disponibile.

1. Selezionare **El. ensemble** per visualizzare un elenco.
2. Selezionare **Aggiorna**.

■ Ensemble

Consente di selezionare l'ensemble.

1. Selezionare ◀ o ▶ per sintonizzare l'ensemble.
2. Selezionare e tenere premuto ◀ o ▶ per eseguire una ricerca di un gruppo dall'alto in basso nel servizio selezionato fino a trovare un gruppo ricevibile.

■ Servizio

Consente di sintonizzare il componente di servizio.

Per la sintonizzazione, selezionare ◀ o ▶.

▶▶ Memoria di preselezione

Selezione delle modalità audio

Ruotare verso l'alto o verso il basso per selezionare  (audio) sulla manopola di selezione sinistra.

▶▶ **Comandi audio a distanza** P. 246

Nella memoria di preselezione è possibile memorizzare 12 stazioni DAB.

■ Scansione

Esegue un campionamento di ogni gruppo o servizio ricevibile sul servizio selezionato per 10 secondi.

Per iniziare la ricerca, selezionare **Scansione** e per interromperla, selezionare **Annulla** o premere il pulsante .

■ Audio

Consente di regolare le impostazioni audio.

➤ **Regolazione dell'audio** P. 263

■ Impostazioni

Consente di modificare le impostazioni DAB.

1. Selezionare **Impostazioni**.
2. Selezionare l'opzione che si desidera modificare.

Riproduzione di un iPod

Con il connettore USB, collegare l'iPod alla porta USB, quindi selezionare la modalità USB.

➤ **Porte USB** P. 245



- ➊ **Audio Icona**
- ➋ **Icona Riproduzione casuale**
- ➌ **Icona Ripeti**
- ➍ **Icona Riproduci/Pausa**

- ➎ **Traccia Icone**
- ➏ **Sfoglia Icona**
- ➐ **Copertina**

▶▶ Riproduzione di un iPod

Le funzioni disponibili possono variare a seconda del modello o della versione. Alcune funzioni potrebbero non essere disponibili sull'impianto stereo di questo veicolo.

In caso di problemi, potrebbe venire visualizzato un messaggio di errore sulla schermata audio/informazioni.

➤ **iPod/unità flash USB** P. 330

Se si usa l'app musicale dell'iPhone/iPod mentre il telefono è collegato al sistema audio, non sarà più possibile utilizzare la stessa app sulla schermata audio/informazioni. Se necessario, ricollegare il dispositivo.

Se uno smartphone è collegato tramite Apple CarPlay o Android Auto, la sorgente iPod/USB non sarà disponibile e i file audio sul telefono potranno essere riprodotti solo in Apple CarPlay o Android Auto.

■ Come selezionare un brano desiderato dall'elenco delle ricerche musicali

È possibile scegliere di visualizzare la schermata dell'elenco delle ricerche musicali.

1. Selezionare **Sfoggia**.
2. Selezionare una categoria di ricerca.
3. Procedere con la selezione finché non si trova il brano desiderato.

■ Selezione di una modalità di riproduzione

Le modalità di ripetizione e di riproduzione casuale possono essere selezionate durante la riproduzione di un brano.

■ Riproduzione casuale/Ripeti

Selezionare l'icona Riproduzione casuale o Ripeti diverse volte fino alla modalità desiderata.

Riproduzione casuale

 (riproduzione casuale disattivata): modalità di riproduzione casuale su off.

 (riproduzione casuale di tutti i brani): riproduce tutti i brani contenuti nell'elenco selezionato in ordine casuale.

Ripetizione

 (ripeti disattivato): modalità di ripetizione su off.



 (ripeti brano): ripete il brano corrente.

 (ripeti tutti): ripete tutti i brani.

■ Messa in pausa o ripresa della riproduzione di un brano

Selezionare l'icona Riproduci/Pausa.

■ Come cambiare brano

È possibile selezionare  o  per cambiare brano. Tenere selezionato per spostarsi rapidamente all'interno di un brano.

■ Audio

È possibile regolare le impostazioni audio.

➤ **Regolazione dell'audio** P. 263

Riproduzione da un'unità flash USB

Il sistema audio è in grado di leggere e riprodurre i file audio e video contenuti in un'unità flash USB. Collegare l'unità flash USB alla porta USB, quindi selezionare la modalità USB.

📁 **Porte USB** P. 245

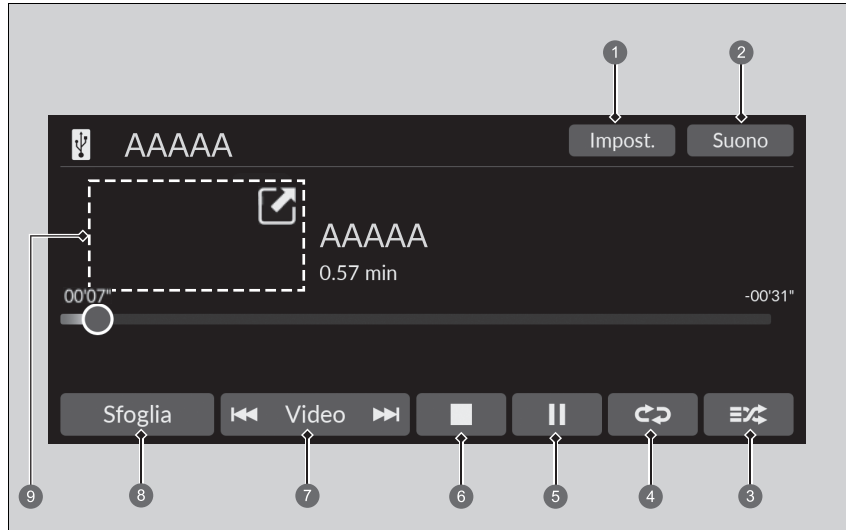

- | | |
|---|--|
| <ul style="list-style-type: none"> 1 Impostazioni Icona* 2 Audio Icona 3 Icona Casuale 4 Icona Ripeti 5 Icona Riproduci/Pausa | <ul style="list-style-type: none"> 6 Icona Stop* 7 Traccia*/Video* Icone 8 Sfoggia Icona 9 Copertina* (Riproduzione di un brano musicale)/
Mini lettore* (Riproduzione di un video) |
|---|--|

▶▶ Riproduzione da un'unità flash USB

È possibile utilizzare i seguenti formati per riprodurre i file audio o i file video presenti in un'unità flash USB.

Durante la riproduzione di un file audio: MP3, WMA, AAC*1, FLAC, PCM/WAVE

Durante la riproduzione di un file video: MP4, AVI, MKV, ASF/WMV

*1: Questa unità è in grado di riprodurre soltanto file in formato AAC registrati con iTunes.

■ Come selezionare un file dall'elenco delle ricerche musicali

È possibile scegliere di visualizzare la schermata dell'elenco delle ricerche musicali.

1. Selezionare **Sfoggia**.
2. Selezionare **Playlist corrente, Musica** o **Video**.
3. Procedere con la selezione finché non si trova il file o video desiderato.

▶▶ Riproduzione da un'unità flash USB

Utilizzare le unità flash USB consigliate.

▶ **Informazioni generali sul sistema audio**

P. 331

I file WMA e AAC protetti tramite sistema DRM (Digital Rights Management) non possono essere riprodotti.

In questo caso il sistema audio visualizza **File non compatibile**, quindi passa alla traccia successiva.

In caso di problemi, potrebbe venire visualizzato un messaggio di errore sulla schermata audio/informazioni.

▶ **iPod/unità flash USB** P. 330

■ Selezione di una modalità di riproduzione

Le modalità di ripetizione e di riproduzione casuale possono essere selezionate durante la riproduzione di un file.

■ Casuale/Ripeti

Selezionare l'icona Riproduzione casuale/Ripeti diverse volte fino alla modalità desiderata.

Casuale

 (Riproduzione casuale disattivata): Modalità di riproduzione casuale su off.

 (riproduzione casuale di tutti i file): riproduce tutti i file in ordine casuale.

 (riproduzione casuale nella cartella): riproduce tutti i file nella cartella corrente in ordine casuale.

Ripetizione





 (ripeti disattivato): modalità di ripetizione su off.

 (ripeti file): ripete il file corrente.

 (ripeti cartella): ripete tutti file nella cartella corrente.

■ Durante la riproduzione di un file video*

 (stop): selezionare per interrompere un file.



 / : selezionare  per ridurre una schermata video. Selezionare  per espandere una schermata video.

■ Messa in pausa o ripresa della riproduzione di un file

Selezionare l'icona Riproduci/Pausa.

■ Come cambiare file

Icone **Traccia*/Video***

È possibile selezionare  o  per cambiare file. Tenere selezionato per spostarsi rapidamente all'interno di un file.

* Non disponibile su tutti i modelli

■ Audio

È possibile regolare le impostazioni audio.

➤ **Regolazione dell'audio** P. 263

■ Impostazioni

Consente di cambiare le impostazioni USB durante la riproduzione di un file video.

1. Selezionare **Impostazioni**.

2. Selezionare un'opzione.

- **Impostazioni dell'immagine:** consente di modificare la luminosità della schermata audio/informazioni. Per azzerare le impostazioni, selezionare **Predef.. (Luminosità/Contrasto/Livello di nero/Colore/Tonalità)**.
- **Rapporto d'aspetto:** consente di selezionare la modalità di visualizzazione con un rapporto d'aspetto diverso. (**Originale/Normale*1/Intero/Zoom**)
- **Sovrapponi visualizzazione orologio:** consente di modificare il layout di visualizzazione dell'orologio. (**In alto a destra*1/In alto a sinistra/In basso a destra/In basso a sinistra/OFF**)

*1: Impostazione predefinita

Riproduzione audio *Bluetooth*®

Il sistema audio consente di ascoltare musica dal proprio telefono *Bluetooth* compatibile. Tale funzione è disponibile quando il telefono è abbinato e connesso al sistema telefonico vivavoce (HFT) del veicolo.

📖 **Configurazione del telefono** P. 319



- 1 Audio Icona
- 2 Icona Riproduzione casuale
- 3 Icona Ripeti
- 4 Icona Riproduci/Pausa

- 5 Traccia Icone
- 6 Sfoglia Icona
- 7 Copertina

📖 Riproduzione audio *Bluetooth*®

Non tutti i telefoni abilitati *Bluetooth* con funzioni audio streaming sono compatibili con il sistema. Per verificare se il telefono è compatibile, chiedere alla concessionaria.

Potrebbe essere illegale eseguire alcune funzioni sui dispositivi dati durante la guida.

Con HFT è possibile utilizzare un solo telefono alla volta. Quando nel veicolo sono presenti più di due telefoni abbinati, l'ultimo telefono abbinato rilevato dal sistema viene collegato automaticamente.

Se al sistema HFT è abbinato più di un telefono, la riproduzione verrà avviata con leggero ritardo.

In alcuni casi, il nome dell'artista, dell'album o della traccia potrebbe non essere visualizzato correttamente.

Su alcuni dispositivi, determinate funzioni potrebbero non essere disponibili.

Se un telefono è attualmente collegato tramite Apple CarPlay o Android Auto, l'audio *Bluetooth*® da quel telefono non sarà disponibile. Tuttavia, se l'altro telefono è collegato al sistema, può essere utilizzato come Audio *Bluetooth*® selezionando la modalità audio.

📖 **Configurazione del telefono** P. 319

■ Riproduzione di file audio *Bluetooth*®

1. Assicurarsi che il telefono sia abbinato e connesso al sistema.

🔧 **Configurazione del telefono** P. 319

2. Selezionare la modalità audio *Bluetooth*®.

Se il telefono non viene riconosciuto, potrebbe essere già connesso un altro telefono compatibile con il sistema HFT, non compatibile con il sistema audio *Bluetooth*®.

■ Selezione di una modalità di riproduzione

Le modalità di ripetizione e di riproduzione casuale possono essere selezionate durante la riproduzione di un brano.

Riproduzione casuale

🔀 (riproduzione casuale disattivata): modalità di riproduzione casuale su off.

🔀 (riproduzione casuale di tutti i brani): riproduce tutti i brani contenuti nell'elenco selezionato in ordine casuale.

Ripetizione

↺ (ripeti disattivato): modalità di ripetizione su off.

🔁 (ripeti brano): ripete il brano corrente.

↺ (ripeti tutti): ripete tutti i brani.

■ Per riprodurre o mettere in pausa un file

Selezionare l'icona Riproduci/Pausa.

■ Ricerca di musica

1. Selezionare **Sfoggia**.

2. Selezionare una categoria di ricerca.

3. Selezionare una voce.

▶ Inizia la riproduzione della selezione.

▶▶ Riproduzione di file audio *Bluetooth*®

Per riprodurre file audio, potrebbe essere necessario agire sul telefono. In questo caso, attenersi alle istruzioni del produttore.

La selezione di un'altra modalità interrompe la riproduzione della musica dal telefono.

È possibile cambiare il telefono collegato selezionando

Cambia dispositivo.

🔧 **Configurazione del telefono** P. 319

▶▶ Ricerca di musica

A seconda del dispositivo *Bluetooth*® collegato, alcuni o tutti gli elenchi potrebbero non essere visualizzati.

■ Audio

È possibile regolare le impostazioni audio.

📖 **Regolazione dell'audio** P. 263

Connessione Wi-Fi

Questo veicolo è dotato di connettività Wi-Fi. È possibile connettersi a un hotspot Wi-Fi esterno o a un dispositivo di comunicazione.

- Collegare il veicolo a un hotspot Wi-Fi

Collegare il veicolo a un hotspot Wi-Fi

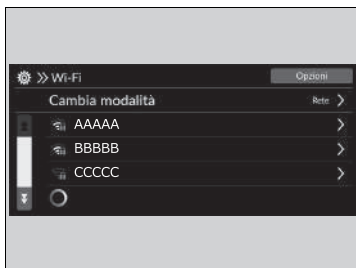

1. Premere il pulsante .
2. Selezionare **Impostazioni generali**.
3. Selezionare **Connessioni**.
4. Selezionare **Wi-Fi**.
5. Selezionare **OK**.
6. Selezionare **Cambia modalità**.
7. Selezionare **Rete**.
 - ▶ Se le impostazioni di condivisione dati sono su **OFF**, sulla schermata verrà visualizzato il messaggio. È necessario portarle su **ON**.
Sistema P. 298
 - ▶ Se si desidera disattivare la modalità Wi-Fi, selezionare **OFF**.
8. Selezionare il punto di accesso che si desidera collegare al sistema.
 - ▶ Per aggiungere una nuova rete o selezionare le reti salvate, selezionare **Opzioni**.
 - ▶ Selezionando **Opzioni**, vengono visualizzate le voci **Aggiungi rete** e **Reti salvate**.

Connessione Wi-Fi

Wi-Fi e Wi-Fi Direct sono marchi registrati di Wi-Fi Alliance®.



Collegare il veicolo a un hotspot Wi-Fi

Non è possibile eseguire la procedura di impostazione mentre il veicolo è in movimento. Parcheggiare in un luogo sicuro per impostare il sistema audio in modalità Wi-Fi.

Per alcuni gestori di telefonia mobile il tethering e l'uso dei dati dello smartphone sono a pagamento. Verificare il proprio pacchetto di abbonamento per i dati del telefono.

Consultare il manuale del telefono per sapere se il dispositivo ha la funzione di connettività Wi-Fi.

È possibile verificare se la connessione Wi-Fi è attivata o disattivata tramite l'icona nell'area di stato del sistema. La velocità di trasmissione e altre voci non saranno visualizzate su questa schermata.

Area di stato P. 258

In caso di connessione Wi-Fi con il telefono, assicurarsi che l'impostazione Wi-Fi del telefono sia in modalità punto di accesso (tethering).

Apple CarPlay

Se si collega un iPhone compatibile con Apple CarPlay al sistema tramite la porta USB o in modalità wireless, è possibile utilizzare la schermata audio/informazioni, anziché il display dell'iPhone, per effettuare una chiamata telefonica, ascoltare musica, visualizzare mappe (navigazione) e accedere ai messaggi.

➤ **Porte USB** P. 245

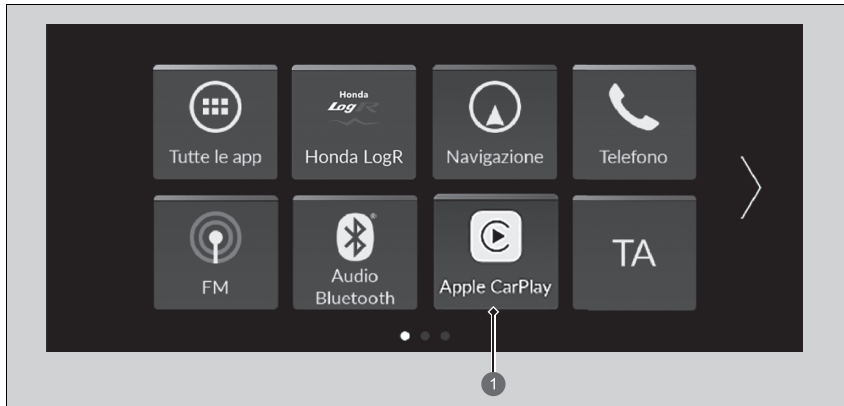

➊ **Apple CarPlay**

▶▶ Apple CarPlay

Si consiglia di aggiornare iOS alla versione più recente quando si utilizza Apple CarPlay.

Parcheggiare in un posto sicuro prima di collegare il proprio iPhone a Apple CarPlay e avviare le app compatibili.

Mentre si è collegati a Apple CarPlay, le chiamate vengono effettuate unicamente attraverso Apple CarPlay. Se si desidera effettuare una chiamata con il sistema telefonico vivavoce (HFT), disattivare Apple CarPlay.

➤ **Configurazione di Apple CarPlay** P. 291

Quando l'iPhone è collegato a Apple CarPlay, non è possibile utilizzare l'audio *Bluetooth*® o il sistema telefonico vivavoce (HFT). Tuttavia, mentre Apple CarPlay è collegato, è possibile effettuare lo streaming audio tramite *Bluetooth*® da altri telefoni precedentemente associati.

➤ **Configurazione del telefono** P. 319

Per i dettagli sui paesi e le regioni in cui Apple CarPlay è disponibile, e per le informazioni relative alla funzione, fare riferimento alla homepage Apple.

■ Menu Apple CarPlay

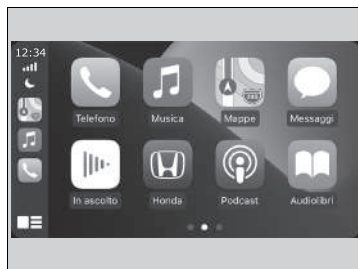

- **Telefono**
Consente di accedere alla lista contatti, effettuare telefonate o ascoltare la casella vocale.
- **Musica**
Consente di riprodurre la musica memorizzata sull'iPhone.
- **Mappe**
Consente di visualizzare Apple Maps e di utilizzare la funzione di navigazione allo stesso modo in cui si utilizza sull'iPhone.
- **Messaggi**
Consente di controllare e rispondere ai messaggi di testo o di ascoltare i messaggi.
- **Honda**
Selezionare l'icona Honda per tornare alla schermata Home.
- 
Tornare alla schermata del menu Apple CarPlay.

▶▶ Apple CarPlay

Requisiti e limiti operativi di Apple CarPlay

Apple CarPlay richiede un iPhone compatibile, con una connessione mobile e un piano dati. Si applicherà il piano tariffario del gestore.

Eventuali modifiche dei sistemi operativi, hardware, software e altre tecnologie che sono parte integrante nel garantire la funzionalità di Apple CarPlay, nonché l'introduzione o la modifica di norme governative possono portare alla riduzione o alla cessazione della funzionalità e dei servizi di Apple CarPlay. Honda non può né intende fornire alcuna garanzia sulle future prestazioni e funzionalità di Apple CarPlay.

È possibile utilizzare applicazioni di terze parti se sono compatibili con Apple CarPlay. Fare riferimento alla pagina iniziale Apple per maggiori informazioni sulle applicazioni compatibili.

■ Configurazione di Apple CarPlay

Dopo aver collegato il proprio iPhone al sistema tramite la porta USB o in modalità wireless, utilizzare la procedura seguente per configurare Apple CarPlay. L'uso di Apple CarPlay comporta la trasmissione di certe informazioni relative all'utente e al veicolo (ad esempio la posizione, la velocità e lo stato del veicolo) al proprio iPhone, al fine di migliorare l'esperienza Apple CarPlay. Sarà necessario dare il consenso per la condivisione delle informazioni sulla schermata audio/informazioni.

■ Abilitazione di Apple CarPlay

■ Collegamento di Apple CarPlay alla porta USB tramite il cavo USB

1. Collegare l'iPhone alla porta USB tramite il cavo USB.
 - 📄 **Porte USB** P. 245
 - ▶ Viene visualizzata la schermata di conferma.
2. Selezionare **Sì**.
 - ▶ Se non si desidera collegare Apple CarPlay, selezionare **No**.

È possibile modificare le impostazioni sul consenso nel menu impostazioni **Connessione smartphone**.

■ Collegamento di Apple CarPlay in modalità wireless

1. Abbinare e collegare l'iPhone al sistema telefonico vivavoce (HFT) del veicolo.
 - 📄 **Configurazione del telefono** P. 319
2. Selezionare la casella su **Apple CarPlay**.
 - ▶ Se si seleziona **Apple CarPlay**, non è possibile selezionare **Audio** e **Telefono**.
3. Selezionare **Connetti**.
 - ▶ Se l'iPhone richiede di accettare il collegamento di Apple CarPlay, accettare il collegamento.

📄 Configurazione di Apple CarPlay

È possibile inoltre configurare Apple CarPlay utilizzando il metodo riportato di seguito:
 Selezionare Impostazioni generali →
 Connessione smartphone → Apple CarPlay →
 Selezionare il dispositivo

📄 Uso delle informazioni relative all'utente e al veicolo

L'uso e la manipolazione delle informazioni relative all'utente e al veicolo trasmesse dal/al proprio iPhone tramite Apple CarPlay è disciplinato dai termini e le condizioni di Apple iOS e dall'informativa sulla privacy di Apple.

📄 Collegamento di Apple CarPlay in modalità wireless

Non è possibile utilizzare contemporaneamente Apple CarPlay e Hotspot wireless. Se si utilizzano Apple CarPlay e Hotspot contemporaneamente, collegare Apple CarPlay con un cavo USB.

■ Utilizzo di Apple CarPlay con Siri

Tenere premuto il pulsante  (microfono) per attivare Siri.

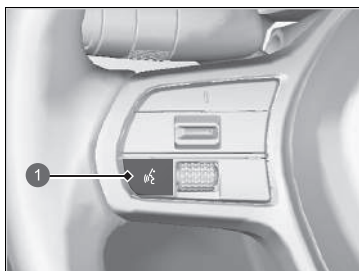

① Pulsante  (microfono)

Tenere premuto per attivare Siri.

Premere nuovamente per disattivare Siri.

Premere e rilasciare per attivare il sistema di riconoscimento vocale standard.

▶▶ Utilizzo di Apple CarPlay con Siri

Di seguito sono riportati alcuni esempi di domande e comandi per Siri:

- Quali film sono in programmazione oggi?
- Chiama papà al lavoro.
- Che brano è questo?
- Com'è il tempo domani?
- Leggi i messaggi di posta elettronica più recenti.

Per ulteriori informazioni si prega di visitare il sito Web www.apple.com/ios/siri.

Android Auto™

Quando si collega un telefono Android al sistema audio tramite la porta USB, la funzione Android Auto viene avviata automaticamente. Durante il collegamento tramite Android Auto, è possibile utilizzare la schermata audio/informazioni per accedere alle funzioni del telefono, Google Maps (navigazione), Google Play Music e Google Now. La prima volta che si utilizza Android Auto, verrà visualizzato un tutorial sullo schermo.

Si consiglia di seguire l'intero tutorial prima di utilizzare Android Auto, mentre si è parcheggiati in un luogo sicuro.

➤ **Porte USB** P. 245

➤ **Collegamento con abbinamento automatico** P. 295

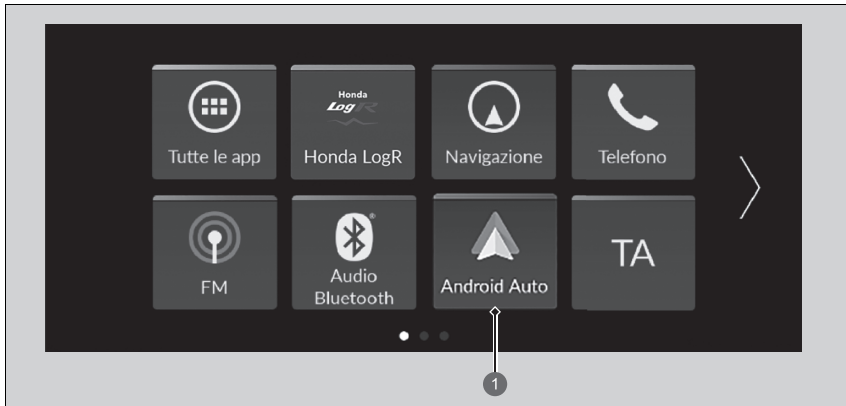

➊ **Android Auto**

➤ Android Auto™

Si consiglia di aggiornare il sistema operativo Android alla versione più recente quando si utilizza Android Auto. Non è possibile utilizzare *Bluetooth* A2DP mentre il telefono è collegato ad Android Auto.

Per utilizzare Android Auto su uno smartphone con Android 9.0 (Pie) o una versione precedente, è necessario scaricare l'app Android Auto da Google Play sul proprio smartphone.

Parcheggiare in un posto sicuro prima di collegare il telefono Android ad Android Auto e di avviare le app compatibili.

Per utilizzare Android Auto, collegare il cavo USB alla porta USB.

➤ **Porte USB** P. 245

Quando il telefono Android è collegato ad Android Auto, non è possibile utilizzare l'audio *Bluetooth*®. Tuttavia, mentre Android Auto è collegato, è possibile effettuare lo streaming audio tramite *Bluetooth*® da altri telefoni precedentemente associati.

➤ **Configurazione del telefono** P. 319

Android Auto è un marchio di Google LLC.

Menu Android Auto

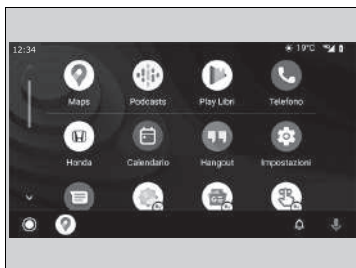

- **Mappe**

Consente di visualizzare Google Maps e di utilizzare la funzione di navigazione allo stesso modo in cui si utilizza sul telefono Android. Quando il veicolo è in movimento non è possibile utilizzare la tastiera. Arrestare il veicolo in un luogo sicuro per avviare una ricerca o inserire altre richieste.

- **Telefono**

Consente di effettuare e ricevere chiamate nonché di ascoltare la segreteria telefonica.

- **Honda**



Consente di utilizzare Android Auto tramite la voce.



È possibile controllare le notifiche relative ad Android.

- (pagina iniziale Android Auto)

Consente di visualizzare informazioni utili disposte da Android Auto in semplici schede che si visualizzano solo quando è necessario.

Android Auto™

Per i dettagli sui paesi e le regioni in cui Android Auto è disponibile, e per le informazioni relative alla funzione, fare riferimento alla homepage Android Auto.

Le schermate possono essere differenti a seconda della versione dell'app Android Auto che si sta utilizzando.

Requisiti e limiti operativi di Android Auto

Android Auto richiede un telefono Android compatibile, con una connessione mobile e un piano dati. Si applicherà il piano tariffario del gestore.

Eventuali modifiche dei sistemi operativi, hardware, software e altre tecnologie che sono parte integrante nel garantire la funzionalità di Android Auto, nonché l'introduzione o la modifica di norme governative possono portare alla riduzione o alla cessazione della funzionalità e dei servizi di Android Auto. Honda non può né intende fornire alcuna garanzia sulle future prestazioni e funzionalità di Android Auto.

È possibile utilizzare applicazioni di terze parti se sono compatibili con Android Auto. Fare riferimento alla pagina iniziale Android Auto per maggiori informazioni sulle applicazioni compatibili.

■ Collegamento con abbinamento automatico

Quando si collega un telefono Android all'unità tramite la porta USB, la funzione Android Auto viene avviata automaticamente.

■ Abilitazione di Android Auto

Per abilitare Android Auto dopo aver collegato un telefono al sistema, selezionare **Si** sulla schermata.

È possibile modificare le impostazioni sul consenso nel menu impostazioni **Connessione smartphone**.

▣ Abilitazione di Android Auto

Inizializzare Android Auto solo dopo aver parcheggiato in un luogo sicuro. La prima volta che Android Auto rileva il telefono, sarà necessario configurare il telefono in modo da consentire l'abbinamento automatico. Fare riferimento al manuale di istruzioni fornito con il telefono.

Dopo aver completato la configurazione iniziale, è possibile utilizzare il metodo riportato di seguito per modificare le impostazioni di Android Auto:

Selezionare Impostazioni generali →

Smartphone Connection → Android Auto →

Selezionare il dispositivo

Uso delle informazioni relative all'utente e al veicolo

L'uso e la manipolazione delle informazioni relative all'utente e al veicolo trasmesse dal/al proprio telefono tramite Android Auto sono disciplinati dall'informativa sulla privacy di Google.

■ Utilizzo di Android Auto con il riconoscimento vocale

Premere e tenere premuto il pulsante  (microfono) per utilizzare la funzione Android Auto con la voce.

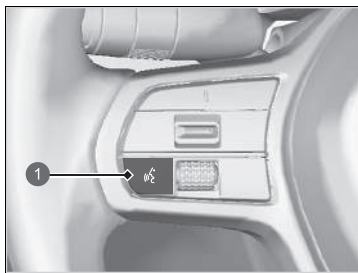

1 Pulsante  (microfono)

Premere e tenere premuto per utilizzare la funzione Android Auto con la voce.
Premere e rilasciare per attivare il sistema di riconoscimento vocale standard.

▶▶ Utilizzo di Android Auto con il riconoscimento vocale

Di seguito sono riportati alcuni esempi di comandi che si possono utilizzare con il riconoscimento vocale:

- Rispondi al messaggio di testo.
- Chiama mia moglie.
- Naviga su Honda.
- Riproduci la mia musica.
- Invia un messaggio di testo a mia moglie.
- Chiama il negozio di fiori.

Per ulteriori informazioni, consultare la pagina iniziale di Android Auto.

È inoltre possibile attivare la funzione di riconoscimento vocale selezionando l'icona  nell'angolo in alto a sinistra della schermata.

Funzioni personalizzate

Utilizzare la schermata audio/informazioni per personalizzare alcune funzioni.

■ Come personalizzare le impostazioni generali

Con la modalità di alimentazione su ACCENSIONE, selezionare **Impostazioni generali**, quindi selezionare una voce di impostazione.

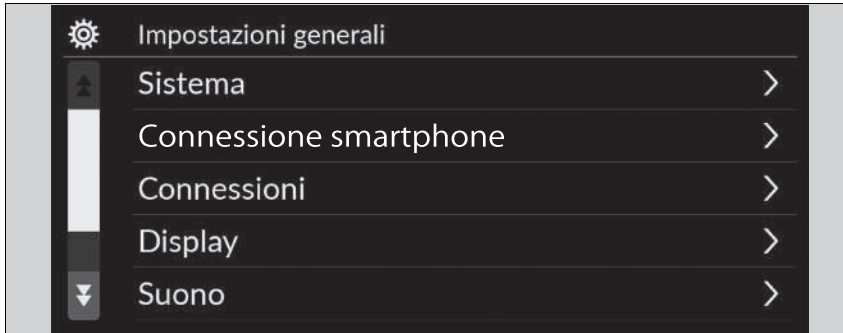

- **Sistema** ➤ P. 298
- **Smartphone Connection** ➤ P. 300
- **Connessioni** ➤ P. 301
- **Display** ➤ P. 302
- **Suono** ➤ P. 302
- **Telecamera** ➤ P. 303
- **Comando vocale** ➤ P. 303

☒ Funzioni personalizzate

Quando si personalizzano le impostazioni, assicurarsi che il veicolo sia completamente fermo e inserire il freno di stazionamento.

■ Sistema

Funzioni personalizzabili		Descrizione	Impostazioni selezionabili
Data e ora	Data e ora automatiche	Selezionare ON per consentire al GPS di regolare automaticamente l'orologio. Selezionare OFF per annullare questa funzione.	ON^{*1}/OFF
	Impostazione data e ora	Consente di regolare la data. ➤ Regolazione dell'orologio P. 260	Giorno/Mese/Anno
	Imposta l'ora	Consente di regolare l'ora. ➤ Regolazione dell'orologio P. 260	Ora/Minuto AM/PM
	Fuso orario automatico	Consente di impostare il sistema audio in modo da regolare automaticamente l'orologio durante la guida in luoghi con un fuso orario diverso.	Modelli con sistema di navigazione ON^{*1}/OFF Modelli senza sistema di navigazione ON/OFF^{*1}
	(Selezionare il fuso orario)	Consente di cambiare il fuso orario manualmente.	—
	Ora legale automatica	Consente di impostare l'aggiornamento dell'orologio in base all'ora legale.	ON^{*1}/OFF
	Formato data	Consente di selezionare un formato della data.	MM/GG/AAAA/ GG/MM/AAAA^{*1}/AAAA/MM/ GG
Formato ora	Consente di selezionare un formato dell'ora.	12-H^{*1}/24-H	



*1: Impostazione predefinita

Funzioni personalizzabili	Descrizione	Impostazioni selezionabili
Lingua	Consente di modificare separatamente la lingua dell'interfaccia informazioni del conducente e della schermata audio/informazioni.	Inglese ^{*1} o Turco ^{*1} Vedere le altre lingue selezionabili sullo schermo.
Sensibilità pannello a sfioramento	Consente di impostare la sensibilità dello schermo del pannello a sfioramento.	Alto/Normale ^{*1}
Volumi sistema	Suoni sistema	Consente di impostare il livello del volume dei suoni del sistema. —
	Sintesi vocale	Consente di impostare il livello del volume della sintesi vocale. —
	Guida sistema di navigazione	Consente di impostare il livello del volume della guida del sistema di navigazione. —
	Chiamate telefoniche	Consente di impostare il livello del volume delle chiamate telefoniche. —
	Predefinito	Consente di riportare le impostazioni Volumi sistema ai valori predefiniti.
Impostazione condivisione dati*	Condivisione dati posizione e veicolo Attiva e disattiva l'impostazione di condivisione dei dati. 📶 Avvio P. 242	ON/OFF ^{*1}
Rifornimento consigliato*	Attiva e disattiva la funzione di rifornimento consigliato. 📶 Rifornimento consigliato* P. 372	ON ^{*1} / OFF

*1: Impostazione predefinita

Funzioni personalizzabili		Descrizione	Impostazioni selezionabili
Info	Stato	Consente di visualizzare le voci di impostazione di Android.	—
	Informazioni legali		
	Numero modello		
	Versione Android		
	Versione Kernel		
	Numero build		
Ripristina	Consente di ripristinare tutte le impostazioni di fabbrica.  Ripristino di tutte le impostazioni predefinite P. 311	Continua/Annulla	
Informazioni dettagliate	Gestore app Consente di visualizzare la memoria del sistema e le informazioni sulle app.	—	

■ **Connessione smartphone**

Funzioni personalizzabili		Descrizione	Impostazioni selezionabili
Apple CarPlay	+ Collega nuovo dispositivo	Consente di abbinare un nuovo telefono a Apple CarPlay.  Configurazione del telefono P. 319	—
	(Dispositivi salvati)	Consente di collegare, scollegare o eliminare un telefono abbinato.  Configurazione del telefono P. 319	—
Android Auto	(Dispositivi salvati)	Consente di collegare, scollegare o eliminare un telefono abbinato.  Configurazione del telefono P. 319	—

■ Connessioni

Funzioni personalizzabili		Descrizione	Impostazioni selezionabili	
Wi-Fi	Cambia modalità	Consente di modificare la modalità Wi-Fi.	Rete/Smartphone^{*2}/OFF^{*1}	
	(Reti disponibili/dispositivi collegati)	Consente di visualizzare le reti disponibili o i dispositivi attualmente collegati.	—	
	Opzioni	Aggiungi rete	Consente di aggiungere una nuova rete per la connessione Wi-Fi.	—
		Reti salvate	Consente di salvare una rete collegata.	—
Bluetooth	Bluetooth	Consente di attivare e disattivare la connessione <i>Bluetooth</i> [®] .	ON^{*1}/OFF	
	Opzioni	Dispositivo prioritario	Consente di impostare un dispositivo come dispositivo prioritario.	—
		+ Collega nuovo dispositivo	Consente di abbinare un nuovo telefono al sistema HFT. 📄 Configurazione del telefono P. 319	—
	(Dispositivi salvati)	Consente di collegare, scollegare o eliminare un telefono abbinato. 📄 Configurazione del telefono P. 319	—	

*1: Impostazione predefinita

*2: Viene visualizzato solo quando Apple CarPlay è collegato.

■ Display

Funzioni personalizzabili	Descrizione	Impostazioni selezionabili
Luminosità	Consente di modificare la luminosità della schermata audio/informazioni.	—
Contrasto	Consente di modificare il contrasto della schermata audio/informazioni.	—
Livello di nero	Consente di modificare il livello di nero della schermata audio/informazioni.	—
Predefinito	Consente di ripristinare tutte le impostazioni personalizzate relative alla luminosità, al contrasto e al livello di nero.	—

■ Audio

Funzioni personalizzabili	Descrizione	Impostazioni selezionabili
Bassi / acuti <hr/> Toni acuti <hr/> Toni medi <hr/> Toni bassi	Consente di regolare le impostazioni del suono degli altoparlanti audio. 🔊 Regolazione dell'audio P. 263	—
Bilanciamento / dissolvenza		
Compens. Vol. Velocità		

■ Telecamera

Funzioni personalizzabili		Descrizione	Impostazioni selezionabili
Telecamera posteriore	Linee guida fisse	Mostra le linee guida che non si spostano con il volante. <input checked="" type="checkbox"/> Telecamera multipla posteriore P. 517	ON*1/OFF
	Linee guida dinamiche	Mostra le linee guida che si spostano con il volante. <input checked="" type="checkbox"/> Telecamera multipla posteriore P. 517	ON*1/OFF
Traffico circostante*		Mostra le frecce sull'immagine della telecamera posteriore per indicare i veicoli in arrivo lateralmente. <input checked="" type="checkbox"/> Traffico circostante* P. 513	ON*1/OFF

*1: Impostazione predefinita

■ Comando vocale

Funzioni personalizzabili		Descrizione	Impostazioni selezionabili
Modalità di comando vocale		Consente di selezionare una modalità della schermata del portale vocale <input checked="" type="checkbox"/> Funzionamento dei comandi vocali P. 249	Assist/Normale*1

*1: Impostazione predefinita

■ Come personalizzare le impostazioni del veicolo

Con la modalità di alimentazione su ACCENSIONE, selezionare **Impostazioni veicolo**, quindi selezionare una voce di impostazione.



- **Sistema controllo pressione pneumatici** ➤ P. 305
- **Impost. Sist. Assist. Guida** ➤ P. 305
- **Impostazione quadro strumenti** ➤ P. 306
- **Impostazione accesso senza chiavi** ➤ P. 308
- **Impostazione luci** ➤ P. 308
- **Impostazione porte/finestrini** ➤ P. 309
- **Impostazioni INDIVIDUALE** ➤ P. 309
- **Informazioni sulla manutenzione** ➤ P. 310

▶▶ Come personalizzare le impostazioni del veicolo

Se **Impostazioni veicolo** non viene visualizzato sulla schermata iniziale, selezionare **Tutte le app**. È possibile cambiare le icone visualizzate sulla schermata iniziale.

➤ **Funzione di collegamento app** P. 253

■ Sistema controllo pressione pneumatici

Funzioni personalizzabili	Descrizione	Impostazioni selezionabili
Sistema controllo pressione pneumatici	Annulla/calibra il sistema di avvertenza sgonfiaggio. ➤ Sistema avviso perdita di pressione P. 420	Calibra/Annulla

■ Impost. Sist. Assist. Guida

Funzioni personalizzabili	Descrizione	Impostazioni selezionabili
Segnalazione distanza veicolo che precede	Modifica la distanza alla quale il sistema di frenata riduzione impatto (CMBS) si attiva. ➤ Sistema di frenata riduzione impatto (CMBS) P. 434	Lontano/Normale*¹/Vicino
ACC avviso acustico vettura che precede	Consente di attivare/disattivare il segnale acustico emesso quando il veicolo entra o esce dalla gamma del regolatore di velocità adattativo. ➤ Controllo velocità di crociera adattativo (ACC) P. 457	ON/OFF*¹
Impostazione per la riduzione del rischio di allontanamento dalla corsia	Consente di selezionare la modalità operativa del sistema di riduzione del rischio di allontanamento dalla corsia. ➤ Sistema per la riduzione del rischio di allontanamento dalla corsia P. 448	Anticipato/Normale/Ritardato*¹
Allarme sistema mantenimento corsia	Consente di attivare e disattivare i segnali acustici di sospensione del sistema LKAS. ➤ Sistema di mantenimento corsia (LKAS) P. 475	ON/OFF*¹
Sis. info punti ciechi*	Consente di scegliere se attivare/disattivare l'avviso acustico del sistema informazioni angolo cieco (BSI). ➤ Sistema informazioni angolo cieco (BSI)* P. 424	Allarme acustico e visivo*¹/Solo allarme visivo

* 1: Impostazione predefinita

* Non disponibile su tutti i modelli

Funzioni personalizzabili	Descrizione	Impostazioni selezionabili
Visualizzazione sistema riconoscimento segnali stradali	Visualizza il sistema di riconoscimento della segnaletica stradale sul quadro strumenti. ➤ Sistema di riconoscimento della segnaletica stradale P. 487	Display^{*1}/Nessuno
Monitoraggio attenzione conducente	Consente di selezionare il tipo di avviso per il monitoraggio dell'attenzione del conducente. ➤ Monitoraggio attenzione conducente P. 146	DISATTIVO/Solo avviso tattile/Avviso tattile e acustico^{*1}
Sistema adattamento regime di giri	Consente di attivare/disattivare il sistema Rev Match. ➤ Sistema Rev Match P. 385	ON^{*1}/OFF

*1: Impostazione predefinita

■ **Impostazione quadro strumenti**

Funzioni personalizzabili	Descrizione	Impostazioni selezionabili
Messaggio di allerta	Consente di selezionare se visualizzare il messaggio di allerta. ➤ Messaggi di allerta e informazione sull'interfaccia informazioni del conducente P. 117	ON/OFF^{*1}
Regolare display temperatura esterna	Selezionare per regolare il valore della temperatura esterna di qualche grado. ➤ Temperatura esterna P. 130	-3°C ~ ±0°C^{*1} ~ +3°C
Visualizzazione posizione cambio	Attiva e disattiva la funzione di visualizzazione della posizione del cambio. ➤ Spia posizione cambio P. 103	ON^{*1}/OFF

*1: Impostazione predefinita

Funzioni personalizzabili	Descrizione	Impostazioni selezionabili
Mod.tà azzeramento viaggio A	Consente di selezionare il tempo di azzeramento dell'itinerario A. ➤ Autonomia/Carburante/Contachilometri/Contachilometri parziale P. 141 ➤ Velocità/Tempo/Contachilometri/Contachilometri parziale P. 143	Dopo rifornimento pieno/Allo spegnimento del motore/Azzeramento manuale *1
Mod.tà azzeramento viaggio B	Consente di selezionare il tempo di azzeramento dell'itinerario B. ➤ Autonomia/Carburante/Contachilometri/Contachilometri parziale P. 141 ➤ Velocità/Tempo/Contachilometri/Contachilometri parziale P. 143	Dopo rifornimento pieno/Allo spegnimento del motore/Azzeramento manuale *1
Controllo volume segnali acustici	Consente di modificare il livello del volume di tutti gli avvisi del sistema, della spia e dell'avviso di apertura portiere.	Max/Mid *1/Min
Indicatore numero di giri	Accende e spegne gli indicatori del numero di giri. ➤ Indicatori giri P. 133	ON *1/OFF
Display direzioni percorso	Consente di attivare/disattivare gli avvisi a comparsa per la navigazione turn-by-turn nell'interfaccia informazioni del conducente. ➤ Indicazioni di svolta progressive P. 144	ON *1/OFF
Unità di misura velocità/distanza	Consente di selezionare le unità del computer di viaggio. ➤ Unità di misura velocità/distanza P. 155	Versione con guida a sinistra km/h · km*/mph · miles Versione con guida a destra km/h · km/mph · miles *1
Promemoria sedili posteriori	Consente di attivare e disattivare la funzione di promemoria sedile posteriore. ➤ Promemoria sedili posteriori P. 209	ON *1/OFF
Allarme di passaggio alla marcia superiore	Cambia se l'allarme entra in funzione quando la lettura del contagiri si avvicina alla zona rossa. ➤ Contagiri P. 129	ON *1/OFF

*1: Impostazione predefinita

■ Impostazione accesso senza chiavi

Funzioni personalizzabili	Descrizione	Impostazioni selezionabili
Modalità apertura porte	Consente di selezionare la portiera da sbloccare quando si afferra la maniglia portiera del conducente.	Solo porta lato guida *1/ Tutte le porte
Lampeggio accesso senza chiavi	Fa sì che alcune luci esterne lampeggino quando si bloccano/sbloccano le portiere.	ON *1/ OFF

*1: Impostazione predefinita

■ Impostazione luci

Funzioni personalizzabili	Descrizione	Impostazioni selezionabili
Abbaglianti automatici	Consente di attivare la funzione degli abbaglianti automatici. ➤ Abbaglianti automatici P. 193	ON *1/ OFF
Durata attenuazione luci interne	Consente di selezionare l'intervallo di tempo in cui le luci interne restano accese dopo la chiusura delle portiere. ➤ Luci interne P. 212	60sec/30sec *1/ 15sec
Temporizzatore automatico spegnimento fari	Consente di selezionare l'intervallo di tempo in cui le luci esterne restano accese dopo la chiusura della portiera del conducente. ➤ Funzione spegnimento luci automatico P. 191	60sec/30sec/15sec *1/ 0sec
Integrazione fari con tergicristalli	Consente di scegliere se attivare/disattivare la funzione dei fari e il funzionamento dei tergicristalli quando i fari sono impostati su AUTO . ➤ Integrazione fari con tergicristalli P. 191	ON *1/ OFF

*1: Impostazione predefinita

■ Impostazione porte/finestrini

Funzioni personalizzabili	Descrizione	Impostazioni selezionabili
Modalità sblocco chiave e telecomando	Permette di selezionare la porta da sbloccare se si utilizza il telecomando di accesso con o senza chiave.	Solo porta lato guida*¹/Tutte le porte
Avviso chiusura senza chiave	Consente di attivare/disattivare il lampeggio delle luci esterne quando le portiere vengono bloccate/sbloccate tramite telecomando.	ON*¹/OFF
Chiusura automatica specchio retrovisore*	Consente di selezionare la chiusura automatica dello specchietto retrovisore.	ON*¹/OFF
Comando a distanza finestrini*	Consente di modificare le impostazioni per la funzione di comando a distanza finestrini.	ON*¹/OFF

* 1: Impostazione predefinita

■ Impostazioni INDIVIDUALE

Funzioni personalizzabili	Descrizione	Impostazioni selezionabili
Motore	Consente di selezionare la reattività del motore.  Personalizzazione delle impostazioni INDIVIDUALE P. 401	COMFORT/SPORT*¹/+R
Sterzo	Consente di selezionare il livello di sforzo di sterzata.  Personalizzazione delle impostazioni INDIVIDUALE P. 401	COMFORT/SPORT*¹/+R
Sospensione	Consente di selezionare la durezza della sospensione.  Personalizzazione delle impostazioni INDIVIDUALE P. 401	COMFORT/SPORT*¹/+R
Rumore mot.	Consente di selezionare l'effetto della rumorosità motore.  Personalizzazione delle impostazioni INDIVIDUALE P. 401	COMFORT/SPORT*¹/+R
Adatta reg. giri	Consente di selezionare la reattività dell'adattamento regime di giri.  Personalizzazione delle impostazioni INDIVIDUALE P. 401	COMFORT/SPORT*¹

* Non disponibile su tutti i modelli

Funzioni personalizzabili	Descrizione	Impostazioni selezionabili
Indicatore	Consente di selezionare gli indicatori da visualizzare nell'interfaccia informazioni del conducente. ➤ Personalizzazione delle impostazioni INDIVIDUALE P. 401	COMFORT/SPORT^{*1}/+R

*1: Impostazione predefinita

■ **Informazioni sulla manutenzione**

Funzioni personalizzabili	Descrizione	Impostazioni selezionabili
Informazioni sulla manutenzione	Consente di azzerare le informazioni sulla manutenzione. ➤ Sistema promemoria di manutenzione * P. 531	Sel. voci da azzerare

Ripristino di tutte le impostazioni predefinite

Ripristino delle impostazioni di fabbrica di tutte le impostazioni di menu e personalizzate.

Ripristino delle impostazioni generali predefinite

1. Premere il pulsante .
2. Selezionare **Impostazioni generali**.
3. Selezionare **Sistema**.
4. Selezionare **Ripristina**.
 - ▶ Viene visualizzato un messaggio di conferma sullo schermo.
5. Selezionare **Continua** per azzerare le impostazioni.
6. Selezionare **Continua** nuovamente per azzerare le impostazioni.
 - ▶ Il sistema si riavvia.

Ripristino delle impostazioni predefinite del veicolo

1. Premere il pulsante .
2. Selezionare **Impostazioni veicolo**.
3. Selezionare **Predef.**
4. Selezionare **Sì**.

⌘ Ripristino di tutte le impostazioni predefinite

Quando si consegna il veicolo a terzi, azzerare tutte le impostazioni per ritornare alle impostazioni predefinite e cancellare tutti i dati personali.

Se si esegue **Ripristina**, tale operazione ripristinerà tutte le impostazioni di fabbrica delle app preinstallate.

Sistema telefonico vivavoce

Il sistema HFT (sistema telefonico vivavoce) consente di effettuare e ricevere telefonate utilizzando il sistema audio del veicolo senza toccare il telefono cellulare.

■ Pulsanti HFT

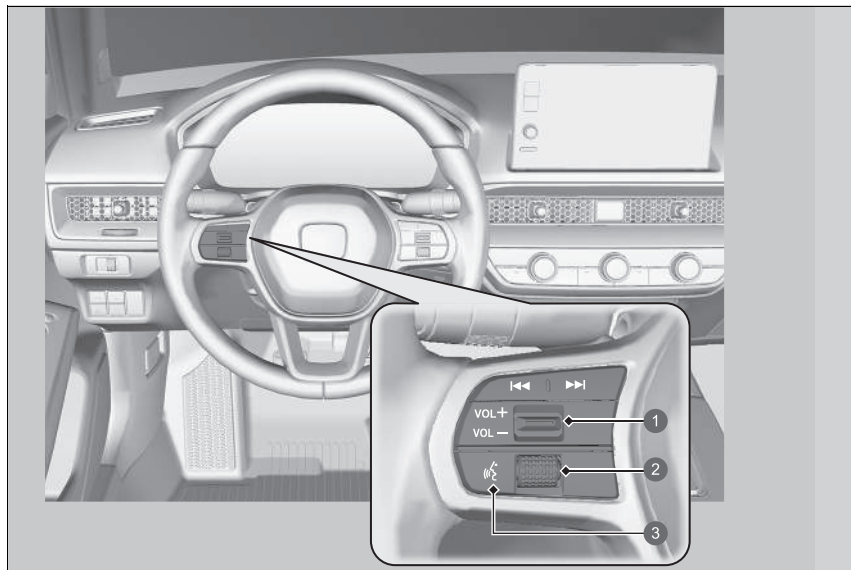

- 1 Interruttore VOL + / VOL - (Volume)
- 2 Manopola di selezione sinistra
- 3 Pulsante  (microfono)

▶▶ Sistema telefonico vivavoce

Posizionare il telefono dove è possibile garantire una buona ricezione.

Per utilizzare l'HFT, è necessario disporre di un telefono cellulare compatibile *Bluetooth*. Per visualizzare l'elenco dei telefoni compatibili, le procedure di abbinamento e le caratteristiche speciali, rivolgersi a una concessionaria o alla propria concessionaria Honda.

Per utilizzare il sistema, l'impostazione **Bluetooth** deve essere **ON**.

▶▶ **Configurazione del telefono** P. 319

Consigli per l'utilizzo dei comandi vocali

- Indirizzare le bocchette lontano dal tetto e vicino ai finestrini poiché il rumore proveniente da esse potrebbe interferire con i microfoni.
- Premere il pulsante  quando si desidera chiamare un numero utilizzando un nome della rubrica telefonica o un numero. Parlare in maniera chiara e naturale dopo il segnale acustico.
- Se il microfono rileva altre voci oltre alla propria, il comando potrebbe essere interpretato in maniera errata.
- È possibile modificare il livello del volume tramite il volume del sistema audio.

Se nel sistema non sono presenti voci dei contatti preferiti, sulla schermata viene visualizzata la notifica a comparsa.

▶▶ **Contatti preferiti** P. 324

Pulsante  (**microfono**): premere per accedere al Portale vocale.

Manopola di selezione sinistra: ruotare verso l'alto o verso il basso per selezionare **Telefono** sull'interfaccia informazioni del conducente, quindi premere la manopola di selezione sinistra.

Quando si riceve una chiamata, sull'interfaccia informazioni del conducente viene visualizzata la schermata della chiamata in arrivo. È possibile rispondere alla chiamata utilizzando la manopola di selezione sinistra.

➤ **Ricevimento di una chiamata** P. 328

☒ Sistema telefonico vivavoce

Tecnologia wireless *Bluetooth*®

Il nome e i loghi *Bluetooth*® sono marchi registrati di proprietà di *Bluetooth SIG, Inc.*; l'utilizzo di tali marchi da parte di Honda Motor Co., Ltd. è concesso in licenza. Altri marchi registrati e denominazioni commerciali sono di proprietà dei rispettivi proprietari.

Limitazioni all'HFT

Una chiamata in arrivo sull'HFT interrompe le attività del sistema audio, che verranno riprese al termine della chiamata stessa.

■ Display dello stato dell'HFT

La schermata audio/informazioni avverte quando è presente una chiamata in arrivo.



- ❶ Spia Bluetooth®
Viene visualizzato quando il telefono è collegato al sistema HFT.
- ❷ Potenza del segnale
- ❸ Stato del livello batteria
- ❹ Modalità HFT
- ❺ Nome del chiamante (se registrato)/numero del chiamante (se non registrato)

»» Display dello stato dell'HFT

Le informazioni visualizzate sulla schermata audio/informazioni variano in base al modello del telefono.

■ Limitazioni per il funzionamento manuale

Alcune funzioni manuali sono disabilitate o non operative durante il movimento del veicolo. Non è possibile selezionare un'opzione disabilitata fino all'arresto del veicolo.

Mentre il veicolo è in movimento, è possibile chiamare solo i nomi della rubrica telefonica o i numeri precedentemente memorizzati utilizzando i comandi vocali.

➤ **Contatti preferiti** P. 324

■ Menu HFT

Per poter utilizzare il sistema, la modalità di alimentazione deve trovarsi su ACCESSORI o ACCENSIONE. Selezionare **Telefono** per visualizzare la schermata del telefono.

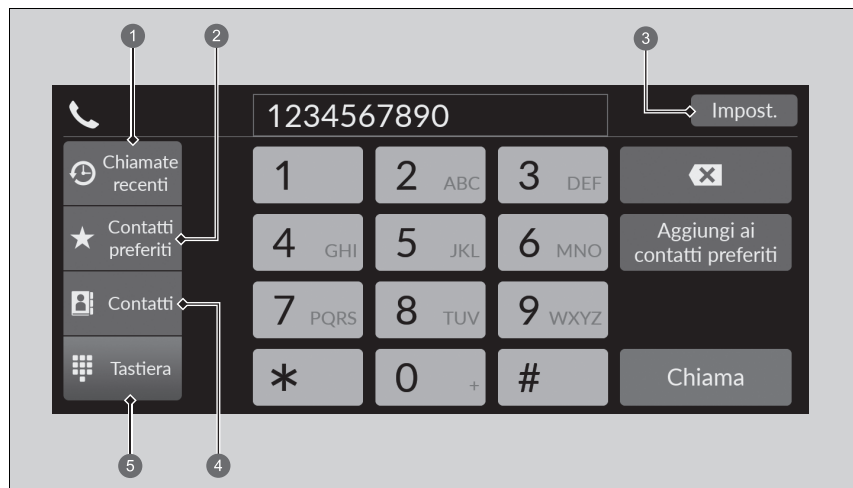

- ① Chiamate recenti
- ② Contatti preferiti
- ③ Impostazioni
- ④ Contatti
- ⑤ Tastiera

▶▶ Menu HFT

Durante la guida, alcune funzioni sono limitate.

Chiamate recenti: consente di visualizzare le ultime chiamate effettuate, ricevute e perse.

➤ **Effettuare una chiamata utilizzando la chiamate recenti** P. 326

Contatti preferiti: consente di comporre il numero selezionato nella voce Contatti preferiti.

➤ **Effettuare una chiamata utilizzando una voce dei contatti preferiti** P. 326

Impostazioni: consente di modificare le impostazioni del telefono.

➤ **Schermata delle impostazioni del telefono** P. 318

Contatti: consente di visualizzare la rubrica telefonica del telefono abbinato.

➤ **Effettuare una chiamata utilizzando la rubrica importata** P. 327

Tastiera: consente di inserire un numero telefonico da chiamare.

➤ **Effettuare una chiamata utilizzando il numero di telefono** P. 327

■ Schermata delle impostazioni del telefono

Per visualizzare la schermata delle impostazioni del telefono, selezionare **Impostazioni** nella schermata del telefono.

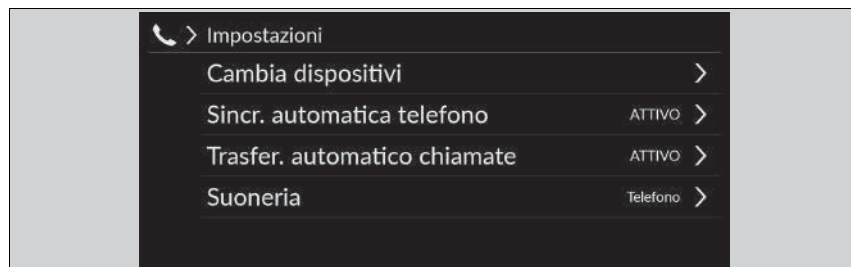

Cambia dispositivi: consente di abbinare un nuovo telefono al sistema e di collegare, scollegare o eliminare un dispositivo abbinato.

➤ **Configurazione del telefono** P. 319

Sincr. automatica telefono: consente di impostare i dati della rubrica telefonica e delle chiamate recenti da importare automaticamente quando un telefono è abbinato al sistema HFT.

➤ **Importazione automatica della rubrica telefonica e delle chiamate recenti** P. 322

Trasfer. automatico chiamate: consente di impostare il trasferimento automatico delle chiamate dal telefono all'HFT quando si entra nel veicolo.

➤ **Trasferimento automatico** P. 323

Suoneria: consente di selezionare la suoneria.

➤ **Suoneria** P. 323

■ Configurazione del telefono

■ Configurazione *Bluetooth*®

È possibile attivare e disattivare la funzione *Bluetooth*®.

1. Premere il pulsante  HOME.
2. Selezionare **Impostazioni generali**.
3. Selezionare **Connessioni**.
4. Selezionare **Bluetooth**.
5. Selezionare **Opzioni**.
6. Selezionare **Bluetooth**, quindi selezionare **ON**.

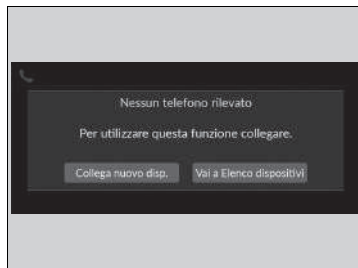

■ Abbinamento di un telefono cellulare (se nessun altro telefono è abbinato al sistema)

1. Selezionare **Telefono**.
2. Selezionare **Collega nuovo disp..**
3. Assicurarsi che il telefono sia in modalità di ricerca o rintracciabile.
4. Selezionare **Honda HFT** dal telefono.
 - Se si desidera abbinare un telefono da questo sistema audio, selezionare **Ricerca dispositivi**, quindi selezionare il telefono quando viene visualizzato nell'elenco.
5. Il sistema fornisce un codice di abbinamento sulla schermata audio/informazioni.
 - Verificare la corrispondenza del codice di abbinamento sulla schermata e sul telefono. Ciò può variare in base al telefono.
6. Selezionare le funzioni desiderate, quindi selezionare **Connetti**.
7. Se l'abbinamento viene eseguito correttamente, sullo schermo viene visualizzata una notifica.
8. Selezionare **OK**.

» Configurazione del telefono

Prima di poter effettuare e ricevere chiamate in vivavoce, è necessario abbinare il telefono compatibile *Bluetooth* al sistema.

Suggerimenti per l'abbinamento del telefono:

- Non è possibile connettere il telefono mentre il veicolo è in movimento.
- È possibile abbinare fino a sei telefoni.
- Quando il telefono è abbinato al sistema, la batteria potrebbe scaricarsi più velocemente.

Una volta abbinato un telefono, questo viene visualizzato sulla schermata con le seguenti icone.



: il telefono è compatibile con il sistema audio *Bluetooth*®.



: il telefono può essere utilizzato con l'HFT.







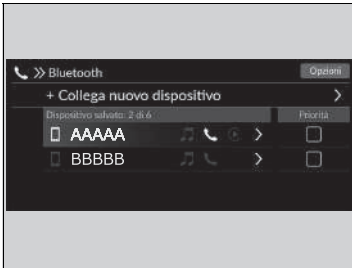



: il telefono è compatibile con Apple CarPlay.

Se è attivo un collegamento con Apple CarPlay, l'abbinamento di ulteriori dispositivi compatibili *Bluetooth*® non è disponibile.



■ Come modificare il telefono attualmente abbinato

1. Selezionare **Telefono**.
2. Selezionare **Impostazioni**.
3. Selezionare **Cambia dispositivi**.
4. Selezionare un telefono da collegare.
 - ▶ Il sistema HFT scollega il telefono collegato e avvia la ricerca di un altro telefono abbinato.
 - ▶ È possibile impostare la priorità del telefono collegato. Selezionare la casella sul telefono a cui si desidera dare priorità.
5. Selezionare  (audio),  (telefono) o  (Apple CarPlay).
 - ▶  e  possono essere selezionati contemporaneamente, tuttavia, quando è selezionato ,  e  non possono essere selezionati.
6. Selezionare **Applica**.

■ Eliminazione di un telefono abbinato

1. Selezionare **Telefono**.
2. Selezionare **Impostazioni**.
3. Selezionare **Cambia dispositivi**.
4. Selezionare il telefono che si desidera cancellare.
5. Selezionare **Cancella**.
6. Viene visualizzato un messaggio di conferma sullo schermo. Selezionare **Cancella**.

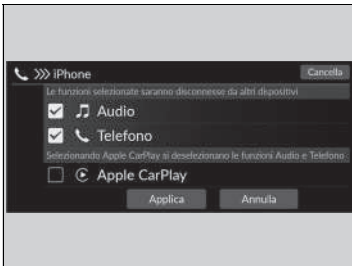

» Come modificare il telefono attualmente abbinato

Se, quando si cerca di passare a un altro telefono, non viene rilevato o connesso nessun altro telefono, il sistema HFT informerà che il telefono originale è nuovamente collegato.

Per abbinare altri telefoni, selezionare **+ Collega nuovo dispositivo** dalla schermata **Bluetooth**.

■ Importazione automatica della rubrica telefonica e delle chiamate recenti

Quando il telefono è abbinato, il contenuto della rubrica telefonica e le chiamate recenti vengono importati automaticamente nel sistema.

1. Selezionare **Telefono**.
2. Selezionare **Impostazioni**.
3. Selezionare **Sincr. automatica telefono**.
4. Selezionare **ON** o **OFF**.
 - ▶ L'impostazione predefinita è **ON**.

▣ Importazione automatica della rubrica telefonica e delle chiamate recenti

Su alcuni telefoni cellulari è necessario eseguire la configurazione prima di poterne importare la rubrica.

Quando si seleziona un nome dall'elenco della rubrica del telefono, è possibile visualizzare un'icona di categoria. Tali icone indicano i tipi di numeri memorizzati relativamente al nome selezionato.

	Pref.		Fax
	Inizio		Auto
	Telefono cellulare		Voce
	Lavoro		Altro
	Cercapersona		

In alcuni telefoni potrebbe non essere possibile importare le icone di categoria nel sistema.

La rubrica telefono viene aggiornata ad ogni collegamento. Le chiamate recenti vengono aggiornate dopo ogni collegamento o chiamata.

■ Trasferimento automatico

Se si entra nel veicolo mentre si sta già utilizzando il telefono, la chiamata può essere trasferita automaticamente all'HFT.

1. Selezionare **Telefono**.
2. Selezionare **Impostazioni**.
3. Selezionare **Trasfer. automatico chiamate**.
4. Selezionare **ON** o **OFF**.
 - ▶ L'impostazione predefinita è **ON**.

■ Suoneria

È possibile modificare l'impostazione della suoneria.

1. Selezionare **Telefono**.
2. Selezionare **Impostazioni**.
3. Selezionare **Suoneria**.
4. Selezionare **Veicolo** o **Telefono**.
 - ▶ L'impostazione predefinita è **Telefono**.

☎ Suoneria

Veicolo: la suoneria viene emessa dagli altoparlanti.

Telefono: a seconda della marca e del modello del telefono cellulare, la suoneria memorizzata nel telefono entra in funzione se il telefono viene collegato.

■ Contatti preferiti



1 Icona a stella

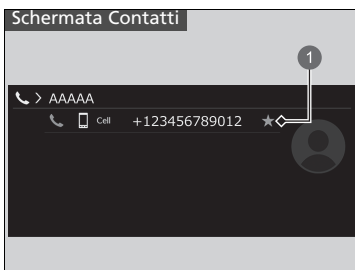

1 Icona a stella

■ Per aggiungere un contatto preferito

1. Selezionare **Telefono**.
2. Selezionare **Chiamate recenti**, **Contatti** o **Tastiera**.

Sulla schermata **Chiamate recenti** o **Contatti**

3. Selezionare l'icona a stella.

Sulla Schermata **Tastiera**

3. Selezionare **Aggiungi ai contatti preferiti**.

- Se il contatto preferito viene memorizzato correttamente, sullo schermo viene visualizzata una notifica.
- Per rimuovere il contatto preferito, selezionare nuovamente l'icona a stella.



1 Aggiungi ai contatti preferiti

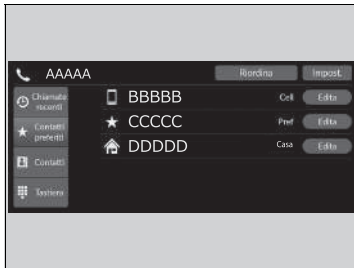

■ Per modificare un contatto preferito

1. Selezionare **Telefono**.
2. Selezionare **Contatti preferiti**.
3. Selezionare **Edita** sulla voce dei contatti preferiti che si desidera modificare.
4. Selezionare l'impostazione desiderata.
5. Selezionare **Fatto**.

■ Per eliminare un contatto preferito

1. Selezionare **Telefono**.
2. Selezionare **Contatti preferiti**.
3. Selezionare **Edita** sulla voce dei contatti preferiti che si desidera eliminare.
4. Selezionare **Rimuovi**.
5. Viene visualizzato un messaggio di conferma sullo schermo. Selezionare **Sì**.

■ Chiamata

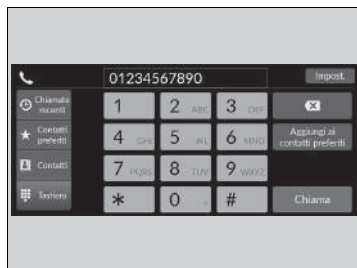

È possibile effettuare chiamate inserendo il numero di telefono oppure utilizzando le voci **Chiamate recenti**, **Contatti preferiti** e **Contatti** importate.

■ Effettuare una chiamata utilizzando la chiamate recenti

Le chiamate recenti sono memorizzate per **Tutte**, **Effettuate**, **Perse** e **Ricevute**.

1. Selezionare **Telefono**.
2. Selezionare **Chiamate recenti**.
 - ▶ È possibile ordinare per **Tutte**, **Effettuate**, **Perse** o **Ricevute**. Selezionare l'icona sul lato superiore destro della schermata.
3. Selezionare un numero.
 - ▶ La composizione del numero viene avviata automaticamente.

■ Effettuare una chiamata utilizzando una voce dei contatti preferiti

1. Selezionare **Telefono**.
2. Selezionare **Contatti preferiti**.
 - ▶ È possibile modificare l'ordine delle voci dei contatti preferiti selezionando **Riordina**.
3. Selezionare un numero.
 - ▶ La composizione del numero viene avviata automaticamente.

☒ Chiamata

Una volta eseguita la chiamata, la voce della persona contattata è udibile attraverso gli altoparlanti.

Se è attivo un collegamento con Apple CarPlay, le chiamate non possono essere effettuate con il sistema telefonico vivavoce (HFT), ma solo da Apple CarPlay.

☒ Effettuare una chiamata utilizzando la chiamate recenti

Le chiamate recenti vengono visualizzate solo quando un telefono è collegato al sistema.

Tutte: consente di visualizzare le ultime chiamate effettuate, ricevute e perse.

Effettuate: consente di visualizzare le ultime chiamate in uscita.

Perse: consente di visualizzare le ultime chiamate perse.

Ricevute: consente di visualizzare le ultime chiamate in arrivo.

■ Effettuare una chiamata utilizzando la rubrica importata

1. Selezionare **Telefono**.
2. Selezionare **Contatti**.
3. Selezionare un nome.
 - ▶ È possibile ordinare per **Nome** o **Cognome**. Selezionare l'icona sul lato superiore destro della schermata.
4. Selezionare un numero.
 - ▶ La composizione del numero viene avviata automaticamente.

■ Effettuare una chiamata utilizzando il numero di telefono

1. Selezionare **Telefono**.
2. Selezionare **Tastiera**.
3. Selezionare un numero.
 - ▶ Utilizzare la tastiera sul touchscreen per inserire i numeri.
4. Selezionare **Chiama**.
 - ▶ La composizione del numero viene avviata automaticamente.

■ Ricevimento di una chiamata



Quando si riceve una chiamata, viene emesso un segnale acustico (se attivato) e viene visualizzata la schermata **Chiamata in arrivo...**

È possibile rispondere alla chiamata utilizzando la manopola di selezione sinistra. Per rispondere alla chiamata, ruotare verso l'alto o verso il basso per selezionare  (Risposta) sull'interfaccia informazioni del conducente, quindi premere la manopola di selezione sinistra.

- ▶ Se si desidera ignorare o terminare la chiamata, selezionare  (Ignora) sull'interfaccia informazioni del conducente utilizzando la manopola di selezione sinistra.

▶▶ Ricevimento di una chiamata



Chiamata in attesa

Selezionare  (Risposta) per mettere in attesa la chiamata corrente e rispondere alla chiamata in entrata.

Selezionare  utilizzando la manopola di selezione sinistra per tornare alla chiamata corrente.

Nel caso in cui non si desideri rispondere, selezionare  (Ignora) per ignorare la chiamata in entrata.

Selezionare  se si desidera terminare la chiamata corrente.

È possibile selezionare le icone della schermata audio/ informazioni al posto di  e  sull'interfaccia informazioni del conducente.

Opzioni durante una chiamata

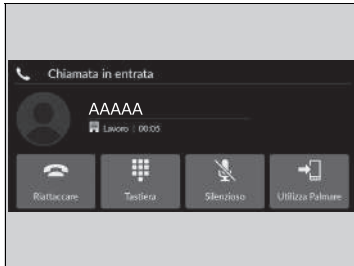

Durante una chiamata sono disponibili le seguenti opzioni.

Tastiera: consente di inviare numeri di telefono durante una chiamata. Questa funzione è utile quando si chiama un sistema telefonico guidato da menu.

Silenzioso: consente di togliere l'audio.

Utilizza Palmare: consente di trasferire una chiamata dal sistema al telefono.

Le opzioni disponibili sono mostrate nella metà inferiore della schermata.

Selezionare l'opzione.

- ▶ L'icona di silenziamento appare in caso di selezione dell'opzione **Silenzioso** durante la visualizzazione della schermata di una sorgente diversa dalla schermata del telefono. Selezionare di nuovo **Silenzioso** per disattivare l'opzione.

Opzioni durante una chiamata

È possibile selezionare le icone sulla schermata audio/ informazioni.

iPod/unità flash USB

Se si verifica un guasto durante l'ascolto dell'iPod o la riproduzione con un'unità flash USB, potrebbero venire visualizzati i seguenti messaggi di errore. Se non si riesce a cancellare il messaggio di errore, contattare la concessionaria.

Messaggio di errore	Soluzione
Nuovo tentativo di collegamento	Viene visualizzato quando il sistema non riconosce l'iPod. Ricollegare l'iPod.
File non riproducibile	Viene visualizzato quando i file nell'unità flash USB sono protetti da copyright o sono in formato non supportato. Questo messaggio di errore viene visualizzato per pochi secondi, dopodiché il sistema passa al file successivo.
Non ci sono dati	iPod Viene visualizzato quando l'iPod è vuoto. Unità flash USB Viene visualizzato quando l'unità flash USB è vuota oppure non contiene file MP3, WMA, AAC, FLAC o WAV. iPod e unità flash USB Verificare che sul dispositivo siano memorizzati file compatibili.
Non supportato	Viene visualizzato quando è collegato un dispositivo non supportato. Se viene visualizzato quando viene collegato un dispositivo supportato, ricollegare il dispositivo.
Nessuna risposta del dispositivo	Viene visualizzato quando il sistema non comunica con un dispositivo collegato. Se compare quando è collegato un dispositivo, rivolgersi al punto vendita dove è stato acquistato.
Hub USB non supportato	Viene visualizzato quando è collegato solo un HUB. Se viene visualizzato, collegare un'unità flash USB all'HUB.
Si è verificato un errore di ricarica con il dispositivo USB collegato. In condizioni di sicurezza, verificare la compatibilità del dispositivo e del cavo USB, poi riprovare.	Viene visualizzato quando è collegato un dispositivo non compatibile. Scollegare il dispositivo. Quindi spegnere il sistema audio e riaccenderlo. Non ricollegare il dispositivo che ha causato il messaggio di errore.

iPod, iPhone e unità flash USB compatibili

■ Modelli iPod e iPhone compatibili

Modello
Compatibile con iPod touch (dalla 5a alla 6a generazione) rilasciato tra il 2012 e il 2015
Compatibile con iPhone 4S/iPhone 5/iPhone 5s/iPhone 5c/iPhone 6/iPhone 6 Plus/iPhone 6s/iPhone 6s Plus/iPhone SE/iPhone 7/iPhone 7 Plus/iPhone 8/iPhone 8 Plus/iPhone X/iPhone XS/iPhone XS Max/iPhone XR/iPhone 11/iPhone 11 Pro/iPhone 11 Pro Max

■ Unità flash USB

- Si consiglia l'utilizzo di un'unità flash USB da 256 MB o superiore.
- Alcuni lettori audio digitali potrebbero non essere compatibili.
- Inoltre alcune unità flash USB (ad esempio i dispositivi con blocco di sicurezza) potrebbero non funzionare.
- La riproduzione audio o la visualizzazione dei dati di testo potrebbe non essere consentita da alcuni file software.
- Ciascun sistema audio è compatibile con i seguenti formati. Alcune versioni dei formati potrebbero non essere supportate.
MP3, WMA, AAC, FLAC, PCM/WAVE, MP4, AVI, MKV, ASF/WMV

▶▶ Modelli iPod e iPhone compatibili

L'impianto potrebbe non funzionare con tutte le versioni software di questi dispositivi.

▶▶ Unità flash USB

I file contenuti nelle unità flash USB vengono riprodotti nell'ordine di memorizzazione. Tale ordine può essere diverso da quello visualizzato sul PC o sul dispositivo.

■ Dispositivi consigliati

■ File MP4

Supporti	Unità flash USB	
Profilo (versione MP4)	BaselineProfile/livello 3, MailProfile/livello 3.1 (MPEG4-AVC)	SimpleProfile/livello 5 (MPEG4)
Estensione file (versione MP4)	.mp4/.m4v	
Codec audio compatibile	AAC, MP3	
Codec video compatibile	MPEG4-AVC (H.264)	MPEG4 (ISO/IEC 14496 Part.2)
Velocità di trasmissione	10 Mbps, 14 Mbps (MPEG4-AVC)	8 Mbps (MPEG4)
Immagine massima	1.280 × 720 pixel (MPEG4-AVC)	720 × 576 pixel (MPEG4)

■ File AVI

Supporti	Unità flash USB		
Profilo (versione AVI)	BaselineProfile/livello 3, MailProfile/ livello 3.1 (MPEG4-AVC)	SimpleProfile/livello 5 (MPEG4)	AdvancedProfile/livello 2, MainProfile/ livello medio, SimpleProfile/livello medio (VC-1)
Estensione file (versione AVI)	.avi		
Codec audio compatibile	AAC, MP3, WMA		
Codec video compatibile	MPEG4-AVC (H.264)	MPEG4 (ISO/IEC 14496 Part.2)	VC-1
Velocità di trasmissione	10 Mbps, 14 Mbps (MPEG4-AVC)	8 Mbps (MPEG4)	20 Mbps, 10 Mbps, 384 kbps (VC-1)
Immagine massima	1.280 × 720 pixel (MPEG4-AVC)	720 × 576 pixel (MPEG4)	1.280 × 720 pixel, 720 × 480 pixel, 352 × 288 pixel (VC-1)

■ File MKV

Supporti		Unità flash USB	
Profilo (versione MKV)	BaselineProfile/livello 3, MailProfile/ livello 3.1 (MPEG4-AVC)	SimpleProfile/livello 5 (MPEG4)	AdvancedProfile/livello 2, MainProfile/ livello medio, SimpleProfile/livello medio (VC-1)
Estensione file (versione MKV)	.mkv		
Codec audio compatibile	AAC, MP3		
Codec video compatibile	MPEG4-AVC (H.264)	MPEG4 (ISO/IEC 14496 Part.2)	VC-1
Velocità di trasmissione	10 Mbps, 14 Mbps (MPEG4-AVC)	8 Mbps (MPEG4)	20 Mbps, 10 Mbps, 384 kbps (VC-1)
Immagine massima	1.280 × 720 pixel (MPEG4-AVC)	720 × 576 pixel (MPEG4)	1.280 × 720 pixel, 720 × 480 pixel, 352 × 288 pixel (VC-1)

■ File ASF/WMV

Supporti		Unità flash USB	
Profilo (versione ASF/WMV)	BaselineProfile/livello 3, MailProfile/livello 3.1 (MPEG4-AVC)	AdvancedProfile/livello 2, MainProfile/livello medio, SimpleProfile/livello medio (VC-1)	
Estensione file (versione ASF/WMV)	.asf/.wmv		
Codec audio compatibile	WMA		
Codec video compatibile	MPEG4-AVC (H.264)		VC-1
Velocità di trasmissione	10 Mbps, 14 Mbps (MPEG4-AVC)		20 Mbps, 10 Mbps, 384 kbps (VC-1)
Immagine massima	1.280 × 720 pixel (MPEG4-AVC)		1.280 × 720 pixel, 720 × 480 pixel, 352 × 288 pixel (VC-1)

Informazioni sulle licenze Open Source

Per visualizzare le informazioni sulla licenza open source, seguire la procedura descritta di seguito.

1. Selezionare **Impostazioni generali**.
2. Selezionare **Sistema**.
3. Selezionare **Info**.
4. Selezionare **Informazioni legali**.

Informazioni sulla licenza

■ Bluetooth

Il nome e i loghi *Bluetooth*® sono marchi registrati di proprietà di Bluetooth SIG, Inc.; l'utilizzo di tali marchi da parte di Panasonic Automotive Systems Co., Ltd. è concesso in licenza. Altri marchi registrati e denominazioni commerciali sono di proprietà dei rispettivi proprietari.

<https://www.bluetooth.com/develop-with-bluetooth/marketing-branding/>



■ Windows Media

Questo prodotto è protetto da alcuni diritti di proprietà intellettuale di Microsoft. L'uso o la distribuzione di tali tecnologie al di fuori di questo prodotto è vietato senza una licenza da parte di Microsoft.

■ Apple

Le diciture “Made for iPod” e “Made for iPhone,” indicano che un accessorio elettronico è stato progettato per il collegamento specifico rispettivamente ad iPod o iPhone ed è certificato dallo sviluppatore che ne garantisce la compatibilità con gli standard Apple in termini di prestazioni. Apple non è responsabile del funzionamento di questo dispositivo o della sua conformità agli standard di sicurezza e normativi. L'utilizzo di questo accessorio con iPod o iPhone potrebbe influire sulle prestazioni wireless.

Apple, il logo Apple, iPhone, iPod touch sono marchi di Apple Inc., registrati negli Stati Uniti e in altri Paesi. Apple CarPlay, iPod, iPhone, iTunes, Siri e Lightning sono marchi di Apple Inc. App Store è un marchio di servizio di Apple Inc.



MPEG

Mpeg4 Visual

QUESTO PRODOTTO È CONCESSO IN LICENZA AI SENSI DELLA LICENZA DEL PORTFOLIO DI BREVETTI PER MPEG-4 VISUAL PER L'USO PERSONALE E NON COMMERCIALE DI UN CONSUMATORE PER (i) CODIFICARE VIDEO IN CONFORMITÀ ALLO STANDARD MPEG-4 VISUALA ("MPEG-4 VIDEO") E/O (ii) DECODIFICARE VIDEO MPEG-4 CODIFICATI DA UN UTENTE IMPEGNATO IN UN'ATTIVITÀ PERSONALE E NON COMMERCIALE E/O OTTENUTI DA UN PROVIDER DI VIDEO AUTORIZZATO DA MPEG LA A FORNIRE VIDEO MPEG-4. NON VIENE CONCESSA ALCUNA LICENZA O SARÀ IMPLICITA PER QUALSIASI ALTRO UTILIZZO. ULTERIORI INFORMAZIONI, TRA CUI QUELLE RELATIVE AGLI USI E ALLE LICENZE PROMOZIONALI, INTERNI E COMMERCIALI, POSSONO ESSERE OTTENUTE DA MPEG LA, LLC. VEDERE [HTTP://WWW.MPEGLA.COM](http://www.mpegla.com).

VC-1

QUESTO PRODOTTO È CONCESSO IN LICENZA AI SENSI DELLA LICENZA DEL PORTAFOGLIO DI BREVETTI VC-1 PER L'USO PERSONALE E NON COMMERCIALE DI UN CONSUMATORE PER (i) CODIFICARE VIDEO IN CONFORMITÀ ALLO STANDARD VC-1 ("VC-1 VIDEO") E/O (ii) DECODIFICARE VIDEO VC-1 CODIFICATI DA UN CONSUMATORE IMPEGNATO IN UN'ATTIVITÀ PERSONALE E NON COMMERCIALE E/O OTTENUTI DA UN PROVIDER DI VIDEO AUTORIZZATO A FORNIRE VIDEO VC-1. NON VIENE CONCESSA ALCUNA LICENZA O SARÀ IMPLICITA PER QUALSIASI ALTRO UTILIZZO. ULTERIORI INFORMAZIONI POSSONO ESSERE OTTENUTE DA MPEG LA, L.L.C. VEDERE [HTTP://WWW.MPEGLA.COM](http://www.mpegla.com).

AVC/H.264

QUESTO PRODOTTO È CONCESSO IN LICENZA AI SENSI DELLA LICENZA DEL PORTAFOGLIO DI BREVETTI AVC PER L'USO PERSONALE E NON COMMERCIALE DI UN CONSUMATORE PER (i) CODIFICARE VIDEO IN CONFORMITÀ ALLO STANDARD AVC ("AVC VIDEO") E/O (ii) DECODIFICARE UN VIDEO AVC CODIFICATO DA UN CONSUMATORE IMPEGNATO IN UN'ATTIVITÀ PERSONALE E NON COMMERCIALE E/O OTTENUTO DA UN PROVIDER DI VIDEO AUTORIZZATO A FORNIRE VIDEO AVC. NON VIENE CONCESSA ALCUNA LICENZA O SARÀ IMPLICITA PER QUALSIASI ALTRO UTILIZZO.

ULTERIORI INFORMAZIONI POSSONO ESSERE OTTENUTE DA MPEG LA, L.L.C. VEDERE

[HTTP://WWW.MPEGLA.COM](http://www.mpegla.com).

Informazioni legali su Apple CarPlay/Android Auto

■ LICENZA DEL MANUALE UTENTE/DICHIARAZIONI DI RESPONSABILITÀ

L'USO DI APPLE CARPLAY È SOGGETTO AL CONSENSO DEI TERMINI DI UTILIZZO DI CARPLAY INCLUSI NEI TERMINI DI UTILIZZO DI APPLE iOS. IN SINTESI, I TERMINI DI UTILIZZO DI CARPLAY DECLINANO LA RESPONSABILITÀ DI APPLE E I SUOI FORNITORI IN CASO DI MANCATA O INTERROTTA ESECUZIONE DEI SERVIZI, LIMITANO RIGOROSAMENTE LE ALTRE RESPONSABILITÀ DI APPLE E I SUOI FORNITORI DI SERVIZI, DESCRIVONO IL TIPO DI INFORMAZIONI RELATIVE ALL'UTENTE (AD ESEMPIO, LA POSIZIONE, LA VELOCITÀ E LO STATO DEL VEICOLO) RACCOLTE E MEMORIZZATE DA APPLE E I SUOI FORNITORI DI SERVIZI E DIVULGANO I POSSIBILI RISCHI CONNESSI ALL'UTILIZZO DI CARPLAY, INCLUSO IL POTENZIALE DI DISTRAZIONE DEL CONDUCENTE. VEDERE L'INFORMATIVA SULLA PRIVACY DI APPLE PER I DETTAGLI RELATIVI ALL'UTILIZZO E ALLA MANIPOLAZIONE DEI DATI DI APPLE CARICATI DA CARPLAY.

L'USO DI ANDROID AUTO È SOGGETTO AL CONSENSO DEI TERMINI DI UTILIZZO DI ANDROID AUTO CHE DEVE ESSERE RILASCIATO NEL MOMENTO IN CUI L'APPLICAZIONE ANDROID AUTO VIENE SCARICATA SUL PROPRIO TELEFONO ANDROID. IN SINTESI, I TERMINI DI UTILIZZO DI ANDROID AUTO DECLINANO LA RESPONSABILITÀ DI GOOGLE E I SUOI FORNITORI IN CASO DI MANCATA O INTERROTTA ESECUZIONE DEI SERVIZI, LIMITANO RIGOROSAMENTE LE ALTRE RESPONSABILITÀ DI GOOGLE E I SUOI FORNITORI DI SERVIZI, DESCRIVONO IL TIPO DI INFORMAZIONI RELATIVE ALL'UTENTE (AD ESEMPIO, LA POSIZIONE, LA VELOCITÀ E LO STATO DEL VEICOLO) RACCOLTE E MEMORIZZATE DA GOOGLE E I SUOI FORNITORI DI SERVIZI E DIVULGANO I POSSIBILI RISCHI CONNESSI ALL'UTILIZZO DI ANDROID AUTO, INCLUSO IL POTENZIALE DI DISTRAZIONE DEL CONDUCENTE. VEDERE L'INFORMATIVA SULLA PRIVACY DI GOOGLE PER I DETTAGLI RELATIVI ALL'UTILIZZO E LA MANIPOLAZIONE DI GOOGLE DEI DATI CARICATI DA ANDROID AUTO.

■ ESCLUSIONE DI GARANZIA; LIMITAZIONI DI RESPONSABILITÀ

L'UTENTE RICONOSCE E ACCETTA CHE L'UTILIZZO DI APPLE CARPLAY O DI ANDROID AUTO ("LE APPLICAZIONI") È A PROPRIO ED ESCLUSIVO RISCHIO E PERICOLO E CHE IL RISCHIO RELATIVO AD UNA QUALITÀ SODDISFACENTE, ALLE PRESTAZIONI, L'ACCURATEZZA E LA PRECISIONE È INTERAMENTE A PROPRIO CARICO ENTRO I LIMITI PREVISTI DALLA LEGGE APPLICABILE E CHE LE APPLICAZIONI E LE INFORMAZIONI SULLE APPLICAZIONI VENGONO FORNITE "COSÌ COME SONO" E "SE DISPONIBILI", CON TUTTI I POSSIBILI DIFETTI E SENZA GARANZIE DI ALCUN TIPO, E HONDA CON LA PRESENTE DECLINA TUTTE LE GARANZIE E CONDIZIONI RELATIVE ALLE APPLICAZIONI E LE INFORMAZIONI SULLE APPLICAZIONI, SIA ESPRESSE, IMPLICITE O DI LEGGE, COMPRESE, MA NON LIMITATE, TUTTE LE GARANZIE E CONDIZIONI IMPLICITE DI COMMERCIALIZZABILITÀ, QUALITÀ SODDISFACENTE, ADEGUATEZZA AD UNO SCOPO SPECIFICO, ACCURATEZZA, INTRATTENIMENTO E NON VIOLAZIONE DEI DIRITTI DI TERZE PARTI. NESSUN SUGGERIMENTO ORALE O SCRITTO FORNITO DA HONDA O UN MANDATARIO COSTITUIRÀ UNA GARANZIA. A TITOLO ESEMPLIFICATIVO MA NON ESAUSTIVO, HONDA NON RICONOSCE ALCUNA GARANZIA RIGUARDO L'ACCURATEZZA DEI DATI FORNITI DALLE APPLICAZIONI, QUALI L'ESATTEZZA DELLE INDICAZIONI, I TEMPI DI VIAGGIO STIMATI, I LIMITI DI VELOCITÀ, LE CONDIZIONI STRADALI, LE NOTIZIE, IL METEO, IL TRAFFICO E ALTRI CONTENUTI FORNITI DA APPLE, GOOGLE, LE SOCIETÀ AD ESSI AFFILIATE O I FORNITORI TERZI; HONDA NON TUTELA CONTRO IL RISCHIO DI PERDITA DI DATI DELLE APPLICAZIONI, CHE POTREBBE ACCADERE IN QUALSIASI MOMENTO; HONDA NON GARANTISCE LA FORNITURA CONTINUA DELLE APPLICAZIONI O DEI SERVIZI FORNITI TRAMITE LORO, NÉ LA DISPONIBILITÀ DEI SERVIZI IN QUALSIASI MOMENTO E LUOGO. AD ESEMPIO, I SERVIZI POTREBBERO ESSERE INTERROTTI O SOSPESI SENZA PREAVVISO PER INTERVENTI DI RIPARAZIONE, MANUTENZIONE, CORREZIONI AI PROBLEMI DI SICUREZZA, AGGIORNAMENTI, ECC., O ANCORA POTREBBERO NON ESSERE DISPONIBILI IN UNA DETERMINATA ZONA O LUOGO, ECC. L'UTENTE È INOLTRE CONSAPEVOLE CHE I CAMBIAMENTI DELLE TECNOLOGIE DI TERZE PARTI O LE NORME GOVERNATIVE POTREBBERO RENDERE I SERVIZI E/O LE APPLICAZIONI OBSOLETI E/O INUTILIZZABILI.

ENTRO I LIMITI PREVISTI DALLA LEGGE, IN NESSUN CASO HONDA O LE SUE SOCIETÀ AFFILIATE POTRÀ ESSERE RITENUTA RESPONSABILE DI LESIONI PERSONALI O DI EVENTUALI DANNI ACCIDENTALI, SPECIALI, INDIRETTI O CONSEGUENZIALI DI ALCUN TIPO, COMPRESI, SENZA LIMITAZIONI, I DANNI PER PERDITA DI PROFITTI, DI CORRUZIONE O PERDITA DI DATI, MANCANZA DI TRASMISSIONE O RICEZIONE DI DATI, INTERRUZIONE DELL'ATTIVITÀ O ALTRI DANNI O PERDITE COMMERCIALI DERIVANTI DA O RELATIVI ALLE APPLICAZIONI O AL LORO UTILIZZO O L'IMPOSSIBILITÀ DI UTILIZZARE LE APPLICAZIONI O LE INFORMAZIONI SULLE APPLICAZIONI, PER QUALSIASI CAUSA, SENZA RIFERIMENTO A CRITERI DI RESPONSABILITÀ (CONTRATTO, TORTO O ALTRO) E ANCHE SE HONDA È STATA AVVISATA DELLA POSSIBILITÀ DI TALI DANNI. ALCUNE REGIONI E GIURISDIZIONI POTREBBERO NON CONSENTIRE L'ESCLUSIONE O LA LIMITAZIONE DI RESPONSABILITÀ PER DANNI, PERTANTO TALI LIMITAZIONI ED ESCLUSIONI POTREBBERO NON ESSERE APPLICABILI. LE SUDETTE LIMITAZIONI SARANNO APPLICABILI ANCHE QUALORA IL RIMEDIO SOPRA CITATO NON ADEMPIA AL SUO SCOPO ESSENZIALE.

Informazioni su Honda LogR

Monitora le condizioni di guida e consente di registrarle. Controllando i dati registrati sulla schermata audio/informazioni o caricandoli su un server*1, è possibile confrontarli con i dati di altri utenti.

Honda LogR dispone di due modalità:

- Modalità Auto Score
Valuta le prestazioni di guida nelle situazioni quotidiane.
➤ **Modalità Auto Score** P. 345
- Modalità Data Log
Consente di registrare e analizzare i dati di guida su pista.
➤ **Modalità Data Log** P. 351

Fare riferimento al commento nel menu di personalizzazione per ulteriori dettagli su ciascuna modalità.

➤ **Impostazioni** P. 363



1 Honda LogR

*1: Eccetto modelli per la Turchia

Honda LogR

In caso di vendita o di trasferimento della proprietà di un veicolo, il cliente è responsabile dell'inizializzazione del sistema. Se non è possibile fornire il consenso dell'utente, non utilizzare l'app.

➤ **Impostazioni** P. 363

Quando l'unità di comando telematica (TCU) non è disponibile, utilizzare Honda LogR tramite Wi-Fi.

Durante la guida, alcune funzioni non possono essere utilizzate.

Alcune funzioni non possono interagire con la funzione delle mappe.

Dopo aver avviato il motore, i registri potrebbero non essere disponibili per un certo periodo di tempo.

A seconda delle condizioni di guida o dello stato del collegamento, alcune funzioni potrebbero non essere disponibili.

Impostazioni iniziali

Quando si utilizza Honda LogR per la prima volta, è necessario leggere e accettare il consenso dell'utente prima di utilizzare questa applicazione.

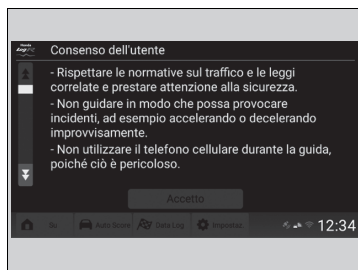



1. Selezionare **Honda LogR** sulla schermata Home.
2. Dopo aver confermato il consenso dell'utente, selezionare **Accetto**.
3. Controllare la schermata del tutorial, quindi selezionare **Inizio**.
 - Se si seleziona **Precedente**, il sistema torna alla schermata del consenso dell'utente.



Monitoraggio delle prestazioni

È possibile controllare le condizioni del veicolo e visualizzare i singoli punteggi per le diverse aree di prestazioni.

Sono disponibili cinque schermate, che possono essere commutate in base alle necessità.

Immagine	Nome immagine	Descrizione
	Visualizzazione predefinita	<p>Visualizza il comportamento del veicolo al centro dello schermo e le informazioni del veicolo vengono visualizzate in tempo reale a sinistra e a destra.</p> <p>Il display 3D del veicolo al centro può essere cambiato in accelerometro che visualizza l'entità e la direzione delle forze che agiscono sul veicolo. È possibile impostare un valore limite per alcune informazioni del veicolo. Se il limite viene superato, la visualizzazione del numero corrispondente cambia colore.</p> <p>È possibile modificare i valori limite e regolare le voci visualizzate sullo schermo nel menu di personalizzazione.</p> <p>► Impostazioni P. 363</p>
	Auto Score in tempo reale	<p>Esamina le prestazioni in aree come l'accelerazione e la decelerazione nelle situazioni di guida quotidiane e applica un punteggio a ciascuna di esse in tempo reale.</p> <p>Fare riferimento al commento nel menu di personalizzazione per ulteriori dettagli su ciascuna voce visualizzata qui.</p> <p>► Impostazioni P. 363</p>

Funzioni

Immagine	Nome immagine	Descrizione
	<p>Visualizzazione dei cerchi di attrito degli pneumatici</p>	<p>Visualizza il comportamento del veicolo al centro della schermata e le forze applicate a ciascun pneumatico tramite i cerchi di attrito degli pneumatici. Il display 3D del veicolo al centro può essere cambiato in accelerometro che visualizza la direzione e l'entità delle forze che agiscono sul veicolo. Fare riferimento al commento nel menu di personalizzazione per ulteriori dettagli.</p> <p>➤ Impostazioni P. 363</p>
	<p>Display del quadro strumenti</p>	<p>Visualizza le informazioni del veicolo in tempo reale. È possibile impostare un valore limite per alcune informazioni del veicolo. Se il limite viene superato, la visualizzazione del numero corrispondente cambia colore. È possibile modificare i valori limite e regolare le voci visualizzate sullo schermo nel menu di personalizzazione.</p> <p>➤ Impostazioni P. 363</p>
	<p>Data Log delle misurazioni</p>	<p>Una modalità studiata per la guida in pista, visualizza le informazioni del tempo sul giro e del veicolo in tempo reale.</p>

Modalità Auto Score

Questa modalità è studiata per le situazioni di guida quotidiane.

Quando si attiva Honda LogR, la modalità Auto Score viene selezionata automaticamente.

Fare riferimento al commento nel menu di personalizzazione per ulteriori dettagli.

🔧 **Impostazioni** P. 363

▶▶ Modalità Auto Score

Se si desidera disattivare la modalità Auto Score, è possibile effettuare la personalizzazione sulla schermata **Impostaz..**

🔧 **Impostazioni** P. 363

È possibile ottenere dati fino a 99:59,99 in modo continuo. Superato 99:59,99, l'acquisizione dei dati verrà avviata di nuovo.

▶▶ Salvataggio della cronologia di Auto Score

La cronologia di Auto Score viene memorizzata anche se la modalità di alimentazione è su VEICOLO SPENTO.

Salvataggio della cronologia di Auto Score

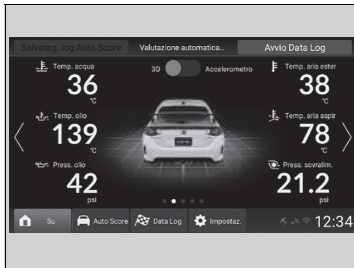

Selezionare **Salvatag. log Auto Score** nella parte superiore della schermata di monitoraggio delle prestazioni.

- ▶ Il salvataggio verrà annullato se si passa a una schermata diversa da quella del monitoraggio delle prestazioni prima del completamento del salvataggio.

■ Controllo della cronologia di Auto Score

Selezionando **Auto Score** nella parte inferiore della schermata di monitoraggio delle prestazioni, è possibile controllare i dati dell'Auto Score precedentemente registrati. Nella schermata della cronologia di Auto Score, viene visualizzato un grafico che mostra la transizione di valutazione per ogni situazione, come accelerazione e decelerazione. Inoltre, è possibile cercare i punteggi per data e i dati possono essere ordinati per data e punteggio.

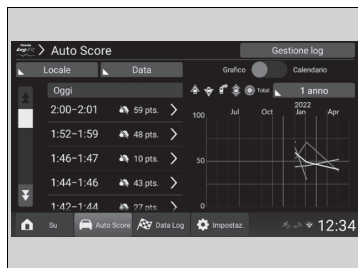

Selezionare **Auto Score** nella parte inferiore della schermata di monitoraggio delle prestazioni.

È possibile effettuare la ricerca per data.

1. Selezionare **Calendario** nella parte superiore della schermata.
2. Selezionare una data.

È possibile ordinare la cronologia.

1. Selezionare **Data**.
2. Selezionare una categoria per ordinare i dati.

Eccetto modelli per la Turchia

È possibile modificare la posizione di archiviazione dei dati in **Locale/ Il mio server**.

1. Selezionare **Locale**.
2. Selezionare una posizione di archiviazione dei dati da **Locale/Il mio server**.

» Controllo della cronologia di Auto Score

La data e il formato di visualizzazione 12/24 ore corrispondono alle impostazioni principali del display del sistema audio.

► **Impostazioni** P. 363

Fare riferimento al commento nel menu di personalizzazione per ulteriori dettagli su come vengono generati i punteggi.

► **Impostazioni** P. 363

Se la data cambia durante la guida, i dati corrispondenti verranno visualizzati sotto la data precedente.

Controllo della cronologia dettagliata di Auto Score

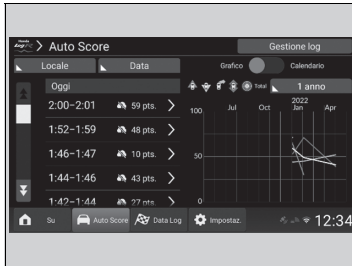

È possibile visualizzare ulteriori dettagli selezionando una voce della cronologia.

È possibile visualizzare registri di guida separati per ogni voce di prestazioni che è stata valutata con un punteggio.

Selezionare la data e l'ora che si desidera visualizzare.

- ▶ Vengono visualizzati punteggi e percorsi separati corrispondenti alle prestazioni di guida in aree quali l'accelerazione e la decelerazione.
- ▶ È possibile visualizzare informazioni più dettagliate selezionando un'area delle prestazioni.

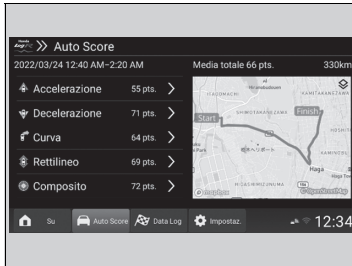

È possibile ordinare la cronologia.

1. Selezionare **Scenario**.
2. Selezionare una categoria per ordinare i dati.

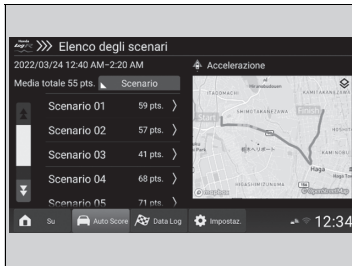

Controllo della cronologia dettagliata di Auto Score

Fare riferimento al commento nel menu di personalizzazione per ulteriori dettagli su come vengono generati i punteggi.

➤ **Impostazioni** P. 363

Selezionando l'icona sulla mappa, è possibile passare dalla vista mappa alla vista aerea.

■ Controllo dei dettagli del log punteggi per la cronologia di Auto Score



È possibile visualizzare informazioni più dettagliate selezionando una scena per una determinata area di prestazioni.

Selezionando l'icona di riproduzione, è anche possibile visualizzare un avanzamento temporale dei dati.



È possibile ingrandire il grafico selezionandolo. Una volta ingrandito, è possibile regolare la scala. L'asse verticale viene regolato avvicinando o allontanando le dita sullo schermo, mentre l'asse orizzontale viene regolato selezionando le icone.



▣ Controllo dei dettagli del log punteggi per la cronologia di Auto Score

Fare riferimento al commento nel menu di personalizzazione per ulteriori dettagli su come vengono generati i punteggi.

➤ **Impostazioni** P. 363

Selezionando l'icona sulla mappa, è possibile passare dalla vista mappa alla vista aerea.

È possibile ingrandire il cerchio di attrito di uno pneumatico selezionandolo.

Ingrandendo la visualizzazione del cerchio di attrito degli pneumatici, il veicolo visualizzato al centro dello schermo può essere cambiato in accelerometro che visualizza la direzione della forza applicata sul veicolo.

Eliminazione della cronologia di Auto Score

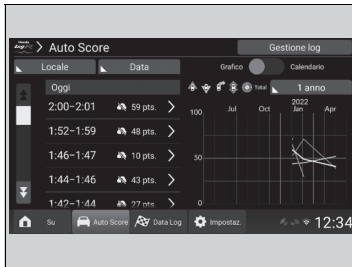

1. Selezionare **Auto Score** nella parte inferiore della schermata di monitoraggio delle prestazioni.
2. Selezionare **Gestione log**.

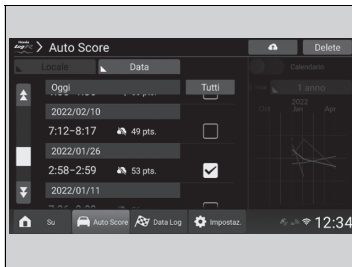

3. Selezionare i dati che si desidera eliminare, quindi selezionare **Elimina** nella parte superiore della schermata.

Eccetto modelli per la Turchia

Caricamento della cronologia di Auto Score

È possibile caricare la cronologia di Auto Score sul server.

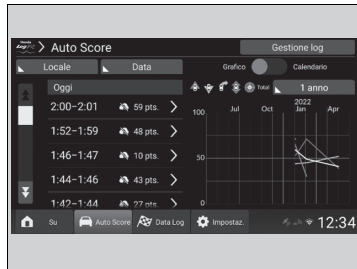

1. Selezionare **Auto Score** nella parte inferiore della schermata di monitoraggio delle prestazioni.
2. Selezionare **Gestione log**.

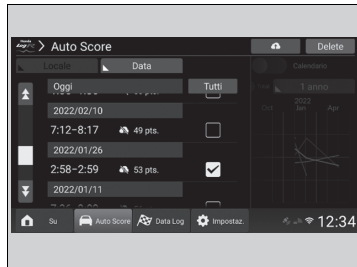

3. Selezionare i dati che si desidera caricare, quindi selezionare  nella parte superiore della schermata.

Caricamento della cronologia di Auto Score

Se la posizione di archiviazione dei dati è Locale, viene visualizzato .

Modalità Data Log

Questa modalità è studiata per la guida su pista. Oltre alle funzioni della modalità Auto Score, è possibile registrare anche i dati relativi al tempo sul giro, ecc.

Eccetto modelli per la Turchia

Caricando i dati sul server, è possibile confrontarli con i dati di altri utenti.

Fare riferimento al commento nel menu di personalizzazione per ulteriori dettagli.

► **Impostazioni** P. 363

Avvio e arresto della modalità Data Log

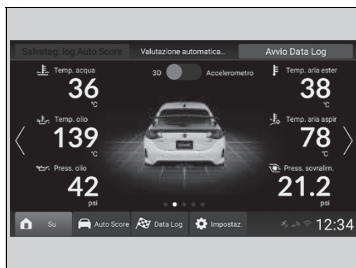

1. Selezionare **Avvio Data Log** nella parte superiore della schermata di monitoraggio delle prestazioni.

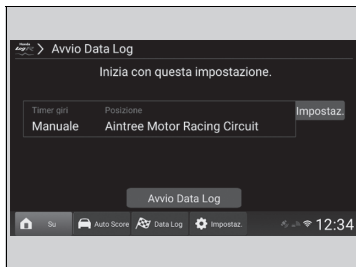

2. Configurare le impostazioni della posizione, quindi selezionare **Avvio Data Log**.

► **Impostazione della posizione** P. 352

► **Impostazioni de La mia posizione** P. 353

► Selezionando **Arresto Data Log** nella parte superiore della schermata di monitoraggio delle prestazioni, è possibile arrestare il Data Log. Dopo l'arresto, vengono visualizzati i dati di guida per questo log.

Modalità Data Log

È possibile ottenere il Data Log fino a 99:59,99 in modo continuo. Superato 99:59,99, l'acquisizione dei dati verrà avviata di nuovo.

Avvio e arresto della modalità Data Log

Quando la modalità Data Log è attivata, è possibile impostare le Impostazioni del timer giri su Auto o Manuale.

Se Impostazioni del timer giri è impostato su Auto, non è possibile registrare manualmente i tempi sul giro.

► **Impostazioni** P. 363

■ Impostazione della posizione

È possibile impostare una posizione da un elenco di posizioni precedentemente salvate.

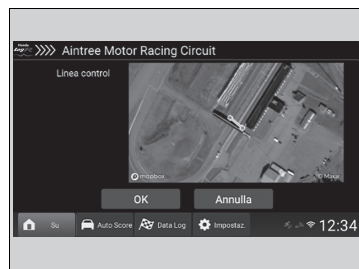
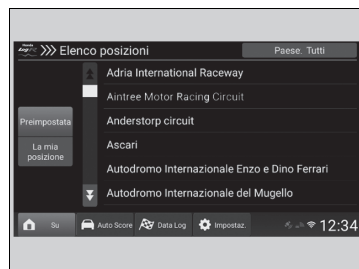

1. Selezionare **Impostaz.** nella parte inferiore della schermata di monitoraggio delle prestazioni.

2. Selezionare **Impostazioni Data Log.**

3. Selezionare **Posizione da utilizzare.**

► È possibile selezionare **Preimpostata***1 o **La mia posizione.**

4. Selezionare una posizione da utilizzare.

► Se si desidera selezionare una posizione in una regione diversa, selezionare **Paese:*** nell'angolo in alto a destra della schermata **Elenco posizioni**, quindi modificare la posizione.

5. Confermare una linea di inizio sulla mappa, quindi selezionare **OK.**

► Se si seleziona **Annulla**, il sistema torna alla schermata **Elenco posizioni.**

► Se si passa nella direzione della freccia sulla linea di inizio, viene misurato il tempo sul giro.

*1: Eccetto modelli per la Turchia

■ Impostazioni de La mia posizione

È possibile salvare una nuova posizione impostata.

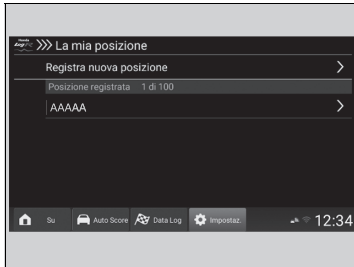

1. Selezionare **Impostaz.** nella parte inferiore della schermata di monitoraggio delle prestazioni.
2. Selezionare **Impostazioni Data Log.**
3. Selezionare **La mia posizione.**
4. Selezionare **Registra nuova posizione.**
 - Se si seleziona una posizione registrata, viene visualizzata la schermata **Modifica posizione** ed è quindi possibile modificare i nomi delle posizioni.
 - Se si seleziona **Elimina**, è possibile eliminare le posizioni salvate.
5. Selezionare **Modifica.**
 - Se si seleziona **Annulla**, il sistema torna alla schermata **La mia posizione** senza salvare.

► Impostazioni de La mia posizione

Il numero massimo di caratteri per il nome di una posizione è 19.

È possibile salvare un massimo di 100 posizioni.

Selezionando l'icona sulla mappa, è possibile passare dalla vista mappa alla vista aerea.

La misurazione automatica del giro utilizza una linea di inizio e fine del punto preimpostato. Utilizzare la mappa per impostare i propri punti per le linee di inizio e fine.

Solo se la posizione di archiviazione dei dati è impostata su Locale, il tempo sul giro successivo inizierà a essere misurato quando si attraversa una linea di fine impostata.

È possibile eliminare i tempi sul giro non necessari.

► **Caricamento/eliminazione della cronologia del Data Log** P. 358



6. Cercare il punto che si desidera registrare sulla mappa, quindi selezionare **Avanti**.

7. Impostare le linee di inizio e fine per la misurazione automatica del giro.

- Se si desidera impostare la linea finale su un punto diverso dalla linea iniziale, selezionare **Avanti**, quindi impostare un punto per la linea finale.
- Se si passa nella direzione della freccia sulla linea di inizio, viene misurato il tempo sul giro.

8. Selezionare **Fatto**.

9. Selezionare **Salva**.

- Se si seleziona **Annulla**, il sistema torna alla schermata **La mia posizione** senza salvare.

■ Controllo della cronologia del Data Log

È possibile controllare i registri dei dati salvati in precedenza selezionando **Data Log** nella parte inferiore della schermata di monitoraggio delle prestazioni. Nella schermata della cronologia del Data Log, viene visualizzato un grafico che mostra la transizione per un tempo sul giro. Inoltre, è possibile cercare i dati di registro per luogo e data e ordinarli per data e per il miglior tempo sul giro.

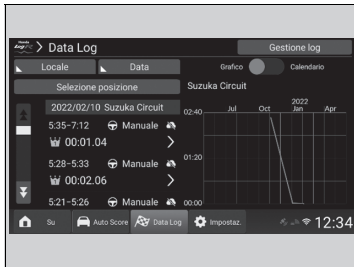

Selezionare **Data Log** nella parte inferiore della schermata di monitoraggio delle prestazioni.

È possibile effettuare la ricerca per posizione.

1. Selezionare **Seleziona posizione**.
2. Selezionare la posizione che si desidera visualizzare.

È possibile effettuare la ricerca per data.

1. Selezionare **Calendario** nella parte superiore della schermata.
2. Selezionare una data.

È possibile ordinare la cronologia.

1. Selezionare **Data**.
2. Selezionare una categoria per ordinare i dati.
 - ▶ Se non è stata selezionata una posizione, non è possibile ordinarla in base al tempo sul giro migliore.

Eccetto modelli per la Turchia

Modifica della posizione di archiviazione dei dati.

1. Selezionare **Local**.
2. Selezionare una posizione di archiviazione dei dati da **Locale/Il mio server/Altro server**.

» Controllo della cronologia del Data Log

Fare riferimento al commento nel menu di personalizzazione per ulteriori dettagli su come vengono generati i punteggi.

» Impostazioni P. 363

Vengono visualizzati l'impostazione della misurazione del giro (**Auto/Manuale**), il nome della posizione e il miglior tempo sul giro.

Se la data cambia durante la guida, i dati corrispondenti verranno visualizzati sotto la data precedente.

■ Controllo della cronologia dettagliata del Data Log

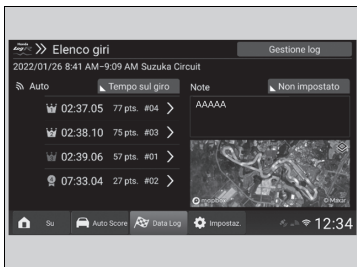
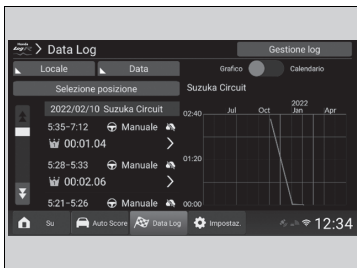

Quando si seleziona la voce della cronologia che si desidera visualizzare, i giri precedenti vengono visualizzati in un elenco.

Nell'elenco LAP, per ciascun giro vengono visualizzate l'ora, l'impostazione **Auto/Manuale** e la mappa termica dei migliori tempi sul giro. Inoltre, è possibile lasciare commenti e inserire informazioni meteo per il giorno selezionato nella cronologia. I commenti sulle informazioni utente possono essere visualizzati nella cronologia di altri utenti.

È possibile scegliere se ordinare l'elenco per tempo sul giro o numero di giri.

Ordinamento dell'elenco.

1. Selezionare **Tempo sul giro**.
2. Selezionare una categoria per ordinare i dati.

►► Controllo della cronologia dettagliata del Data Log

Fare riferimento al commento nel menu di personalizzazione per ulteriori dettagli su come vengono generati i punteggi.

► **Impostazioni** P. 363

La mappa termica viene visualizzata in diversi colori, corrispondenti sia al grado di accelerazione sia alla pressione del freno.

Nei punti in cui l'acceleratore e il freno vengono premuti contemporaneamente, vengono visualizzate solo le informazioni sui freni.

Selezionando l'icona sulla mappa, è possibile passare dalla vista mappa alla vista aerea.

Il massimo per un promemoria di condizione è di 45 caratteri.

Controllo dei dati dettagliati dei giri nella cronologia del Data Log

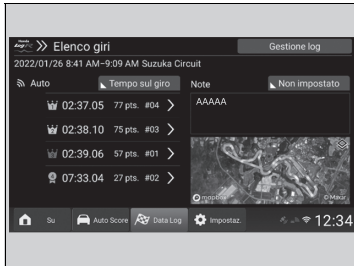

Selezionando un singolo giro, è possibile visualizzare i dati di guida dettagliati per quel giro. Selezionando l'icona di riproduzione, è anche possibile visualizzare un avanzamento temporale dei dati.

È possibile ingrandire il cerchio di attrito di uno pneumatico selezionandolo.



È possibile ingrandire il grafico selezionandolo. Dopo averlo ingrandito, è possibile regolare la scala degli assi orizzontale e verticale. Inoltre, è possibile modificare le voci visualizzate.

Modifica delle voci sulla visualizzazione del grafico.

1. Selezionare **Selezione Elementi**.

2. Selezionare le voci che si desidera visualizzare.

▶ È possibile selezionare fino a sei categorie.

Inoltre, selezionando **Punteggio**, è possibile visualizzare il punteggio dei dati dei giri e la posizione in classifica corrispondente.



Controllo dei dati dettagliati dei giri nella cronologia del Data Log

Fare riferimento al commento nel menu di personalizzazione per ulteriori dettagli su come vengono generati i punteggi.

▶ **Impostazioni** P. 363

La mappa termica viene visualizzata in diversi colori, corrispondenti sia al grado di accelerazione sia alla pressione del freno.

Nei punti in cui l'acceleratore e il freno vengono premuti contemporaneamente, vengono visualizzate solo le informazioni sui freni.

Selezionando l'icona sulla mappa, è possibile passare dalla vista mappa alla vista aerea.

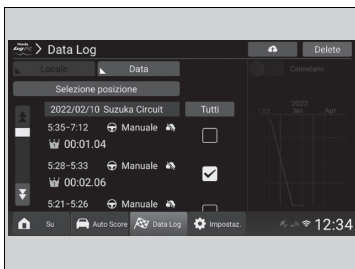
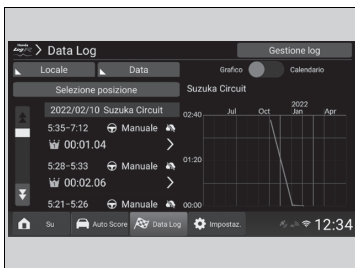

■ Caricamento/eliminazione della cronologia del Data Log



Eccetto modelli per la Turchia

■ Caricamento della cronologia del Data Log sul server

1. Selezionare **Gestione log**.
2. Selezionare i dati che si desidera caricare sul server.

3. Selezionare .
 - Selezionando , il giro selezionato verrà caricato sul cloud. Al termine del caricamento, è possibile scegliere se eliminare i dati selezionati da Locale.



■ Eliminazione della cronologia del Data Log



1. Selezionare **Gestione log**.
2. Selezionare i dati che si desidera eliminare.
3. Selezionare **Cancella**.
 - Se si seleziona **Elimina**, i dati selezionati vengono eliminati dal server*1 o dalla memoria del veicolo, a seconda della posizione di archiviazione dei dati.

*1: Eccetto modelli per la Turchia

» Caricamento/eliminazione della cronologia del Data Log

Eccetto modelli per la Turchia

Se si seleziona **Il mio server** come posizione di archiviazione dati,  viene sostituito da  e , consentendo di regolare le impostazioni della privacy per i dati selezionati.

Se si seleziona , i dati selezionati saranno resi pubblici ad altri utenti. Se si seleziona , i dati selezionati non saranno resi pubblici ad altri utenti.

» Caricamento della cronologia del Data Log sul server

Caricando i dati sul server, è possibile condividerli con altri utenti (limitato alle misurazioni automatiche dei giri e alle posizioni preimpostate).

Se si passa a un'altra schermata (premendo il pulsante Home, ecc.) durante il caricamento, questo verrà annullato. Successivamente, quando si torna all'app di bordo, viene visualizzata una notifica a comparsa per segnalare che l'operazione è stata annullata.

Tutti i dati di guida vengono caricati sul server non solo durante la misurazione dei dati dei giri, ma anche mentre la modalità Data Log è attivata.

Eliminazione dei dati dei giri dalla cronologia del Data Log

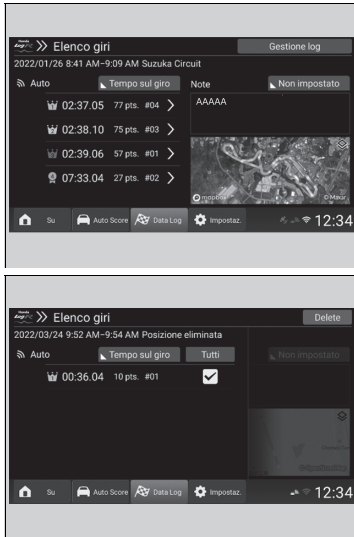

1. Selezionare **Gestione log**.
2. Selezionare il giro che si desidera eliminare.
3. Selezionare **Cancella**.
 - ▶ Selezionando **Elimina**, è possibile eliminare il giro dal Log. Inoltre, è possibile scegliere se salvare come nuovi dati di registro o sovrascrivere i dati con il giro rimosso.

Eliminazione dei dati dei giri dalla cronologia del Data Log

La mappa termica viene visualizzata in diversi colori, corrispondenti sia al grado di accelerazione sia alla pressione del freno.

Nei punti in cui l'acceleratore e il freno vengono premuti contemporaneamente, vengono visualizzate solo le informazioni sui freni.

Eccetto modelli per la Turchia

Se i dati vengono salvati su **Il mio server** o **Altro server**, **Gestione log** non viene visualizzato.

Modalità VS

Questa funzione consente di confrontare la cronologia di guida con i dati di giri separati o con i dati di guida di un altro utente.



1. Passare ai dati dettagliati dei giri nella schermata della cronologia del Data Log.
2. Selezionare **Modalità VS** nella parte superiore della schermata.

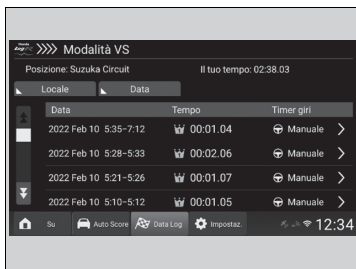

3. Selezionare la voce della cronologia che si desidera confrontare.

Eccetto modelli per la Turchia

- Selezionando **Locale**, è possibile selezionare dove salvare i dati tra **Locale/Il mio server/Altro server**.

Tutti i modelli

- Selezionando **Data**, è possibile riorganizzare i dati.

Modalità VS

Eccetto modelli per la Turchia

Per il confronto con i dati di altri utenti, è possibile usare solo i dati registrati con una posizione preimpostata che utilizza le misurazioni automatiche.

Eccetto modelli per la Turchia

Se è selezionato **Altro server** come destinazione di archiviazione dei dati:

- Le voci visualizzate vengono modificate in **Data/Tempo sul giro/ID utente/Preferito**.
- È possibile effettuare ricerche in base agli utenti salvati nei preferiti.
- È possibile effettuare la ricerca per ID utente. Gli ID utente verranno visualizzati in una ricerca solo se corrispondono esattamente.

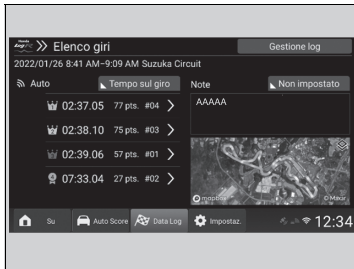

4. Selezionare i dati da confrontare.

■ Schermata di confronto tramite la Modalità VS

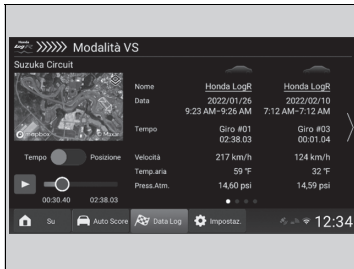

Facendo scorrere il dito o toccando lo schermo, è possibile scegliere varie situazioni per il confronto. Selezionando l'icona di riproduzione, è anche possibile visualizzare un avanzamento temporale dei dati.

È possibile scegliere se effettuare il confronto in base al tempo trascorso o al chilometraggio.

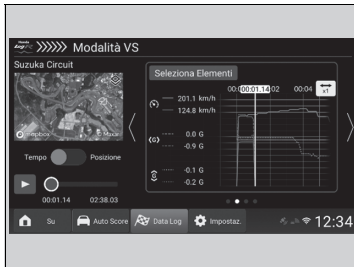

Quando si utilizza la visualizzazione del grafico, è possibile modificare le voci visualizzate.

Modifica delle voci sulla visualizzazione del grafico.

1. Selezionare **Selezione Elementi**.
2. Selezionare le voci che si desidera visualizzare.
 - ▶ È possibile selezionare fino a quattro categorie.

▶▶ Schermata di confronto tramite la Modalità VS

Fare riferimento al commento nel menu di personalizzazione per ulteriori dettagli su come vengono generati i punteggi.

▶ **Impostazioni** P. 363

Selezionando l'icona sulla mappa, è possibile passare dalla vista mappa alla vista aerea.

È possibile visualizzare il profilo di un utente selezionandone il soprannome (non applicabile alle aree in cui il server non è accessibile).

Personalizzazione

Selezionando **Impostaz.** nella parte inferiore della schermata di monitoraggio delle prestazioni, è possibile modificare le impostazioni per le varie funzioni.

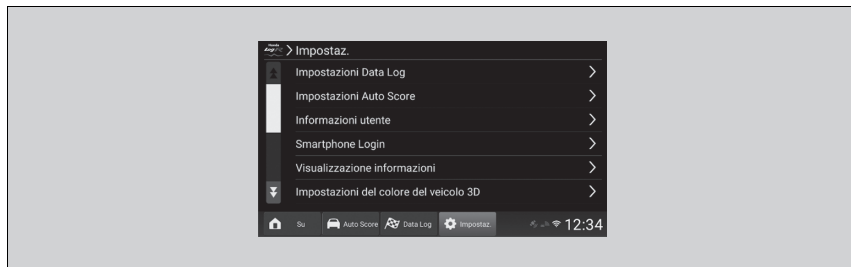

■ Impostazioni

Voce di impostazione		Panoramica	Opzioni			
Impostazioni Data Log	Impostazioni del timer giri	È possibile impostare il modo in cui vengono eseguite le misurazioni dei giri dei Data Log.	Auto*1/Manuale			
	Posizione da utilizzare	È possibile selezionare le posizioni salvate. Fare riferimento alla pagina seguente per ulteriori dettagli. 📄 Impostazione della posizione P. 352	—			
	La mia posizione	<table border="1"> <tr> <td>Registra nuova posizione</td> <td>È possibile inserire e salvare un nome di posizione. È possibile salvare tramite la linea di inizio e fine giri sulla mappa.</td> <td rowspan="2">—</td> </tr> <tr> <td>Posizione registrata</td> <td>Fare riferimento alla pagina seguente per ulteriori dettagli. 📄 Impostazioni de La mia posizione P. 353</td> </tr> </table>	Registra nuova posizione	È possibile inserire e salvare un nome di posizione. È possibile salvare tramite la linea di inizio e fine giri sulla mappa.	—	Posizione registrata
Registra nuova posizione	È possibile inserire e salvare un nome di posizione. È possibile salvare tramite la linea di inizio e fine giri sulla mappa.	—				
Posizione registrata	Fare riferimento alla pagina seguente per ulteriori dettagli. 📄 Impostazioni de La mia posizione P. 353					
Impostazioni Auto Score		È possibile attivare o disattivare l'Auto Score.	ON*1/OFF			
Informazioni utente		Visualizza l'ID utente, il soprannome e il commento.	—			
Smartphone Login		Visualizza l'ID utente e il PIN per l'utilizzo con l'app per smartphone.	—			

*1: Impostazioni predefinite

Voce di impostazione		Panoramica	Opzioni
Visualizzazione informazioni	Impost. elem indicaz. display cent	È possibile selezionare sei voci da visualizzare nella schermata di monitoraggio delle prestazioni e sul quadro strumenti. Queste voci possono essere riorganizzate selezionando ▲ oppure ▼ oppure utilizzando la funzione di trascinamento.	Temp. acqua*1/Temp. olio*1/Press. olio*1/Temp. aria ester*1/Temp. aria aspir*1/Press. sovrolim.*1/Angolo sterzata/Pos. ped. accel./Press. frenante/Pos. pedale friz/Veloc. imbard./Press.atmos.
	Impost elementi indicaz misuratore		Temp. acqua*1/Temp. olio*1/Press. olio*1/Temp. aria ester*1/Temp. aria aspir*1/Press. sovrolim.*1/Angolo sterzata/Pos. ped. accel./Press. frenante/Pos. pedale friz/Veloc. imbard./Press.atmos.
	Impostazioni dei limiti	Temp. acqua	OFF*1 Da 80 a 120 (incrementi di 1 °C) Se le unità di misura sono impostate su Fahrenheit Da 170 a 250 (incrementi di 1 °F).
		Temp. olio	OFF*1 Da 90 a 130 (incrementi di 1 °C) Se le unità di misura sono impostate su Fahrenheit Da 190 a 270 (incrementi di 1 °F).
Impostazioni scala massima accelerometro		È possibile modificare la sensibilità di funzionamento dell'accelerometro e del display 3D del veicolo.	0.5G*1/1.5G

*1: Impostazioni predefinite

Voce di impostazione		Panoramica	Opzioni
Impostazioni del colore del veicolo 3D		È possibile impostare e visualizzare le informazioni sui colori del veicolo. È possibile selezionare il colore del veicolo e le modifiche si rifletteranno sul display 3D del veicolo.	Colore del veicolo
Gestione log	Importa	È possibile importare i file generati tramite la funzione di esportazione delle app di bordo. Quando, nella cartella delle immagini, ci sono più file, nei nuovi nomi dei file viene incluso un timbro data/ora.	—
	Esporta	È possibile esportare i dati memorizzati sull'app di bordo (registri di guida e informazioni sulle impostazioni) su una chiavetta USB.	—
	Elimina log	È possibile eliminare i dati memorizzati nell'app di bordo (registri di guida e informazioni sulle impostazioni).	—
	Impostazioni di eliminazione automatica	Data Log	È possibile impostare se eliminare automaticamente i registri in modalità Data Log e in modalità Auto Score.
Auto Score		ON/OFF*1	

*1: Impostazioni predefinite

Voce di impostazione		Panoramica	Opzioni
Commento	Friction circle	È possibile vedere come vengono generati i punteggi per i cerchi di attrito degli pneumatici.	—
	Data Log	È possibile controllare la Panoramica della modalità Data Log e vedere come vengono generati i punteggi per G Average/Balance/Friction circle/Saturation/Variation .	—
	Auto Score	È possibile controllare la Panoramica della modalità Auto Score e vedere come vengono generati i punteggi per Accelerazione, Decelerazione, Curva, Rettilineo e Composito .	—
Tutorial		È possibile visualizzare nuovamente le spiegazioni della prima volta che si utilizza Honda LogR.	—
Consenso dell'utente		Visualizza il consenso dell'utente per l'app di bordo.	—
Informazioni sulla licenza		Visualizza la licenza OSS utilizzata dall'app di bordo.	—
Licenza Mapbox		Visualizza la licenza Mapbox utilizzata dall'app di bordo.	—

Chiamata di emergenza automatica

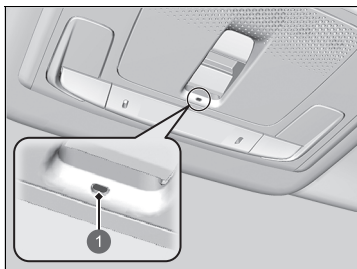

Se si rimane coinvolti in un incidente, il veicolo cercherà di connettersi con un operatore della centrale unica di emergenza (PSAP). Una volta stabilito il collegamento con un operatore PSAP, verranno inviate varie informazioni sul veicolo all'operatore stesso. Queste informazioni comprendono:

1 Spia eCall

- Numero di identificazione veicolo (VIN)
- Tipo di veicolo (veicolo destinato al trasporto di passeggeri o veicolo commerciale leggero)
- Tipo di energia immagazzinata per la propulsione (benzina/diesel/gas naturale compresso/ GPL/elettricità/idrogeno)
- Ultime tre posizioni del veicolo
- Direzione di viaggio
- Modalità di attivazione (automatica o manuale)
- Timestamp

Quando si inizia una chiamata di emergenza, gli altoparlanti del veicolo vengono disattivati per poter ascoltare l'operatore.

Quando la modalità di alimentazione è impostata su ACCENSIONE, la spia eCall si accende in verde per 1 secondo, quindi in rosso per 1 secondo.

☒ Chiamata di emergenza (eCall)

Il veicolo è dotato di un sistema di assistenza eCall basato sul 112.

Si tratta di un servizio di pubblico interesse accessibile gratuitamente.

Il sistema eCall basato sul 112 integrato nel veicolo è attivo quando la modalità di alimentazione è impostata su ACCENSIONE. In caso di collisione, il sistema determina l'entità dell'impatto in base alle informazioni raccolte dai sensori di bordo e, a seconda della gravità dell'urto, avvia la chiamata di emergenza.

Il sistema eCall basato sul 112 può essere attivato anche manualmente, se necessario.

☒ Chiamata di emergenza manuale P. 369

Qualsiasi elaborazione dei dati personali attraverso questo sistema dovrà essere conforme alla legge sulla protezione dei dati personali definita nelle direttive 95/46/CE (sostituita da 2016/679/CE) e 2002/58/CE, e, in particolare, dovrà basarsi sulla necessità di proteggere gli interessi vitali dei singoli in conformità dell'articolo 7, lettera d), della direttiva 95/46/CE (sostituita da 2016/679/CE).

L'elaborazione di tali dati è strettamente limitata allo scopo per il quale il numero d'emergenza unico europeo, il 112, è designato.

Se il sistema eCall funziona correttamente, la spia si accende in verde.

- Verde: il sistema eCall è pronto.
- Lampeggia in verde: il sistema eCall è collegato e viene effettuata una chiamata di emergenza a un operatore PSAP.
- Sequenza ripetuta di brevi lampeggiamenti della spia rossa: il sistema eCall non è riuscito a collegarsi con un operatore. La spia eCall continua questo schema per 5 secondi^{*1}/30 secondi^{*2}, quindi si accende in verde.

Se il sistema eCall basato sul 112 viene disattivato in caso di un errore di sistema critico, la seguente avvertenza verrà fornita agli occupanti del veicolo:

- Rossa o spenta: si è verificato un problema con il sistema eCall. Se la spia rimane accesa rossa o spenta anche dopo il riavvio del veicolo, far controllare il sistema da una concessionaria.
- Lampeggiante di colore rosso: il livello della batteria di riserva è troppo basso. Mentre il circuito di alimentazione è su ACCENSIONE, la batteria si ricarica. Una volta ricaricata la batteria fino a un determinato livello, la spia eCall si accende in verde.

►► Chiamata di emergenza (eCall)

I destinatari dei dati elaborati dal sistema di bordo eCall basato sul 112 sono i centri di raccolta delle chiamate di emergenza designati dalle rispettive autorità pubbliche del paese in cui si trovano e sono i primi a riceverli e per i quali il numero d'emergenza unico europeo, il 112, è designato.

Il veicolo potrebbe NON essere in grado di collegarsi a un operatore PSAP se:

- sia la batteria da 12 V sia la batteria di riserva sono troppo scariche.
- il veicolo si trova in un'area con una scarsa copertura del cellulare.
- c'è un problema con il sistema eCall stesso o le relative periferiche quali microfono o altoparlanti.

La batteria di riserva è progettata per funzionare per almeno 3 anni, trascorsi i quali potrebbe richiedere una sostituzione.

La batteria di riserva non è disponibile per l'acquisto diretto. Per la sostituzione, rivolgersi a una concessionaria.

*1 : Eccetto modelli per la Turchia

*2 : Modelli per la Turchia

Chiamata di emergenza manuale

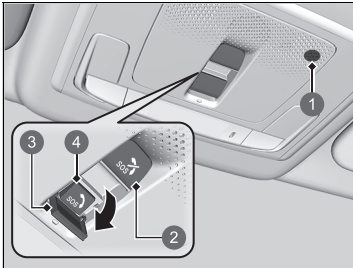

- ① Microfono
- ② Pulsante di annullamento **SOS**
- ③ Pulsante **SOS**
- ④ Coperchio

Il pulsante **SOS** è protetto da un coperchio. Aprire il coperchio per accedere al punto desiderato.

Quando si inizia una chiamata di emergenza, gli altoparlanti del veicolo vengono disattivati per poter ascoltare l'operatore.

In caso fosse necessario eseguire una chiamata di emergenza, è possibile stabilire una connessione manualmente: tenere premuto il pulsante **SOS** per più di 0,5 secondi.

Per annullare una chiamata, premere il pulsante di annullamento **SOS** per più di mezzo secondo prima che siano trascorsi 5 secondi dalla pressione del pulsante **SOS**.

☒ Chiamata di emergenza manuale

NON premere il pulsante durante la guida. Se è necessario contattare un operatore, parcheggiare il veicolo in un luogo sicuro prima di effettuare la chiamata.

Se il sistema eCall non riesce inizialmente a collegarsi a un operatore PSAP, tenterà nuovamente fino alla riuscita del collegamento. Tuttavia, una volta trascorsi 2 minuti dal primo tentativo, il sistema non proverà più a stabilire un collegamento.

Il pulsante di annullamento **SOS** non annulla una chiamata una volta che il sistema è collegato a un operatore.

» Chiamata di emergenza (eCall)

Trattamento dei dati

Il sistema di bordo eCall basato sul 112 è concepito per garantire che:

- i dati contenuti nella memoria del sistema non siano disponibili al di fuori del sistema prima dell'attivazione di una chiamata di emergenza;
- non sia tracciabile o soggetto a qualsiasi monitoraggio costante durante il suo normale stato operativo;
- i dati nella memoria interna del sistema vengano automaticamente e costantemente rimossi.

Affinché il sistema funzioni normalmente, i dati di posizione del veicolo vengono costantemente sovrascritti nella memoria interna del sistema in modo da tenere sempre aggiornate le ultime tre posizioni.

Il registro dei dati delle attività nel sistema di bordo eCall basato sul 112 viene conservato solo per il tempo necessario allo scopo di gestire l'eCall di emergenza e, in ogni caso, non oltre 13 ore dall'inizio dell'eCall.

☒ Chiamata di emergenza (eCall)

Diritti dell'utente

Il soggetto interessato (il proprietario del veicolo) ha il diritto di accedere ai dati e, se del caso, di richiedere la rettifica, la cancellazione o il blocco dei dati che lo riguardano, il cui trattamento non risulti conforme alle disposizioni della direttiva 95/46/CE (sostituita da 2016/679/CE).

Tutte le terze parti a cui siano stati divulgati tali dati devono essere informate di tale rettifica, cancellazione o blocco eseguito in conformità alla presente Direttiva, a meno che non risulti impossibile o comporti uno sforzo sproporzionato.

Il soggetto interessato ha diritto di presentare reclamo presso l'autorità competente in materia di tutela dei dati qualora ravvisi una violazione dei propri diritti nella procedura del trattamento dei suoi dati personali.

Informazioni sul servizio Honda eCall:

Per domande sul sistema eCall, rivolgersi all'ufficio preposto nel paese in cui si risiede. Consultare il libretto di manutenzione o il sito Web Honda locale per un elenco degli uffici.

Il veicolo è dotato di una funzione che calcola automaticamente quando effettuare il rifornimento. Questa funzione avvisa quando è consigliato fare rifornimento e consente di cercare stazioni di servizio situate nelle vicinanze del veicolo.



1 Icona di notifica

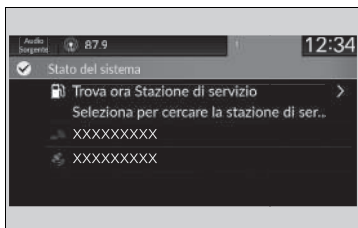

1. Quando è il momento di rifornire il veicolo, viene visualizzata una notifica e viene visualizzata un'icona di notifica nell'intestazione.
2. Toccare la casella che contiene l'icona.

3. Selezionare **Trova ora Stazione di servizio**.

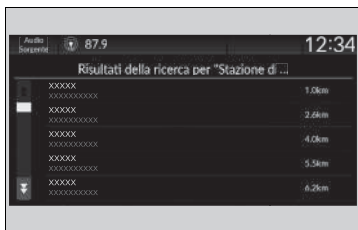

4. Scegliere una stazione di servizio dalla schermata di ricerca del sistema di navigazione.
 - Per istruzioni sull'uso del sistema di navigazione, fare riferimento al manuale del sistema di navigazione.

» Rifornimento consigliato*

È possibile attivare e disattivare la funzione **Rifornimento consigliato**.

► Funzioni personalizzate P. 297

Quando si disattiva questa funzione, la notifica di rifornimento consigliato non viene visualizzata.

Questa funzione può essere utilizzata solo quando il livello del carburante nel serbatoio è inferiore al 30%.

Se si seleziona **Trova ora Stazione di servizio** o nel serbatoio carburante vi sono più di 5 litri di benzina, la notifica di rifornimento scompare. Se si preferisce non ricevere alcuna notifica, selezionare **OFF** nelle impostazioni per **Rifornimento consigliato**.

Quando si guida su una strada accidentata, si sale o si scende su una collina per un periodo di tempo prolungato, la notifica potrebbe scomparire o non essere visualizzata affatto.



Guida

Il presente capitolo contiene informazioni sulla guida e sul rifornimento di carburante.

Prima della guida	374	Differenziale a slittamento limitato (LSD) ...	419	Telecamera anteriore a vista ampia	495
Traino di un rimorchio	378	Sistema avviso perdita di pressione.....	420	Frenata	497
Durante la guida		Sistema informazioni angolo cieco (BSI)* ...	424	Impianto frenante.....	497
Avviamento del motore	379	Regolazione della distribuzione del fascio dei fari.....	429	Sistema antibloccaggio freni (ABS).....	504
Precauzioni per la guida	382	Honda Sensing	430	Sistema di assistenza alla frenata d'emergenza	505
Cambio marcia.....	384	Sistema di frenata riduzione impatto (CMBS) ...	434	Parcheggio del veicolo	507
Arresto automatico del motore al minimo ...	388	Sistema per la riduzione del rischio di allontanamento dalla corsia	448	Telecamera multipla posteriore	517
Interruttore modalità di guida	395	Controllo velocità di crociera adattativo (ACC) ...	457	Rifornimento	519
Limitatore di velocità regolabile	402	Sistema di mantenimento corsia (LKAS) ...	475	Risparmio di carburante ed emissioni di CO₂	522
Limitatore di velocità intelligente	408	Sistema di riconoscimento della segnaletica stradale.....	487	Veicolo con motore turbo	523
Sistema di controllo della stabilità del veicolo (VSA)	415				
Assistenza manovrabilità agile.....	418				

* Non disponibile su tutti i modelli

Preparazione per la guida

Effettuare i seguenti controlli prima della guida.

Controlli esterni

- Accertarsi che i finestrini, gli specchietti retrovisori esterni, le luci esterne e altri componenti del veicolo non siano ostruiti.
 - ▶ Rimuovere eventuali tracce di brina, neve o ghiaccio.
 - ▶ Rimuovere la neve dal tetto, poiché potrebbe scivolare sul parabrezza e ostruire la visuale durante la guida. In presenza di ghiaccio solido, rimuoverlo quando risulta più morbido.
 - ▶ Durante la rimozione del ghiaccio dalle ruote, assicurarsi di non danneggiare le ruote o i relativi componenti.
- Assicurarsi che il cofano sia chiuso correttamente.
 - ▶ Se il cofano si apre durante la marcia, la visuale anteriore verrà ostruita.
- Assicurarsi che gli pneumatici siano in buone condizioni.
 - ▶ Controllare la pressione e verificare che non siano presenti danni e usura eccessiva.
 - **Controllo e manutenzione degli pneumatici** P. 570
- Assicurarsi che non siano presenti astanti od oggetti dietro o intorno al veicolo.
 - ▶ All'interno del veicolo sono presenti degli angoli ciechi.
- Controllare i condotti del paraurti anteriore per verificare l'eventuale presenza di fango, foglie e detriti stradali che potrebbero accumularsi e impedire le corrette prestazioni di raffreddamento.

Controlli esterni

AVVISO

Se le portiere sono bloccate a causa del ghiaccio, bagnare i bordi delle portiere con acqua calda per sciogliere il ghiaccio. Non tentare di forzarle poiché la guarnizione in gomma intorno alle portiere potrebbe danneggiarsi. Al termine dell'operazione, asciugare per evitare un ulteriore congelamento.

Non versare acqua calda nel cilindretto della serratura. Se l'acqua si congela nel foro non sarà possibile inserire la chiave.

Il calore generato dal motore e dagli scarichi potrebbe accendere il materiale infiammabile presente sotto il cofano, provocando un incendio. Se il veicolo è rimasto parcheggiato per un periodo prolungato, controllare e rimuovere gli eventuali detriti accumulati come erba secca e foglie che potrebbero essere cadute o che potrebbero essere state trasportate da piccoli animali per creare un nido. Verificare inoltre che, sotto il cofano, non ci siano materiali infiammabili rimasti conseguentemente a un intervento di manutenzione eseguito sul veicolo.

■ Controlli interni

- Riporre o fissare correttamente tutti gli oggetti a bordo.
 - ▶ Se si trasportano troppi bagagli o se questi non vengono riposti correttamente, si può compromettere la maneggevolezza, la stabilità, lo spazio di frenata, le prestazioni degli pneumatici del veicolo e renderlo meno sicuro.
 - ✚ **Limite di carico** P. 377
- Non accatastare gli oggetti oltre l'altezza dei sedili.
 - ▶ Possono ostruire la visuale ed essere proiettati in avanti in caso di frenata improvvisa.
- Non posizionare alcun oggetto nei vani gambe dei sedili anteriori. Accertarsi di fissare il tappetino.
 - ▶ Un oggetto o un tappetino non fissato può interferire con l'utilizzo del pedale del freno e dell'acceleratore durante la guida.
- Se si trasportano animali a bordo, non permettere che si muovano liberamente nell'abitacolo.
 - ▶ Possono interferire con la guida e provocare incidenti in seguito a una frenata improvvisa.
- Chiudere bene tutte le portiere e il portellone.
- Regolare correttamente la posizione del proprio sedile.
 - ✚ **Sedili** P. 205
- Regolare correttamente gli specchietti e il volante.
 - ▶ Regolarli mentre si sta seduti nella corretta posizione di guida.
 - ✚ **Specchietti** P. 202
 - ✚ **Regolazione del volante** P. 201

✚ Controlli interni

Il puntamento dei fari è impostato in fabbrica e non necessita regolazioni. Tuttavia, se si trasportano regolarmente oggetti pesanti nel bagagliaio, far regolare nuovamente l'orientamento dalla concessionaria o da un tecnico qualificato.

Il veicolo è dotato di un sistema di regolazione automatica dei fari che regola automaticamente l'angolo verticale dei fari anabbaglianti.

- Assicurarsi che gli oggetti posizionati sul pavimento dietro i sedili anteriori non possano rotolare sotto i sedili.
 - Possono interferire con l'utilizzo dei pedali da parte del conducente o con il funzionamento dei sedili.
- Controllare che tutti gli occupanti indossino la cintura di sicurezza.
 - 🚩 **Allacciamento della cintura di sicurezza** P. 45
- Accertarsi che le spie nel quadro strumenti si accendano quando si avvia il veicolo e si spengano poco dopo.
 - Se si rileva un problema, far sempre controllare il veicolo dalla concessionaria.
 - 🚩 **Spie** P. 98

Limite di carico

Durante il carico di bagagli, il peso totale del veicolo, compresi tutti i passeggeri e i bagagli, non devono superare il peso massimo consentito.

➤ **Specifiche** P. 648

Inoltre, il carico sugli assali anteriore e posteriore non deve superare il peso massimo consentito per gli assali.

➤ **Specifiche** P. 648

» Limite di carico

ATTENZIONE

Un carico eccessivo o non corretto può compromettere la maneggevolezza e la stabilità del veicolo e causare incidenti con rischio di lesioni gravi o morte.

Attenersi ai limiti di carico e alle altre linee guida sul carico nel presente manuale.

Traino di un rimorchio

Il veicolo non è progettato per trainare un rimorchio. Il tentativo di effettuare tale operazione può comportare l'annullamento delle garanzie.

Avviamento del motore

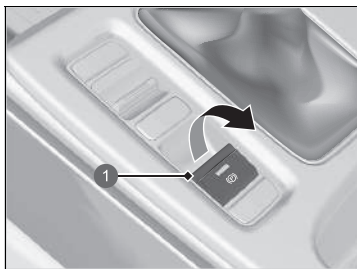

1 Interruttore del freno di stazionamento elettrico

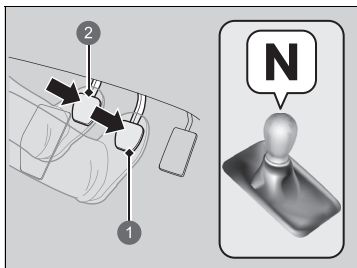

1 Pedale freno
2 Pedale frizione

1. Accertarsi che il freno di stazionamento sia inserito.

- ▶ La spia del freno di stazionamento e dell'impianto frenante (rossa) si accende per 30 secondi quando si tira verso l'alto l'interruttore del freno di stazionamento elettrico.

2. Controllare che la leva del cambio sia in posizione **N**. Premere quindi il pedale del freno con il piede destro e il pedale della frizione con il piede sinistro.

- ▶ Il pedale della frizione deve essere completamente premuto per poter avviare il motore.

Avviamento del motore

Tenere il piede saldamente sul pedale del freno durante l'avviamento del motore.

L'avviamento del motore risulta più difficoltoso in presenza di basse temperature e ad altitudini superiori ai 2.400 metri, dove l'aria è più rarefatta.

Durante l'avviamento del motore in presenza di basse temperature, spegnere tutti gli accessori elettrici quali luci, sistema di climatizzazione e lunotto termico, per ridurre il consumo della batteria.

Se il sistema di scarico emette rumorosità anomale oppure è possibile percepire odore di gas di scarico all'interno dell'abitacolo, far controllare il veicolo dalla concessionaria. È possibile che vi sia un guasto nel motore o nel sistema di scarico.

Portare il telecomando vicino al pulsante **ENGINE START/STOP** se la batteria è quasi scarica.

▶ **Con batteria telecomando scarica** P. 623

Il motore potrebbe non avviarsi se il comando a distanza è sottoposto a onde radio forti.

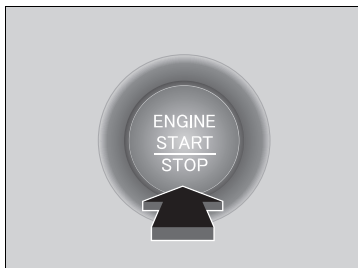

3. Premere il pulsante **ENGINE START/STOP** senza premere il pedale dell'acceleratore.

►► Avviamento del motore

Non tenere premuto il pulsante **ENGINE START/STOP** per avviare il motore.

Se il motore non si avvia, attendere almeno 30 secondi prima di riprovare.

Il sistema immobilizzatore protegge il veicolo da eventuali furti. Se viene usato un dispositivo con il codice errato, il sistema di alimentazione carburante del motore si disattiva.

► **Sistema immobilizzatore** P. 176

■ Partenza

■ Sistema di assistenza alle partenze in salita

L'assistenza partenza in salita mantiene brevemente innestati i freni per impedire il movimento in discesa del veicolo quando si sposta il piede dal pedale del freno a quello dell'acceleratore.

Premere il pedale della frizione e portare il cambio su una delle marce avanti quando il veicolo è rivolto a monte, oppure su **R** quando è rivolto a valle, quindi rilasciare il pedale del freno.

■ Arresto del motore

Una volta arrestato completamente il veicolo, è possibile spegnere il motore.

- Se il cambio si trova in posizione **N**, premere il pulsante **ENGINE START/STOP**.
- Se il cambio si trova in una posizione diversa da **N**, premere il pedale della frizione quindi premere il pulsante **ENGINE START/STOP**.

☒ Partenza

Funzione di riavvio del motore

Se il motore si spegne, premere a fondo il pedale della frizione entro tre secondi. Il motore può riavviarsi automaticamente in determinate condizioni. In caso contrario, seguire la procedura standard.

☒ **Avviamento del motore** P. 379

☒ Sistema di assistenza alle partenze in salita

L'assistenza partenza in salita potrebbe non impedire lo spostamento all'indietro del veicolo su una pendenza estremamente ripida o sdrucciolevole e potrebbe non funzionare su piccole discese.

L'assistenza partenza in salita non sostituisce il freno di stazionamento.

L'assistenza partenza in salita continuerà a funzionare anche quando il sistema VSA è disattivato.

Precauzioni per la guida

■ In presenza di nebbia

In presenza di nebbia la visibilità è scarsa. Durante la guida, accendere i fari anabbaglianti anche di giorno. Rallentare, utilizzando come riferimento la linea al centro della strada, i guard rail e le luci di posizione posteriori del veicolo davanti come guida.

■ In presenza di vento forte

Se un forte vento laterale sposta il veicolo durante la guida, tenere saldamente il volante. Decelerare lentamente e mantenere il veicolo al centro della strada. Fare attenzione alle raffiche di vento specialmente quando si esce da un tunnel, si guida su un ponte, sulla riva di un fiume, in un'area aperta tipo una cava e in presenza di un autocarro di grandi dimensioni.

»» Precauzioni per la guida

AVVERTENZA: Non guidare su strade con pozzanghere profonde. La guida in pozzanghere profonde causa danni al motore e all'impianto elettrico e guasti al veicolo.

AVVISO

Se si effettuano manovre ripetute con il volante a velocità estremamente ridotte o se si mantiene il volante in posizione completamente ruotata a sinistra o a destra, il sistema del servosterzo elettrico (EPS) si surriscalda. Il sistema passa alla modalità di sicurezza e le prestazioni vengono limitate. Il volante risulta sempre più difficile da manovrare. Una volta che il sistema si è raffreddato, il sistema EPS viene ripristinato. Il funzionamento ripetuto in tali condizioni può danneggiare il sistema.

Se la modalità di alimentazione viene impostata su ACCESSORI durante la guida, il motore si spegne e si interrompono tutte le funzioni del servosterzo e del servofreno, pertanto sarà difficile controllare il veicolo.

Durante la guida, non selezionare **N** poiché le prestazioni del freno motore (e accelerazione) diminuiscono.

■ Condizioni di pioggia

Quando piove, la strada è sdruciolevole. Evitare manovre o frenate brusche e accelerazioni rapide e usare maggiore prudenza durante la guida. È probabile che si verifichi il fenomeno dell'aquaplaning se si guida su una strada sterrata con pozzanghere. Evitare di guidare in pozzanghere profonde e su strade allagate. Il motore, la trasmissione oppure l'impianto elettrico potrebbero danneggiarsi.

■ Altre precauzioni

In caso di forte impatto contro un oggetto sotto al veicolo, fermarsi in un luogo sicuro. Controllare il sottoscocca del veicolo per verificare l'eventuale presenza di danni o di perdite del liquido freni.

⌘ Precauzioni per la guida

Durante i primi 1.000 km di funzionamento, evitare accelerazioni improvvise o partenze con l'acceleratore completamente premuto per non danneggiare il motore o la trasmissione.

Evitare frenate brusche per i primi 300 km dopo l'acquisto del veicolo nuovo o la sostituzione delle pastiglie o dei rotori dei freni per consentire un corretto rodaggio.

AVVISO

Le seguenti azioni possono danneggiare lo spoiler inferiore, le coperture inferiori, il paraurti anteriore, il deflettore posteriore e la soglia laterale:

- Parcheggiare il veicolo vicino a un blocco per parcheggio
- Parcheggiare in parallelo lungo il bordo stradale
- Guidare in discesa su un pendio
- Salire e scendere da un dislivello (ad esempio il bordo di una strada)
- Guidare su una superficie ricca di solchi o accidentata
- Guidare su una strada piena di buche.
- Guidare su un dosso artificiale.

⌘ Condizioni di pioggia

Fare attenzione quando si verificano fenomeni di aquaplaning. Quando si guida su una strada coperta dall'acqua a velocità eccessiva, uno strato d'acqua si accumula tra i pneumatici e la superficie stradale. Se ciò avviene, il veicolo non è in grado di rispondere agli input dei comandi quali lo sterzo o i freni.

Decelerare lentamente quando si passa a una marcia più bassa. Se la strada è sdruciolevole, un brusco intervento del freno motore può causare lo slittamento degli pneumatici.

Cambio marcia

■ Funzionamento della leva del cambio

Premere completamente il pedale della frizione per azionare la leva del cambio e cambiare marcia, quindi rilasciare lentamente il pedale.

Premere il pedale della frizione e attendere alcuni secondi prima di portare il cambio su **R** oppure innestare una marcia avanti per un momento. In questo modo le marce vengono arrestate e non "grattano".

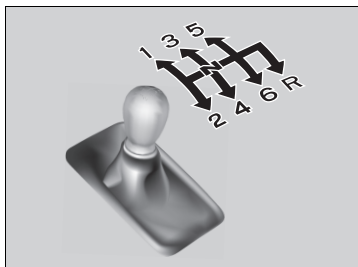

Se non si effettuano cambi di marcia, non lasciare il piede sul pedale della frizione. Ciò può causare un'usura più rapida della frizione.

» Funzionamento della leva del cambio

AVVISO

Non selezionare **R** se il veicolo non si è fermato completamente.

Se si seleziona **R** prima che il veicolo sia fermo, si può danneggiare il cambio.

AVVISO

Prima di passare alla marcia inferiore, accertarsi che il regime motore non entri nella zona rossa del contagiri. In caso contrario il motore potrebbe subire gravi danni.

Nella leva del cambio è presente una parte metallica. Se si lascia il veicolo parcheggiato all'esterno per lungo tempo in una giornata calda, prestare attenzione prima di spostare la leva del cambio. A causa del calore, la leva potrebbe essere estremamente calda. Se la temperatura esterna è bassa, la leva del cambio potrebbe essere fredda.

Se si supera la velocità massima per la marcia inserita, il regime motore entrerà nella zona rossa del contagiri. In tal caso si potrebbe avvertire un leggero sobbalzo.

■ Sistema Rev Match

Regola i giri/min del motore a seconda del regime ottimale della marcia che si sta per innestare.

🔧 **Interruttore modalità di guida** P. 395

■ Limitazioni

Il sistema Rev Match non si attiverà nelle condizioni seguenti:

- Si sta effettuando il passaggio a una marcia inferiore, ma il sistema ha rilevato che il regime motore sarà elevato.
- Si sta effettuando il passaggio in 1a marcia da una marcia più alta.
- I giri/min del motore sono bassi e si sta effettuando il passaggio a una marcia più bassa in ordine sequenziale.
- Il sistema ha determinato che il motore sarà al minimo dopo il passaggio a una marcia più alta.
- Il pedale della frizione non è completamente premuto.

Il sistema Rev Match potrebbe attivarsi se il pedale della frizione viene premuto a fondo per un periodo di tempo prolungato.

🔧 Sistema Rev Match

È possibile disattivare il sistema Rev Match tramite la schermata audio/informazioni.

🔧 **Funzioni personalizzate** P. 297

Se si preme il pedale dell'acceleratore durante il cambio marcia, il sistema potrebbe dare priorità ai segnali in ingresso provenienti dal pedale dell'acceleratore a seconda della pressione del pedale dell'acceleratore.

Se viene visualizzato il messaggio seguente, il sistema potrebbe avere un problema. Il sistema Rev Match potrebbe non funzionare, tuttavia è possibile eseguire il cambio marce normale. Far controllare il sistema da una concessionaria.

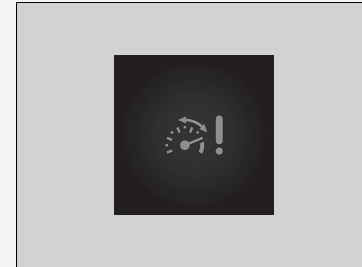

■ Spie passaggio a marcia superiore/inferiore

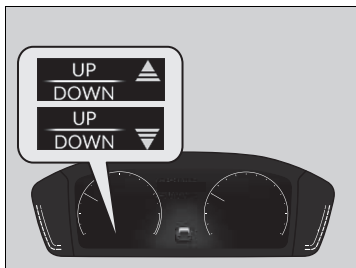

Si accendono per avvisare che è consigliabile cambiare marcia per ottimizzare il risparmio di carburante durante la guida o per evitare lo stallo del motore.

La spia passaggio a marcia superiore: Si accende quando è consigliato il passaggio alla marcia superiore.

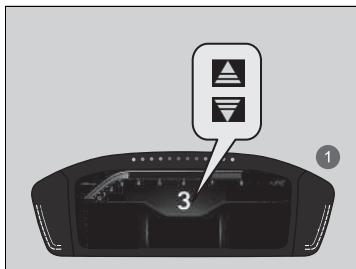

La spia passaggio a marcia inferiore: Si accende quando è consigliato il passaggio alla marcia inferiore.

1 Quando si utilizza l'indicatore **+R**

►► Spie passaggio a marcia superiore/inferiore

⚠ ATTENZIONE

La spia cambio funge da guida per ottimizzare il risparmio del consumo di carburante. Non fare mai riferimento alle spie del cambio se le condizioni della strada e del traffico non sono adeguate o quando possono essere causa di distrazione.

Tale spia non richiede di passare alla marcia inferiore per aumentare le prestazioni del freno motore. Il conducente dovrà decidere se passare alla marcia inferiore per aumentare le prestazioni del freno motore durante la guida in discesa.

Passare alla marcia inferiore solo quando la velocità del veicolo è adeguata.

La spia passaggio a marcia inferiore non si accende quando si passa dalla [2] alla [1].

Le condizioni stradali e del traffico possono richiedere cambi marcia in tempi diversi da quelli indicati.

■ Blocco retromarcia

Il cambio manuale è dotato di un meccanismo di blocco che non consente di selezionare accidentalmente **R** da una marcia avanti mentre il veicolo si muove a una determinata velocità.

Se non si può selezionare **R** quando il veicolo è fermo, procedere nel seguente modo:

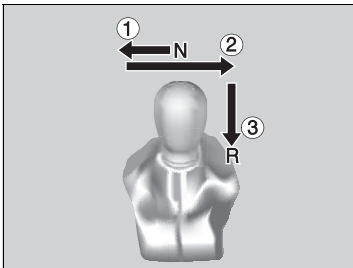

1. Premere il pedale della frizione, spostare la leva del cambio completamente verso sinistra e selezionare **R**.
2. Se non è ancora possibile selezionare **R**, inserire il freno di stazionamento e impostare la modalità di alimentazione su ACCESSORI o VEICOLO SPENTO.
3. Premere il pedale della frizione e selezionare **R**.
4. Tenere premuto il pedale della frizione e avviare il motore.

☒ Blocco retromarcia

Fare controllare il veicolo dalla concessionaria se è necessario ricorrere ripetutamente a questa procedura.

Arresto automatico del motore al minimo

Per ottimizzare il risparmio del consumo di carburante, il motore si arresta automaticamente quando il veicolo si ferma, in base alle condizioni ambientali e di esercizio del veicolo. A questo punto la spia (verde) si accende.

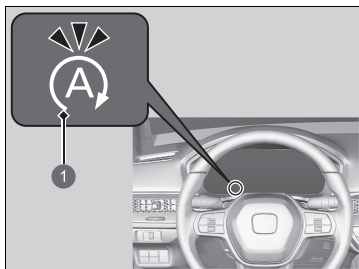

- 1 Spia di arresto automatico del motore al minimo (verde)

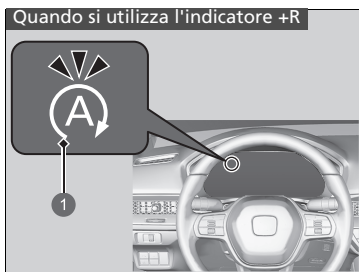

- 1 Spia di arresto automatico del motore al minimo (verde)

Il funzionamento del sistema di arresto automatico del motore al minimo è influenzato da diverse condizioni ambientali e del veicolo.

► **L'arresto automatico del motore al minimo si attiva quando:** P. 391, 392

Quindi, il motore si riavvia quando si preme il pedale della frizione e il veicolo è in procinto di muoversi nuovamente; la spia (verde) si spegne.

► **Il motore si riavvia automaticamente quando:** P. 393

Se la portiera lato guida viene aperta mentre la spia (verde) è accesa, viene emesso un segnale acustico per avvisare che la funzione di arresto automatico del motore al minimo è attiva.

Un messaggio associato all'arresto automatico del motore al minimo viene visualizzato sull'interfaccia informazioni del conducente.

►► Arresto automatico del motore al minimo

La batteria da 12 V montata su questo veicolo è progettata in modo specifico per i modelli con arresto automatico del motore al minimo. L'utilizzo di una batteria da 12 V diversa dal tipo specificato potrebbe accorciare la durata utile e impedire l'attivazione dell'arresto automatico del motore al minimo. Se è necessario sostituire la batteria da 12 V, assicurarsi di aver scelto il tipo specificato. Contattare la concessionaria per ulteriori dettagli.

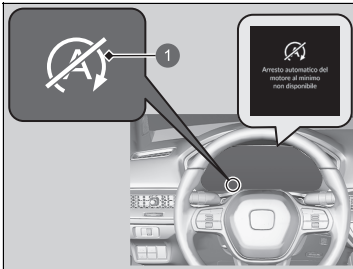

1 Spia di sospensione arresto automatico del motore al minimo



1 Spia di sospensione arresto automatico del motore al minimo

La spia di sospensione arresto automatico del motore al minimo si accende e sull'interfaccia informazioni del conducente viene visualizzato un messaggio quando non è possibile attivare il sistema di arresto automatico del motore al minimo.

► Spie P. 98

► **Attivazione e disattivazione del sistema di arresto automatico del motore al minimo** P. 390

■ Attivazione e disattivazione del sistema di arresto automatico del motore al minimo

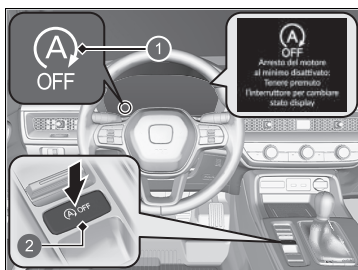

- 1 Spia **OFF** arresto automatico del motore al minimo
- 2 Pulsante di arresto automatico del motore al minimo **OFF**



- 1 Spia **OFF** arresto automatico del motore al minimo
- 2 Pulsante di arresto automatico del motore al minimo **OFF**

Premere questo pulsante per disattivare il sistema di arresto automatico del motore al minimo. Il sistema di arresto automatico del motore al minimo viene disattivato.

- Il sistema di arresto automatico del motore al minimo viene disattivato, la spia si accende e sull'interfaccia informazioni del conducente viene visualizzato un messaggio.

Il sistema di arresto automatico del motore al minimo viene attivato ogni volta che si avvia il motore, anche se è stato disattivato l'ultima volta che il veicolo è stato guidato.

►► Attivazione e disattivazione del sistema di arresto automatico del motore al minimo

Se si disattiva il sistema di arresto automatico del motore al minimo mentre è attivato, il motore si riavvia.

► **L'arresto automatico del motore al minimo si attiva quando:** P. 391

Se si tiene premuto il pulsante **OFF** di arresto automatico del motore al minimo, è possibile scegliere se visualizzare o meno i messaggi di stato.

■ L'arresto automatico del motore al minimo si attiva quando:

Il veicolo ha percorso un tragitto in avanti, è stato arrestato con il freno, il pedale della frizione è stato premuto a fondo, la leva del cambio è stata portata su **N** e il pedale della frizione è stato rilasciato.

▶ Per riavviare il motore automaticamente, premere il pedale della frizione.

■ L'arresto automatico del motore al minimo non si attiva quando:

- Viene premuto il pulsante **OFF** dell'arresto automatico del motore al minimo.
- La cintura di sicurezza lato conducente non è allacciata.
- Il motore non è adeguatamente riscaldato o la temperatura del liquido di raffreddamento è elevata.
- Il veicolo si ferma di nuovo prima di raggiungere una velocità di 3 km/h dopo l'avviamento del motore.
- Il motore viene avviato con il cofano aperto.
 - ▶ Spegnere il motore. Chiudere il cofano prima di riavviare il motore per attivare l'arresto automatico del motore al minimo.
- La carica della batteria è bassa.
- La temperatura interna della batteria è di 5°C o inferiore.
- La leva del cambio è in qualsiasi posizione, ad eccezione di **N**.
- Il sistema di riscaldamento*/sistema di climatizzazione* è in uso e la temperatura ambiente è inferiore a -20°C o superiore a 40°C.
- Il sistema di riscaldamento*/sistema di climatizzazione* è in uso e la temperatura è impostata su **Hi** o **Lo**.
-  è attivo (spia accesa).
- Quando la modalità di guida è in modalità **+R**.

ⓘ L'arresto automatico del motore al minimo si attiva quando:

Non aprire il cofano con la funzione di arresto automatico del motore al minimo attivata. Se il cofano viene aperto, il motore non si riavvierà automaticamente.

In questo caso, riavviare il motore con il pulsante **ENGINE START/STOP**.

➤ **Avviamento del motore** P. 379

La pressione del pulsante **ENGINE START/STOP** fa sì che il motore non si riavvii più automaticamente. Seguire la procedura standard per avviare il motore.

➤ **Avviamento del motore** P. 379

■ **L'arresto automatico del motore al minimo potrebbe non attivarsi quando:**

- Viene azionato il volante.
- L'altitudine è elevata.
- La velocità della ventola è alta.
- Il sistema di riscaldamento*/sistema di climatizzazione* è in uso e c'è una differenza significativa tra la temperatura impostata e quella effettiva dell'abitacolo.
- Il sistema di riscaldamento*/sistema di climatizzazione* è in uso e l'umidità nell'abitacolo è elevata.

■ Il motore si riavvia automaticamente quando:

Viene premuto il pedale della frizione.

■ Il motore si riavvia automaticamente anche se non viene premuto il pedale della frizione con la trasmissione su **N** quando:

- Viene premuto il pulsante **OFF** dell'arresto automatico del motore al minimo.
- Viene azionato il volante.
- La pressione sul pedale del freno si riduce e il veicolo inizia a muoversi da fermo su una pendenza.
- La pressione sul pedale del freno viene applicata ripetutamente e rilasciata leggermente durante un arresto.
- La carica della batteria è bassa.
- La modalità **+R** viene selezionata utilizzando il pulsante **+R**.

ⓘ Il motore si riavvia automaticamente quando:

Se durante l'arresto automatico del motore al minimo si utilizza un dispositivo elettronico, questo potrebbe disattivarsi temporaneamente quando si riavvia il motore.

Il motore non si riavvia automaticamente quando si verifica un problema nel sistema. Seguire la normale procedura per avviare il motore.

➔ **Avviamento del motore** P. 379

Il motore non si riavvia automaticamente quando:

- La cintura di sicurezza lato conducente è slacciata.
Allacciare la cintura di sicurezza del sedile lato conducente per mantenere attivato l'arresto automatico del motore al minimo.
- La trasmissione viene portata in una posizione diversa da **N**. Portare la trasmissione su **N** per riavviare il motore.

AVVISO

Il sistema di arresto automatico del motore al minimo è dotato anche di una funzione di ripristino spegnimento. Se si preme completamente il pedale della frizione dopo lo spegnimento del motore, quest'ultimo si riavvia automaticamente.

➔ **Partenza** P. 381

Quando l'impianto smette di funzionare, seguire la normale procedura per avviare il motore.

➔ **Avviamento del motore** P. 379

■ Quando la spia (verde) lampeggia in modalità di arresto automatico del motore al minimo

Premere a fondo il pedale della frizione.

- ▶ Il motore si riavvia automaticamente.

☒ Quando la spia (verde) lampeggia in modalità di arresto automatico del motore al minimo

La spia inizia a lampeggiare rapidamente in presenza delle seguenti condizioni:

- Quando viene premuto il pulsante 
- Quando il sistema di riscaldamento*/sistema di climatizzazione* è in uso e si forma umidità all'interno del veicolo.
- Quando il sistema di riscaldamento*/sistema di climatizzazione* è in uso e la differenza tra la temperatura impostata e la temperatura dell'abitacolo effettiva è rilevante.

Interruttore modalità di guida

Premere l'interruttore **DRIVE MODE** o il pulsante **+R** per selezionare la modalità appropriata. La modalità selezionata viene visualizzata sull'interfaccia informazioni del conducente.

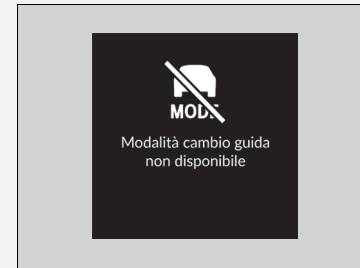

Interruttore modalità di guida

Potrebbe non essere possibile cambiare modalità in determinate condizioni di guida. In caso di guasto al sistema del veicolo, sull'interfaccia informazioni del conducente viene visualizzato anche il seguente messaggio e non è possibile selezionare alcuna altra modalità.

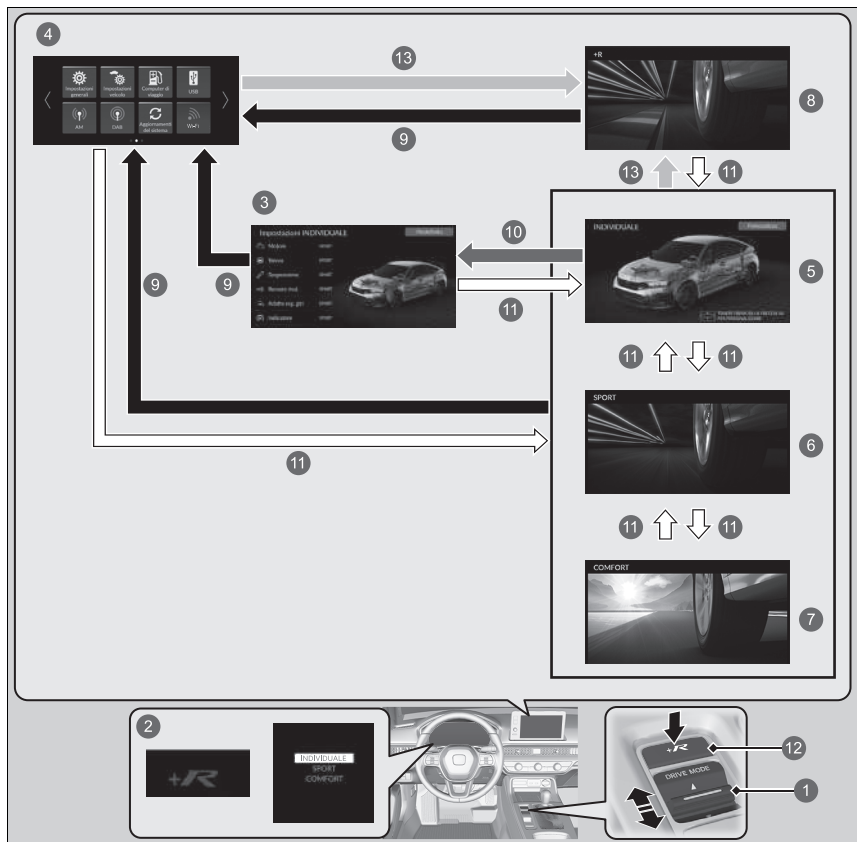

■ Selezione della modalità di guida



- 1 Interruttore **DRIVE MODE**
- 2 La modifica delle modalità tramite l'interruttore **DRIVE MODE** o il pulsante **+R** modifica la schermata sull'indicatore.
- 3 Schermata **Impostazioni INDIVIDUALE**
- 4 Schermata Audio/Informazioni
- 5 Modalità **INDIVIDUALE**
- 6 Modalità **SPORT**
- 7 Modalità **COMFORT**
- 8 Modalità **+R**
- 9 Premere il pulsante  o 
Il display torna alla schermata audio/informazioni alcuni secondi dopo aver premuto il pulsante **+R** o l'interruttore **DRIVE MODE** verso l'alto o verso il basso.
- 10 Tenere premuto l'interruttore **DRIVE MODE** verso l'alto o selezionare **Personalizza**
➤ **Personalizzazione delle impostazioni INDIVIDUALE** P. 401
- 11 Premere l'interruttore **DRIVE MODE** verso l'alto o verso il basso
- 12 Pulsante **+R**
- 13 Premere il pulsante **+R**

■ Modalità INDIVIDUALE

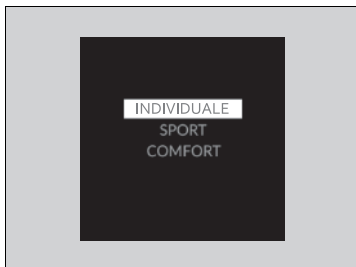

Consente di personalizzare ciascuna categoria in base alle preferenze del conducente.

➤ **Personalizzazione delle impostazioni INDIVIDUALE** P. 401

■ Modalità SPORT

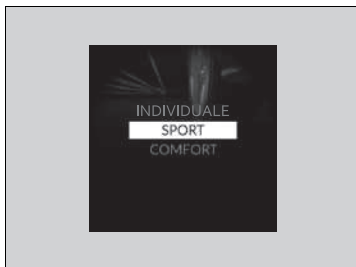

Migliora la reattività alle azioni del conducente.

■ Modalità COMFORT

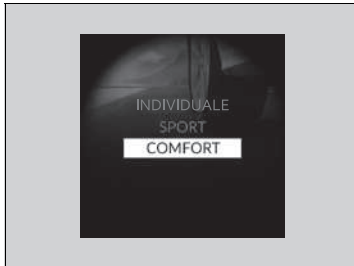

Migliora il comfort del conducente.

■ Modalità +R

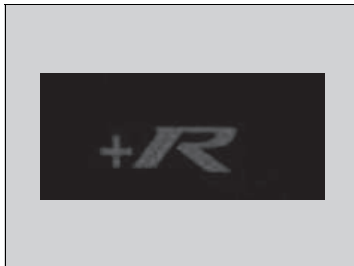

Ottimizza la reattività alle azioni del conducente. È possibile disattivare completamente alcune funzioni del sistema VSA.

► **In modalità di guida +R** P. 417

►► Modalità +R

In modalità **+R**, il sistema di arresto automatico del motore al minimo rimane disattivato indipendentemente dal pulsante **OFF** di arresto automatico del motore al minimo.

► **Arresto automatico del motore al minimo**
P. 388

■ Modalità di avvio successivo

La modalità di avvio successivo viene salvata in base alla tabella seguente.

Ultima modalità di guida	Modalità di guida successiva
INDIVIDUALE	INDIVIDUALE
SPORT	SPORT
COMFORT	COMFORT
+R	Se la modalità +R è stata l'ultima modalità utilizzata prima di portare la modalità di alimentazione su SPENTO, verrà selezionata la modalità precedente alla selezione della modalità +R la volta successiva che la modalità di alimentazione viene portata su ACCENSIONE.

Personalizzazione delle impostazioni INDIVIDUALE



1. Consente di selezionare la modalità **INDIVIDUALE**.
2. Tenere premuto l'interruttore **DRIVE MODE** verso l'alto o selezionare **Personalizza** per aprire **Impostazioni INDIVIDUALE**.

▶ È inoltre possibile effettuare le selezioni dalle funzioni personalizzabili sulla schermata audio/informazioni.

➤ **Selezione della modalità di guida**

P. 396

➤ **Funzioni personalizzate** P. 297

3. Selezionare la categoria di impostazione.
4. Selezionare l'impostazione desiderata.



Limitatore di velocità regolabile

Questo sistema consente di impostare una velocità massima che non può essere superata neanche premendo il pedale dell'acceleratore.

Il limite velocità veicolo può essere impostato da circa 30 km/h a circa 320 km/h.

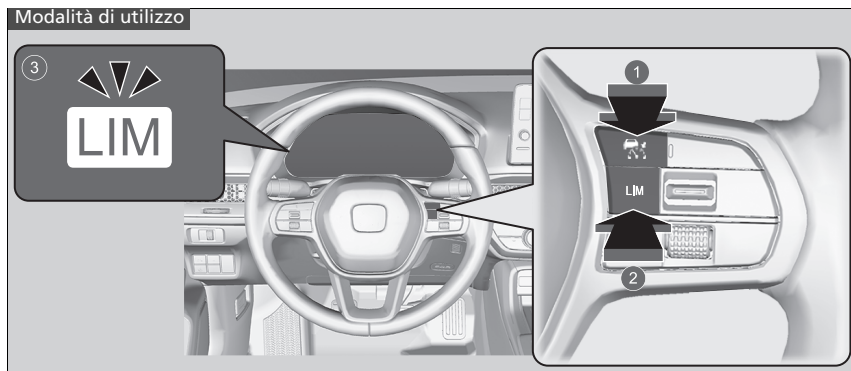

- 1 Premere il pulsante  sul volante.
- 2 Se si accende una spia diversa, premere il pulsante **LIM** per passare al limitatore di velocità regolabile.
- 3 **La spia del limitatore di velocità regolabile (bianca) è accesa sul quadro strumenti.**
Il limitatore di velocità regolabile è pronto per l'uso.

► Limitatore di velocità regolabile

ATTENZIONE

Il limitatore di velocità regolabile ha delle limitazioni.
È sempre responsabilità del conducente regolare la velocità del veicolo per rispettare i reali limiti di velocità e guidare il veicolo in sicurezza.

ATTENZIONE

Non premere il pedale dell'acceleratore più del necessario.
Mantenere un'adeguata posizione del pedale dell'acceleratore in funzione della velocità del veicolo.

Il limitatore di velocità regolabile potrebbe non mantenere il limite di velocità impostato durante la guida in discesa, soprattutto se si trasporta un carico pesante. In questo caso, rallentare premendo il pedale del freno.

Quando il limitatore di velocità regolabile non viene utilizzato: Disattivare il limitatore di velocità regolabile premendo il pulsante .

Non è possibile utilizzare contemporaneamente il limitatore di velocità regolabile e i sistemi indicati di seguito.
-Controllo velocità di crociera adattativo (ACC)
-Limitatore di velocità intelligente

Quando il regime motore diminuisce, tentare di passare alla marcia inferiore.

Impostazione del limite di velocità

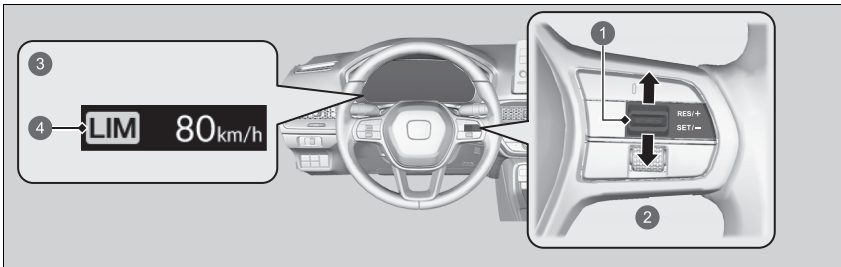

- 1 Interruttore **RES/+SET/-**
- 2 Verso l'alto o verso il basso
- 3 Acceso quando viene impostato il limitatore di velocità regolabile.
- 4 Spia limitatore di velocità regolabile (verde)

- Tenere il piede sollevato dal pedale e premere l'interruttore **RES/+** o **SET/-** verso l'alto o verso il basso quando si raggiunge la velocità desiderata.
Quando si rilascia l'interruttore **RES/+SET/-**, il limite di velocità viene memorizzato e il limitatore di velocità regolabile viene impostato. Viene visualizzato il limite di velocità.
- È possibile configurare il limite di velocità impostato in precedenza premendo l'interruttore **RES/+SET/-** verso l'alto.

Impostazione del limite di velocità

Se si imposta il limite velocità durante la marcia a un valore inferiore a 30 km/h, il limite verrà impostato a 30 km/h.

Premento l'interruttore **RES/+SET/-** verso l'alto, il limitatore di velocità regolabile viene impostato sulla velocità corrente se questa risulta superiore al limite di velocità precedentemente configurato.

È possibile commutare l'unità di misura della velocità impostata visualizzata tra km/h e mph sulla schermata audio/informazioni.

► **Funzioni personalizzate** P. 297

■ Regolazione del limite velocità

Aumentare o ridurre il limite di velocità utilizzando l'interruttore **RES/+SET/-** sul volante.

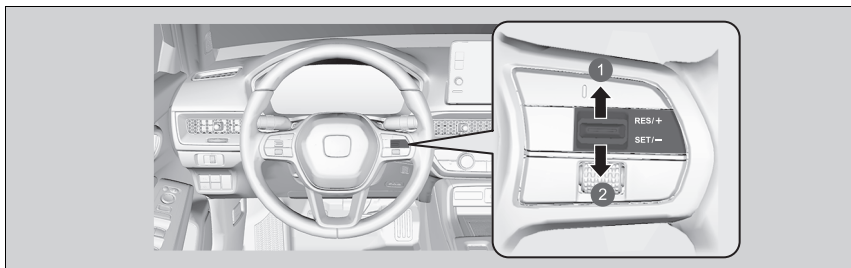

- 1 Aumento della velocità
- 2 Diminuzione della velocità

- Ogni volta che si preme l'interruttore **RES/+SET/-** verso l'alto o verso il basso, il limite della velocità viene, di conseguenza, aumentato o ridotto di 1 km/h.
- Se si tiene premuto l'interruttore **RES/+SET/-** verso l'alto o verso il basso, il limite di velocità aumenta o diminuisce con incrementi di 10 km/h ogni 0,5 secondi finché non si raggiunge il limite del sistema.
- Il veicolo potrebbe accelerare o rallentare fino al raggiungimento della velocità impostata.

■ Superamento temporaneo del limite di velocità

Il limite di velocità può essere superato premendo completamente il pedale dell'acceleratore.

- Il valore del limite di velocità visualizzato lampeggia.
- Viene emesso un segnale acustico quando il limite di velocità è stato superato.

⌘ Superamento temporaneo del limite di velocità

Viene emesso un segnale acustico quando la velocità del veicolo supera il limite di velocità impostato con il pedale dell'acceleratore premuto a fondo.

Il limitatore di velocità regolabile riprende a funzionare quando la velocità del veicolo torna ad essere inferiore al limite di velocità impostato.

■ Annullamento

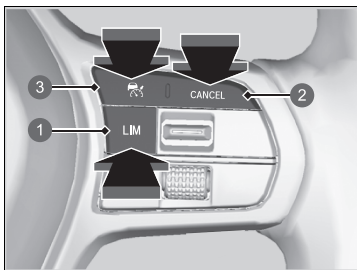

- ① Pulsante **LIM**
- ② Pulsante **CANCEL**
- ③ Pulsante 

Per disattivare il limitatore di velocità regolabile, procedere in uno dei seguenti modi:

- Premere il pulsante **CANCEL**.
- Premere il pulsante .
- Premere il pulsante **LIM**.

►► Annullamento

Il limitatore di velocità regolabile passa al controllo velocità di crociera adattativo (ACC) o al limitatore di velocità intelligente se il pulsante **LIM** viene premuto.

Ripristino della velocità impostata precedentemente: Premere il pulsante **CANCEL** per visualizzare la velocità impostata in precedenza (grigio) e premere l'interruttore **RES/+SET/-** verso l'alto per ripristinare la velocità impostata in precedenza.

Se si guida a una velocità superiore alla velocità impostata in precedenza (grigio), il limitatore di velocità regolabile viene impostato sulla velocità attuale premendo l'interruttore **RES/+SET/-** verso l'alto.

Se si preme l'interruttore **RES/+SET/-** verso l'alto quando non viene visualizzata alcuna velocità precedentemente impostata (grigio), la velocità viene impostata in base alla velocità corrente del veicolo.

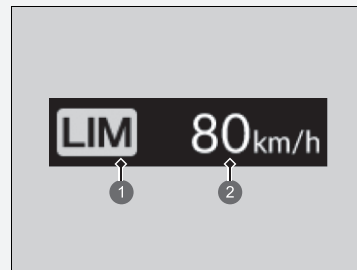

- ① Spia limitatore di velocità regolabile (bianco)
- ② Velocità impostata precedente (grigio)

» Annullamento

Se durante l'uso del limitatore di velocità regolabile si rileva un problema, viene emesso un segnale acustico e viene visualizzato **OFF**. Il limitatore di velocità regolabile viene disattivato.





- 1 Spia limitatore di velocità regolabile (bianco)

Limitatore di velocità intelligente

Imposta automaticamente il limite di velocità rilevato dal sistema di riconoscimento della segnaletica stradale. Quindi, il limite di velocità non può essere superato neanche premendo il pedale dell'acceleratore. Se si preme il pedale dell'acceleratore a fondo, si potrebbe superare il limite di velocità.

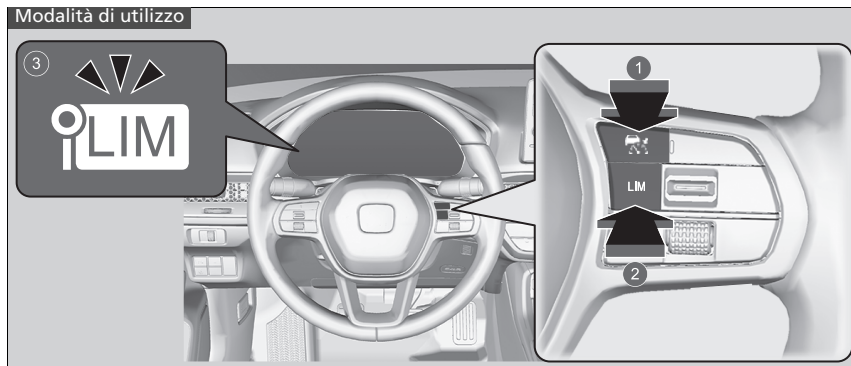
➔ **Sistema di riconoscimento della segnaletica stradale** P. 487



- 1 Premere il pulsante  sul volante.
- 2 Se si accende una spia diversa, premere il pulsante **LIM** per passare al limitatore di velocità intelligente.
- 3 **La spia del limitatore di velocità intelligente (bianca) è accesa sul quadro strumenti.** Il limitatore di velocità intelligente è pronto per l'uso.

►► Limitatore di velocità intelligente

ATTENZIONE

Il limitatore di velocità intelligente ha delle limitazioni. Il limitatore di velocità intelligente può autoconfigurarsi a una velocità superiore o inferiore al limite di velocità effettivo oppure potrebbe non funzionare, soprattutto se il sistema di riconoscimento della segnaletica stradale non funziona correttamente o in assenza di segnaletica relativa al limite di velocità. È sempre responsabilità del conducente regolare la velocità per rispettare i reali limiti di velocità e guidare il veicolo in sicurezza.

In base a quanto si preme il pedale dell'acceleratore, il veicolo accelera fino a raggiungere la velocità identificata dal sistema di riconoscimento della segnaletica stradale.

▶▶ Limitatore di velocità intelligente

Il sistema è progettato per rilevare la segnaletica conforme agli standard della Convenzione di Vienna. Potrebbero non essere rilevati tutti i segnali, pertanto non ignorare mai i segnali posti al lato della strada. Il sistema non funziona per i segnali stradali designati di tutti i paesi in cui si può viaggiare, né in tutte le situazioni.

▶ Sistema di riconoscimento della segnaletica stradale P. 487

Se il limitatore di velocità intelligente è impostato su un limite di velocità errato, eseguire una di queste operazioni:

Annullamento

- Premere il pulsante **CANCEL**.

- Premere il pulsante .

- Premere il pulsante **LIM**.

Superamento temporaneo del limite di velocità

- Premere completamente il pedale dell'acceleratore.

Il limitatore di velocità intelligente potrebbe non mantenere il limite di velocità impostato durante la guida in discesa, soprattutto se si trasporta un carico pesante. In questo caso, rallentare premendo il pedale del freno.

Quando non si utilizza il limitatore di velocità intelligente, disattivarlo premendo il pulsante .

Non è possibile utilizzare contemporaneamente il limitatore di velocità intelligente e il controllo velocità di crociera adattativo (ACC) o il limitatore di velocità regolabile.

Quando il regime motore diminuisce, tentare di passare alla marcia inferiore.

■ Impostazione del limite di velocità

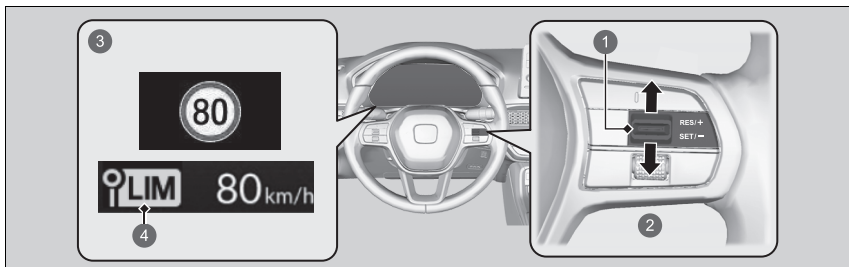

- ① Interruttore **RES/+SET/-**
 - ② Verso l'alto o verso il basso
 - ③ Acceso quando il limitatore di velocità intelligente è impostato sul limite di velocità rilevato dal sistema di riconoscimento della segnaletica stradale.
 - ④ Spia limitatore di velocità intelligente (verde)
- Quando si rilascia l'interruttore **RES/+SET/-**, il limitatore di velocità intelligente viene impostato sul limite di velocità rilevato dal sistema di riconoscimento della segnaletica stradale. Viene visualizzato il limite di velocità.

►► Limitatore di velocità intelligente

Non utilizzare il limitatore di velocità intelligente in aree con unità di misura diverse da quella del limitatore. Modificare l'unità di misura visualizzata della velocità impostata del veicolo con la stessa unità di misura delle aree di guida.

► **Funzioni personalizzate** P. 297

►► Impostazione del limite di velocità

Se si imposta il limitatore di velocità intelligente quando il limite di velocità rilevato dal sistema di riconoscimento della segnaletica stradale è inferiore a 30 km/h, la funzione di limitazione della velocità potrebbe interrompersi.

Se la velocità del veicolo è superiore al limite di velocità rilevato dal sistema di riconoscimento della segnaletica stradale, il veicolo decelera lentamente al valore del limite di velocità o inferiore. Se necessario, rallentare premendo il pedale del freno.

■ **Quando il sistema di riconoscimento della segnaletica stradale rileva il nuovo segnale del limite di velocità**

Il limitatore di velocità intelligente viene impostato sul nuovo limite di velocità rilevato dal sistema di riconoscimento della segnaletica stradale.

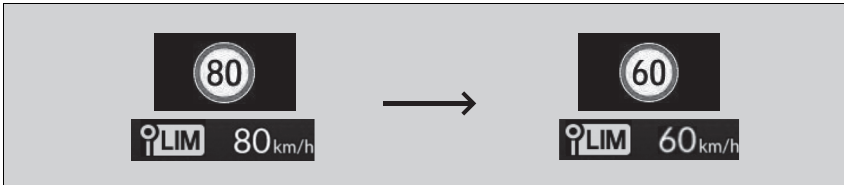

■ **La funzione di limitazione della velocità potrebbe interrompersi se non è presente il segnale del limite di velocità nella schermata del sistema di riconoscimento della segnaletica stradale quando:**

- Viene rilevato il limite di velocità o un altro limite designato.
- Il veicolo è in fase di entrata/uscita dall'autostrada.
- Si sta effettuando una svolta, azionando un indicatore di direzione, per cambiare direzione a un incrocio.

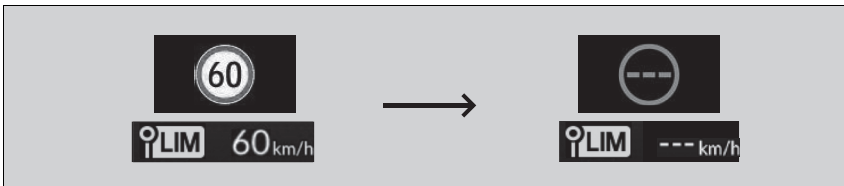

► Impostazione del limite di velocità

Il limitatore di velocità intelligente può anche interrompersi quando il sistema di riconoscimento della segnaletica stradale rileva solo segnali aggiuntivi del limite di velocità.

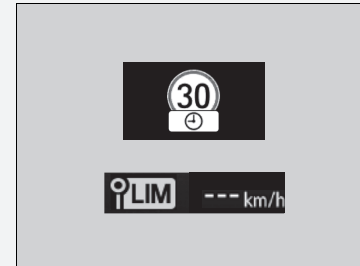

■ **Quando il sistema di riconoscimento della segnaletica stradale rileva il limite di velocità mentre il limitatore di velocità intelligente è in pausa**

La funzione di limitazione della velocità e la funzione di avvertimento vengono ripristinate automaticamente.



■ Regolazione del limite velocità

Aumentare o ridurre il limite di velocità utilizzando l'interruttore **RES/+ / SET/-** sul volante.

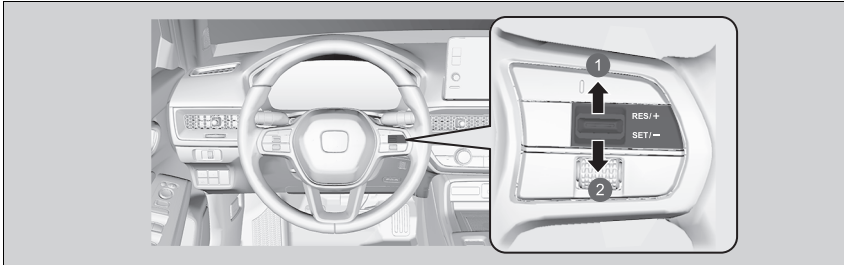

- ① Aumento della velocità
- ② Diminuzione della velocità

- Ogni volta che si preme l'interruttore **RES/+ / SET/-** verso l'alto o verso il basso, il limite della velocità viene, di conseguenza, aumentato o ridotto di circa 1 km/h.
- È possibile aumentare il limite di velocità fino a +10 km/h in base al limite di velocità rilevato dal sistema di riconoscimento della segnaletica stradale.
- È possibile ridurre il limite di velocità fino a -10 km/h in base al limite di velocità rilevato dal sistema di riconoscimento della segnaletica stradale.
- È possibile accelerare fino a raggiungere la velocità impostata. Se la velocità del veicolo è superiore al limite di velocità rilevato dal sistema di riconoscimento della segnaletica stradale, il veicolo decelera lentamente al valore del limite di velocità.

▣ Regolazione del limite velocità

Un offset negativo o positivo rispetto al limite di velocità viene ripristinato automaticamente quando il sistema di riconoscimento della segnaletica stradale rileva il nuovo limite di velocità.

Non è possibile ridurre il limite di velocità a un valore inferiore a 30 km/h.

■ Superamento temporaneo del limite di velocità

Il limite di velocità può essere superato premendo a fondo il pedale dell'acceleratore.

- Il valore del limite di velocità visualizzato lampeggia.

Viene emesso un segnale acustico quando il limite di velocità è stato superato.

■ Annullamento

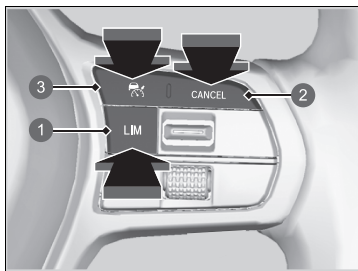

- 1 Pulsante **LIM**
- 2 Pulsante **CANCEL**
- 3 Pulsante 

Per disattivare il limitatore di velocità intelligente, procedere in uno dei seguenti modi:

- Premere il pulsante **CANCEL**.
- Premere il pulsante .
- Premere il pulsante **LIM**.

►► Superamento temporaneo del limite di velocità

Viene emesso un segnale acustico quando la velocità del veicolo supera il limite di velocità impostato con il pedale dell'acceleratore premuto a fondo.

Il limitatore di velocità intelligente riprende a funzionare quando la velocità del veicolo torna ad essere inferiore al limite di velocità impostato.

►► Annullamento

Il limitatore di velocità intelligente passa al controllo velocità di crociera adattativo (ACC) o al limitatore di velocità regolabile se il pulsante **LIM** viene premuto.

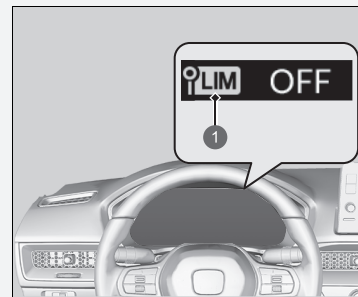

- 1 Spia limitatore di velocità intelligente (bianco)

Se si rileva un problema nel sistema o nel sistema di riconoscimento della segnaletica stradale quando si utilizza il limitatore di velocità intelligente, viene emesso un segnale acustico e si accende la spia **OFF**. Il limitatore di velocità intelligente viene disattivato.

►► **Sistema di riconoscimento della segnaletica stradale** P. 487

Sistema di controllo della stabilità del veicolo (VSA)

Il sistema VSA agevola la stabilità del veicolo in curva, nel caso in cui giri più o meno del previsto. Inoltre consente di mantenere la trazione sulle superfici sdruciolevoli. Ciò è possibile regolando la potenza del motore e applicando i freni in maniera selettiva.

■ Funzionamento del sistema VSA

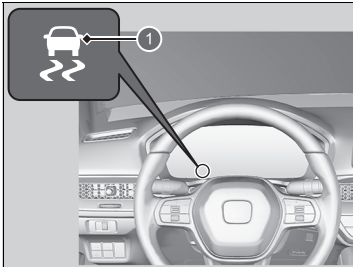

1 Spia del sistema VSA

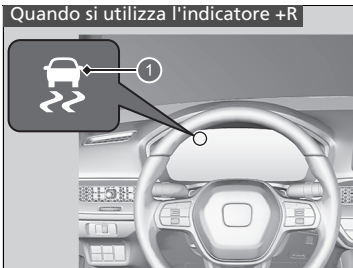

1 Spia del sistema VSA

Quando il sistema VSA si attiva, il motore potrebbe non rispondere all'acceleratore, si potrebbe verificare un aumento della rumorosità nell'impianto frenante idraulico e la spia potrebbe lampeggiare.

⌘ Sistema di controllo della stabilità del veicolo (VSA)

Il sistema VSA potrebbe non funzionare correttamente se si usano pneumatici di tipi e dimensioni diversi. Accertarsi di utilizzare pneumatici dello stesso tipo e dimensioni e che siano gonfiati ai valori di pressione specificati.

Quando la spia del sistema VSA si accende e rimane accesa durante la guida, potrebbe essere presente un guasto nel sistema. Sebbene potrebbe non interferire con la guida normale, fare controllare immediatamente il veicolo dalla concessionaria.

Il sistema VSA non è in grado di migliorare la stabilità in tutte le situazioni di guida e non controlla l'intero impianto frenante. È sempre necessario guidare e curvare a velocità adeguate in base alle condizioni e lasciare sempre un margine di sicurezza sufficiente.

La funzione principale del sistema VSA è generalmente conosciuta come sistema elettronico di controllo della stabilità (ESC). Il sistema include inoltre una funzione di controllo della trazione.

Quando si imposta la modalità di alimentazione su ACCENSIONE dopo aver ricollegato la batteria, le spie del controllo velocità di crociera adattativo (ACC), del supporto di sicurezza, del sistema di controllo stabilità del veicolo (VSA) e del sistema di avviso perdita di pressione/bassa pressione degli pneumatici potrebbero accendersi in color ambrà insieme alla visualizzazione di un messaggio sul quadro strumenti.

Guidare il veicolo per un breve tratto a più di 20 km/h. Ciascuna spia deve spegnersi. In caso contrario, far controllare il veicolo da una concessionaria.

■ Attivazione e disattivazione del sistema VSA

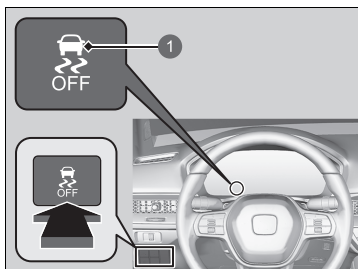

1 Spia VSA **OFF**

Questo pulsante si trova sul pannello di controllo lato guida. Per disattivare parzialmente il funzionamento/le funzioni del sistema VSA, tenere premuto il pulsante fino a quando viene emesso un segnale acustico.

Il veicolo frenerà normalmente e conserverà le capacità di svolta, ma la funzione di controllo della trazione sarà meno efficace.

Per riattivare il funzionamento/le funzioni del sistema VSA, premere il pulsante  (VSA **OFF**) fino a quando non viene emesso un segnale acustico.

Il sistema VSA si attiva ogni volta che si avvia il motore, anche se è stato disattivato l'ultima volta che il veicolo è stato guidato.

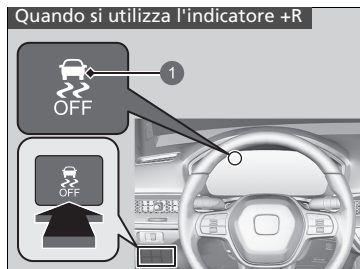

1 Spia VSA **OFF**

▶▶ Sistema di controllo della stabilità del veicolo (VSA)

In determinate condizioni insolite, quando il veicolo rimane bloccato nel fango poco profondo o nella neve fresca, potrebbe essere più facile liberare il veicolo con il sistema VSA temporaneamente disattivato.

Quando si preme il pulsante , la funzione di controllo della trazione diventa meno efficace. Ciò consente alle ruote di girare più liberamente a bassa velocità. Pertanto tentare di liberare il veicolo con il sistema VSA disattivato soltanto se non è possibile liberarlo con il sistema VSA attivato.

Riattivare il sistema VSA subito dopo avere liberato il veicolo. È sconsigliato guidare il veicolo con il sistema VSA disattivato.

È possibile udire un rumore proveniente dal vano motore mentre vengono effettuati i controlli del sistema subito dopo l'avviamento del motore o durante la guida. Questa condizione è assolutamente normale.

■ In modalità di guida +R

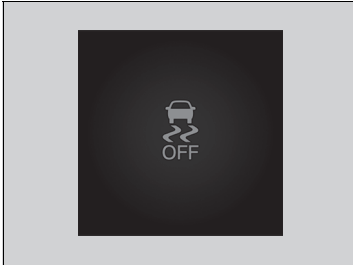

Per disabilitare completamente il sistema VSA, tenere premuto il pulsante VSA **OFF** finché non viene emesso un singolo segnale acustico, seguito da altri due segnali acustici.

- Sull'interfaccia informazioni del conducente viene visualizzato il messaggio:  **Supporto stabilità veicolo completamente disattivato.**

Per riprendere il pieno funzionamento del sistema VSA, premere il pulsante VSA **OFF** fino a quando non viene emesso un singolo segnale acustico.

Se viene selezionata la modalità VSA OFF e la modalità di guida viene portata su una modalità diversa da **+R**, il sistema VSA riprende il pieno funzionamento e la spia VSA **OFF** si spegne.

►► In modalità di guida +R

In modalità OFF, il veicolo frenerà e affronterà le curve normalmente, ma non disporrà del controllo della trazione e della stabilità offerti dal sistema VSA.

Quando il sistema VSA è disattivato, anche il sistema di controllo della trazione è disattivato.

È sconsigliato guidare il veicolo con il sistema VSA e il sistema di controllo trazione disattivati.

Quando si disattiva completamente il sistema VSA, non è possibile utilizzare il sistema di controllo velocità di crociera adattativo (ACC) o il sistema di mantenimento corsia (LKAS).

Il sistema di riduzione del rischio di allontanamento dalla corsia e il sistema di frenata riduzione impatto (CMBS) non funzionano mentre il sistema VSA è completamente disabilitato.

Alcune funzioni del sistema VSA non possono essere completamente disattivate durante la guida.

Assistenza manovrabilità agile

Questa funzione applica leggermente i freni sulle ruote anteriori, secondo necessità, quando si gira il volante e contribuisce a supportare la stabilità e le prestazioni del veicolo durante la percorrenza delle curve.

» Assistenza manovrabilità agile

Il sistema di assistenza manovrabilità agile non è in grado di migliorare la stabilità in tutte le condizioni di guida. È sempre necessario guidare e curvare a velocità adeguate in base alle condizioni e lasciare sempre un margine di sicurezza sufficiente.

Quando la spia del sistema VSA si accende e rimane accesa durante la guida, il sistema di assistenza manovrabilità agile non è attivo.

È possibile udire un rumore proveniente dal vano motore mentre il sistema di assistenza manovrabilità agile è attivo. Questa condizione è assolutamente normale.

Differenziale a slittamento limitato (LSD)

■ Differenziale a slittamento limitato (LSD)

Il sistema LSD (differenziale a slittamento limitato) è un tipo di differenziale che eroga coppia supplementare alla ruota o alle ruote con meno aderenza per ridurre al minimo lo slittamento della ruota e mantenere il controllo del veicolo.

⚠ Differenziale a slittamento limitato (LSD)

AVVISO

Assicurarsi che entrambi gli pneumatici anteriori siano della stessa marca e dimensione specificata ed abbiano pari livello di usura.

In caso contrario, il sistema LSD potrebbe non funzionare correttamente.

Sistema avviso perdita di pressione

Invece di misurare la pressione direttamente su ciascuno pneumatico, durante la guida, il sistema avviso perdita di pressione monitora e confronta il raggio di rotolamento e le caratteristiche di rotazione di ciascuna ruota con pneumatico per determinare se uno degli pneumatici è significativamente sgonfio.

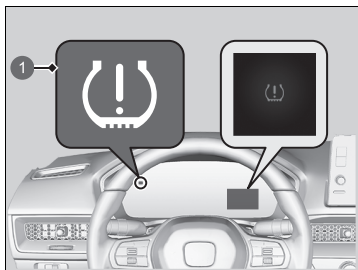

- 1 Spia sistema avviso perdita di pressione/bassa pressione degli pneumatici

Ciò determina l'accensione della spia del sistema di avviso perdita di pressione/bassa pressione degli pneumatici e la visualizzazione di un messaggio sul quadro strumenti.

►► Sistema avviso perdita di pressione

Il sistema non monitora gli pneumatici durante la guida a bassa velocità.

Condizioni come la temperatura ambiente bassa e la variazione di altitudine influiscono direttamente sulla pressione degli pneumatici e possono causare l'accensione della spia del sistema di avviso perdita di pressione/bassa pressione degli pneumatici.

La pressione degli pneumatici controllata e impostata in:

- Condizioni di temperatura elevata può ridursi eccessivamente in caso di abbassamento delle temperature.
- Condizioni di bassa temperatura, può aumentare eccessivamente in caso di innalzamento delle temperature.

La spia del sistema avviso perdita di pressione/bassa pressione degli pneumatici non si accende in caso di gonfiaggio eccessivo.

Il sistema avviso perdita di pressione potrebbe non funzionare correttamente se si usano pneumatici di tipi e dimensioni diversi.

Assicurarsi di utilizzare pneumatici delle stesse dimensioni e dello stesso tipo.

► Controllo e manutenzione degli pneumatici P. 570

La spia del sistema avviso perdita di pressione/bassa pressione degli pneumatici potrebbe accendersi con ritardo o non accendersi affatto quando:

- Il veicolo viene accelerato o decelerato oppure il volante viene ruotato rapidamente.
- Il veicolo viene guidato su strade innevate o sdruciolevoli.
- Vengono utilizzate catene da neve*.
- Lo pneumatico perde rapidamente la pressione dell'aria.

☒ Sistema avviso perdita di pressione

La spia del sistema di avviso perdita di pressione/bassa pressione degli pneumatici potrebbe accendersi nelle seguenti condizioni:

- Viene utilizzato un ruotino di scorta*.
- Sugli pneumatici è presente un carico più pesante e irregolare rispetto alla condizione presente al momento dell'inizializzazione.
- Vengono utilizzate catene da neve*.

Quando si imposta la modalità di alimentazione su ACCENSIONE dopo aver ricollegato la batteria, le spie del controllo velocità di crociera adattativo (ACC), del supporto di sicurezza, del sistema di controllo stabilità del veicolo (VSA) e del sistema di avviso perdita di pressione/bassa pressione degli pneumatici potrebbero accendersi in color ambra insieme alla visualizzazione di un messaggio sul quadro strumenti.

Guidare il veicolo per un breve tratto a più di 20 km/h. Ciascuna spia deve spegnersi. In caso contrario, far controllare il veicolo da una concessionaria.

* Non disponibile su tutti i modelli

■ Taratura del sistema avviso perdita di pressione

È necessario avviare la taratura del sistema avviso perdita di pressione ogni volta che:

- Si regola la pressione di uno o più pneumatici.
- Si ruotano gli pneumatici.
- Si effettua la sostituzione di uno o più pneumatici.

Prima di eseguire la taratura del sistema avviso perdita di pressione:

- Impostare la pressione a freddo di tutti e quattro gli pneumatici.
 📄 **Controllo degli pneumatici** P. 570

Accertarsi che:

- Il veicolo sia completamente fermo.
- La leva del cambio è in posizione **N**.
- La modalità di alimentazione è su ACCENSIONE.

▶▶ Taratura del sistema avviso perdita di pressione

Se è montato il ruotino di scorta*, non è possibile eseguire la taratura del sistema avviso perdita di pressione.

Il processo di taratura richiede circa 30 minuti di guida cumulativa a velocità comprese tra 40 e 100 km/h.

Durante questo periodo di tempo, se si imposta la modalità di alimentazione su ACCENSIONE e il veicolo non viene spostato entro 45 secondi, la spia di bassa pressione degli pneumatici potrebbe accendersi per un breve periodo di tempo. Si tratta di una condizione normale e indica che il processo di taratura non è stato ancora completato.

Se sono montate le catene da neve*, rimuoverle prima di eseguire la taratura del sistema di avviso perdita di pressione.

Se la spia del sistema di avviso perdita di pressione/bassa pressione degli pneumatici si accende anche se sono montati pneumatici regolari con pressione conforme alle specifiche, far controllare il veicolo da una concessionaria.

Si consiglia di sostituire gli pneumatici con altri della stessa marca, dello stesso modello e della stessa dimensione di quelli originali. Contattare la concessionaria per ulteriori dettagli.

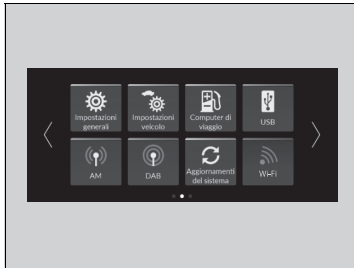

Quando si esegue la taratura del sistema avviso perdita di pressione, procedere come indicato di seguito.

► **Funzioni personalizzate** P. 297

1. Impostare la modalità di alimentazione su **ACCENSIONE**.
2. Premere il pulsante .
3. Selezionare **Impostazioni veicolo**.
4. Selezionare **Sistema avviso perdita di pressione**.

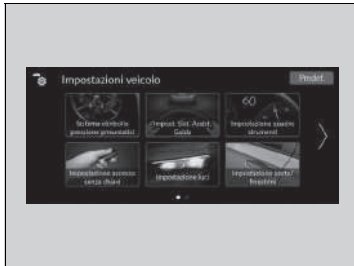

5. Selezionare **Calibra** o **Annulla**.

- Se viene visualizzato il messaggio **Avvio calibrazione non riuscita**, ripetere il punto 5.
- Il processo di taratura termina automaticamente.

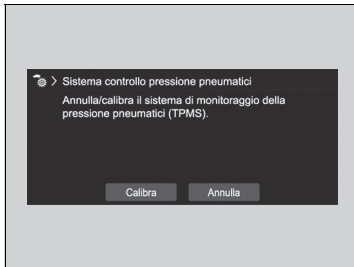

Sistema informazioni angolo cieco (BSI)*

Quando il sistema rileva veicoli in avvicinamento da dietro nelle corsie adiacenti, la spia corrispondente si accende, fornendo assistenza durante il cambio di corsia.

▶▶ Sistema informazioni angolo cieco (BSI)*

Note importanti sulla sicurezza

Come tutti i sistemi di assistenza, il sistema informazioni angolo cieco (BSI) ha dei limiti. Prima di cambiare corsia, guardare sempre negli specchietti, su entrambi i lati del veicolo e dietro la vettura per verificare l'assenza di altri veicoli. Un ricorso eccessivo al sistema informazioni angolo cieco (BSI) può essere causa di collisioni.

■ Funzionamento del sistema

Il sistema si attiva quando il veicolo si sta muovendo in avanti a una velocità di circa 20 km/h o superiore.

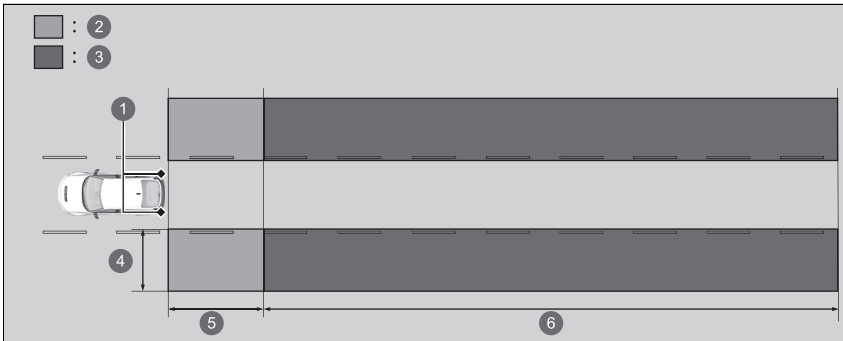

- 1 Sensori radar: sotto gli angoli del paraurti posteriore
- 2 Zona di allarme 1
- 3 Zona di allarme 2
- Distanza zona di allarme
- 4 Circa 0,5 e 3 metri dal lato del veicolo.
- 5 Circa 3 m dal paraurti posteriore.
- 6 Circa 3 e 25 metri dietro il paraurti posteriore (più veloce è il veicolo in avvicinamento, più lontano viene rilevato).

La zona di allarme inizialmente impostata è la zona di allarme 1. Con il passare del tempo, dopo aver guidato il veicolo su strade rettilinee con traffico e oggetti presenti sul lato della strada, il sistema adatta ed espande la zona di allarme (zone di allarme 1 e 2).

* Non disponibile su tutti i modelli

▣ Sistema informazioni angolo cieco (BSI)*

È opportuno fare controllare il veicolo dalla concessionaria nei seguenti casi:

- Il paraurti posteriore o l'area intorno ai sensori radar ha subito un forte impatto.
- La spia non si accende anche se è stato rilevato un veicolo nella zona di allarme.
- È necessario riparare il paraurti posteriore o un componente del sistema.

In caso di riparazione del paraurti posteriore o di un componente del sistema, il sistema torna alla zona di allarme 1 solo finché non è in grado di adattarsi ed espandersi alla zona di allarme 1 e 2.

■ Quando il sistema rileva un veicolo

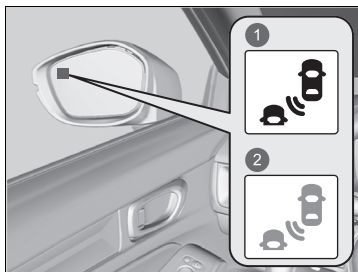

- 1 Si accende
- 2 Lampeggia

Spia di avviso del sistema informazioni angolo cieco (BSI):
Situata su entrambi gli specchietti retrovisori esterni.

Si accende quando:

- Un veicolo si avvicina da dietro per sorpassare la propria vettura con una differenza di velocità non superiore a circa 50 km/h.
- La propria vettura viene sorpassata da un veicolo con una differenza di velocità inferiore a 20 km/h.

Lampeggia e viene emesso un segnale acustico quando:

Viene utilizzata la leva degli indicatori di direzione per segnalare uno spostamento in direzione del veicolo rilevato mentre la spia del sistema informazioni angolo cieco (BSI) è accesa.

- Vengono emessi tre segnali acustici.

►► Sistema informazioni angolo cieco (BSI)*

Per un funzionamento corretto del sistema informazioni angolo cieco (BSI):

- Mantenere sempre pulito il paraurti posteriore e l'area intorno ai sensori radar.
- Non coprire l'area all'angolo del paraurti posteriore con etichette o adesivi di alcun tipo.

Il sistema ha il solo scopo di offrire maggiore comodità di guida all'utente. Anche se un oggetto si trova all'interno della zona di allarme, possono verificarsi le situazioni seguenti:

- La spia informazioni angolo cieco (BSI) non si accende su e sull'interfaccia informazioni del conducente viene visualizzato il messaggio  **Rilevamento veicolo in zona d'ombra non disponibile.**
- La spia di avviso del sistema informazioni angolo cieco (BSI) potrebbe accendersi anche con la visualizzazione del messaggio.

Quando si imposta la modalità di alimentazione su ACCENSIONE dopo aver ricollegato la batteria, le spie del controllo velocità di crociera adattativo (ACC), del supporto di sicurezza, del sistema di controllo stabilità del veicolo (VSA) e del sistema di avviso perdita di pressione/bassa pressione degli pneumatici potrebbero accendersi in color ambra insieme alla visualizzazione di un messaggio sul quadro strumenti.

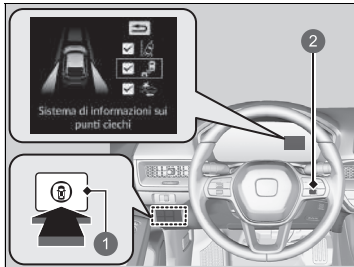

Guidare il veicolo per un breve tratto a più di 20 km/h. Ciascuna spia deve spegnersi. In caso contrario, far controllare il veicolo da una concessionaria.

■ Attivazione e disattivazione del sistema informazioni angolo cieco (BSI)



- ❶ Interruttore supporto di sicurezza
- ❷ Manopola di selezione destra

Quando si attiva e disattiva il sistema informazioni angolo cieco (BSI), procedere come indicato di seguito.

1. Premere l'interruttore del supporto di sicurezza.
2. Ruotare la manopola di selezione destra verso il simbolo  e premere.
 - ▶ Quando il sistema si attiva o disattiva, sull'interfaccia informazioni del conducente viene visualizzato un messaggio.
 - ▶ Nella casella, viene visualizzato un segno di spunta e il colore del simbolo  diventa verde quando il sistema è attivo. Il segno di spunta scompare e il colore del simbolo  diventa GRIGIO quando il sistema è disattivato.

Il sistema informazioni angolo cieco (BSI) rimane attivo nell'impostazione di attivazione (selezionato) o di disattivazione (deselezionato) precedentemente selezionata ogni volta che si avvia il motore.

☒ Sistema informazioni angolo cieco (BSI)*

È anche possibile selezionare il contenuto del supporto di sicurezza dall'interfaccia informazioni del conducente.

➤ Area lato destro dell'interfaccia informazioni del conducente P. 139

È possibile modificare l'impostazione del sistema informazioni angolo cieco (BSI).

➤ Funzioni personalizzate P. 297

■ Condizioni e limitazioni del Sistema informazioni angolo cieco

La spia di avviso del sistema informazioni angolo cieco (BSI) potrebbe non accendersi anche nelle condizioni seguenti:

- Vi è una grande differenza di velocità tra la propria vettura e il veicolo nella corsia adiacente.
- Un veicolo è parcheggiato su una corsia laterale.
- Un oggetto non rilevato dai sensori radar si avvicina o sorpassa il proprio veicolo.
- Il veicolo che procede nella corsia adiacente è una motocicletta o un altro veicolo di piccole dimensioni.

Il sistema informazioni angolo cieco (BSI) potrebbe non funzionare correttamente nelle condizioni seguenti:

- Si esegue una curva a un incrocio.
- Vengono rilevati oggetti (guardrail, pali, alberi, ecc.).
- Un oggetto che non riflette correttamente le onde radio, come ad esempio una motocicletta, si trova nella zona di allarme.
- Si guida su una strada tortuosa.
- Il veicolo si sta spostando da una corsia lontana alla corsia adiacente.
- Il sistema rileva un'interferenza del segnale dovuta ad esempio ai sensori radar di un altro veicolo o a una forte onda radio trasmessa da un impianto vicino.
- Il paraurti posteriore o l'area intorno ai sensori radar è coperta da sporcizia, fango, neve, ghiaccio, ecc.
- Il paraurti posteriore o l'area intorno ai sensori radar ha subito danni o deformazioni.
- Presenza di condizioni atmosferiche avverse (pioggia battente, neve e nebbia).
- Percorrenza di una curva breve o guida su una strada accidentata che inclina leggermente il veicolo.
- Un oggetto, come ad esempio un portabiciclette, è fissato alla parte posteriore del veicolo.

Regolazione della distribuzione del fascio dei fari

Condurre veicoli con guida a destra, dove si guida tenendo la destra, o veicoli con guida a sinistra, dove si guida tenendo la sinistra, causa l'abbagliamento dei veicoli provenienti dalla direzione opposta. È necessario modificare la distribuzione del fascio dei fari utilizzando del nastro di mascheratura.

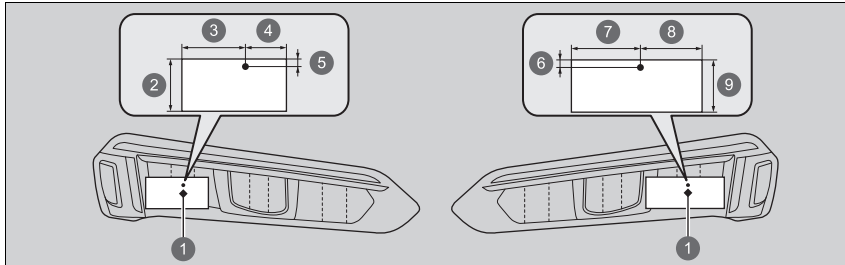

- | | |
|------------------|---------|
| ① Punto centrale | ⑥ 10 mm |
| ② 40 mm | ⑦ 52 mm |
| ③ 48 mm | ⑧ 48 mm |
| ④ 32 mm | ⑨ 40 mm |
| ⑤ 10 mm | |

1. Preparare due pezzi rettangolari di nastro di mascheratura, larghi 40 mm e lunghi 100 mm*² o 80 mm*¹.
 - Utilizzare del nastro di mascheratura in grado di coprire la luce, ad esempio nastro impermeabile vinile di tenuta.
2. Attaccare il nastro al trasparente, come mostrato.

*1: Per il faro lato conducente

*2: Per il faro lato passeggero

►► Regolazione della distribuzione del fascio dei fari

Fare attenzione a non collocare il nastro in una posizione non corretta. Se il fascio dei fari è distribuito in maniera non corretta, potrebbe non essere conforme alle normative nazionali. Contattare la concessionaria per ulteriori dettagli.

Fornisce assistenza per le funzioni quali l'accelerazione, la frenata e lo sterzo al fine di ridurre la fatica del conducente nonché per evitare o ridurre la gravità delle collisioni.

Honda Sensing ha le seguenti funzioni.

■ Funzioni che, per attivarsi, non richiedono l'azionamento di un interruttore

- Sistema di frenata riduzione impatto (CMBS) ➤ P. 434
- Sistema per la riduzione del rischio di allontanamento dalla corsia ➤ P. 448
- Sistema di riconoscimento della segnaletica stradale ➤ P. 487
- Abbaglianti automatici ➤ P. 193
- Sistema informazioni angolo cieco (BSI)* ➤ P. 424
- Traffico circostante* ➤ P. 513
- Sistema sensori di parcheggio* ➤ P. 508
- Monitoraggio attenzione conducente ➤ P. 146

■ Funzioni che, per attivarsi, richiedono l'azionamento di un interruttore

- Controllo velocità di crociera adattativo (ACC) ➤ P. 457
- Limitatore di velocità intelligente ➤ P. 408
- Sistema di mantenimento corsia (LKAS) ➤ P. 475

■ Interruttori di funzionamento del controllo velocità di crociera adattativo (ACC)/sistema di mantenimento corsia (LKAS)

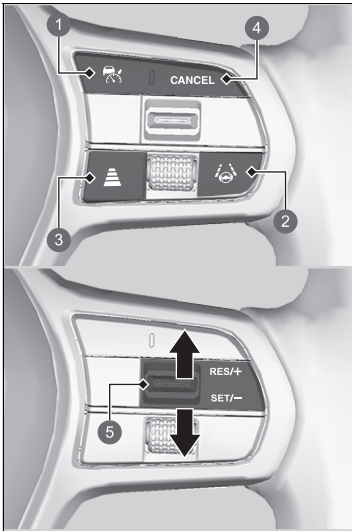

- 1** Pulsante 

Premere per attivare la modalità di standby per il sistema ACC.
Oppure premere per annullare il sistema.
- 2** Pulsante LKAS

Premere per attivare la modalità standby per il sistema LKAS. Oppure premere per annullare il sistema.
- 3** Pulsante distanza

Premere per modificare la distanza di sicurezza dell'ACC.
- 4** Pulsante **CANCEL**

Premere per disattivare il sistema ACC.
- 5** Interruttore **RES/+SET/-**

Premere l'interruttore **RES/+SET/-** verso l'alto per impostare o ripristinare l'ACC o aumentare la velocità del veicolo.
Premere l'interruttore **RES/+SET/-** verso il basso per impostare l'ACC o diminuire la velocità del veicolo.

■ Contenuto del quadro strumenti

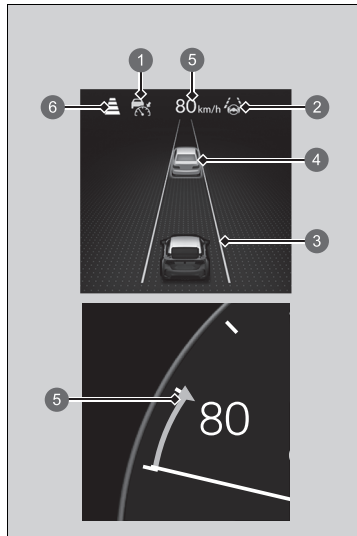

È possibile vedere lo stato attuale dei sistemi ACC e LKAS.

- 1 Indica che il sistema ACC è pronto per essere attivato.

 - Verde: il sistema è attivato.
 - Bianco: il sistema è in standby.
 - Ambra: è presente un problema nel sistema.
- 2 Indica che sistema LKAS è pronto per essere attivato.

 - Verde: il sistema è attivato.
 - Bianco: il sistema è in standby.
 - Ambra: è presente un problema nel sistema.
- 3 Indica che il sistema LKAS è attivato e se vengono rilevate o meno le linee di demarcazione corsia.

 - Linee verdi: il sistema è attivato.
 - Linee bianche: vengono rilevate le linee di demarcazione della corsia.
 - Linea ambra: viene rilevato l'allontanamento dalla corsia.
- 4 Indica se viene rilevato o meno un veicolo che precede.

Quando l'indicatore +R non viene utilizzato

 - Controllo del veicolo target: Bianco e con contorno in verde
 - Fuori dal controllo del veicolo target: Grigio
- 5 Indica che il sistema ACC mostra la velocità veicolo impostata.
- 6 Indica che il sistema ACC mostra la distanza veicolo impostata.
- 7 Quando si utilizza l'indicatore **+R**.

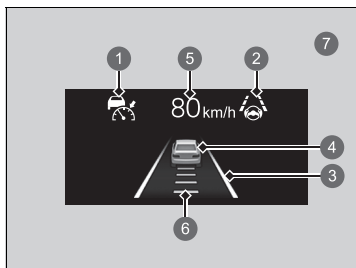

Sistema di frenata riduzione impatto (CMBS)

Il sistema è in grado di assistere il conducente quando sussiste la possibilità di collisione con un veicolo che precede (comprese le motociclette), un veicolo in arrivo in senso opposto, un veicolo che si avvicina lateralmente, un pedone o una persona in bicicletta (bicicletta in movimento). Il CMBS è progettato per avvisare l'utente quando viene rilevata una potenziale collisione, nonché per contribuire a ridurre la velocità, evitare le collisioni e ridurre la gravità dell'impatto.

» Sistema di frenata riduzione impatto (CMBS)

Note importanti sulla sicurezza

Il CMBS è progettato per ridurre la gravità di collisioni inevitabili. Non impedisce le collisioni, né arresta il veicolo automaticamente. È responsabilità del conducente agire adeguatamente sul pedale del freno e sul volante in base alle condizioni di guida.

Il CMBS potrebbe non attivarsi o non rilevare un veicolo antistante nelle seguenti condizioni:

❏ **Condizioni e limitazioni del CMBS** P. 439

Sono disponibili informazioni sulla gestione della telecamera anteriore a vista ampia in dotazione con questo sistema.

❏ **Telecamera anteriore a vista ampia** P. 495

Se il CMBS viene attivato, continuerà a funzionare anche se il pedale dell'acceleratore è parzialmente premuto. Tuttavia, verrà disattivato se il pedale dell'acceleratore viene premuto completamente.

Quando il sistema CMBS si attiva, il motore potrebbe arrestarsi automaticamente. In caso di arresto, avviare il motore normalmente.

❏ **Avviamento del motore** P. 379

Il sistema CMBS non funziona mentre il sistema VSA è completamente disabilitato.

■ Funzionamento del sistema

Condizioni di utilizzo

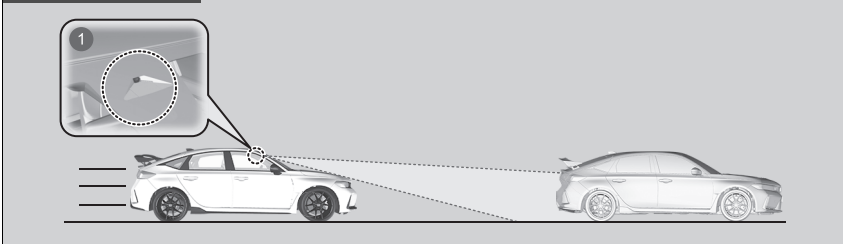

① La telecamera anteriore a vista ampia si trova dietro lo specchietto retrovisore.

Il sistema inizia a monitorare la strada davanti quando la velocità del veicolo è circa 5 km/h o superiore e viene rilevata la presenza di un altro veicolo, un pedone o una bicicletta in movimento.

Il CMBS si attiva quando:

- La differenza di velocità tra il proprio veicolo e un altro (include le motociclette), un pedone o una bicicletta in movimento che lo precede diventa circa 5 km/h o più e con una possibilità di collisione.
- Il veicolo marcia a circa 30 km/h o meno e vi è una possibilità di collisione frontale con un veicolo rilevato in arrivo dalla corsia opposta (include le motociclette), un pedone o una bicicletta in movimento durante la svolta a sinistra^{*1}/destra^{*2} in corrispondenza di un incrocio.

*1: Versione con guida a sinistra

*2: Versione con guida a destra

☒ Funzionamento del sistema

La telecamera anteriore a vista ampia del CMBS è progettata anche per rilevare i pedoni.

Tuttavia, la funzione di rilevamento pedoni potrebbe non attivarsi o non rilevare un pedone antistante in determinate condizioni.

Fare riferimento a quelle che indicano le limitazioni del rilevamento pedoni riportate nell'elenco.

➤ **Condizioni e limitazioni del CMBS** P. 439

- La velocità del veicolo è di 100 km/h circa o inferiore e il sistema individua la possibilità di una collisione con:
 - Un veicolo in arrivo o fermo davanti al veicolo.
 - Un pedone o una bicicletta in movimento davanti al veicolo.
 - Un veicolo in avvicinamento dal lato di fronte a sé.

L'impianto CMBS viene disattivato quando il veicolo si arresta o il sistema rileva che non esiste più il rischio di una collisione.

Il CMBS potrebbe anche annullarsi quando il conducente agisce sul volante e sul pedale del freno o dell'acceleratore per evitare una collisione.

■ Attivazione del sistema

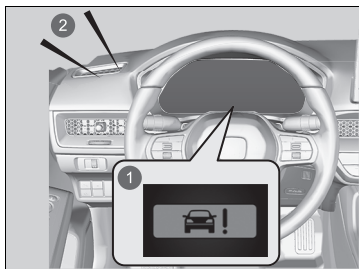

Il sistema genera avvisi acustici e visivi di una possibile collisione e si arresta se la collisione viene evitata.

- Intraprendere le misure necessarie per evitare una collisione (applicare i freni, cambiare corsia, ecc.).

- 1 Allarmi visivi
- 2 Avviso acustico

È possibile modificare la distanza (**Lontano/Normale/Vicino**) tra i veicoli in corrispondenza della quale si attiva il primo avviso di collisione del sistema.

➤ **Funzioni personalizzate** P. 297

■ Fasi di avviso di collisione

Il sistema dispone di tre fasi di avviso in caso di possibile collisione. Tuttavia, in base alle circostanze, il CMBS potrebbe non attivarle tutte prima di passare alla fase finale.

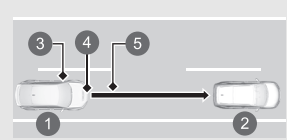
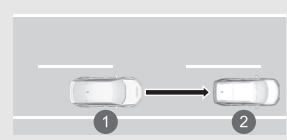
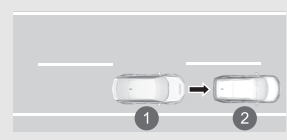
Distanza tra i veicoli	CMBS		
	I sensori rilevano un veicolo	AVVISI acustici e visivi	Frenata
Fase uno 	Pericolo di collisione con il veicolo antistante.	Con l'impostazione Lontano , gli avvisi acustici e visivi vengono generati a una distanza maggiore dal veicolo che precede rispetto all'impostazione Normale ; con l'impostazione Vicino la distanza per l'avviso è invece minore rispetto a Normale .	—
Fase due 	Maggiore rischio di collisione, tempo per la reazione ridotto.	Allarmi acustici e visivi.	Applicazione leggera
Fase tre 	Il CMBS determina che la collisione è inevitabile.		Applicazione vigorosa

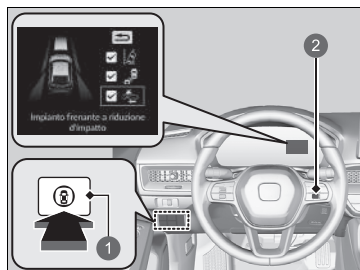

- ① Proprio veicolo
- ② Veicolo antistante
- ③ **Lontano**
- ④ **Normale**
- ⑤ **Vicino**

■ Attivazione e disattivazione del sistema CMBS



- 1 Interruttore supporto di sicurezza
- 2 Manopola di selezione destra

Quando si attiva e disattiva il sistema CMBS, procedere come indicato di seguito.

1. Premere l'interruttore del supporto di sicurezza.
2. Ruotare la manopola di selezione sinistra verso il simbolo  e premere.
 - ▶ Quando il sistema si attiva o disattiva, sull'interfaccia informazioni del conducente viene visualizzato un messaggio.
 - ▶ Nella casella, viene visualizzato un segno di spunta e il colore del simbolo  diventa verde quando il sistema è attivo. Il segno di spunta scompare e il colore del simbolo  diventa GRIGIO quando il sistema è disattivato.

Il sistema CMBS si attiva ogni volta che si avvia il motore, anche se era stato disattivato l'ultima volta che il veicolo è stato guidato.

▶▶ Attivazione e disattivazione del sistema CMBS

Non è possibile disattivare CMBS durante la guida.

Il sistema CMBS può essere disattivato automaticamente, con la spia di supporto sicurezza (ambra) e la spia del sistema di frenata riduzione impatto (CMBS) (ambra) che rimangono accese in determinate condizioni.

▶ **Condizioni e limitazioni del CMBS** P. 439

Il sistema CMBS non viene attivato per circa 15 secondi dopo l'avviamento del motore.

È anche possibile selezionare il contenuto del supporto di sicurezza dall'interfaccia informazioni del conducente.

▶ **Area lato destro dell'interfaccia informazioni del conducente** P. 139

Quando si imposta la modalità di alimentazione su ACCENSIONE dopo aver ricollegato la batteria, le spie del controllo velocità di crociera adattativo (ACC), del supporto di sicurezza, del sistema di controllo stabilità del veicolo (VSA) e del sistema di avviso perdita di pressione/bassa pressione degli pneumatici potrebbero accendersi in color ambra insieme alla visualizzazione di un messaggio sul quadro strumenti.

Guidare il veicolo per un breve tratto a più di 20 km/h. Ciascuna spia deve spegnersi. In caso contrario, far controllare il veicolo da una concessionaria.

■ Condizioni e limitazioni del CMBS

Nelle seguenti situazioni, la telecamera anteriore a vista ampia potrebbe non essere in grado di rilevare correttamente veicoli, pedoni, biciclette in movimento o condizioni stradali, causando potenzialmente un funzionamento non corretto del CMBS.

📷 **Telecamera anteriore a vista ampia** P. 495

■ Condizioni ambientali

- Guida in condizioni atmosferiche avverse (pioggia, nebbia, neve, ecc.).
- Improvise variazioni tra luce e buio, come ad esempio all'ingresso o all'uscita di una galleria o le ombre di alberi, edifici, ecc.
- Vi è poco contrasto tra ostacoli e sfondo.
- Guida con il sole di fronte (ad esempio, all'alba o al crepuscolo).
- Una luce forte si riflette su veicoli (incluse le motociclette), un pedone, una bicicletta in movimento o sulla superficie stradale.
- Gli oggetti o le strutture presenti sulla carreggiata vengono erroneamente interpretati come veicoli o pedoni.
- Viene schizzata acqua o neve da un veicolo che precede.
- Guida nelle ore notturne o in condizioni di buio, ad esempio in una galleria (a causa delle condizioni di scarsa luminosità, veicoli (incluse le motociclette), pedoni o biciclette in movimento potrebbero non essere illuminati).

■ Condizioni stradali

- Guida su neve o strade bagnate (linee di corsia oscurate, tracce di veicoli, luci riflesse, schizzi, contrasto elevato).
- Guida su strade tortuose.
- La strada è in pendenza e il veicolo si sta avvicinando alla cima di una salita.
- Il veicolo sobbalza fortemente su superfici stradali irregolari.

📷 Condizioni e limitazioni del CMBS

Se si riscontrano comportamenti anomali del sistema, ad esempio se il messaggio di allerta viene visualizzato troppo frequentemente, far controllare il veicolo da una concessionaria.

■ **Condizioni del veicolo**

- Sono montate le catene da neve*.
- Guida nelle ore notturne o in condizioni di buio (ad es. in una galleria) con i fari spenti.
- La telecamera anteriore a vista ampia è coperta da sporcizia, nebbia, pioggia, fango, neve bagnata, guarnizioni, accessori, adesivi o pellicola sul parabrezza.
- L'interno del parabrezza è appannato.
- Sul parabrezza sono presenti residui dei tergicristalli.
- Quando l'illuminazione è debole a causa della sporcizia che copre le lenti dei fari o in caso di scarsa visibilità in un luogo buio a causa di una regolazione errata dei fari.
- Una condizione anomala di uno pneumatico o di una ruota (dimensione errata, struttura o dimensioni diverse, pressione di gonfiaggio inadeguata, ruotino di scorta*, ecc.).
- Il veicolo è inclinato a causa della presenza di bagagli pesanti nel bagagliaio o sui sedili posteriori.
- Le sospensioni sono state modificate.
- Guida con il freno di stazionamento inserito.
- La visione della telecamera è ostruita da gocce d'acqua provenienti dal lavacrystalli o dalle spazzole tergicristalli.
- La guida del veicolo è instabile a causa di una strada sdruciolevole, ecc.

■ **Esempi di limitazioni al corretto rilevamento della telecamera anteriore a vista ampia a causa delle condizioni del veicolo che precede, di veicoli in arrivo dal senso opposto o lateralmente, pedoni o biciclette in movimento**

- La distanza tra il proprio veicolo e quello che precede (incluse le motociclette), il veicolo in avvicinamento da un lato, il veicolo che sopraggiunge dalla direzione opposta, il pedone o la bicicletta in movimento che precede è troppo breve.
- Il veicolo (incluse le motociclette) che precede, il veicolo in arrivo dalla direzione opposta, il veicolo in avvicinamento da un lato, il pedone o la bicicletta taglia la strada o compare improvvisamente.
- Una bicicletta o un veicolo rivolto lateralmente è fermo.
- Il veicolo in arrivo dal senso opposto o il veicolo (incluse le motociclette) che precede è laterale o è rivolto in diagonale.
- Quando il veicolo che precede (incluse le motociclette), il veicolo in arrivo dal senso opposto, il veicolo che si avvicina lateralmente, il pedone o la bicicletta in movimento si mescolano con lo sfondo, impedendo al sistema di riconoscerli.
- Quando più pedoni procedono davanti in gruppo.
- Quando più biciclette procedono davanti in gruppo.
- Quando un pedone o una bicicletta attraversa la strada troppo rapidamente.
- Un pedone o una bicicletta si avvicina dalla direzione opposta.
- I fari del veicolo che precede o del veicolo in arrivo sono accesi su un lato o spenti su entrambi i lati in un luogo buio.
- Quando una parte di un pedone (testa, arti, ecc.) è nascosta dai bagagli.
- Quando un pedone è chinato o accovacciato, ha le mani alzate o sta correndo.
- Quando il pedone ha una statura inferiore a circa 1 metro o superiore a circa 2 metri.
- Quando il pedone spinge un passeggino o una bicicletta.
- Un veicolo si sta avvicinando diagonalmente dal lato.

⌘ Sistema di frenata riduzione impatto (CMBS)

Accertarsi che tutti gli pneumatici siano delle dimensioni, del tipo e del marchio specificati e che siano usurati in modo uniforme.

Se si utilizzano pneumatici di dimensioni, tipi, marchi o grado di usura diversi, il sistema potrebbe non funzionare correttamente.

Non modificare le sospensioni. La modifica dell'altezza del veicolo può impedire il corretto funzionamento del sistema.

- Un veicolo dalla forma speciale (ad esempio un'autocisterna o un autocarro senza rimorchio) si sta avvicinando lateralmente.
- Un veicolo in avvicinamento da un lato sta percorrendo una curva o un tratto in salita.

■ Esempi di altre limitazioni al rilevamento o al funzionamento del sistema

- Quando il veicolo che precede è una motocicletta, una motocicletta con sidecar, una sedia a rotelle o un altro veicolo con una forma particolare.
- Quando un veicolo è più basso sul lato posteriore rispetto al lato anteriore, ad esempio un autocarro che non trasporta un carico, o ha una forma stretta.
- Quando il veicolo che precede (includere le motociclette), il veicolo in arrivo dal senso opposto, il pedone o la bicicletta in movimento non si trova esattamente davanti al proprio veicolo.
- La differenza di velocità tra il proprio veicolo e quello che lo precede (includere le motociclette), il veicolo in arrivo, il pedone o la bicicletta in movimento è molto elevata.
- La differenza di velocità tra la propria vettura e un veicolo, un pedone o una bicicletta in movimento che si avvicina lateralmente è molto ampia.
- Quando il veicolo (includere le motociclette) o la bicicletta che precede rallenta improvvisamente.
- Quando il conducente agisce sul pedale del freno e sul volante per evitare una collisione.
- In caso di avvicinamento al veicolo che precede (includere le motociclette), al veicolo in arrivo dal senso opposto, a pedoni o biciclette in movimento durante una rapida accelerazione o l'azionamento del volante (eccetto durante la svolta a sinistra^{*1}/destra^{*2} in corrispondenza di un incrocio ecc.)^{*3}.
- Quando la bicicletta in movimento è una bici da bambino, una bici pieghevole, un triciclo o un'altra bici con ruote piccole oppure una bici lunga, come ad esempio un tandem.
- Quando la telecamera anteriore a vista ampia non è in grado di identificare correttamente la forma del veicolo che precede (includere le motociclette), del veicolo in arrivo dal senso opposto, del veicolo che si sta avvicinando da un lato, del pedone o della bicicletta in movimento.
- Quando un veicolo (includere le motociclette) con una distanza da terra minima estremamente elevata si trova davanti a sé o si sta avvicinando lateralmente.

*1: Versione con guida a sinistra

*2: Versione con guida a destra

*3: Quando vi è una possibilità di collisione frontale con un veicolo in arrivo dalla corsia opposta durante la svolta a sinistra^{*1}/destra^{*2}, il CMBS si attiva. Tuttavia, potrebbe non attivarsi se si ruota improvvisamente il volante.

■ Disattivazione automatica

Il sistema CMBS potrebbe disattivarsi automaticamente, con la spia di supporto sicurezza (ambra) e la spia del sistema di frenata riduzione impatto (CMBS) (ambra) che rimangono accese nelle situazioni seguenti:

- Si guida fuori strada, su una strada di montagna, o su una strada con curve e tortuosa per un periodo prolungato.
- Guida in condizioni atmosferiche avverse (pioggia, nebbia, neve, ecc.).
- Guida con il freno di stazionamento inserito.
- La temperatura della telecamera anteriore a vista ampia aumenta eccessivamente.
- La telecamera anteriore a vista ampia è coperta da sporcizia, nebbia, pioggia, fango, neve bagnata, guarnizioni, accessori, adesivi o pellicola sul parabrezza.
- Viene rilevata una condizione anomala degli pneumatici (dimensione pneumatici errata, pneumatico forato, ecc.).

Una volta migliorate o risolte (ad esempio tramite pulitura) le condizioni che hanno causato la disattivazione del CMBS, il sistema viene riattivato.

■ In caso di scarsa possibilità di collisione

Anche se vi è una scarsa possibilità di collisione, il CMBS potrebbe attivarsi nelle seguenti condizioni.

Inoltre, il sistema può attivarsi se rileva la possibilità di collisione con pedoni, biciclette o veicoli in movimento.

- Il veicolo si avvicina o supera un altro veicolo che sta svoltando a sinistra o a destra.
- Il veicolo si avvicina al veicolo che lo precede e cambia corsia per sorpassarlo.

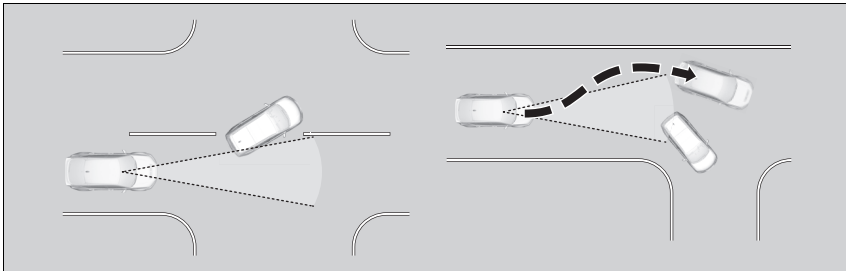

- Quando il veicolo si avvicina a veicoli, pedoni o biciclette in movimento.
- Quando veicoli, pedoni o biciclette in movimento passano davanti al proprio veicolo.
- Quando si guida sotto un varco basso o stretto a velocità elevata.
- In presenza di segnali stradali o strutture quali guardrail sul ciglio della strada lungo una curva.

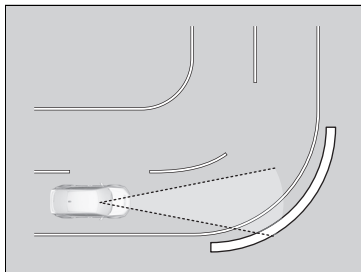

- Durante la guida su un percorso con diverse curve, si giunge a punto in cui ci si trova di fronte un veicolo in arrivo dalla corsia opposta.

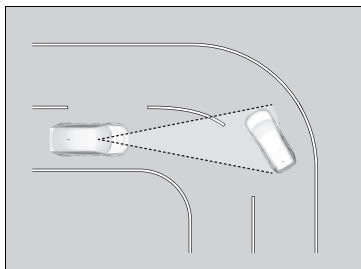

- Quando ci si avvicina a veicoli fermi o muri, ad esempio durante il parcheggio.

- Un veicolo si avvicina da un lato durante la percorrenza di una curva.
- Si passa accanto a un veicolo (includere le motociclette), un pedone o una bicicletta che sta svoltando a sinistra o a destra.
- Si passa davanti a un veicolo (includere le motociclette), un pedone o una bicicletta che si sta avvicinando lateralmente.
- Un veicolo (includere le motociclette), un pedone o una bicicletta esegue una svolta a sinistra o a destra mentre si avvicina lateralmente alla propria vettura.
- Si tenta di passare davanti a un veicolo (includere le motociclette) o a una bicicletta mentre si esegue una svolta a sinistra o a destra.
- Un veicolo (includere le motociclette) o una bicicletta sta tentando di passare davanti mentre si sta eseguendo una svolta a sinistra o a destra.
- Un veicolo (includere le motociclette), un pedone o una bicicletta entra nella traiettoria della vettura e si ferma davanti.
- Quando si esegue una svolta a sinistra o a destra, un pedone che attraversa entra nella traiettoria della vettura e si ferma davanti.
- Si passa vicino al lato di un veicolo parcheggiato sulla strada.

Sistema per la riduzione del rischio di allontanamento dalla corsia

Questo sistema avvisa e assiste l'utente nel caso in cui determini la possibilità che il veicolo oltrepassi le linee di demarcazione corsia rilevate o si avvicini al bordo esterno del manto stradale (confinante con erba o ghiaia) o a un veicolo rilevato in arrivo.

■ Funzionamento del sistema

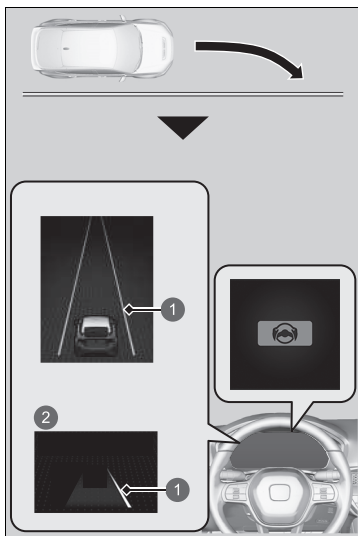

- 1 Linea ambra
- 2 Quando si utilizza l'indicatore +R

La telecamera anteriore a vista ampia posizionata dietro lo specchietto retrovisore monitora le linee di demarcazione corsia di sinistra e destra, bianche o gialle, il bordo esterno del manto stradale (confinante con erba o ghiaia) o i veicoli in arrivo rilevati. Se il veicolo si avvicina alle linee di demarcazione corsia rilevate, al bordo esterno del manto stradale (confinante con erba o ghiaia) o a un veicolo in arrivo dalla corsia opposta senza gli indicatori di direzione azionati, il sistema si attiva.

► Se il sistema non è in grado di rilevare le linee di demarcazione corsia (bianche o gialle), non verrà fornita assistenza per evitare l'avvicinamento ai veicoli in arrivo.

Oltre a un allarme visivo, il sistema interviene sullo sterzo e fornisce un avviso tramite rapide vibrazioni sul volante, allo scopo di consentire la permanenza all'interno della corsia rilevata.

► **Funzioni personalizzate** P. 297

Come avviso visivo, viene visualizzato il messaggio  **Allontanamento dalla corsia** sull'interfaccia informazioni del conducente.

►► Sistema per la riduzione del rischio di allontanamento dalla corsia

Note importanti sulla sicurezza

Come tutti i sistemi di assistenza, il sistema di riduzione del rischio di allontanamento dalla corsia ha dei limiti.

Un ricorso eccessivo al sistema di riduzione del rischio di allontanamento dalla corsia può essere causa di collisioni. È sempre responsabilità del conducente mantenere il veicolo all'interno della propria corsia di guida.

Il sistema di riduzione del rischio di allontanamento dalla corsia fornisce un avviso quando rileva un avvicinamento al bordo esterno del manto stradale (confinante con erba o ghiaia), a un veicolo in arrivo, o un cambio corsia senza l'azionamento dell'indicatore di direzione.

Il sistema di riduzione del rischio di allontanamento dalla corsia potrebbe non rilevare tutte le linee di demarcazione o ogni cambio di corsia.

Il sistema di riduzione del rischio di allontanamento dalla corsia potrebbe non rilevare l'avvicinamento al bordo esterno del manto stradale (confinante con erba o ghiaia) o a un veicolo in arrivo.

Il sistema di riduzione del rischio di allontanamento dalla corsia potrebbe non essere in grado di intervenire a seconda delle condizioni meteorologiche, della velocità o della strada.

Il sistema di riduzione del rischio di allontanamento dalla corsia non viene attivato per circa 15 secondi dopo l'avviamento del motore.

Sono disponibili informazioni sulla gestione della telecamera in dotazione con questo sistema.

► **Telecamera anteriore a vista ampia** P. 495

Il sistema annulla le operazioni di assistenza quando si gira il volante per evitare di oltrepassare le linee di demarcazione corsia rilevate o ci si avvicina al bordo esterno del manto stradale (confinante con erba o ghiaia) o a un veicolo in arrivo.

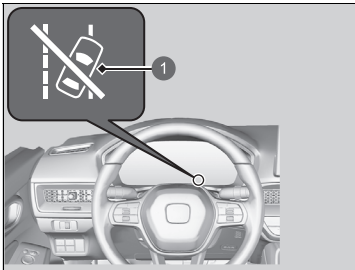

- 1 Spia di disattivazione automatica assistenza sterzo del sistema di riduzione del rischio di allontanamento dalla corsia

Se il sistema agisce più volte senza rilevare una risposta del conducente, il sistema produce un avviso emettendo un segnale acustico. Successivamente, la spia di disattivazione automatica assistenza sterzo del sistema di riduzione del rischio di allontanamento dalla corsia si accende, la funzione di assistenza del sistema di riduzione del rischio di allontanamento dalla corsia viene temporaneamente arrestata e il sistema avverte il conducente solo con il segnale acustico.

Dopo alcuni minuti, la spia di disattivazione automatica assistenza sterzo del sistema di riduzione del rischio di allontanamento dalla corsia si spegne e il sistema di riduzione del rischio di allontanamento dalla corsia viene ripristinato completamente.

► Sistema per la riduzione del rischio di allontanamento dalla corsia

Il sistema di riduzione del rischio di allontanamento dalla corsia potrebbe non funzionare correttamente oppure potrebbe funzionare in modo errato in determinate condizioni:

► **Condizioni e limitazioni del sistema di riduzione del rischio di allontanamento dalla corsia** P. 453

Il sistema di riduzione del rischio di allontanamento dalla corsia non funziona mentre il sistema VSA è completamente disabilitato.

Talvolta, la guida o le condizioni della superficie stradale potrebbero distrarre l'attenzione dalle segnalazioni del sistema di riduzione del rischio di allontanamento dalla corsia.

È possibile modificare le impostazioni per il sistema di riduzione del rischio di allontanamento dalla corsia. Se il sistema LKAS è disattivato, potrebbe apparire il messaggio seguente nel caso in cui il sistema stabilisca la possibilità che il veicolo oltrepassi le linee di demarcazione corsia rilevate, il bordo esterno del manto stradale (confinante con erba o ghiaia) o si avvicini a un veicolo in arrivo dalla corsia opposta.

► **Funzioni personalizzate** P. 297





- 1 Spia di disattivazione automatica assistenza sterzo del sistema di riduzione del rischio di allontanamento dalla corsia

■ Modalità di attivazione del sistema

Il sistema si attiva automaticamente quando sono soddisfatte tutte le seguenti condizioni:

- Le linee di demarcazione corsia sono bianche (gialle).
Il veicolo viaggia a una velocità compresa tra circa 72 e 180 km/h.
 - ▶ Quando vi sono veicoli in arrivo dalla corsia opposta
Il veicolo viaggia a una velocità compresa tra circa 30 e 180 km/h.
- Il bordo esterno del manto stradale è delimitato da erba o ghiaia.
Il veicolo viaggia a una velocità compresa tra circa 30 e 180 km/h.
- Il veicolo sta procedendo su un rettilineo o su strade con curve dolci.
- Gli indicatori di direzione sono spenti.
- Il sistema stabilisce che il conducente non sta accelerando, frenando o sterzando attivamente.

▣ Modalità di attivazione del sistema

Il sistema di riduzione del rischio di allontanamento dalla corsia potrebbe disattivarsi automaticamente, con la spia del supporto di sicurezza (ambra) e la spia di riduzione del rischio di allontanamento dalla corsia (ambra) che si accendono e rimangono accese.

▣ **Spie** P. 98

Il funzionamento del sistema di riduzione del rischio di allontanamento dalla corsia può essere influenzato quando il veicolo:

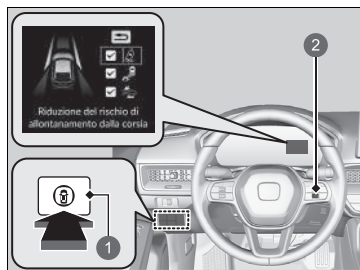

- È guidato sul bordo interno di una curva o fuori da una corsia.
- È guidato in una corsia stretta.

■ Attivazione e disattivazione del sistema di riduzione del rischio di allontanamento dalla corsia



- 1 Interruttore supporto di sicurezza
- 2 Manopola di selezione destra

Quando si attiva e disattiva il sistema di riduzione del rischio di allontanamento dalla corsia, procedere come indicato di seguito.

1. Premere l'interruttore del supporto di sicurezza.
2. Ruotare la manopola di selezione destra verso il simbolo  e premere.
 - ▶ Quando il sistema si attiva o disattiva, sull'interfaccia informazioni del conducente viene visualizzato un messaggio.
 - ▶ Nella casella, viene visualizzato un segno di spunta e il colore del simbolo  diventa verde quando il sistema è attivo. Il segno di spunta scompare e il colore del simbolo  diventa GRIGIO quando il sistema è disattivato.

Il sistema di riduzione del rischio di allontanamento dalla corsia viene attivato ogni volta che si avvia il motore, anche se è stato disattivato l'ultima volta che il veicolo è stato guidato.

▶▶ Attivazione e disattivazione del sistema di riduzione del rischio di allontanamento dalla corsia

È anche possibile selezionare il contenuto del supporto di sicurezza dall'interfaccia informazioni del conducente.

▶ Area lato destro dell'interfaccia informazioni del conducente P. 139

Quando si imposta la modalità di alimentazione su ACCENSIONE dopo aver ricollegato la batteria, le spie del controllo velocità di crociera adattivo (ACC), del supporto di sicurezza, del sistema di controllo stabilità del veicolo (VSA) e del sistema di avviso perdita di pressione/bassa pressione degli pneumatici potrebbero accendersi in color ambra insieme alla visualizzazione di un messaggio sul quadro strumenti.

Guidare il veicolo per un breve tratto a più di 20 km/h. Ciascuna spia deve spegnersi. In caso contrario, far controllare il veicolo da una concessionaria.

■ Condizioni e limitazioni del sistema di riduzione del rischio di allontanamento dalla corsia

Il sistema potrebbe non rilevare correttamente le linee di demarcazione della corsia (bianche o gialle), il bordo esterno del manto stradale (confinante con erba o ghiaia) o un veicolo in avvicinamento in determinate condizioni. Alcuni esempi di queste condizioni sono elencati di seguito.

■ Condizioni ambientali

- Vi è un leggero contrasto tra le linee della corsia e la superficie stradale.
- Guida in condizioni atmosferiche avverse (pioggia, nebbia, neve, ecc.).
- Guida su strade innevate o bagnate.
- Guida con il sole di fronte (ad esempio, all'alba o al crepuscolo).
- Le ombre di oggetti adiacenti (alberi, edifici, guardrail, veicoli, ecc.) sono parallele alle linee bianche (o gialle).
- Improvise variazioni tra luce e buio, come ad esempio all'ingresso o all'uscita di una galleria o le ombre di alberi, edifici, ecc.
- Una luce forte si riflette sulla superficie stradale.
- Guida nelle ore notturne o in condizioni di buio (ad es. in una galleria) (a causa delle condizioni di scarsa luminosità, le linee di corsia, la superficie stradale o i veicoli in arrivo potrebbero non essere illuminati).
- La distanza tra il veicolo e quello che lo precede è troppo ridotta e le linee di corsia e la superficie stradale non sono visibili.
- Il bordo esterno della strada è delimitato da oggetti, materiali, ecc. diversi da erba o ghiaia.

■ Condizioni stradali

- Si guida su una strada con segnaletica orizzontale temporanea.
- Sulla strada è presente segnaletica orizzontale sbiadita, multipla o diversa a causa di interventi di riparazione in corso o della permanenza di segnaletica vecchia.
- La strada è caratterizzata da linee che si uniscono, divergono o si incrociano, ad esempio in corrispondenza di un incrocio o di strisce pedonali.
- Le linee della corsia sono estremamente strette, larghe o cangianti.
- Parte delle linee di demarcazione è nascosta da un oggetto, ad esempio un veicolo.
- La strada è in pendenza e il veicolo si sta avvicinando alla cima di una salita.
- Il veicolo sobbalza fortemente su superfici stradali irregolari.
- Se eventuali ostacoli presenti sulla strada (cordoli, guardrail, tralicci, ecc.) vengono riconosciuti come linee di demarcazione bianche (o gialle).
- Guida su strade dissestate o non asfaltate o su superfici sconnesse.
- Guida su strade con linee di corsia doppie.
- Guida su strade innevate o sdruciolevoli.
- Attraversamento di un incrocio.
- Il manto stradale è visibile solo parzialmente a causa della presenza di neve o pozzanghere.
- Guida su strade non asfaltate o con solchi profondi.
- Le linee bianche (o gialle) non vengono riconosciute correttamente a causa delle condizioni della strada, come curve, tornanti o pendii.

■ Condizioni del veicolo

- Quando l'illuminazione è debole a causa della sporczia che copre le lenti dei fari o in caso di scarsa visibilità in un luogo buio a causa di una regolazione errata dei fari.
- La parte anteriore della telecamera è coperta da sporczia, nebbia, pioggia, fango, neve bagnata, guarnizioni, accessori, adesivi o pellicola sul parabrezza.
- Guida nelle ore notturne o in condizioni di buio (ad es. in una galleria) con i fari spenti.
- Quando il conducente agisce sul pedale del freno e sul volante.
- Sul parabrezza sono presenti residui dei tergicristalli.
- Una condizione anomala di uno pneumatico o di una ruota (dimensione errata, struttura o dimensioni diverse, pressione di gonfiaggio inadeguata, ruotino di scorta*, ecc.).
- Il veicolo è inclinato a causa della presenza di bagagli a pesanti nel bagagliaio o sui sedili posteriori.
- Sono montate le catene da neve*.
- Le sospensioni sono state modificate.

■ Esempi di limitazioni al rilevamento a causa delle condizioni dei veicoli in arrivo

- Il veicolo in arrivo o il veicolo che precede è laterale.
- Il veicolo in arrivo dalla corsia opposta compare improvvisamente.
- Quando il veicolo in arrivo si confonde con lo sfondo, impedendo al sistema di riconoscerlo.
- I fari di un veicolo in arrivo sono accesi su un lato o spenti su entrambi i lati in un luogo buio.
- La distanza tra il veicolo e un veicolo in arrivo è troppo ridotta.
- Parte del veicolo in arrivo non è visibile a causa del veicolo che precede.
- Vi sono diverse corsie opposte o corsie di svolta.
- Il veicolo nella corsia adiacente è parcheggiato o procede a una velocità estremamente ridotta.

* Non disponibile su tutti i modelli

■ **Esempi di altre limitazioni al rilevamento o al funzionamento del sistema**

- Quando il veicolo in arrivo ha una forma particolare.
- Quando la telecamera non è in grado di identificare correttamente la forma del veicolo in arrivo.

■ **In caso di scarsa possibilità di collisione**

Il sistema di riduzione del rischio di allontanamento dalla corsia potrebbe attivarsi nelle seguenti condizioni.

- Durante la guida su un percorso con diverse curve, si giunge a punto in cui un veicolo in arrivo in direzione opposta si trova proprio davanti al vostro veicolo.

Controllo velocità di crociera adattativo (ACC)

Aiuta a mantenere una velocità veicolo costante e una distanza di sicurezza impostata tra il proprio veicolo e quello che lo precede, senza che sia necessario tenere il piede sul pedale del freno o dell'acceleratore.

Quando il sistema ACC rallenta il veicolo applicando i freni, le luci freno si accendono.

Condizioni di utilizzo

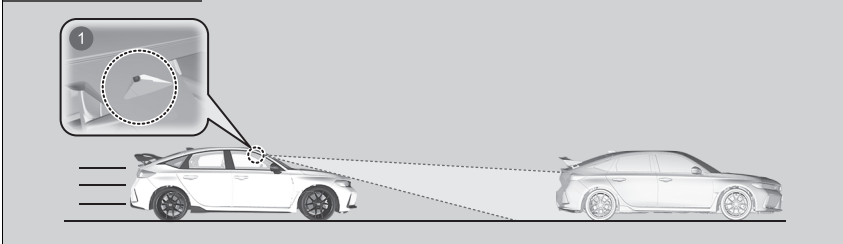

1 La telecamera anteriore a vista ampia si trova dietro lo specchietto retrovisore.

- Velocità veicolo per l'ACC: velocità desiderata in una gamma superiore a circa 30 km/h.
- Posizioni del cambio per l'ACC: in **2** o posizione superiore.

Controllo velocità di crociera adattativo (ACC)

⚠ ATTENZIONE

L'uso scorretto dell'ACC può causare incidenti. Utilizzare l'ACC solo in autostrada e in caso di buone condizioni climatiche e stradali.

⚠ ATTENZIONE

L'ACC ha capacità di frenata limitate. Quando la velocità veicolo scende al di sotto di 25 km/h, l'ACC si annulla automaticamente e non aziona più i freni del veicolo. Essere sempre pronti ad azionare il pedale del freno quando le condizioni lo richiedono.

Nota importante

Come per qualsiasi altro sistema, l'uso dell'ACC prevede delle limitazioni. Utilizzare il pedale del freno ogni volta che risulta necessario e mantenere sempre la distanza di sicurezza tra il proprio veicolo e gli altri.

Sono disponibili informazioni sulla gestione della telecamera in dotazione con questo sistema.

➤ **Telecamera anteriore a vista ampia** P. 495

■ Attivazione del sistema

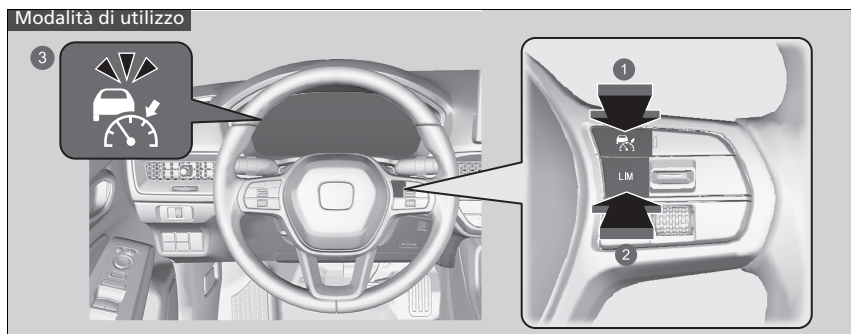

- 1 Pulsante .
Premere il pulsante sul volante.
- 2 Pulsante **LIM**.
Se si accende una spia diversa, premere il pulsante **LIM** per passare al sistema ACC.
- 3 (**bianco**) è attivo sul quadro strumenti.
L'ACC è pronto per l'uso.

►► Controllo velocità di crociera adattivo (ACC)

L'ACC potrebbe non funzionare correttamente in determinate condizioni.

► Condizioni e limitazioni del sistema ACC

P. 465

Quando non si utilizza l'ACC: Disattivare il controllo velocità di crociera adattivo premendo il pulsante .

Non utilizzare l'ACC nelle condizioni seguenti:

- Su strade con frequenti cambi di corsia o traffico intenso caratterizzato da numerose soste e ripartenze, l'ACC non è in grado di mantenere una distanza adeguata tra il proprio veicolo e quello che lo precede.
- Su strade con curve strette.
- Su strade con caselli per il pedaggio o con altri oggetti tra le corsie, nelle aree di parcheggio o in impianti con accessi predefiniti.
- Su strade con condizioni atmosferiche avverse (pioggia, nebbia, neve, ecc.), l'ACC potrebbe non rilevare correttamente la distanza tra il proprio veicolo e quello che lo precede.
- Su strade con fondo sdruciolevole o ghiacciato. Le ruote potrebbero slittare e il veicolo potrebbe sbandare.
- Su strade con tratti ripidi in salita o in discesa.
- Su strade con pendenze ondulate.

Impostazione della velocità del veicolo

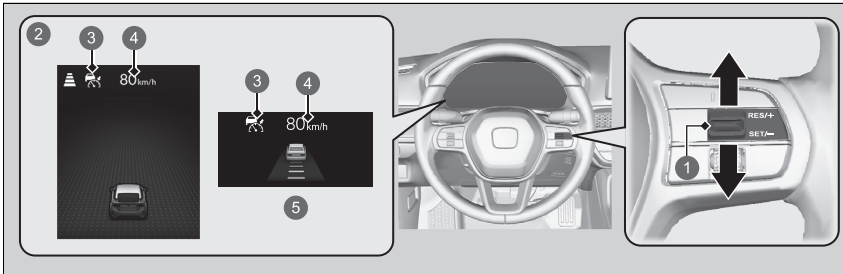

- 1 Interruttore **RES+/SET-**
Verso l'alto o verso il basso
- 2 Accesa all'inserimento del sistema ACC
- 3  (verde)
- 4 Velocità veicolo impostata (bianco)
- 5 Quando si utilizza l'indicatore **+R**

Tenere il piede sollevato dal pedale e premere l'interruttore **RES/+** o **SET/-** verso l'alto o verso il basso quando si raggiunge la velocità desiderata. Nel momento in cui si rilascia il pulsante, la velocità impostata viene memorizzata e l'ACC viene inserito.

Controllo velocità di crociera adattativo (ACC)

Quando si imposta la modalità di alimentazione su ACCENSIONE dopo aver ricollegato la batteria, le spie del controllo velocità di crociera adattativo (ACC), del supporto di sicurezza, del sistema di controllo stabilità del veicolo (VSA) e del sistema di avviso perdita di pressione/bassa pressione degli pneumatici potrebbero accendersi in color ambrato insieme alla visualizzazione di un messaggio sul quadro strumenti.

Guidare il veicolo per un breve tratto a più di 20 km/h. Ciascuna spia deve spegnersi. In caso contrario, far controllare il veicolo da una concessionaria.

Quando si disabilita completamente il sistema VSA, non è possibile utilizzare il sistema ACC.

È possibile commutare l'unità di misura della velocità impostata visualizzata sulla schermata audio/informazioni tra km/h e mph.

➤ **Funzioni personalizzate** P. 297

Quando è in uso l'ACC, la funzione di assistenza guida in linea retta (una funzione del sistema del servosterzo elettrico) è attiva.

Consentendo al sistema di sterzo di compensare automaticamente la trazione naturale dello sterzo, la funzione di assistenza guida in linea retta rende più facile il mantenimento in linea retta del veicolo per il conducente.

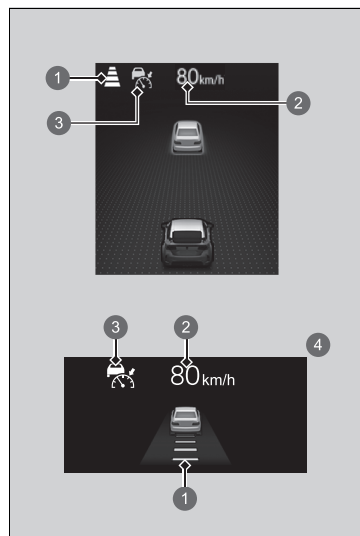

Quando il sistema ACC inizia a funzionare, sul quadro strumenti vengono visualizzati l'icona del veicolo, le barre della distanza e la velocità impostata.

- 1 Distanza veicolo impostata
- 2 Velocità veicolo impostata
- 3  (verde)
- 4 Quando si utilizza l'indicatore **+R**

■ Funzionamento

■ Veicolo che precede

L'ACC controlla se un veicolo che precede entra nel raggio di rilevamento dell'ACC. Se viene rilevata la presenza di un veicolo che si comporta in questo modo, il sistema ACC mantiene o decelera il veicolo alla velocità impostata per garantire la distanza di sicurezza dal veicolo che precede.

🔧 Per impostare o modificare la distanza di sicurezza P. 470

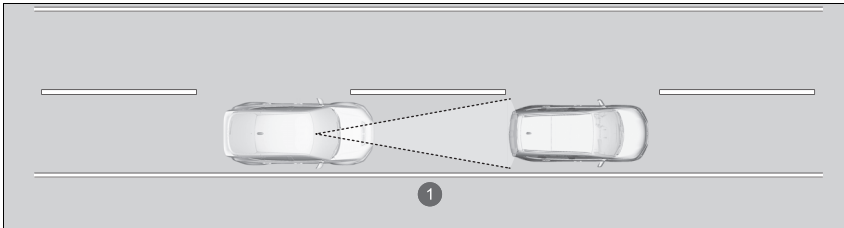

1 Campo ACC: 120 m

☒ Funzionamento

Se il veicolo che precede rallenta di colpo o se un altro veicolo vi taglia la strada, viene emesso un segnale acustico e viene visualizzato un messaggio sull'interfaccia informazioni del conducente.

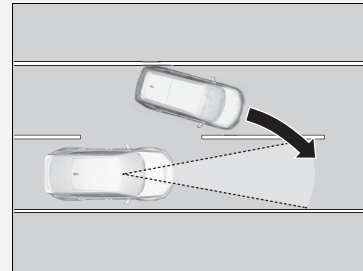

Premere il pedale del freno e mantenere la distanza appropriata dal veicolo che precede.

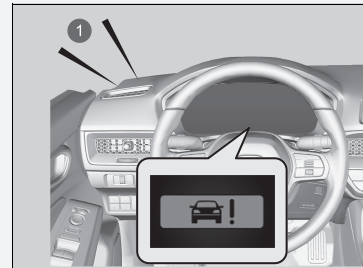

1 Avviso acustico

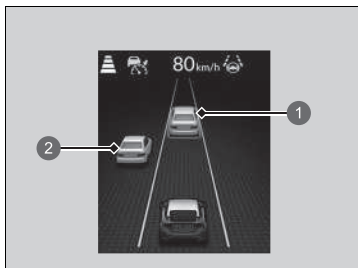

Quando un veicolo che precede a una velocità inferiore alla velocità impostata vi taglia la strada e viene rilevato dalla telecamera, il proprio veicolo inizia a rallentare.

- ① Controllo del veicolo target
- ② Fuori dal controllo del veicolo target

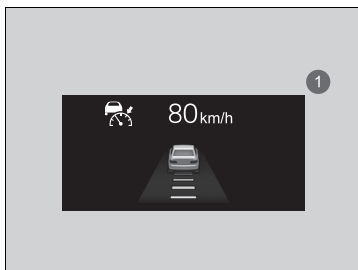

- ① Quando si utilizza l'indicatore **+R**

Sul quadro strumenti viene visualizzata l'icona del veicolo.

Quando l'indicatore **+R** non viene utilizzato:

Controllo del veicolo target: Bianco e con contorno in verde

Fuori dal controllo del veicolo target: Grigio

■ Assenza di veicoli davanti

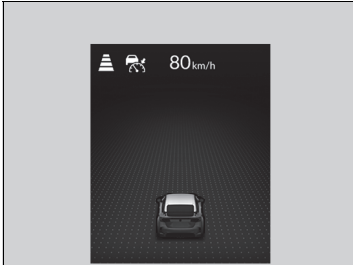

Il veicolo mantiene la velocità impostata senza dover tenere il piede sul pedale del freno o dell'acceleratore. Se prima era stato rilevato un veicolo davanti che impediva di viaggiare alla velocità impostata, l'ACC accelera il proprio veicolo fino a raggiungere la velocità impostata e quindi la mantiene.

Durante la percorrenza di pendii ripidi, il sistema ACC aziona i freni per inibire un'accelerazione eccessiva e mantenere la velocità impostata. Tuttavia, la velocità del veicolo potrebbe aumentare oltre la velocità impostata.

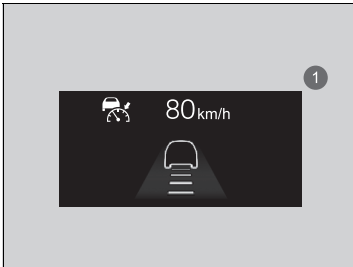

① Quando si utilizza l'indicatore **+R**

Sul quadro strumenti viene visualizzata l'icona della sagoma del veicolo.

☞ Funzionamento

Anche se la distanza tra il proprio veicolo e quello rilevato che lo precede è ridotta, l'ACC potrebbe causare un'accelerazione nelle seguenti circostanze:

- Il veicolo davanti procede alla stessa velocità, o più velocemente.
- Il veicolo che vi taglia la strada procede a una velocità superiore, distanziandosi gradualmente.

È anche possibile impostare il sistema in modo che emetta un segnale acustico quando un veicolo rilevato davanti al proprio entra ed esce dal raggio di rilevamento dell'ACC. È possibile attivare e disattivare il segnale acustico di rilevamento veicolo.

☞ **Funzioni personalizzate** P. 297

Limitazioni

Potrebbe essere necessario utilizzare il freno per mantenere la distanza di sicurezza quando il sistema ACC è in funzione. Inoltre, l'ACC potrebbe non funzionare correttamente in determinate condizioni.

☞ **Condizioni e limitazioni del sistema ACC**
P. 465

■ Applicazione del pedale dell'acceleratore

In questo modo è possibile aumentare la velocità del veicolo. In questo caso viene emesso alcun segnale acustico o avviso visivo, anche se il veicolo si trova nel raggio dell'ACC.

L'ACC rimane attivo se non viene disabilitato. Una volta rilasciato il pedale dell'acceleratore, il sistema recupera la velocità impostata.

Ci sono condizioni in cui la velocità veicolo diminuisce quando il pedale dell'acceleratore viene premuto leggermente.

☞ Funzionamento

- L'ACC potrebbe controllare temporaneamente la distanza tra il proprio veicolo e il veicolo sulla corsia adiacente o l'area intorno al proprio veicolo a seconda delle condizioni della strada (ad esempio curve) o delle condizioni del veicolo (ad esempio, azionamento del volante o posizione del veicolo nella corsia).

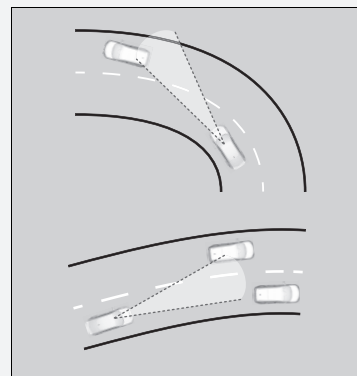

- Quando il veicolo che precede si allontana, ad esempio quando si entra in un'area di interscambio o di sosta, il sistema ACC può continuare a mantenere la distanza di sicurezza impostata per un breve periodo.

■ Condizioni e limitazioni del sistema ACC

Il sistema potrebbe disattivarsi automaticamente in determinate condizioni. Alcuni esempi di queste condizioni sono elencati di seguito. Altre condizioni possono ridurre alcune delle funzioni dell'ACC.

📷 **Telecamera anteriore a vista ampia** P. 495

■ Condizioni ambientali

- Guida in condizioni atmosferiche avverse (pioggia, nebbia, neve, ecc.).
- Improvise variazioni tra luce e buio, come ad esempio all'ingresso o all'uscita di una galleria o le ombre di alberi, edifici, ecc.
- Una luce forte si riflette sui veicoli o sulla superficie stradale.
- Viene schizzata acqua o neve da un veicolo che precede.
- Guida nelle ore notturne o in condizioni di buio (ad es. in una galleria) (a causa delle condizioni di scarsa luminosità, l'intero veicolo potrebbe non essere illuminato).
- Guida con il sole di fronte (ad esempio, all'alba o al crepuscolo).

■ Condizioni stradali

- Guida su strade tortuose o in pendenza.

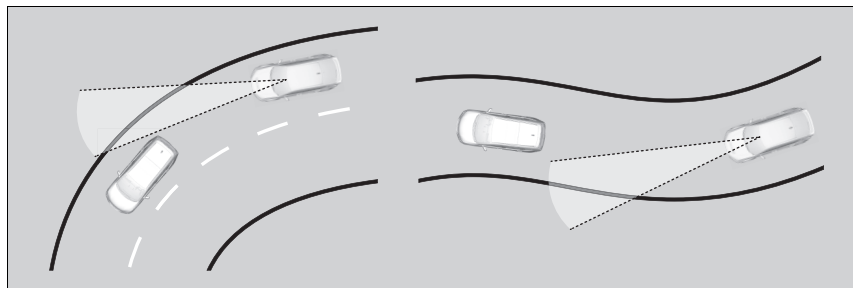

- Guida su strade con solchi profondi (strade innevate o non asfaltate, ecc.).
- La superficie stradale è coperta da un sottile strato di acqua o pozzanghere.
- Il veicolo sobbalza fortemente su superfici stradali irregolari.

■ Condizioni del veicolo

- Il veicolo è inclinato a causa della presenza di bagagli pesanti nel bagagliaio o sui sedili posteriori.
- Sono montate le catene da neve*.
- La parte anteriore della telecamera è coperta da sporcizia, nebbia, pioggia, fango, neve bagnata, guarnizioni, accessori, adesivi o pellicola del parabrezza.
- Guida nelle ore notturne o in condizioni di buio (ad es. in una galleria) con i fari spenti.
- Sul parabrezza sono presenti residui dei tergicristalli.
- Quando l'illuminazione è debole a causa della sporcizia che copre le lenti dei fari o in caso di scarsa visibilità in un luogo buio a causa di una regolazione errata dei fari.
- Una condizione anomala di uno pneumatico o di una ruota (dimensione errata, struttura o dimensioni diverse, pressione di gonfiaggio inadeguata, ruotino di scorta*, ecc.).
- Le sospensioni sono state modificate.

■ **Esempi di condizioni in cui la telecamera potrebbe non rilevare correttamente il veicolo che precede**

- Un veicolo attraversa improvvisamente l'incrocio davanti a voi.
- La distanza tra il proprio veicolo e quello che precede è troppo breve.
- Quando il veicolo che precede si confonde con lo sfondo, impedendo al sistema di riconoscerlo.
- I fari del veicolo che precede sono accesi su un lato o spenti su entrambi i lati in un luogo buio.

■ **Esempi di condizioni in cui il sistema potrebbe non funzionare correttamente**

- Un veicolo che precede si arresta e la differenza di velocità tra tale veicolo e il proprio è molto elevata.
- Quando il veicolo che precede rallenta improvvisamente.
- Quando il veicolo che precede ha una forma particolare.
- Quando un veicolo è più basso sul lato posteriore rispetto al lato anteriore, ad esempio un autocarro che non trasporta un carico, o ha una forma stretta.

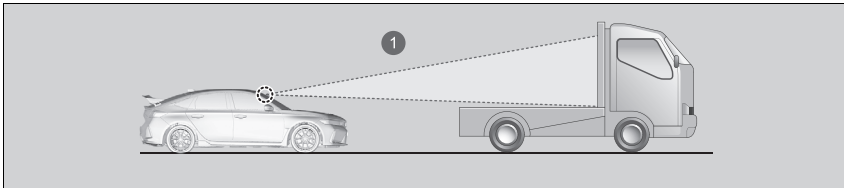

- 1 La telecamera rileva la parte superiore di un autocarro con pianale vuoto.
- Quando il proprio veicolo o quello che lo precede marcia sul bordo della corsia.
 - Quando il veicolo che precede è un veicolo stretto, ad esempio una motocicletta.

- Quando l'altezza minima da terra di un veicolo che precede è estremamente elevata.

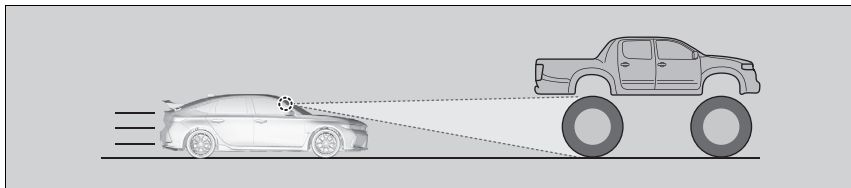

- Quando la telecamera non è in grado di identificare correttamente la forma del veicolo che precede.

■ Regolazione della velocità del veicolo

Aumentare o ridurre la velocità veicolo utilizzando l'interruttore **RES/+SET/-** sul volante.

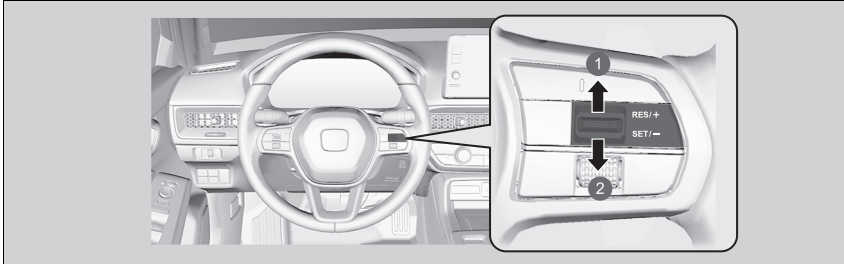

- ① Aumento della velocità
- ② Diminuzione della velocità

- Ogni volta che si preme l'interruttore **RES/+SET/-** verso l'alto o verso il basso, la velocità del veicolo viene aumentata o ridotta di circa 1 km/h.
- Se si tiene premuto l'interruttore **RES/+SET/-** verso l'alto o verso il basso, la velocità del veicolo viene aumentata o ridotta di circa 10 km/h.

▣ Regolazione della velocità del veicolo

Se il veicolo rilevato davanti procede a una velocità inferiore rispetto a quella maggiore impostata per il proprio veicolo, l'ACC potrebbe non accelerare. Ciò consente di mantenere la distanza impostata tra il proprio veicolo e quello che lo precede.

Quando si preme il pedale dell'acceleratore e, successivamente, si preme e rilascia l'interruttore **RES/+SET/-**, viene impostata la velocità corrente del veicolo.

■ Per impostare o modificare la distanza di sicurezza

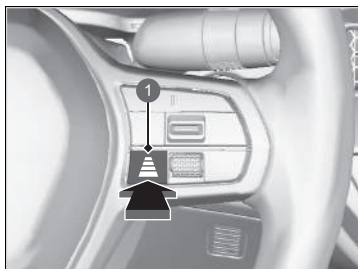





1 Pulsante distanza

Premere il pulsante della distanza per modificare la distanza di sicurezza dell'ACC.

Ogni volta che si preme il pulsante, l'impostazione della distanza di sicurezza (la distanza rilevata tra il proprio veicolo e quello che lo precede) passa ciclicamente da extra lunga, a lunga, a intermedia e a ridotta.

Determinare l'impostazione della distanza più idonea in base alle condizioni specifiche di guida. Accertarsi di attenersi ai requisiti di distanza previsti dalle normative locali.

Più alta è la velocità del proprio veicolo, maggiore diventa la distanza ridotta, intermedia, lunga o extra lunga. Vedere i seguenti esempi per riferimento.

Distanza di sicurezza		Quando la velocità impostata è:	
		80 km/h	104 km/h
Vicino		26,6 metri 1,2 sec	33,7 metri 1,2 sec
Intermedio		34,6 metri 1,6 sec	44,9 metri 1,6 sec
Lungo		44,0 metri 2,0 sec	57,1 metri 2,0 sec
Extra lunga		53,6 metri 2,4 sec	70,0 metri 2,4 sec

① Quando si utilizza l'indicatore **+R**

▶▶ Per impostare o modificare la distanza di sicurezza

Il conducente deve in tutte le circostanze mantenere uno spazio di frenata sufficiente dal veicolo che precede, tenendo presente che nel codice della strada potrebbero essere specificate distanze o tempi di distanza minimi applicabili a livello locale e che è sua responsabilità rispettare tale regole.

■ Annullamento

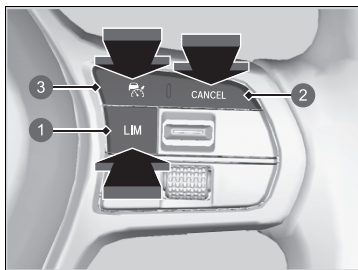

- ① Pulsante **LIM**
- ② Pulsante **CANCEL**
- ③ Pulsante

Per disattivare l'ACC, procedere in uno dei seguenti modi:

- Premere il pulsante **CANCEL**.
 - La spia (verde) sul quadro strumenti diventa (bianca).
- Premere il pulsante .
- La spia (verde) si spegne.
- Premere il pulsante **LIM**.
- Premere il pedale del freno quando il veicolo si muove in avanti.
 - La spia (verde) sul quadro strumenti diventa (bianca).
- Tenere premuto il pedale della frizione per almeno cinque secondi.
 - La spia (verde) sul quadro strumenti diventa (bianca).

►► Annullamento

Ripristino della velocità impostata precedentemente: Dopo aver annullato l'ACC, è possibile attivarlo con la velocità precedentemente impostata visualizzata sul quadro strumenti (in grigio) premendo l'interruttore **RES/+SET/-** verso l'alto.

Quando si disattiva il sistema ACC premendo il pulsante **CANCEL** o premendo il pedale del freno, la velocità impostata precedentemente viene visualizzata sul quadro strumenti in grigio.

Quando si preme l'interruttore **RES/+SET/-** verso l'alto, l'ACC viene attivato con la velocità visualizzata.

Se viene visualizzata la spia (bianca) e si preme l'interruttore **RES/+SET/-** verso l'alto, ma non viene visualizzata alcuna velocità impostata in precedenza (in grigio), la velocità viene impostata in base alla velocità corrente del veicolo.

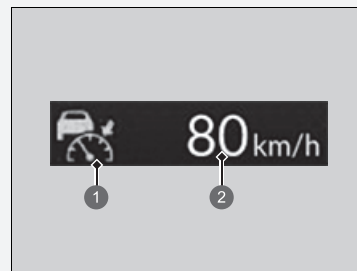

- ① (bianca)
- ② Velocità impostata precedente (grigio)

■ Annullamento automatico

Quando l'ACC viene disattivato automaticamente, il cicalino emette un segnale acustico e sul quadro strumenti viene visualizzato un messaggio. Una qualsiasi di queste condizioni può causare l'annullamento automatico dell'ACC:

- Condizioni atmosferiche avverse (pioggia, nebbia, neve, ecc.)
- Non è possibile rilevare il veicolo che precede.
- Viene rilevata una condizione pneumatici anomala o gli pneumatici slittano.
- Guida su una strada montuosa per periodi prolungati o guida fuoristrada.
- Movimento brusco del volante.
- Il sistema ABS, VSA o CMBS è attivato.
- Quando la spia sistema VSA si accende.
- Quando si inserisce manualmente il freno di stazionamento.
- Quando la velocità del veicolo è inferiore a 25 km/h.
- Viene schizzata acqua o neve da un veicolo che precede.
- Guida con il sole di fronte (ad esempio, all'alba o al crepuscolo).
- Quando il veicolo rilevato entro il raggio dell'ACC è troppo vicino.
- Quando si accelera rapidamente.
- La parte anteriore della telecamera è coperta da sporcizia, nebbia, pioggia, fango, neve bagnata, guarnizioni, accessori, adesivi o pellicola sul parabrezza.
- Il motore viene spento.
- Il veicolo è carico di bagagli pesanti nel bagagliaio o sui sedili posteriori.
- Quando si attraversa un luogo buio, ad esempio un tunnel.
- Quando la spia del freno di stazionamento e dell'impianto frenante (ambra) si accende.
- Il veicolo ha ripetutamente applicato i freni per mantenere la velocità impostata (per esempio, si sta percorrendo un lungo tratto in discesa).
- Quando il sistema non rileva alcuna azione di guida da parte del conducente per un determinato periodo di tempo mentre è attivo anche il sistema LKAS.

☒ Annullamento

La velocità impostata non può essere impostata o ripristinata quando il sistema ACC è stato disinserito tramite il pulsante



per attivare il sistema, quindi impostare la velocità desiderata.

Se la velocità del veicolo è inferiore a 30 km/h, non è possibile ripristinare il funzionamento.

- Se si ignora l'indicazione di passaggio alla marcia inferiore mostrata sul quadro strumenti, l'ACC viene annullato dopo circa 10 secondi.
- Il regime motore passa nella zona rossa del contagiri.
- Il regime motore scende al di sotto di 1.000 giri/min.
- La leva del cambio viene spostata temporaneamente nella posizione di folle quando si passa a una marcia superiore o inferiore. Quando il cambio viene portato in **N** senza premere il pedale della frizione.

Sistema di mantenimento corsia (LKAS)

Fornisce l'input dello sterzo per mantenere il veicolo al centro della corsia rilevata e fornisce avvisi tattili, acustici e visivi se viene rilevato un allontanamento dalla corsia.

■ Assistenza input dello sterzo

Il sistema applica coppia allo sterzo per mantenere il veicolo tra le linee sinistra e destra della corsia. La coppia applicata aumenta se il veicolo si avvicina a una delle linee della corsia.

■ Avvisi tattili, acustici e visivi

Vengono generate vibrazioni rapide sul volante, viene emesso un segnale acustico e viene visualizzata un'avvertenza per avvisare l'utente che il veicolo si sta allontanando da una corsia rilevata.

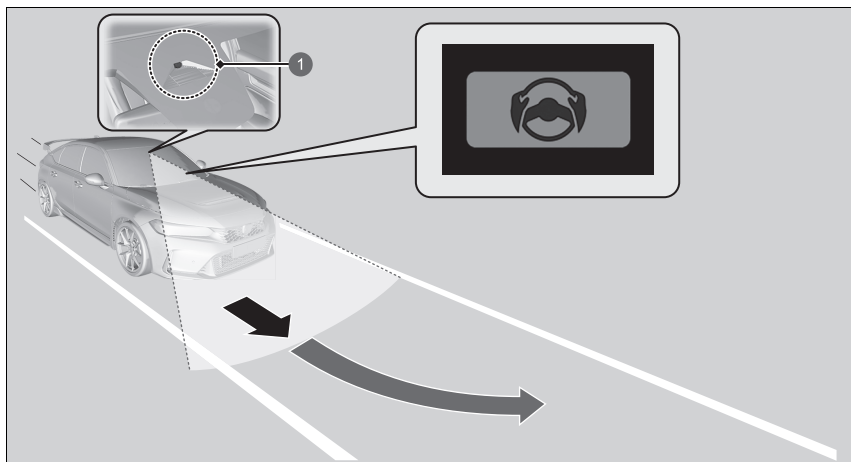

1 Telecamera anteriore a vista ampia: Monitora le linee della corsia

⌘ Sistema di mantenimento corsia (LKAS)

Note importanti sulla sicurezza

Il sistema LKAS ha il solo scopo di offrire maggiore comodità di guida all'utente. Non si tratta di un sistema di guida autonomo e richiede sempre l'attenzione e il controllo da parte del conducente. Il sistema non funziona se si tolgono le mani dal volante o in caso di sterzata errata del veicolo.

Il sistema LKAS è utile quando viene usato in autostrada o sulle strade a doppia corsia.

Non posizionare oggetti sul quadro strumenti. Gli oggetti potrebbero riflettersi sul parabrezza e impedire il corretto rilevamento delle corsie di circolazione.

Il sistema LKAS avvisa solo quando viene rilevato un cambio di corsia senza aver azionato l'indicatore di direzione. Il sistema LKAS potrebbe non rilevare tutta la segnaletica di delimitazione della corsia o l'allontanamento dalla stessa; la precisione varia in base alle condizioni climatiche, alla velocità o alle condizioni della segnaletica di delimitazione della corsia.

È sempre responsabilità del conducente guidare il veicolo in sicurezza ed evitare collisioni.

Sono disponibili informazioni sulla gestione della telecamera in dotazione con questo sistema.

➤ **Telecamera anteriore a vista ampia** P. 495

Il sistema LKAS potrebbe non funzionare correttamente oppure potrebbe funzionare in modo errato in determinate condizioni:

➤ **Condizioni e limitazioni del sistema LKAS**
P. 483

Quando si azionano gli indicatori di direzione per cambiare corsia, il sistema viene sospeso per essere ripristinato dopo il ritorno in posizione degli indicatori di direzione.

Nel caso in cui si effettui un cambio di corsia senza azionare gli indicatori di direzione, gli avvisi del sistema LKAS si attivano e viene applicata coppia allo sterzo.

■ Funzione di supporto al mantenimento della corsia

Offre assistenza per mantenere il veicolo al centro della corsia. Quando il veicolo si avvicina a una linea bianca o gialla, la forza sterzante del servosterzo elettrico aumenta.

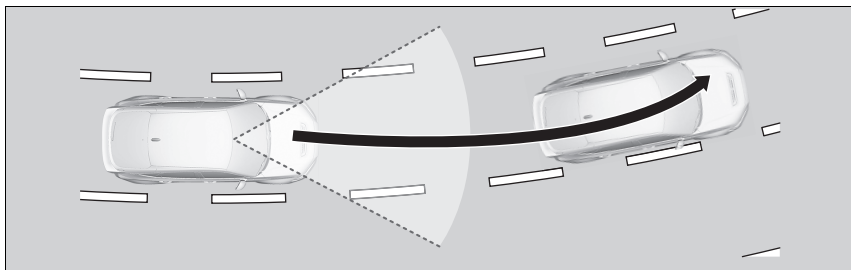

►► Sistema di mantenimento corsia (LKAS)

Se il sistema non riesce a rilevare le corsie, viene annullato temporaneamente. Quando rileva la corsia, il sistema si ripristina automaticamente.

Il sistema LKAS potrebbe non funzionare come previsto durante una guida caratterizzata da frequenti arresti e ripartenze o su strade con curve strette.

■ Funzione di avviso di allontanamento dalla corsia (LDW)

Quando il veicolo entra nella zona di avviso, il sistema LKAS segnala al conducente tale situazione facendo vibrare leggermente il volante e tramite avvisi acustici e visivi.

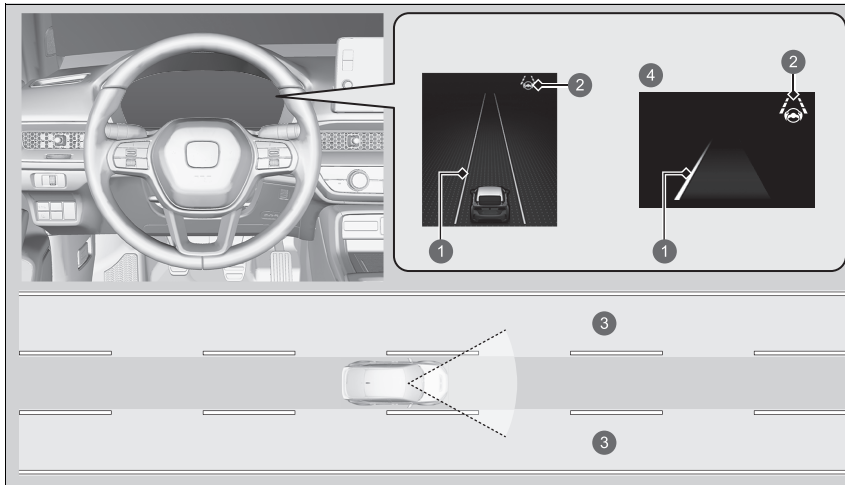

- ① Linea ambra
- ② Spia LKAS (verde)
- ③ Zona di avviso
- ④ Quando si utilizza l'indicatore +R

■ Quando si può utilizzare il sistema

Il sistema può essere utilizzato quando sono soddisfatte le seguenti condizioni.

- Il veicolo viaggia a una velocità compresa tra circa 72 e 180 km/h.
- La corsia di guida presenta linee rilevabili su entrambi i lati e il veicolo si trova al centro della corsia.
- Si sta guidando su un rettilineo o su strade con curve dolci.
- Gli indicatori di direzione sono spenti.
- Il pedale del freno non è premuto.

■ Attivazione del sistema

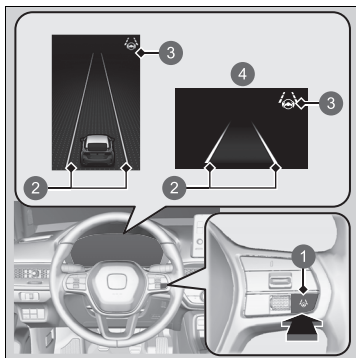

- 1 Pulsante LKAS
- 2 Linee bianche
- 3 Spia del sistema di mantenimento corsia (LKAS) (bianca)
- 4 Quando si utilizza l'indicatore +R

1. Premere il pulsante LKAS.

- ▶ Sul quadro strumenti viene visualizzata la spia LKAS (bianca).

Il sistema è in standby.

- ▶ Se vengono rilevate le linee di demarcazione corsia, sul quadro strumenti vengono visualizzate delle linee bianche.

▶▶ Quando si può utilizzare il sistema

Se il veicolo tira verso la linea sinistra o destra della corsia a causa dell'applicazione di coppia da parte del sistema, disattivare il sistema LKAS e far controllare il veicolo da una concessionaria.

Seguire i punti riportati di seguito per attivare correttamente il sistema:

- Mantenere sempre pulito il parabrezza intorno alla telecamera.
- Durante la pulizia del parabrezza, fare attenzione a non applicare detergenti sulla lente della telecamera.
- Non toccare la lente della telecamera.
- Non applicare adesivi sull'area intorno alla telecamera.

Se si preme il pulsante LKAS quando è possibile utilizzare il sistema, il sistema LKAS viene attivato senza standby.

Quando si disabilita completamente il sistema VSA, non è possibile utilizzare il sistema LKAS.

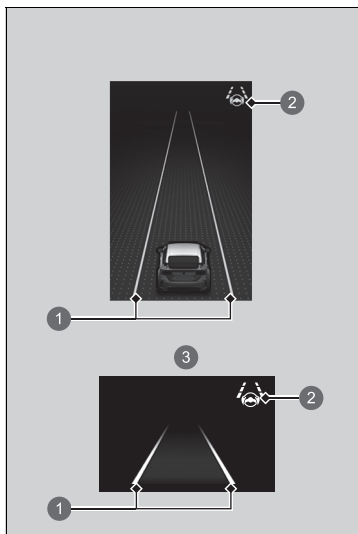

2. Durante la guida, mantenere il veicolo al centro della corsia.

- ▶ La spia LKAS passa dal bianco al verde e le linee bianche diventano verdi quando il sistema entra in funzione dopo aver rilevato le linee di demarcazione corsia di sinistra e destra.

- ① Linee verdi
- ② Spia sistema di mantenimento corsia (LKAS) (verde)
- ③ Quando si utilizza l'indicatore +R

■ Annullamento

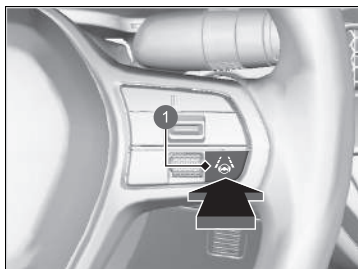

① Pulsante LKAS

Premere il pulsante LKAS.

Il sistema LKAS si disattiva ogni volta che si spegne il motore, anche se è stato attivato l'ultima volta che il veicolo è stato guidato.

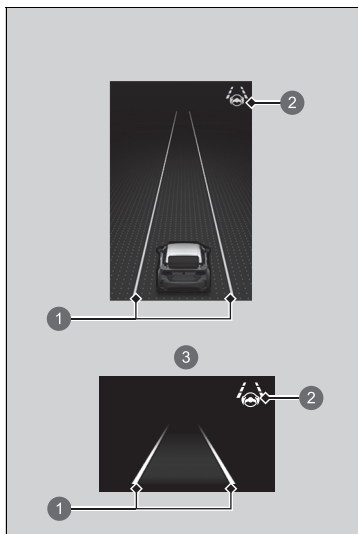

- ❶ Linee bianche
- ❷ Spia del sistema di mantenimento corsia (LKAS) (bianca)
- ❸ Quando si utilizza l'indicatore **+R**

Quando il sistema LKAS è sospeso, le linee verdi sul quadro strumenti diventano bianche o scompaiono e il cicalino emette un segnale acustico (se attivato).

■ **Il funzionamento del sistema viene sospeso se:**

- Ridurre la velocità del veicolo a circa 64 km/h o meno.
 - L'aumento della velocità del veicolo a 72 km/h o più ripristina il funzionamento del sistema LKAS.
- Si preme il pedale del freno.
 - Una volta rilasciato il pedale del freno, viene ripristinato il funzionamento del sistema LKAS e ricomincia a rilevare le linee della corsia.
- Il veicolo viene guidato a destra o a sinistra della corsia.

☒ Il funzionamento del sistema viene sospeso se:

È possibile modificare l'impostazione del sistema LKAS.
È possibile attivare e disattivare il segnale acustico sospeso del sistema LKAS.

➤ **Funzioni personalizzate** P. 297

■ **Il funzionamento del sistema LKAS può essere sospeso automaticamente quando:**

- Il sistema non riesce a rilevare le linee della corsia.
- Il volante viene girato rapidamente.
- In caso di sterzata errata del veicolo.
- Si percorre una curva stretta.
- Si guida a una velocità superiore a circa 185 km/h.
- Viene inserito il sistema ABS o VSA.

In assenza di queste condizioni, il LKAS si riattiva automaticamente.

■ **Il funzionamento del sistema LKAS può essere annullato automaticamente quando:**

Nei casi seguenti, le linee di demarcazione corsia sul quadro strumenti potrebbero scomparire, il cicalino potrebbe attivarsi e il sistema LKAS potrebbe annullarsi automaticamente:

- La temperatura della telecamera è troppo alta.
- La telecamera dietro lo specchietto retrovisore o l'area intorno alla telecamera, incluso il parabrezza, è sporca.

■ Condizioni e limitazioni del sistema LKAS

Il sistema potrebbe non rilevare le linee di demarcazione della corsia e, pertanto, potrebbe non mantenere il veicolo al centro della corsia in determinate condizioni, incluse quelle seguenti:

■ Condizioni ambientali

- Vi è un leggero contrasto tra le linee della corsia e la superficie stradale.
- Guida in condizioni atmosferiche avverse (pioggia, nebbia, neve, ecc.).
- Guida su strade innevate o bagnate.
- Guida con il sole di fronte (ad esempio, all'alba o al crepuscolo).
- Le ombre di oggetti adiacenti (alberi, edifici, guardrail, veicoli, ecc.) sono parallele alle linee bianche (o gialle).
- Improvvise variazioni tra luce e buio, come ad esempio all'ingresso o all'uscita di una galleria o le ombre di alberi, edifici, ecc.
- Guida nelle ore notturne o in condizioni di buio (ad es. in una galleria) (a causa delle condizioni di scarsa luminosità, le linee di corsia o la superficie stradale potrebbero non essere illuminate).
- La distanza tra il veicolo e quello che lo precede è troppo ridotta e le linee di corsia e la superficie stradale non sono visibili.
- Una luce forte si riflette sulla superficie stradale.

■ Condizioni stradali

- Si guida su una strada con segnaletica orizzontale temporanea.
- Sulla strada è presente segnaletica orizzontale sbiadita, multipla o diversa a causa di interventi di riparazione in corso o della permanenza di segnaletica vecchia.

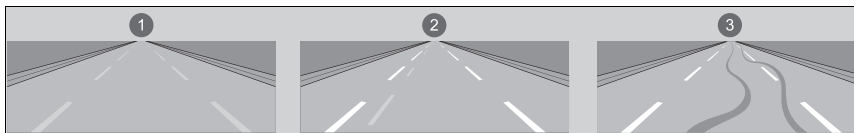

- ① Strisce usurate
- ② Strisce doppie
- ③ Tracce di pneumatici

- La strada è caratterizzata da linee che si uniscono, divergono o si incrociano, ad esempio in corrispondenza di un incrocio o di strisce pedonali.
- Le linee della corsia sono estremamente strette, larghe o cangianti.

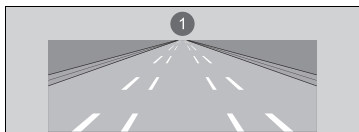

- ① Corsia molto larga o stretta

- Parte delle linee di demarcazione è nascosta da un oggetto, ad esempio un veicolo.
- La strada è in pendenza e il veicolo si sta avvicinando alla cima di una salita.
- Il veicolo sobbalza fortemente su superfici stradali irregolari.
- Se eventuali ostacoli presenti sulla strada (cordoli, guardrail, tralicci, ecc.) vengono riconosciuti come linee di demarcazione bianche (o gialle).
- Guida su strade dissestate o non asfaltate o su superfici sconnesse.

- Guida su strade con linee di corsia doppie.
- Guida su strade innevate o sdruciolevoli.
- Il manto stradale è visibile solo parzialmente a causa della presenza di neve o pozzanghere.
- La superficie stradale è coperta da un sottile strato di acqua o pozzanghere.
- Le linee bianche (o gialle) non vengono riconosciute correttamente a causa delle condizioni della strada, come curve, tornanti o pendii.
- Guida su strade non asfaltate o con solchi profondi.
- Attraversamento di un incrocio.

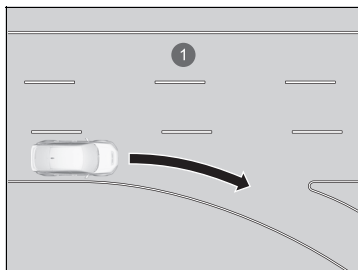

- ❶ Corsia senza strisce in corrispondenza di un incrocio

■ **Condizioni del veicolo**

- Quando l'illuminazione è debole a causa della sporcizia che copre le lenti dei fari o in caso di scarsa visibilità in un luogo buio a causa di una regolazione errata dei fari.
- La parte anteriore della telecamera è coperta da sporcizia, nebbia, pioggia, fango, neve bagnata, guarnizioni, accessori, adesivi o pellicola sul parabrezza.
- Guida nelle ore notturne o in condizioni di buio (ad es. in una galleria) con i fari spenti.
- Sul parabrezza sono presenti residui dei tergicristalli.
- Una condizione anomala di uno pneumatico o di una ruota (dimensione errata, struttura o dimensioni diverse, pressione di gonfiaggio inadeguata, ruotino di scorta*, ecc.).
- Il veicolo è inclinato a causa della presenza di bagagli a pesanti nel bagagliaio o sui sedili posteriori.
- Le sospensioni sono state modificate.
- Sono montate le catene da neve*.

Sistema di riconoscimento della segnaletica stradale

Questo sistema funge da promemoria della segnaletica stradale, come ad esempio il limite di velocità corrente e il divieto di sorpasso, e avverte se il veicolo sta superando tale limite.

Funzionamento del sistema

Il sistema visualizza i segnali riconosciuti come designati per il veicolo utilizzando le informazioni acquisite dalla telecamera situata dietro lo specchietto retrovisore sulla segnaletica stradale e i dati provenienti dal sistema durante la guida. L'icona del segnale viene solitamente visualizzata prima di superare il segnale e continua a essere visualizzata fino a quando non viene riconosciuto un altro segnale.

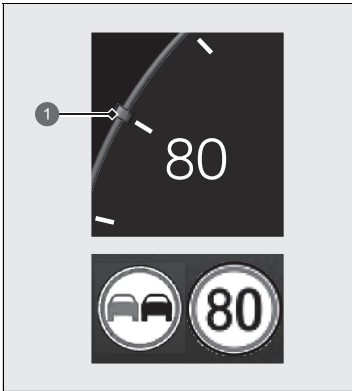

1 Segnale del limite di velocità

System of road sign recognition

Modelli per la Turchia

Per garantire la funzionalità del sistema, è necessario mantenere aggiornate le informazioni sui limiti di velocità sui dati ISA. Aggiornare regolarmente i dati ISA.

- **Fare riferimento al manuale separato per i dettagli sugli aggiornamenti.**

Eccezione per la Turchia

Per garantire la funzionalità del sistema, è necessario mantenere aggiornate le informazioni sui limiti di velocità sul sistema di navigazione. Aggiornare regolarmente le informazioni delle mappe del sistema di navigazione.

- **Consultare il manuale del sistema di navigazione**

Il sistema è progettato per rilevare la segnaletica conforme agli standard della Convenzione di Vienna. Potrebbero non essere visualizzati tutti i segnali, pertanto non ignorare mai i segnali posti al lato della strada. Il sistema non funziona per i segnali stradali designati di tutti i paesi in cui si può viaggiare, né in tutte le situazioni.

Non affidarsi eccessivamente al sistema. Guidare sempre a velocità appropriate alle condizioni stradali.

L'icona del segnale potrebbe anche cambiare o scomparire quando:

- Viene rilevato il limite di velocità o un altro limite designato.
- Il veicolo entra/esce da una strada con un limite di velocità differente.
- Si sta effettuando una svolta azionando un indicatore di direzione per cambiare direzione a un incrocio.

Se il sistema non riesce a individuare alcuna segnaletica stradale durante la guida, sarà visualizzato  (bianco).

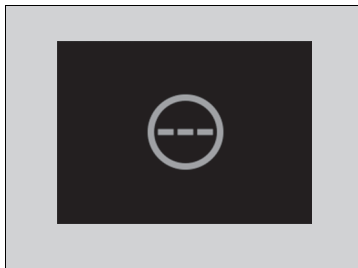

►► Sistema di riconoscimento della segnaletica stradale

Non applicare pellicole o attaccare oggetti al parabrezza poiché potrebbero ostruire il campo visivo della telecamera anteriore a vista ampia e causare il funzionamento anomalo del sistema.

Graffi, scheggiature o altri danni al parabrezza all'interno del campo visivo della telecamera anteriore a vista ampia possono impedire il corretto funzionamento del sistema. In tal caso, si consiglia di sostituire il parabrezza con un parabrezza originale Honda. L'esecuzione di riparazioni anche minime all'interno del campo visivo della telecamera anteriore a vista ampia o l'installazione di un parabrezza non originale potrebbe causare il funzionamento anomalo del sistema. Dopo la sostituzione del parabrezza, far ritarare la telecamera anteriore a vista ampia da una concessionaria.

Per il corretto funzionamento del sistema, è necessaria una taratura adeguata della telecamera anteriore a vista ampia.

Il sistema di riconoscimento della segnaletica stradale non viene attivato per circa 15 secondi dopo l'avviamento del motore.

È possibile attivare e disattivare il sistema di riconoscimento della segnaletica stradale.

Se viene selezionato **Nessuno**, sarà visualizzato  (grigio).

 **Funzioni personalizzate** P. 297

Per contribuire a ridurre la possibilità che l'elevata temperatura dell'abitacolo possa disattivare il sistema di rilevamento della telecamera anteriore a vista ampia, durante il parcheggio, individuare un'area all'ombra oppure tenere la parte anteriore del veicolo lontana dal sole. Se si utilizza un parasole riflettente, evitare che questo copra l'alloggiamento della telecamera.

La copertura della telecamera anteriore a vista ampia può concentrare il calore sulla telecamera stessa.

▶▶ Sistema di riconoscimento della segnaletica stradale

Sono disponibili informazioni sulla gestione della telecamera anteriore a vista ampia in dotazione con questo sistema.

▶ **Telecamera anteriore a vista ampia** P. 495

È possibile modificare le impostazioni del suono di notifica che viene riprodotto quando il limite di velocità rilevato cambia.

▶ **Funzioni personalizzate** P. 297

Se il veicolo supera il limite di velocità rilevato, un'icona che rappresenta il segnale del limite di velocità per l'area corrente lampeggia sul display, e se si continua a superare tale limite, si attiva il cicalino.

Tuttavia, il cicalino non emette alcun segnale acustico se il veicolo sta rallentando.

La capacità del sistema di notificare al conducente con precisione il limite di velocità dipende da alcune condizioni, quali le unità di misura visualizzate sul segnale stradale, la velocità e la direzione di marcia del veicolo. In alcuni casi, il sistema può visualizzare false segnalazioni o altre informazioni imprecise.

▶ **Condizioni e limitazioni del sistema di riconoscimento della segnaletica stradale**
P. 490

L'unità di misura dei limiti di velocità (km/h o mph) varia da paese a paese. Il sistema di riconoscimento della segnaletica stradale potrebbe non funzionare correttamente subito dopo l'ingresso in un paese la cui unità è diversa da quella del paese di provenienza.

▶ **Unità di misura velocità/distanza** P. 155
▶ **Funzioni personalizzate** P. 297

■ Condizioni e limitazioni del sistema di riconoscimento della segnaletica stradale

Il sistema di riconoscimento della segnaletica stradale potrebbe riconoscere in maniera errata, impiegare del tempo per riconoscere o non riconoscere la segnaletica stradale nei casi seguenti.

■ Condizioni ambientali

- Guida con il sole di fronte (ad esempio, all'alba o al crepuscolo).
- Una luce forte si riflette sulla superficie stradale.
- Guida notturna o in aree buie quali lunghe gallerie.
- Guida in condizioni atmosferiche avverse (pioggia, nebbia, neve, ecc.).
- Improvise variazioni tra luce e buio, come ad esempio all'ingresso o all'uscita di una galleria o le ombre di alberi, edifici, ecc.
- Viene schizzata acqua o neve da un veicolo che precede.
- Riflessi sulla parte interna del parabrezza.

■ Condizioni stradali

- Il veicolo sobbalza fortemente su superfici stradali irregolari.

■ Condizioni del veicolo

- Quando l'illuminazione è debole a causa della sporcizia che copre le lenti dei fari o in caso di scarsa visibilità in un luogo buio a causa di una regolazione errata dei fari.
- La parte anteriore della telecamera è coperta da sporcizia, nebbia, pioggia, fango, neve bagnata, guarnizioni, accessori, adesivi o pellicola sul parabrezza.
- Sul parabrezza sono presenti residui dei tergicristalli.
- Una condizione anomala di uno pneumatico o di una ruota (dimensione errata, struttura o dimensioni diverse, pressione di gonfiaggio inadeguata, ruotino di scorta*, ecc.).
- Il veicolo è inclinato a causa della presenza di bagagli pesanti nel bagagliaio o sui sedili posteriori.
- Le sospensioni sono state modificate.
- Sono montate le catene da neve*.

►► Condizioni e limitazioni del sistema di riconoscimento della segnaletica stradale

La spia  (ambra) viene visualizzata su quadro strumenti nei seguenti casi. Se il messaggio non scompare, far controllare il veicolo da una concessionaria.

- Si è verificato un problema con il sistema di riconoscimento della segnaletica stradale.
- Immediatamente dopo l'avviamento del motore (anche quando viene avviato da remoto).
- È in corso l'aggiornamento dei dati di sistema.



- Guida nelle ore notturne o in condizioni di buio (ad es. in una galleria) con i fari spenti.

■ Posizione o condizioni della segnaletica stradale

- Il segnale è situato in un punto che ne rende difficile il rilevamento.
- Il segnale è situato lontano dal veicolo.
- Il segnale è situato in un punto difficile da raggiungere per il fascio di luce dei fari.
- Il segnale è situato in curva o su un angolo della strada.
- Il segnale è sbiadito o piegato.
- Il segnale è ruotato o danneggiato.
- Il segnale è coperto di fango, neve o ghiaccio.
- Parte del segnale è nascosta dagli alberi o dall'ombra di un veicolo o altro oggetto.
- La luce (ad esempio un lampione) si riflette sulla superficie del segnale o questo è nascosto nell'ombra.
- Il segnale è troppo chiaro o troppo scuro (segnali elettrici).
- Segnali di piccole dimensioni (segnali ausiliari, ecc.).

■ Altre condizioni

- Quando si guida ad alta velocità.

Nei casi seguenti il sistema di riconoscimento della segnaletica stradale potrebbe non funzionare correttamente e, ad esempio, visualizzare segnali che non corrispondono a quelli effettivamente presenti in carreggiata o che non esistono affatto:

- Potrebbe essere visualizzato un segnale del limite di velocità a una velocità superiore o inferiore rispetto al reale limite di velocità.
- È presente un segnale complementare con ulteriori informazioni quali il tempo, l'ora, il tipo di veicolo, ecc.
- Le cifre riportate sul segnale sono difficilmente leggibili (segnale elettrico, i numeri riportati sul segnale sono sfocati, ecc.).
- Il segnale è posizionato in prossimità della corsia di guida anche se non si riferisce ad essa, ad esempio un segnale relativo al limite di velocità situato all'incrocio tra una strada laterale e una strada principale.
- Sono presenti oggetti che appaiono simili per colore o forma ai segnali riconosciuti (segnale simile, segnale elettrico, cartellone, struttura, ecc.).

■ **Situazioni in cui non è possibile fornire informazioni corrette sul segnale del limite di velocità per l'area**

Nelle seguenti situazioni, il display potrebbe differire dalle normative sulla circolazione della strada su cui si sta guidando e/o potrebbe essere ritardato:

- È stata costruita una nuova strada.
- Il limite di velocità è stato modificato.
- Le informazioni relative al limite di velocità memorizzate nel database sono obsolete o inesatte.
- Durante la guida in aree in cui le informazioni non possono essere utilizzate o su strade senza segnaletica.
- Il percorso del veicolo rilevato dal sensore e il percorso effettivo del veicolo sono diversi.
- Ci sono strade adiacenti con limiti di velocità diversi da quelli su cui si sta guidando.

- Il segnale è un segnale di limite di velocità temporaneo con caratteristiche non standard (ad esempio, design, ecc.).
- Durante la guida in un luogo con scarsa ricezione GPS, ad esempio nelle gallerie o in prossimità di grattacieli.
- Il veicolo si arresta e riavvia ripetutamente e a bassa velocità.
- Quando si guida su un percorso diverso da quello della guida di navigazione.*
- Ci sono continue pendenze ripide o curve.
- È presente un limite di velocità variabile.

* Non disponibile su tutti i modelli

■ Segnali visualizzati sul quadro strumenti

Due segnali stradali possono essere visualizzati l'uno accanto all'altro quando rilevati. L'icona del segnale del limite di velocità viene visualizzata sullo schermo. L'icona del segnale di divieto di sorpasso viene visualizzata sul lato sinistro. Ulteriori segnali indicanti il limite di velocità in base alle condizioni atmosferiche (neve, ecc.) o relativi a un periodo di tempo specifico saranno visualizzati sul lato sinistro.

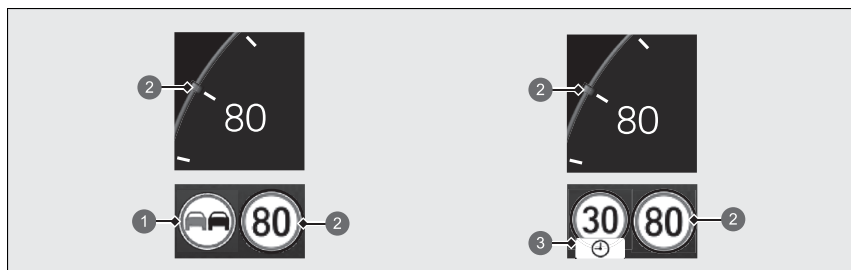

- 1 Segnale del divieto di sorpasso
- 2 Segnale del limite di velocità
- 3 Segnale aggiuntivo del limite di velocità basato sulle condizioni

Telecamera anteriore a vista ampia

La telecamera, utilizzata in sistemi quali il sistema di frenata riduzione impatto (CMBS), il sistema di riduzione del rischio di allontanamento dalla corsia, il controllo velocità di crociera adattativo (ACC), il sistema di mantenimento corsia (LKAS), il sistema di riconoscimento della segnaletica stradale e gli abbaglianti automatici, è progettata per rilevare un oggetto che attiva uno dei sistemi per azionare le sue funzioni.

Ubicazione della telecamera e suggerimenti per la gestione

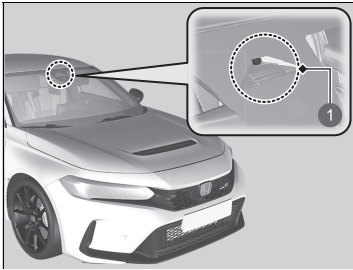

1 Telecamera anteriore a vista ampia

Questa telecamera si trova dietro lo specchietto retrovisore.

Per evitare che le temperature elevate dell'abitacolo disattivino il sistema di rilevamento della telecamera quando il veicolo è parcheggiato, individuare un'area all'ombra o riparare il parabrezza dal sole. Se si utilizza un parasole riflettente, evitare che questo copra l'alloggiamento della telecamera. La copertura della telecamera può concentrare il calore sulla telecamera stessa.

Telecamera anteriore a vista ampia

Non applicare mai pellicole o fissare oggetti sul parabrezza, sul cofano o sulla griglia anteriore che potrebbero ostruire il campo visivo della telecamera e causare il funzionamento anomalo del sistema.

Graffi, scheggiature o altri danni al parabrezza all'interno del campo visivo della telecamera possono impedire il corretto funzionamento del sistema. In tal caso, si consiglia di sostituire il parabrezza con un parabrezza originale Honda. L'esecuzione di riparazioni anche minime all'interno del campo visivo della telecamera o l'installazione di un parabrezza non originale potrebbe causare il funzionamento anomalo del sistema.

Dopo la sostituzione del parabrezza, far ritarare la telecamera da una concessionaria. Per il corretto funzionamento del sistema, è necessaria una taratura adeguata della telecamera.

Non collocare alcun oggetto sul quadro strumenti. Potrebbe riflettersi sul parabrezza e impedire al sistema di rilevare correttamente le linee della corsia.

▶▶ Telecamera anteriore a vista ampia

Se viene visualizzato il messaggio  **Alcuni sistemi assistenza conducente non funzionano: Temperatura telecamera troppo:**

- Utilizzare il sistema di climatizzazione per raffreddare l'abitacolo e, se necessario, utilizzare anche la modalità di sbrinamento con il flusso d'aria diretto verso la telecamera.
- Iniziare a guidare il veicolo per abbassare la temperatura del parabrezza, raffreddando di conseguenza l'area intorno alla telecamera.

Se viene visualizzato il messaggio  **Alcuni sistemi assistenza conducente non funzionano: Parabrezza sporco o visibilità scarsa.:**

- Parcheggiare il veicolo in un luogo sicuro e assicurarsi che il parabrezza sia pulito.
Pulire il parabrezza se sporco. Se il messaggio non scompare dopo aver guidato per un po', far controllare il veicolo da una concessionaria.

Impianto frenante

■ Freno di stazionamento

Usare il freno di stazionamento per mantenere il veicolo fermo quando è parcheggiato. Quando il freno di stazionamento è inserito, è possibile rilasciarlo manualmente o automaticamente.

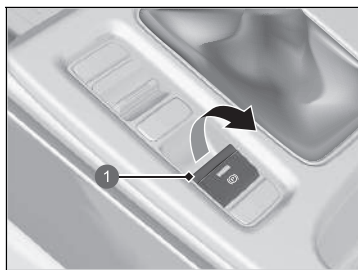

1 Interruttore del freno di stazionamento elettrico

■ Per inserire

Il freno di stazionamento elettrico può essere inserito in qualsiasi momento in cui al veicolo arriva corrente dalla batteria, indipendentemente dall'impostazione della modalità di alimentazione.

Tirare leggermente e saldamente verso l'alto l'interruttore del freno di stazionamento elettrico.

- ▶ La spia del pulsante si accende.
- ▶ La spia del freno di stazionamento e dell'impianto frenante (rossa) si accende.

■ Per rilasciare

Per poter rilasciare il freno di stazionamento elettrico, è necessario che la modalità di alimentazione sia su ACCENSIONE.

1. Si preme il pedale del freno.
2. Premere l'interruttore del freno di stazionamento elettrico.

- ▶ La spia sul pulsante si spegne.
- ▶ La spia del freno di stazionamento e dell'impianto frenante (rossa) si spegne.

Il rilascio manuale del freno di stazionamento utilizzando l'interruttore consente al veicolo di avviarsi lentamente e regolarmente quando il veicolo è rivolto in discesa su forti pendenze.

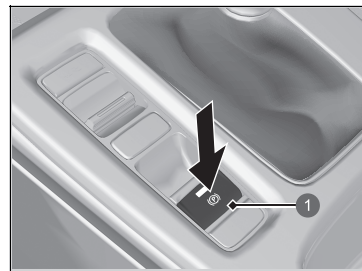

1 Interruttore del freno di stazionamento elettrico

☒ Freno di stazionamento

Quando si inserisce o si rilascia il freno di stazionamento, si potrebbe percepire un lieve rumore causato dal freno di stazionamento elettrico nella zona delle ruote posteriori. Questa condizione è assolutamente normale.

Il pedale del freno potrebbe muoversi leggermente per effetto del funzionamento del freno di stazionamento elettrico quando si applica o si rilascia il freno di stazionamento. Questa condizione è assolutamente normale.

Non è possibile inserire o rilasciare il freno di stazionamento se la batteria è completamente scarica.

☒ **Se la batteria è scarica** P. 625

Se l'interruttore del freno di stazionamento elettrico viene tirato e tenuto in tale posizione durante la guida, saranno applicati i freni su tutte e quattro le ruote tramite il sistema VSA fino all'arresto del veicolo. Viene quindi applicato il freno di stazionamento elettrico e l'interruttore deve essere rilasciato.

Il freno di stazionamento si inserisce automaticamente nei seguenti casi.

- Quando il veicolo si arresta con il sistema di mantenimento automatico del freno attivo da più di 10 minuti.
- Se la cintura di sicurezza del conducente viene slacciata mentre il veicolo è fermo e la funzione di mantenimento del freno è inserita.
- Quando il motore viene spento, tranne quando spento dal sistema di arresto automatico del motore al minimo, mentre il sistema di mantenimento del freno è inserito.
- Quando si verifica un problema con il sistema di mantenimento del freno mentre questo è inserito.

■ Rilascio automatico

Premendo il pedale dell'acceleratore e rilasciando contemporaneamente il pedale della frizione, il freno di stazionamento viene disinserito.

Utilizzare il pedale dell'acceleratore per rilasciare il freno di stazionamento quando si avvia il veicolo rivolto a monte o in un ingorgo.

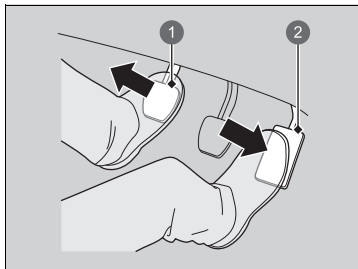

- 1 Pedale frizione
- 2 Pedale dell'acceleratore

Premere leggermente il pedale dell'acceleratore e rilasciare il pedale della frizione.

► La spia del freno di stazionamento si spegne.

Il freno di stazionamento si disinnesta automaticamente premendo il pedale dell'acceleratore quando:

- Si indossa la cintura di sicurezza lato guida.
- Il motore è in funzione.
- La trasmissione non è in posizione **N**.

►► Freno di stazionamento

Se il freno di stazionamento non può essere rilasciato automaticamente, farlo manualmente.

Quando il veicolo procede in salita, il pedale dell'acceleratore deve essere premuto più a fondo per rilasciare automaticamente il freno di stazionamento elettrico.

►► Rilascio automatico

Il freno di stazionamento non può essere rilasciato automaticamente quando sono accese le seguenti spie:

- Spia guasti

Il freno di stazionamento potrebbe non essere rilasciato automaticamente quando sono accese le seguenti spie:

- Spia freno di stazionamento e impianto frenante (ambra)
- Spia del sistema VSA
- Spia **ABS**
- Spia sistema di sicurezza supplementare

Il pedale della frizione è premuto a fondo prima di premere delicatamente il pedale dell'acceleratore e rilasciare il pedale della frizione.

■ Freno a pedale

Il veicolo è dotato di freni a disco su tutte e quattro le ruote. Una servoassistenza aiuta a ridurre lo sforzo necessario sul pedale del freno. Il sistema di assistenza alla frenata di emergenza permette di sfruttare tutta la forza frenante quando si preme energicamente il pedale del freno in situazioni d'emergenza. Il sistema antibloccaggio freni (ABS) aiuta a mantenere il controllo dello sterzo in caso di frenate molto brusche.

➤ **Sistema di assistenza alla frenata d'emergenza** P. 505

➤ **Sistema antibloccaggio freni (ABS)** P. 504

■ Stridio dei freni

Per soddisfare le prestazioni in un'ampia gamma di condizioni di guida, il veicolo è stato dotato di un impianto frenante a prestazioni elevate. È possibile percepire lo stridio dei freni in determinate condizioni, come ad esempio a seconda della velocità veicolo, decelerazione, umidità, ecc. Non si tratta di un guasto.

☒ Freno a pedale

Controllare i freni dopo la guida in pozzanghere profonde o su strade allagate. Se necessario, fare asciugare i freni premendo leggermente il pedale varie volte.

Se si percepisce uno stridio metallico continuo quando si azionano i freni, le pastiglie dei freni devono essere sostituite. Far controllare il veicolo dalla concessionaria.

L'uso continuo del pedale del freno su un lungo percorso in discesa provoca il surriscaldamento dei freni e ne riduce l'efficienza. Usare il freno motore togliendo il piede dal pedale dell'acceleratore e passando a una marcia inferiore. Con il cambio manuale, usare una marcia inferiore per aumentare le prestazioni del freno motore.

Non tenere il piede sul pedale del freno durante la guida poiché i freni rimangono azionati leggermente e, con l'andare del tempo, ciò compromette l'efficienza dei freni e la durata delle pastiglie. Inoltre confonde i conducenti dei veicoli che seguono.

■ Manutenzione automatico del freno

Mantiene il freno inserito dopo aver rilasciato il pedale del freno fino a quando si porta il cambio in una marcia diversa da **N** e:

- rilasciare il pedale della frizione su una strada in piano o quando il veicolo è rivolto a valle.
- rilasciare il pedale della frizione e premere il pedale dell'acceleratore quando il veicolo è rivolto a monte.

È possibile utilizzare questo sistema mentre il veicolo è temporaneamente arrestato, al semaforo o in condizioni di traffico intenso.

■ Accensione del sistema

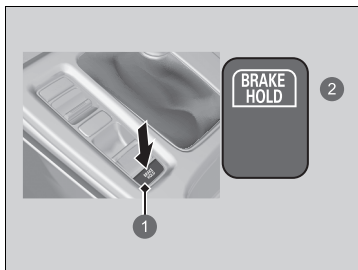

- 1 Pulsante mantenimento automatico del freno
- 2 Si accende

Allacciare la cintura di sicurezza in modo corretto, quindi avviare il motore. Premere il pulsante del mantenimento automatico del freno.

- La spia del sistema di mantenimento automatico del freno si accende. Il sistema è acceso.

►► Manutenzione automatico del freno

⚠ ATTENZIONE

Su forti pendenze o strade sdruciolevoli, se si toglie il piede dal pedale del freno, il veicolo potrebbe muoversi anche col sistema di mantenimento automatico del freno attivato.

Nel caso in cui il veicolo si muova inaspettatamente potrebbe causare un incidente con conseguenti lesioni gravi o letali.

Non attivare il sistema di mantenimento automatico del freno o fare affidamento su di esso per evitare che il veicolo si muova quando è fermo su forti pendenze o strade sdruciolevoli.

⚠ ATTENZIONE

Quando si utilizza il mantenimento automatico del freno, tenere il piede sul pedale del freno finché la spia del mantenimento automatico del freno non si accende.

Nel caso in cui il veicolo si muova inaspettatamente, potrebbe causare un incidente con conseguenti lesioni gravi o letali.

Sollevarlo il piede dal pedale del freno dopo l'accensione della spia del mantenimento automatico del freno.

■ Attivazione del sistema

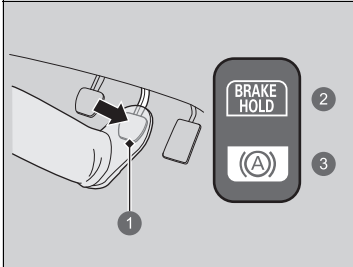

- ❶ Pedale freno
- ❷ Accesa
- ❸ Si accende

Premere il pedale del freno per arrestare completamente il veicolo.

- La spia del mantenimento automatico del freno si accende. La frenata viene mantenuta per un massimo di 10 minuti.
- Rilasciare il pedale del freno dopo l'accensione della spia del mantenimento automatico del freno.

☒ Mantenimento automatico del freno

Quando il sistema è attivato, è possibile spegnere il motore o parcheggiare il veicolo seguendo la normale procedura.

► **A veicolo fermo** P. 507

Sia se il sistema è acceso, sia se è attivato, il mantenimento automatico del freno si spegne una volta che il motore viene spento.

Il sistema si spegne se il motore va in stallo quando il mantenimento automatico del freno è attivo o il sistema è acceso.

Si potrebbe percepire un rumore se il veicolo si sposta mentre il sistema di mantenimento automatico del freno è in funzione.

■ Disattivazione del sistema

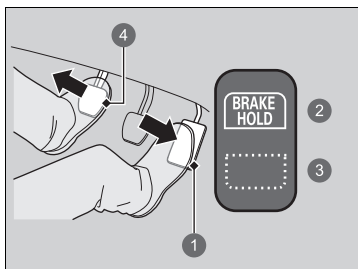

- 1 Pedale dell'acceleratore
- 2 Accesa
- 3 Si spegne
- 4 Pedale frizione

Innestare una marcia diversa da **N** e:

- rilasciare il pedale della frizione su una strada in piano o quando il veicolo è rivolto a valle.
- rilasciare il pedale della frizione e premere il pedale dell'acceleratore quando il veicolo è rivolto a monte.
Il sistema viene disattivato e il veicolo inizia a muoversi.
- La spia del mantenimento automatico del freno si spegne.
Il sistema continua a essere inserito.

■ Il sistema si disattiva automaticamente quando:

- Si inserisce il freno di stazionamento.

■ Il sistema si disinserisce automaticamente e il freno di stazionamento viene inserito quando:

- La frenata viene mantenuta per più di 10 minuti.
- La cintura di sicurezza lato guida non è allacciata.
- Il motore viene spento.
- È presente un problema nel sistema di mantenimento automatico del freno.
- Il motore va in stallo.

■ Spegnimento del sistema di mantenimento automatico del freno

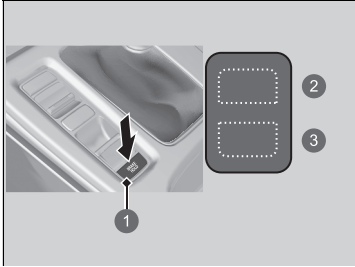

- 1 Pulsante mantenimento automatico del freno
- 2 Si spegne
- 3 Si spegne

Solo la spia del sistema di mantenimento automatico del freno si accende:

- Premere il pulsante del mantenimento automatico del freno.
 - La spia del sistema del mantenimento automatico del freno si spegne.

Quando la spia del mantenimento automatico del freno si accende contemporaneamente:

- Premere il pulsante del mantenimento automatico del freno tenendo premuto il pedale del freno.
 - La spia del sistema di mantenimento automatico del freno e la spia del mantenimento automatico del freno si spengono.

►► Spegnimento del sistema di mantenimento automatico del freno

Assicurarsi di spegnere il sistema di mantenimento automatico del freno prima di utilizzare un sistema di autolavaggio.

Sistema antibloccaggio freni (ABS)

■ ABS

Il sistema impedisce il bloccaggio delle ruote e aiuta a mantenere il controllo dello sterzo modulando rapidamente la pressione dei freni, molto più rapidamente di quanto possa fare il conducente.

Il sistema di ripartizione elettronica della forza frenante (EBD), che fa parte del sistema ABS, distribuisce in modo equilibrato la forza frenante tra le ruote anteriori e posteriori in base al carico del veicolo.

Non premere mai ripetutamente il pedale del freno. Lasciare che l'ABS svolga la propria funzione; il conducente deve semplicemente mantenere una pressione costante sul pedale del freno. Questa manovra viene anche detta "schiaccia e sterza".

■ Funzionamento dell'ABS

Il pedale del freno potrebbe pulsare leggermente durante il funzionamento dell'ABS. Premere il pedale del freno e continuare a premerlo saldamente. Su superfici asciutte, è necessario premere con molta forza il pedale del freno per attivare l'ABS. Tuttavia, si avvertirà immediatamente l'attivazione dell'ABS se si prova a frenare su neve o ghiaccio.

Il sistema ABS può attivarsi quando si preme il pedale del freno durante la guida su:

- Strade bagnate o coperte di neve.
- Strade coperte di pietrisco.
- Strade con superfici irregolari, ad esempio con buche, crepe, tombini, ecc.

L'ABS si disattiva quando la velocità del veicolo è inferiore a 10 km/h.

►► Sistema antibloccaggio freni (ABS)

AVVISO

Il sistema ABS potrebbe non funzionare correttamente se si usano pneumatici di tipo errato o di dimensioni sbagliate.

Se la spia **ABS** si accende mentre si è alla guida, potrebbe essere presente un guasto nel sistema. Sebbene il veicolo mantenga la normale capacità frenante, è possibile che l'ABS non funzioni. Fare controllare immediatamente il veicolo da una concessionaria.

L'ABS non ha la funzione di ridurre la durata o la distanza di frenata necessaria al veicolo per arrestarsi, ma serve per limitare il blocco dei freni che potrebbe causare slittamento o perdita di controllo dello sterzo.

Il veicolo potrebbe richiedere una distanza di arresto maggiore rispetto a un veicolo senza ABS nei seguenti casi:

- Si guida su superfici stradali accidentate o dissestate, ad esempio ghiaia o neve.
- I pneumatici sono dotati di catene da neve*.

Quanto segue può essere riscontrato con il sistema ABS:

- Suono del motore proveniente dal vano motore quando i freni vengono applicati o quando i controlli del sistema vengono eseguiti dopo l'avviamento del motore e durante l'accelerazione del veicolo.
- Vibrazioni del pedale del freno e/o della carrozzeria del veicolo quando l'ABS si attiva.

Queste vibrazioni e questi suoni sono normali per i sistemi ABS e non devono destare alcuna preoccupazione.

Sistema di assistenza alla frenata d'emergenza

Il sistema è concepito per assistere il conducente generando una forza frenante maggiore quando si preme energicamente il pedale del freno in situazioni d'emergenza.

■ Funzionamento del sistema di assistenza alla frenata di emergenza

Premere saldamente il pedale del freno per ottenere una maggiore forza frenante.

Quando il sistema di assistenza alla frenata interviene, il pedale potrebbe vibrare leggermente e si potrebbe percepire un rumore. Questa condizione è assolutamente normale. Continuare a premere saldamente il pedale del freno.

Segnale di arresto di emergenza

Si attiva in caso di frenata brusca a una velocità di 60 km/h o più per segnalare ai veicoli che seguono la frenata repentina, facendo lampeggiare rapidamente le luci di emergenza. Ciò può contribuire ad avvisare i veicoli che seguono facendo sì che eseguano le azioni appropriate per evitare un possibile tamponamento.

■ Attivazione del sistema:

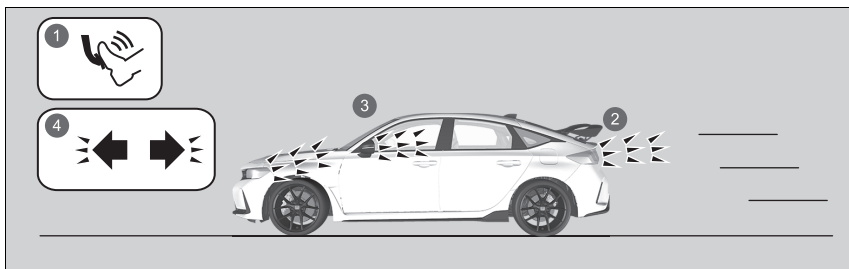

- 1 Frenata brusca
- 2 Le luci di stop si accendono
- 3 Le luci di emergenza lampeggiano
- 4 Le spie delle luci di emergenza lampeggiano

Le luci di emergenza smettono di lampeggiare quando:

- Si rilascia il pedale del freno.
- L'ABS è disattivato.
- La velocità di decelerazione del veicolo diventa moderata.
- Si preme il pulsante luci di emergenza.

►► Segnale di arresto di emergenza

Il segnale di arresto di emergenza non è un sistema che può impedire un possibile tamponamento dovuto a una brusca frenata. Fa lampeggiare le luci di emergenza nel momento di cui di effettua una frenata brusca. È sempre preferibile per evitare brusche frenate a meno che non sia assolutamente necessario.

Il segnale di arresto di emergenza non si attiva quando il pulsante luci di emergenza è premuto.

Se l'ABS si disattiva per un determinato periodo di tempo durante la frenata, il segnale di arresto di emergenza potrebbe non attivarsi.

A veicolo fermo

1. Premere saldamente il pedale del freno.
2. Con il pedale del freno premuto, tirare verso l'alto l'interruttore del freno di stazionamento elettrico lentamente, ma completamente.
3. Spostare la leva del cambio su **N**.
4. Spegnerne il motore e spostare la leva del cambio su **R** o **1**.
 - ▶ La spia del freno di stazionamento e dell'impianto frenante (rossa) si spegne nell'arco di circa 30 secondi.

Inserire sempre il freno di stazionamento, specialmente se il veicolo è parcheggiato su un tratto in pendenza.

▣ Parcheggio del veicolo

Non parcheggiare il veicolo vicino a oggetti infiammabili quali erba secca, olio o legna.

Il calore proveniente dal sistema di scarico può provocare un incendio.

▣ A veicolo fermo

A temperature estremamente basse, il freno di stazionamento può bloccarsi, se inserito. Se si prevedono tali temperature, non inserire il freno di stazionamento, ma, se si parcheggia su un tratto in pendenza, girare le ruote anteriori in modo che tocchino il marciapiede oppure bloccare le ruote per evitare che il veicolo si sposti. L'inosservanza delle suddette precauzioni potrebbe provocare lo spostamento del veicolo con conseguenti incidenti.

Sistema sensori di parcheggio*

I sensori d'angolo e centrali monitorano gli ostacoli intorno al veicolo mentre il cicalino, l'interfaccia informazioni del conducente e la schermata audio/informazioni consentono di conoscere la distanza approssimativa tra il veicolo e l'ostacolo.

■ Posizione e raggio d'azione del sensore

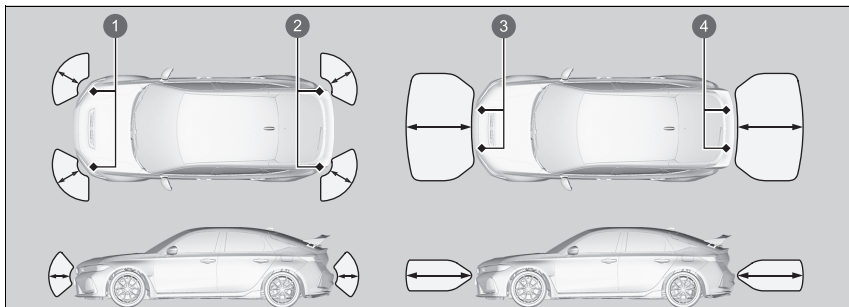

- ① Sensori angolo anteriori
- ② Sensori angolo posteriori
- ③ Sensori centrali anteriori
- ④ Sensori centrali posteriori

►► Sistema sensori di parcheggio*

Anche quando il sistema è attivato, assicurarsi sempre che non ci siano ostacoli in prossimità del veicolo prima di parcheggiare.

Il sistema potrebbe non funzionare correttamente quando:

- I sensori sono coperti da neve, ghiaccio, fango o sporco.
- Il veicolo è stato parcheggiato all'aperto ed esposto a temperature alte o basse.
- Nelle vicinanze si trovano degli oggetti che emettono onde a ultrasuoni o suoni ad alta frequenza.
- Si guida in condizioni atmosferiche avverse (pioggia, nebbia, neve, ecc.).

Il sistema potrebbe non rilevare questi ostacoli:

- Oggetti sottili o bassi.
- Materiali fonoassorbenti quali neve, cotone o spugna.
- Oggetti che si trovano direttamente sotto al paraurti.

Il sistema potrebbe rilevare erroneamente gli ostacoli nelle seguenti situazioni:

- Il veicolo si trova su una superficie irregolare come erba, dossi o in pendenza.
- Quando ci si avvicina ad altri veicoli con sensori sonar o altri oggetti che emettono onde a ultrasuoni.
- Sono presenti schizzi d'acqua in prossimità dei sensori a causa di pioggia intensa, ecc.

■ Attivazione e disattivazione del sistema sensori di parcheggio

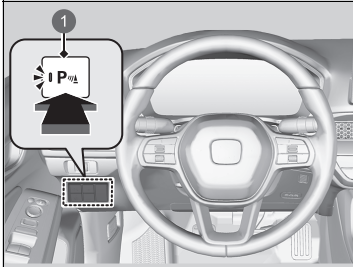

- 1 Pulsante sistema sensori di parcheggio

Con la modalità di alimentazione su ACCENSIONE, premere il pulsante sistema sensori di parcheggio per attivare o disattivare il sistema. Quando il sistema è attivo, la spia nel pulsante si accende.

I sensori d'angolo anteriori, centrali posteriori e d'angolo posteriori iniziano a rilevare eventuali ostacoli quando il cambio si trova in posizione **R** e la velocità del veicolo è inferiore a 8 km/h.

I sensori d'angolo e centrali anteriori iniziano a rilevare eventuali ostacoli quando la trasmissione si trova in una qualsiasi posizione diversa da **R** e la velocità del veicolo è inferiore a 8 km/h. È inoltre necessario rilasciare il freno di stazionamento.

⌘ Sistema sensori di parcheggio*

Non collocare accessori in prossimità o sui sensori.

▶ Se si collocano accessori (ad esempio un portabiciclette) sopra o intorno ai sensori posteriori, il sistema potrebbe attivarsi se rileva questi accessori come ostacolo. In questo caso, disattivare il sensore posteriore.

⌘ Disattivazione di tutti i sensori posteriori P. 512

⌘ Attivazione e disattivazione del sistema sensori di parcheggio

Quando si porta la modalità di alimentazione su ACCENSIONE, il sistema torna nella condizione selezionata in precedenza.

* Non disponibile su tutti i modelli

■ Funzionamento dello schermo

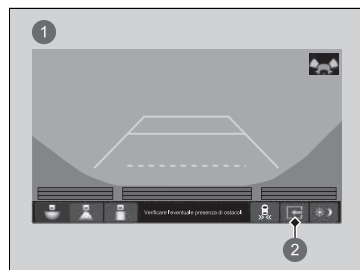

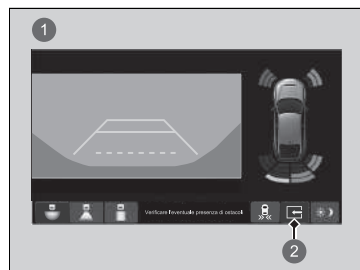

È possibile disattivare e attivare la visualizzazione doppia toccando la relativa scheda.

- 1 Vista doppia disattivata
- 2 Scheda schermo diviso



- 1 Vista doppia attivata
- 2 Scheda schermo diviso

■ Quando la distanza tra il veicolo e gli ostacoli si riduce

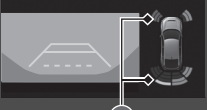
Intervallo tra i segnali acustici	Distanza tra il paraurti e l'ostacolo		Spia	Interfaccia informazioni del conducente	Schermata Audio/Informazioni
	Sensori angolo	Sensori centrali			
Moderata	—	Circa 110-60 cm	Si accende* ¹ / lampeggia* ² in giallo* ³		  
Vicino	Circa 60-45 cm	Circa 60-45 cm	Si accende* ¹ / lampeggia* ² in ambrà		
Estremamente ridotta	Circa 45-35 cm	Circa 45-35 cm			
Continuo	Circa 35 cm o meno	Circa 35 cm o meno	Si accende* ¹ / lampeggia* ² in rosso		

❶ Le spie si accendono quando il sensore rileva un ostacolo.

*1: Sull'interfaccia informazioni del conducente

*2: Sulla schermata audio/informazioni

*3: In questa fase, gli ostacoli sono rilevati solo dai sensori centrali.

■ Disattivazione di tutti i sensori posteriori

Per disattivare i sensori posteriori, attenersi alla seguente procedura:

1. Assicurarsi che il sistema sensori di parcheggio non sia attivato.
 - La spia sul pulsante si spegne.
2. Portare la modalità di alimentazione su VEICOLO SPENTO.
3. Tenere premuto il pulsante del sistema sensori di parcheggio e impostare la modalità di alimentazione su ACCENSIONE.
4. Mantenere premuto il pulsante per 10 secondi. Rilasciarlo quando la spia sul pulsante lampeggia.
 - Il cicalino emette un segnale acustico.
5. Mentre la spia lampeggia, premere nuovamente il pulsante. La spia sul pulsante si spegne.
 - Vengono emessi due segnali acustici. I sensori posteriori sono ora disattivati. Rimarranno disattivati fino a quando non verranno riattivati manualmente. Per riattivare i sensori posteriori, attenersi alla procedura precedente. Quando vengono riattivati, vengono emessi tre segnali acustici.

►► Disattivazione di tutti i sensori posteriori

Quando si sposta la posizione cambio su **R**, la spia sul pulsante sistema sensori di parcheggio lampeggia per ricordare che i sensori posteriori sono stati disattivati.

Traffico circostante*

Controlla le aree agli angoli posteriori, utilizzando i sensori radar durante la retromarcia e avvisa il conducente in caso di rilevamento di un veicolo in avvicinamento da un angolo posteriore.

Il sistema è utile quando si esce da un parcheggio in retromarcia.

▶▶ Traffico circostante*

AVVERTENZA

Il monitor per vettura in arrivo lateralmente non è in grado di rilevare tutti i veicoli in avvicinamento e potrebbe non rilevare del tutto un veicolo in avvicinamento.

La mancata verifica, prima di effettuare la retromarcia in sicurezza, potrebbe provocare una collisione.

Non affidarsi esclusivamente al sistema durante la retromarcia; servirsi sempre degli specchietti e guardare indietro e sui lati del veicolo prima di effettuare la retromarcia.

Modelli con sistema sensori di parcheggio

Il cicalino di avviso del sistema sensori di parcheggio esclude il cicalino del monitor per vettura in arrivo lateralmente quando i sensori rilevano veicoli a una distanza più ravvicinata.

* Non disponibile su tutti i modelli

■ Funzionamento del sistema

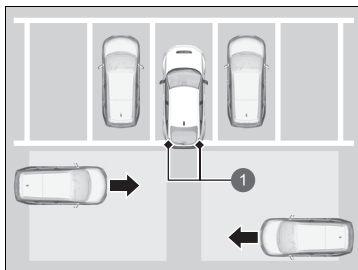

① Sensori radar:
sotto gli angoli del paraurti
posteriore.

Quando viene rilevato un veicolo avvicinarsi da un angolo posteriore, il monitor per vettura in arrivo lateralmente attiva un cicalino e visualizza un avviso per avvertire il conducente.

Il sistema non è in grado di rilevare un veicolo che si avvicina direttamente da dietro la propria vettura né segnalerà un veicolo rilevato se questo si muove direttamente dietro la propria vettura.

Il sistema non segnala la presenza di un veicolo in allontanamento dal proprio veicolo e può segnalare pedoni, biciclette od oggetti fermi.

Il sistema si attiva quando:

- La modalità di alimentazione è su ACCENSIONE.
- Il monitor per vettura in arrivo lateralmente è attivato.

► **Attivazione e disattivazione del monitor per vettura in arrivo lateralmente** P. 516

► **Funzioni personalizzate** P. 297

- La trasmissione è in posizione **R**.
- Il veicolo procede a una velocità di 5 km/h o meno.

►► Traffico circostante*

Il monitor per vettura in arrivo lateralmente potrebbe non rilevare o potrebbe rilevare in ritardo un veicolo in avvicinamento oppure potrebbe segnalare un rilevamento senza alcun veicolo in avvicinamento nelle condizioni seguenti:

- Un ostacolo, come ad esempio un altro veicolo e un muro, in prossimità del paraurti posteriore del veicolo, interferisce con il raggio d'azione dei sensori radar.
- Il veicolo procede a una velocità di circa 5 km/h o più.
- Un veicolo si sta avvicinando a una velocità diversa da quella compresa tra circa 10 km/h e 25 km/h.
- Il sistema rileva un'interferenza esterna dovuta ad esempio ai sensori radar di un altro veicolo e a una forte onda radio trasmessa da un impianto vicino.
- Un angolo del paraurti posteriore è coperto da neve, ghiaccio, fango o sporcizia.
- In presenza di condizioni atmosferiche avverse.
- Il proprio veicolo è in pendenza.
- La parte posteriore del veicolo è inclinata a causa di un carico pesante.
- Il veicolo procede in retromarcia verso un muro, un palo, un altro veicolo, ecc.

Il paraurti posteriore o i sensori sono stati riparati in modo inadeguato o il paraurti posteriore si è deformato. Far controllare il veicolo dalla concessionaria.

Per un corretto funzionamento, tenere sempre pulita l'area agli angoli del paraurti posteriore.
Non coprire l'area all'angolo del paraurti posteriore con etichette o adesivi di alcun tipo.

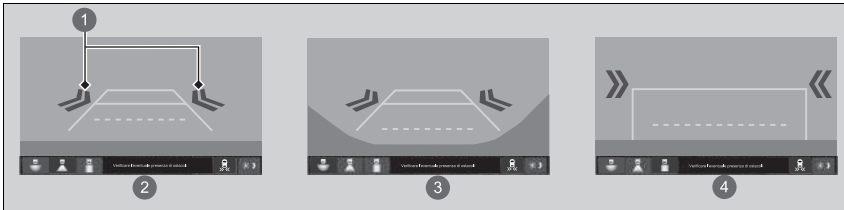

■ Quando il sistema rileva un veicolo

Sullo schermo audio/informazioni viene visualizzata un'icona con delle frecce sul lato del veicolo in avvicinamento.



- ❶ Icona con frecce
- ❷ Vista normale
- ❸ Vista larga
- ❹ Vista dall'alto

⊞ Quando il sistema rileva un veicolo

Se  nella parte inferiore destra cambia in  color ambra quando il cambio è in posizione **R**, potrebbe esserci un accumulo di fango, neve, ghiaccio o altri detriti in prossimità del sensore. Il sistema è temporaneamente annullato. Controllare l'eventuale presenza di ostruzioni in corrispondenza degli angoli del paraurti e, se necessario, pulire accuratamente l'area.

Se  si accende quando il cambio è in posizione **R**, potrebbe esserci un problema con il sistema Traffico circostante. Non utilizzare il sistema e far controllare il veicolo da una concessionaria.

Se la visualizzazione rimane identica con la trasmissione in posizione **R**, potrebbe esserci un problema con il sistema della telecamera posteriore e con il sistema Traffico circostante.

Non utilizzare il sistema e far controllare il veicolo da una concessionaria.

■ Attivazione e disattivazione del monitor per vettura in arrivo lateralmente

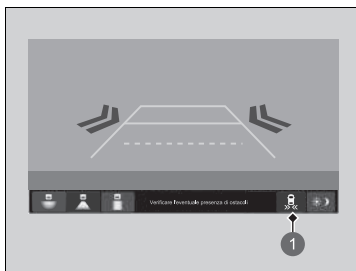

- 1 Icona del monitor per vettura in arrivo lateralmente.

» Attivazione e disattivazione del monitor per vettura in arrivo lateralmente

È anche possibile attivare e disattivare il sistema mediante la funzione personalizzata nella schermata audio/informazioni.

» **Funzioni personalizzate** P. 297

Informazioni sulla telecamera multipla posteriore

La schermata audio/informazioni può visualizzare la vista posteriore del veicolo. Il display passa automaticamente alla vista posteriore quando la trasmissione viene portata su **R**.

Area del display della telecamera posteriore a vista multipla

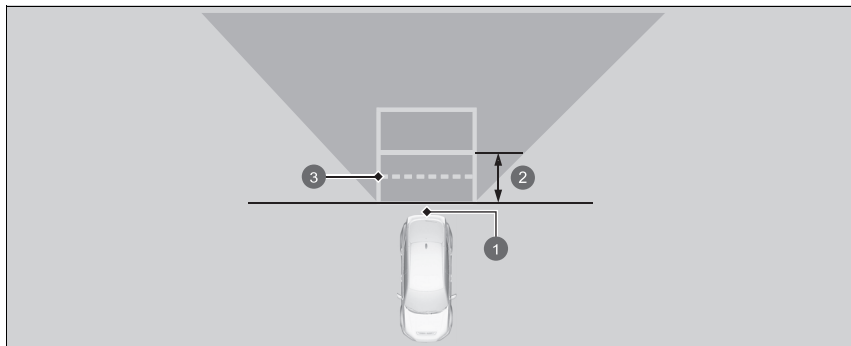

- 1 Telecamera
- 2 Circa 1 metro
- 3 Circa 50 cm

Informazioni sulla telecamera multipla posteriore

La visibilità della telecamera per retromarcia è limitata. Non è possibile vedere gli angoli del paraurti o eventuali oggetti presenti sotto di esso. Inoltre, la presenza di una sola lente fa apparire gli oggetti più vicini o più lontani di quanto non lo siano effettivamente.

Prima di innestare la retromarcia, accertarsi visivamente di potersi spostare in sicurezza. Anche alcune condizioni (quali il tempo, l'illuminazione e le temperature elevate) possono limitare la visibilità posteriore. Non fare affidamento sul display della vista posteriore poiché non fornisce informazioni complete sulle condizioni presenti sul retro del veicolo.

La vista della telecamera posteriore viene visualizzata prima della schermata audio/informazioni.

Se la lente della telecamera è coperta da sporcizia o umidità, utilizzare un panno morbido e umido per mantenere la lente pulita e priva di detriti.

È possibile modificare le impostazioni **Linee guida fisse** e **Linee guida dinamiche**.

➤ **Funzioni personalizzate** P. 297

Linee guida fisse

ON: le linee guida vengono visualizzate quando si porta la trasmissione su **R**.

OFF: le linee guida non vengono visualizzate.

Linee guida dinamiche





ON: le linee guida si spostano in base alla direzione del volante.

OFF: le linee guida non si spostano.

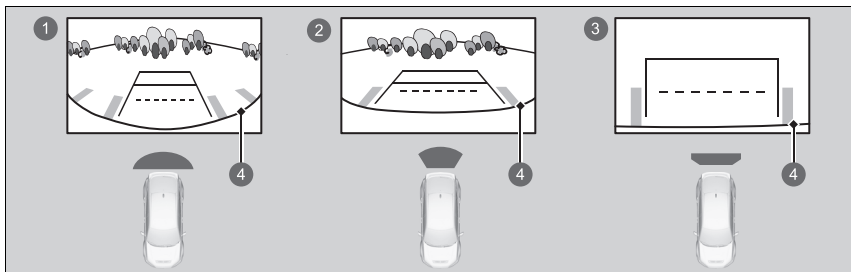
È possibile visualizzare tre differenti modalità della telecamera sulla schermata audio/informazioni.

Toccare l'icona appropriata per cambiare modalità.



- 1  Modalità Wide View
- 2  Modalità Normal View
- 3  Modalità Top Down View
- 4  Paraurti

- Se l'ultima modalità utilizzata è la Wide View o la Normal View, la stessa modalità di visualizzazione viene attivata la volta successiva che si porta il cambio su **R**.
- Se, prima dell'arresto del motore, è stata utilizzata la modalità Top Down View, viene attivata la modalità Wide View la volta successiva che si porta la modalità di alimentazione su ACCENSIONE e la trasmissione su **R**.
- Se si stava utilizzando la modalità Top Down View e sono trascorsi 10 secondi dallo spostamento del cambio dalla posizione **R**, viene attivata la modalità Wide View la volta successiva che si porta la trasmissione su **R**.
- Se si stava utilizzando la modalità Top Down View e la trasmissione è stata riportata su **R** entro 10 secondi dallo spostamento dalla posizione **R**, la modalità Top Down View viene attivata.

►► Informazioni sulla telecamera multipla posteriore

Se la vista posteriore del veicolo non viene visualizzata sulla schermata audio/informazioni mentre il cambio è in posizione **R**, potrebbe esserci un problema con il sistema. Fare controllare immediatamente il veicolo da una concessionaria.

Informazioni sul carburante

■ Carburante consigliato

Benzina/gasohol conforme alla norma EN 228

Benzina super verde/gasohol fino a E10 (90% benzina e 10% di etanolo) con numero di ottano pari o superiore a 95

L'uso di benzina con numero di ottani inferiore può causare un rumore metallico di battito occasionale nel motore e una riduzione delle prestazioni dello stesso.

Si consiglia di utilizzare un numero di ottano pari o superiore a 98 per ottimizzare le prestazioni del motore.

L'uso di benzina con un numero di ottano inferiore a 91 può causare danni al motore.

■ Capacità del serbatoio carburante: 47 L

■ Detergente motore

La qualità del carburante varia in base all'area geografica. Aggiungere un detergente per iniettori originale in base alle istruzioni relative a tempo e distanza riportate nella tabella di manutenzione.

Utilizzare un detergente per iniettori originale Honda. Se non disponibile, utilizzare invece un detergente a base di PEA (polieterammia).

L'uso regolare del detergente per iniettori può essere necessario in paesi o regioni senza una tabella di manutenzione. Contattare la concessionaria per maggiori informazioni.

» Informazioni sul carburante

AVVISO

L'uso di benzina contenente piombo comporta i seguenti rischi:

- Danni al sistema di scarico compreso il convertitore catalitico
- Danni al motore e al sistema di alimentazione carburante
- Effetti negativi sul motore e sugli altri sistemi



Carburanti ossigenati

I carburanti ossigenati sono miscelati con benzina ed etanolo o altri composti. Il veicolo è progettato per funzionare anche con carburanti ossigenati contenenti fino al 10% in volume di etanolo e fino al 22% in volume di ETBE, in base agli standard EN 228. Per ulteriori informazioni, contattare la concessionaria.

Rifornimento di carburante

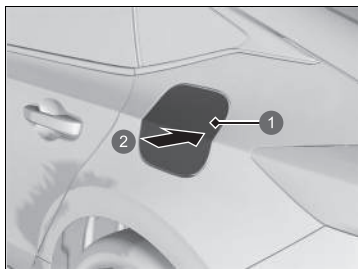

- 1 Sportello bocchettone di rifornimento carburante
- 2 Premere



- 1 Cappuccio

1. Arrestare il veicolo con la pompa della stazione di servizio sul lato posteriore sinistro del veicolo.
2. Spegner il motore.
3. Sbloccare la portiera lato guida.
 - Lo sportello bocchettone di rifornimento carburante sul lato esterno del veicolo si sblocca.
4. Premere e rilasciare l'area indicata dalla freccia per sganciare lo sportello bocchettone di rifornimento carburante. Si sentirà un clic e il coperchio si aprirà leggermente.
5. Tirare manualmente lo sportello bocchettone di rifornimento carburante in posizione completamente aperta.
6. Svitare lentamente il tappo del serbatoio carburante. Sfiatare l'eventuale aria presente, quindi ruotare la manopola lentamente per aprire il tappo di rifornimento carburante.
7. Posizionare il tappo del serbatoio carburante nel supporto.
8. Inserire a fondo l'erogatore del carburante.
 - Quando il serbatoio è pieno, l'erogatore del carburante si disattiva automaticamente. In questo modo viene lasciato dello spazio nel serbatoio per l'eventuale espansione del carburante dovuta alla variazione della temperatura.

►► Rifornimento di carburante

⚠ATTENZIONE

La benzina è altamente infiammabile ed esplosiva. Quando la si maneggia può provocare gravi ustioni o lesioni.

- Arrestare il motore e tenere lontano fonti di calore, scintille e fiamme.
- Maneggiare il carburante solo all'aria aperta.
- Pulire immediatamente eventuali versamenti.

⚠AVVERTENZA

L'erogatore del carburante si ferma automaticamente per lasciare spazio nel serbatoio affinché il carburante possa espandersi al variare della temperatura.

Non riempire ulteriormente il serbatoio dopo l'arresto automatico dell'erogatore del carburante.

Il carburante aggiuntivo può determinare il superamento della capacità massima del serbatoio e causare una fuoriuscita.

Utilizzare il perno di bloccaggio o l'interruttore principale blocco portiere per sbloccare lo sportello serbatoio carburante.

Le portiere del veicolo e lo sportello serbatoio carburante si ribloccano automaticamente se si usa la funzione di sbloccaggio a distanza. Tale funzione può essere disattivata aprendo brevemente e poi chiudendo la portiera lato guida.

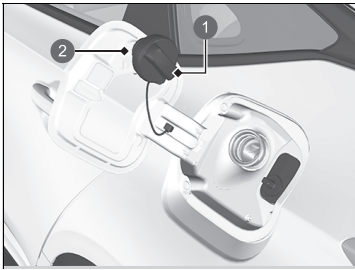

- ① Cappuccio
- ② Supporto

9. Dopo il rifornimento, rimontare il tappo del serbatoio carburante e serrarlo fino a quando non si percepisce almeno uno scatto.
- Chiudere manualmente lo sportello bocchettone di rifornimento carburante.

Miglioramento del risparmio di carburante e riduzioni delle emissioni di CO₂

Il risparmio di carburante e la riduzione delle emissioni di CO₂ dipendono da diversi fattori, tra cui le condizioni di guida, il peso del carico, i tempi di permanenza con il motore al minimo, lo stile di guida e le condizioni del veicolo. In base a questi e ad altri fattori, potrebbe non essere possibile ottenere il risparmio carburante stimato.

Manutenzione e risparmio del consumo di carburante

È possibile ottimizzare il risparmio del consumo di carburante grazie alla manutenzione appropriata del veicolo.

Seguire la tabella di manutenzione e, se necessario, consultare il libretto di garanzia.

Per i veicoli senza sistema promemoria manutenzione, seguire la tabella di manutenzione.

➤ **Tabella di manutenzione*** P. 541

- Utilizzare olio motore con la viscosità consigliata.

➤ **Olio motore raccomandato** P. 549

- Mantenere la pressione degli pneumatici specificata.
- Non caricare eccessivamente il veicolo.
- Mantenere il veicolo pulito. Un accumulo di neve o fango sul sottoscocca del veicolo comporta un aumento del peso e una maggiore resistenza al vento.

➤ Miglioramento del risparmio di carburante e riduzioni delle emissioni di CO₂

Il calcolo diretto è il metodo consigliato per determinare il consumo effettivo del carburante durante la guida.

$$\begin{array}{ccccccc} \boxed{100} & \times & \boxed{\text{Litri di}} & \div & \boxed{\text{Km}} & = & \boxed{\text{L per}} \\ & & \boxed{\text{carburante}} & & \boxed{\text{percorsi}} & & \boxed{\text{100 km}} \\ \\ \boxed{\text{Miglia}} & \div & \boxed{\text{Galloni di}} & = & \boxed{\text{Miglia per}} \\ \boxed{\text{percorse}} & & \boxed{\text{carburante}} & & \boxed{\text{gallone}} \end{array}$$

Precauzioni durante la manipolazione

Il turbocompressore è un dispositivo ad alta precisione progettato per consentire di raggiungere una maggiore potenza generando un ampio volume di aria compressa nel motore mediante una turbina azionata dalla pressione dei gas di scarico del motore.

- Quando il motore è freddo subito dopo l'avviamento, evitare di mandarlo su di giri o accelerazioni improvvise.
- Sostituire sempre l'olio motore e il filtro olio motore secondo il sistema promemoria manutenzione*/tabella del sistema di monitoraggio dell'olio*. La turbina ruota a velocità molto elevate oltre 100.000 giri/min e raggiunge una temperatura di oltre 700°C. Viene lubrificata e raffreddata dall'olio motore. Se l'olio motore e il filtro non sono stati sostituiti nell'intervallo o la distanza prevista, l'olio motore deteriorato potrebbe causare guasti come aderenze e rumori anomali del cuscinetto della turbina.

▣ Veicolo con motore turbo

Gli intervalli di manutenzione programmata per la sostituzione dell'olio motore e del filtro sono indicati sull'interfaccia informazioni del conducente. Seguire le informazioni sulla tempistica di sostituzione.

▣ **Sistema promemoria di manutenzione***

P. 531

▣ **Sistema di controllo dell'olio*** P. 536

▣ **Olio motore raccomandato** P. 549

L'indicatore di temperatura è sul livello superiore quando si riavvia il motore dopo una guida in condizioni di carico elevato, come ad esempio ad alte velocità o su terreno collinare. Questa condizione è assolutamente normale. L'ago dell'indicatore scende dopo circa un minuto di guida e con il motore al minimo.

* Non disponibile su tutti i modelli

Manutenzione

In questo capitolo vengono descritti gli interventi di manutenzione di base.



Prima di effettuare la manutenzione

Ispezione e manutenzione	526
Sicurezza durante la manutenzione	527
Componenti e liquidi utilizzati negli interventi di manutenzione	529
Sistema promemoria di manutenzione*	531
Sistema di controllo dell'olio*	536
Tabella di manutenzione*	541
Manutenzione sotto il cofano motore	
Voci di manutenzione sotto il cofano motore...	546
Apertura del cofano	547
Olio motore raccomandato	549
Controllo dell'olio	551

Aggiunta di olio motore.....	552
Liquido di raffreddamento del motore ...	553
Liquido del cambio	555
Liquido freni/frizione	556
Rifornimento del liquido lavacrystalli	557
Filtro carburante	558
Sostituzione delle lampadine	559
Controllo e manutenzione delle spazzole tergcristalli	567
Controllo e manutenzione degli pneumatici	
Controllo degli pneumatici.....	570
Indicatori di usura	571
Durata degli pneumatici.....	572

Sostituzione di pneumatico e ruota.....	572
Rotazione pneumatici	573
Dispositivi di trazione da neve.....	574
Batteria	576
Procedure ordinarie sul telecomando	
Sostituzione della batteria del telecomando...	582
Manutenzione del sistema di riscaldamento*/ sistema di climatizzazione*	
Filtro antipolvere e antipolline.....	585
Pulizia	
Cura dell'abitacolo	587
Cura degli esterni	590
Accessori e modifiche	593

* Non disponibile su tutti i modelli

Ispezione e manutenzione

Per mantenere il veicolo in condizioni ottimali e per garantire la sicurezza, effettuare tutte le operazioni di ispezione e manutenzione elencate. Se si notano anomalie, ad esempio rumorosità, odori, liquido freni insufficiente, residui di olio sul terreno e così via, richiedere a una concessionaria di effettuare un'ispezione. Fare riferimento alle informazioni sull'assistenza disponibili per il veicolo/tabella di manutenzione* riportata nel presente manuale utente per informazioni dettagliate sulla manutenzione e sulle ispezioni.

➤ **Tabella di manutenzione*** P. 541

■ Tipi di ispezione e manutenzione

■ Controlli di routine

Effettuare le ispezioni prima di partire per lunghi viaggi, quando si lava il veicolo o si esegue il rifornimento.

■ Ispezioni periodiche

- Controllare mensilmente il livello del fluido freni/frizione.
 - **Liquido freni/frizione** P. 556
- Controllare mensilmente la pressione pneumatici. Verificare la presenza di usura e corpi estranei sul battistrada.
 - **Controllo e manutenzione degli pneumatici** P. 570
- Controllare mensilmente il funzionamento delle luci esterne.
 - **Sostituzione delle lampadine** P. 559
- Controllare ogni sei mesi lo stato delle spazzole tergicristalli.
 - **Controllo e manutenzione delle spazzole tergicristalli** P. 567

Sicurezza durante la manutenzione

Di seguito sono elencate alcune delle precauzioni di sicurezza più importanti. Tuttavia, queste avvertenze non possono includere tutti i pericoli possibili a cui si può andare incontro effettuando procedure di manutenzione. Spetta all'utente decidere se eseguire o meno un determinato intervento.

Sicurezza durante la manutenzione

- Per ridurre al minimo il rischio di incendio o esplosione, tenere sigarette, scintille e fiamme vive lontano dalla batteria e da tutti i componenti del sistema di alimentazione carburante.
- Non lasciare mai stracci, panni o altri oggetti infiammabili sotto il cofano.
 - Il calore generato dal motore e dagli scarichi può infiammarli e provocare un incendio.
- Per pulire i componenti, non utilizzare benzina, ma uno sgrassatore o un detergente per componenti.
- Indossare occhiali e indumenti di protezione quando si interviene sulla batteria o sul sistema di aria compressa.
- Lo scarico del motore contiene monossido di carbonio, una sostanza nociva che può avere effetti letali.
 - Azionare il motore esclusivamente in presenza di una ventilazione sufficiente.

Sicurezza del veicolo

- Il veicolo deve essere fermo.
 - Accertarsi che il veicolo sia parcheggiato in piano, che il freno di stazionamento sia inserito e che il motore sia spento.
- Assicurarsi che la ventola del radiatore sia ferma prima di ispezionare il vano motore.
 - A seconda dello stato del veicolo, la ventola del radiatore può funzionare anche quando la modalità di alimentazione è su VEICOLO SPENTO.
- I componenti bollenti possono causare ustioni.
 - Accertarsi che il motore e il sistema di scarico si raffreddino completamente prima di toccare i componenti del veicolo.

►► Sicurezza durante la manutenzione

⚠ ATTENZIONE

Una scorretta manutenzione del veicolo o la mancata risoluzione di un problema prima della guida può causare incidenti con rischio di gravi lesioni o morte.

Seguire sempre le raccomandazioni e attenersi ai programmi di ispezione e manutenzione contenuti nel presente manuale utente/ informazioni sull'assistenza disponibili per il veicolo.

⚠ ATTENZIONE

La mancata osservanza delle istruzioni e delle precauzioni di manutenzione può causare lesioni personali gravi o la morte.

Attenersi sempre alle procedure e alle precauzioni descritte in questo Manuale utente.

- Le parti in movimento possono causare lesioni.
 - ▶ Non avviare il motore, a meno che non venga richiesto dalle istruzioni, e tenere gli arti lontano dalle parti in movimento.
 - ▶ Non aprire il cofano con la funzione di arresto automatico del motore al minimo attivata.

Componenti e liquidi utilizzati negli interventi di manutenzione

Durante gli interventi di manutenzione e riparazione, utilizzare ricambi e liquidi originali Honda. I ricambi originali Honda sono fabbricati in conformità agli stessi elevati standard di qualità dei veicoli Honda.

⌘ Componenti e liquidi utilizzati negli interventi di manutenzione

AVVISO

Non esercitare una pressione eccessiva sul coperchio motore, in quanto si potrebbero danneggiare il coperchio stesso e parti di esso.

Informazioni sul servizio di manutenzione

Se il veicolo è dotato di sistema promemoria manutenzione, sull'interfaccia informazioni del conducente viene indicata la data prevista per l'intervento di manutenzione del veicolo. Fare riferimento alle informazioni sull'assistenza disponibili per il veicolo per una spiegazione dei codici delle voci di manutenzione visualizzati sul display.

➤ **Sistema promemoria di manutenzione*** P. 531

Se il sistema promemoria manutenzione non è disponibile, attenersi alle tabelle di manutenzione riportate nell'apposito libretto* fornito con il veicolo.

Se il veicolo non è dotato di libretto di manutenzione*, seguire la tabella di manutenzione presente in questo manuale utente.

➤ **Tabella di manutenzione*** P. 541

► Informazioni sul servizio di manutenzione

Modelli con sistema promemoria manutenzione

Se si sta programmando di portare il veicolo al di fuori di uno dei paesi in cui si applica il sistema promemoria manutenzione, consultare la concessionaria per informazioni su come registrare tali informazioni e programmare la manutenzione secondo le condizioni del paese interessato.

Fornisce informazioni sulle voci relative agli interventi manutenzione da eseguire. Le voci di manutenzione sono rappresentate da un codice e un'icona. Il sistema indica quando portare il veicolo da una concessionaria in termini di giorni restanti.

Se il successivo intervento di manutenzione è prossimo, imminente o già trascorso, a ogni impostazione della modalità di alimentazione su ACCENSIONE, sull'interfaccia informazioni del conducente viene visualizzata anche un'icona di avvertenza.

☒ Sistema promemoria di manutenzione*

È possibile scegliere di visualizzare un messaggio di allerta corrispondente insieme all'icona di avvertenza sull'interfaccia informazioni del conducente.

* Non disponibile su tutti i modelli

■ Visualizzazione delle informazioni del promemoria manutenzione

1. Impostare la modalità di alimentazione su ACCENSIONE.
2. Ruotare la manopola di selezione destra fino a visualizzare la schermata informazioni del promemoria manutenzione. Gli interventi di manutenzione vengono visualizzati sull'interfaccia informazioni del conducente insieme agli interventi di manutenzione con scadenza ravvicinata.

La spia messaggio di sistema (i) si accende insieme alle informazioni del promemoria manutenzione.

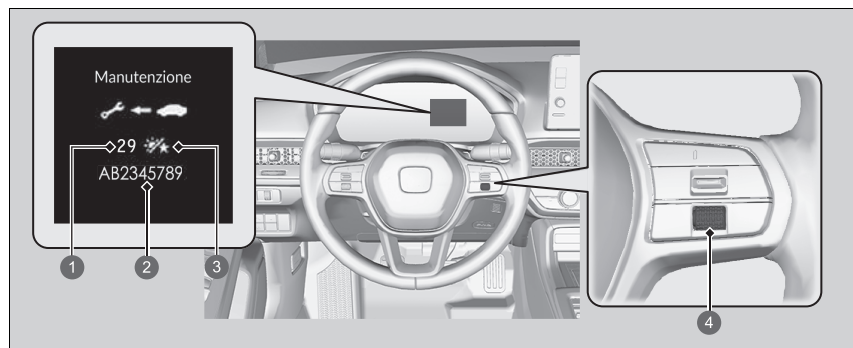





- 1 Giorni restanti
- 2 Codici voci di manutenzione
- 3 Icona del giorno
- 4 Manopola di selezione destra

►► Visualizzazione delle informazioni del promemoria manutenzione

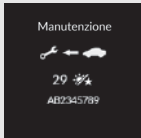
In base allo stato del motore e dell'olio motore, il sistema calcola la distanza ancora da percorrere o il tempo rimanente prima del successivo intervento di manutenzione.

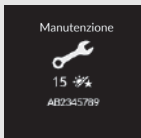
Icone di avvertenza e informazioni del promemoria manutenzione sull'interfaccia informazioni del conducente.

Icona di avvertenza	Informazioni promemoria manutenzione	Spiegazione	Informazioni
<p>Effettuare manutenzione a breve</p> 		<p>Una o più voci di manutenzione richiedono l'intervento entro 30 giorni. I giorni rimanenti vengono calcolati in base alle condizioni di guida.</p>	<p>Il tempo restante verrà calcolato per giorno.</p>
<p>Manutenzione necessaria</p> 		<p>Una o più voci di manutenzione richiedono l'intervento entro 10 giorni. I giorni rimanenti vengono calcolati in base alle condizioni di guida.</p>	<p>Far eseguire gli interventi di manutenzione indicati appena possibile.</p>
<p>Superata scadenza manutenzione</p> 		<p>L'intervento di manutenzione indicato non è stato ancora eseguito quando il tempo rimanente è pari a 0.</p>	<p>Il veicolo ha superato i limiti previsti per l'esecuzione della manutenzione. Far eseguire immediatamente l'intervento di manutenzione richiesto e non dimenticare di azzerare il sistema di promemoria manutenzione.</p>

■ Voci promemoria manutenzione

Le voci di manutenzione visualizzate sull'interfaccia informazioni del conducente sono indicate con codice e icona.

Per la spiegazione dei codici e delle icone del promemoria manutenzione, fare riferimento alle informazioni sull'assistenza disponibili per il veicolo.

■ Disponibilità del sistema promemoria manutenzione

Anche se, premendo il pulsante  (Home) sull'interfaccia informazioni del conducente, vengono visualizzate le informazioni di promemoria della manutenzione, il sistema non è disponibile in alcuni paesi. Fare riferimento alle informazioni sull'assistenza disponibili per il veicolo oppure chiedere alla concessionaria se è possibile usufruire del sistema promemoria manutenzione.

» Disponibilità del sistema promemoria manutenzione

Se si sta programmando di portare il veicolo al di fuori di uno dei paesi in cui si applica il sistema promemoria manutenzione, consultare la concessionaria per informazioni su come registrare tali informazioni e programmare la manutenzione secondo le condizioni del paese interessato.

■ Azzeramento del display

Azzerare il display delle informazioni del promemoria manutenzione in seguito a un intervento.

1. Impostare la modalità di alimentazione su ACCENSIONE.
2. Ruotare la manopola di selezione destra fino a visualizzare la schermata informazioni del promemoria manutenzione.
3. Tenere premuta la manopola di selezione destra per circa 10 secondi per accedere alla modalità di azzeramento.
4. Ruotare la manopola di selezione destra per selezionare una voce di manutenzione da azzerare o per selezionare **Tutte le voci** (è anche possibile selezionare **Annulla** per terminare il processo).
5. Premere la manopola di selezione destra per azzerare la voce selezionata.
6. Ripetere dal punto 3 per le altre voci che si desidera azzerare.

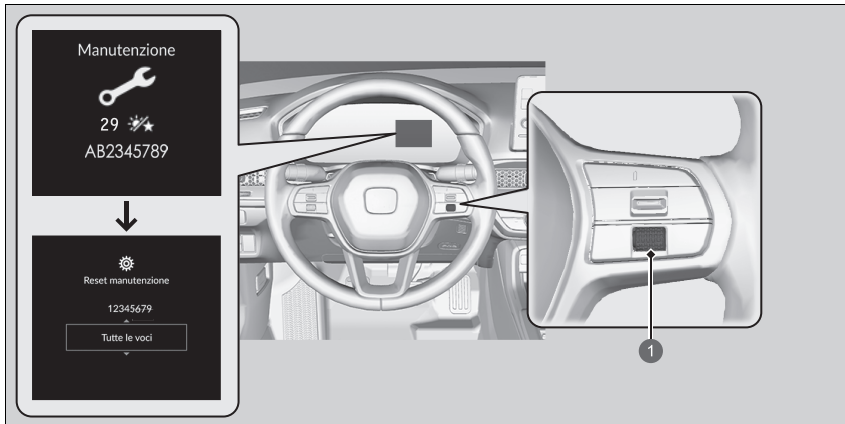

1 Manopola di selezione destra

►► Azzeramento del display

AVVISO

Il mancato azzeramento delle informazioni del promemoria manutenzione in seguito all'intervento determina la visualizzazione di intervalli di manutenzione errati con conseguenti gravi problemi meccanici.

È possibile anche azzerare la visualizzazione delle informazioni del sistema promemoria manutenzione utilizzando la schermata audio/informazioni.

► **Funzioni personalizzate** P. 297

Al completamento dell'intervento di manutenzione richiesto, la concessionaria resetta il display delle informazioni del promemoria manutenzione. Se la manutenzione viene eseguita da altri, azzerare il display.

Il messaggio di allerta avverte quando è necessario cambiare l'olio motore o quando portare il veicolo presso una concessionaria per gli interventi di manutenzione indicati.

Visualizzazione delle informazioni relative al sistema di controllo dell'olio

Sull'interfaccia informazioni del conducente vengono visualizzate alcune voci di manutenzione in scadenza, oltre alla durata residua prevista dell'olio.

È possibile visualizzarle sulla schermata informazioni del sistema di controllo dell'olio in qualsiasi momento.

1. Impostare la modalità di alimentazione su ACCENSIONE.
2. Ruotare la manopola di selezione destra fino a visualizzare la schermata informazioni del sistema di controllo dell'olio. La durata dell'olio motore viene visualizzata sull'interfaccia informazioni del conducente.

La spia messaggio di sistema (i) rimane accesa nel quadro strumenti dopo aver raggiunto il periodo di manutenzione. Far eseguire immediatamente l'intervento di manutenzione indicato presso una concessionaria.

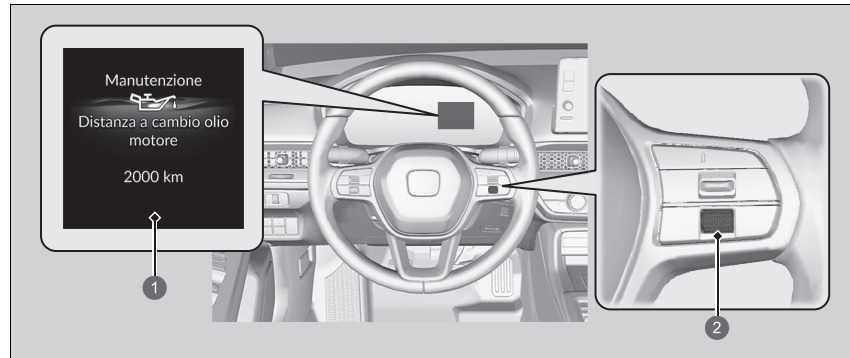

- 1 Distanza rimanente prima del successivo periodo di manutenzione dell'olio motore
- 2 Manopola di selezione destra





Visualizzazione delle informazioni relative al sistema di controllo dell'olio





In base al funzionamento del motore e alle condizioni dell'olio motore, verrà calcolata e visualizzata la distanza rimanente prima del successivo periodo di manutenzione.

In base alle condizioni di guida, la distanza percorsa effettiva potrebbe essere inferiore rispetto alla distanza visualizzata.

Indipendentemente dalle informazioni del sistema di controllo dell'olio, eseguire la manutenzione dopo 1 anno dall'ultimo cambio olio.

■ Informazioni del sistema di controllo dell'olio sull'interfaccia informazioni del conducente

Messaggio di allerta	Visualizzazione della durata residua dell'olio	Informazioni
<p>Normale</p> <p>—</p>		<p>Quando si azzerla la distanza residua dopo un cambio olio, sul display della durata olio viene visualizzata sua serie di punti. Questi punti rimarranno visualizzati fino a quando il sistema determina, in base alle condizioni di guida, la distanza residua prima del successivo cambio olio o cambio filtro e olio.</p>
		<p>Quando si seleziona la schermata delle informazioni del sistema di controllo dell'olio, viene visualizzata la durata rimanente dell'olio motore o la durata residua dell'olio motore e relativo filtro.</p>
<p>Effettuare manutenzione a breve</p> 		<p>La durata dell'olio motore o del filtro dell'olio e olio motore è vicina al termine.</p>

Messaggio di allerta	Visualizzazione della durata residua dell'olio	Informazioni
<p>Manutenzione necessaria</p> 	<div style="display: flex; justify-content: space-around;"> <div style="text-align: center;"> <p>Manutenzione</p>  <p>Distanza a cambio olio motore</p> <p>490 km</p> </div> <div style="text-align: center;"> <p>Manutenzione</p>  <p>Distanza a cambio olio motore e filtro</p> <p>490 km</p> </div> </div>	<p>La durata dell'olio motore o del filtro dell'olio e olio motore è vicina al termine e l'elemento oggetto di manutenzione deve essere ispezionato e riparato al più presto.</p>
<p>Superata scadenza manutenzione</p> 	<div style="display: flex; justify-content: space-around;"> <div style="text-align: center;"> <p>Manutenzione</p>  <p>Distanza a cambio olio motore</p> <p>-10 km</p> </div> <div style="text-align: center;"> <p>Manutenzione</p>  <p>Distanza a cambio olio motore e filtro</p> <p>-10 km</p> </div> </div>	<p>La durata dell'olio motore o del filtro dell'olio e olio motore ha superato il termine. L'elemento oggetto di manutenzione deve essere ispezionato e riparato immediatamente.</p>

■ Azzeramento del display

Azzerare le informazioni del sistema di controllo dell'olio motore in seguito a un intervento di manutenzione.

1. Impostare la modalità di alimentazione su ACCENSIONE.
2. Ruotare la manopola di selezione destra fino a visualizzare la schermata informazioni del sistema di controllo dell'olio.
3. Tenere premuta la manopola di selezione destra per circa 10 secondi per accedere alla modalità di azzeramento.
4. Ruotare la manopola di selezione destra per selezionare **Azzerata** (è anche possibile selezionare **Annulla** per terminare il processo).
5. Premere la manopola di selezione destra per azzerare la voce selezionata.
 - Quando il display delle informazioni del sistema di controllo olio viene azzerato, la durata dell'olio motore viene reimpostata su ----- km.

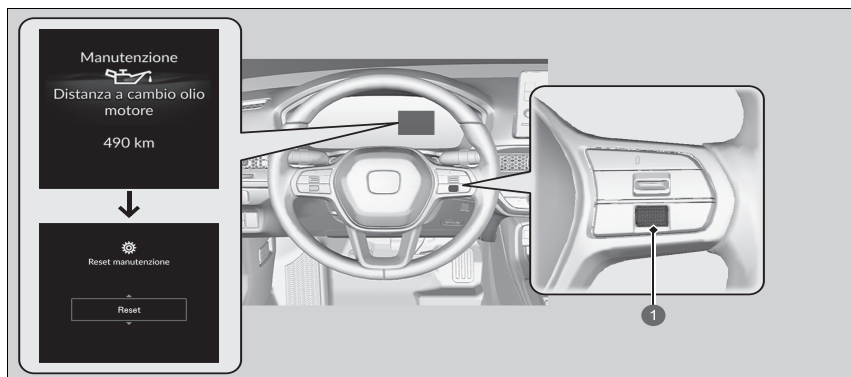

1 Manopola di selezione destra

►► Azzeramento del display

AVVISO

Il mancato azzeramento della durata dell'olio motore in seguito all'intervento di manutenzione determina la visualizzazione di intervalli di manutenzione errati con conseguenti gravi problemi meccanici.

È possibile inoltre azzerare la visualizzazione delle informazioni del sistema di controllo dell'olio utilizzando la schermata audio/informazioni.

► **Funzioni personalizzate** P. 297

Al completamento dell'intervento di manutenzione richiesto, la concessionaria azzerare la visualizzazione della durata dell'olio motore. Se la manutenzione viene eseguita da altri, azzerare la visualizzazione della durata dell'olio motore personalmente.

È possibile reperire le informazioni sulla manutenzione del veicolo insieme alle informazioni sull'assistenza del veicolo (se disponibili). Se le informazioni sull'assistenza non sono disponibili, fare riferimento alle seguenti tabelle di manutenzione.

La tabella di manutenzione indica gli interventi di manutenzione minimi necessari per assicurare il funzionamento regolare del veicolo. A causa delle differenze regionali e climatiche, potrebbe essere necessario eseguire ulteriori operazioni di manutenzione. Per una descrizione più dettagliata, consultare il libretto di garanzia.

Gli interventi di manutenzione devono essere eseguiti da tecnici adeguatamente formati ed equipaggiati. La concessionaria autorizzata soddisfa tutti questi requisiti.

Manutenzione al chilometraggio o al numero di mesi indicato, a seconda di quale condizione si verifica prima.	km x 1.000	20	40	60	80	100	120	140	160	180	200
	mesi	12	24	36	48	60	72	84	96	108	120
Sostituire l'olio motore	Quando la spia si accende o dopo 1 anno										
Sostituire il filtro olio motore	Quando la spia si accende o dopo 2 anni										
Sostituire la cartuccia del filtro aria	Ogni 30.000 km										
Controllare il gioco valvole*1	Ogni 120.000 km										
Sostituire le candele ad incandescenza	Ogni 100.000 km										
Controllare la cinghia di trasmissione		•		•		•		•		•	

*1: Metodo sensoriale

Se sono rumorose, regolare le valvole durante l'intervento di manutenzione a 120.000 km.

Manutenzione al chilometraggio o al numero di mesi indicato, a seconda di quale condizione si verifica prima.	km x 1.000	20	40	60	80	100	120	140	160	180	200
	mesi	12	24	36	48	60	72	84	96	108	120
Sostituire il liquido di raffreddamento del motore	A 200.000 km o 10 anni, quindi ogni 100.000 km o 5 anni										
Sostituire l'olio del cambio	Normale						•				
	Grave			•			•			•	
Sostituire il filtro antipolvere e antipolline	•										
Controllare i freni anteriori e posteriori	Ogni 10.000 km o 1 anno										
Sostituire il liquido freni	Ogni 3 anni										
Sostituire il filtro carburante nel serbatoio	Normale	Ogni 140.000 km									
	Grave	Ogni 90.000 km*1									
Controllare la data di scadenza del flacone del kit riparazione pneumatici	Ogni 1 anno										
Ruotare gli pneumatici (controllare la pressione e la condizione degli pneumatici almeno una volta al mese)	Ogni 10.000 km										
Effettuare il controllo visivo dei seguenti componenti:											
Cuffie semiassi Estremità braccetto sterzo, scatola sterzo e cuffie Componenti delle sospensioni	Ogni 10.000 km o 1 anno										
Tubi flessibili e tubazioni dei freni (compresi ABS/VSA) Sistema di scarico Tubazioni e raccordi del carburante I livelli e le condizioni di tutti i liquidi	•	•	•	•	•	•	•	•	•	•	•

*1: Si consiglia di sostituire il filtro carburante se si presume che il carburante utilizzato sia contaminato con polvere, ecc. perché il filtro potrebbe ostruirsi in tempi più brevi.

Condizioni gravose

Seguire la tabella di manutenzione per le condizioni gravose se il veicolo viene guidato

PRINCIPALMENTE in una o più delle condizioni seguenti:

- Guida per tragitti inferiori a 8 km o, a temperature di congelamento, guida per tragitti inferiori a 16 km.
- Guida in condizioni di caldo torrido, oltre 35°C.
- Con lunghi periodi di guida al regime minimo oppure fasi prolungate di arresti e partenze.
- Guida con carico sul portapacchi o su tratti in pendenza.
- Guida su strade fangose, polverose o liberate dal ghiaccio.

NOTA: Se si guida solo OCCASIONALMENTE in condizioni “gravose”, è necessario seguire la tabella di manutenzione per condizioni normali.

Scheda di manutenzione (sui veicoli senza scheda di assistenza separata)

Far registrare di seguito tutti gli interventi di manutenzione dalla concessionaria responsabile della manutenzione. Conservare nel veicolo tutte le ricevute degli interventi eseguiti.

Km o mesi	Data	Firma o timbro
20.000 km (o 12 mesi)		
40.000 km (o 24 mesi)		
60.000 km (o 36 mesi)		
80.000 km (o 48 mesi)		
100.000 km (o 60 mesi)		
120.000 km (o 72 mesi)		
140.000 km (o 84 mesi)		
160.000 km (o 96 mesi)		
180.000 km (o 108 mesi)		
200.000 km (o 120 mesi)		

Voci di manutenzione sotto il cofano motore

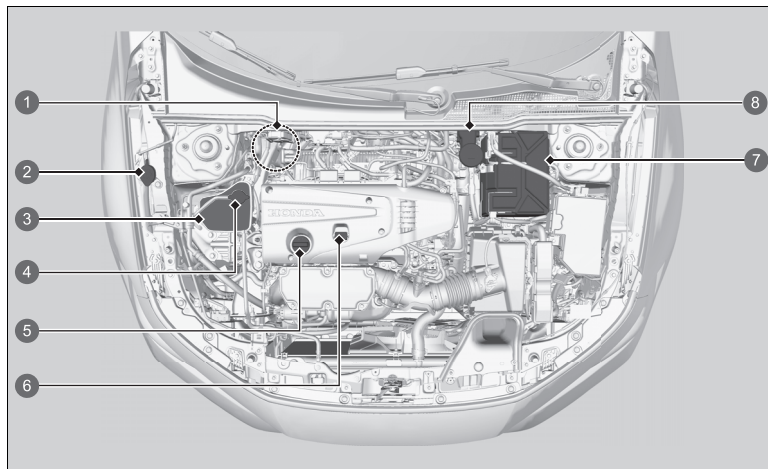

- 1 Liquido freni/frizione (tappo nero) (versione con guida a destra)
- 2 Liquido lavacrystalli (tappo blu)
- 3 Serbatoio di riserva del liquido di raffreddamento del motore
- 4 Tappo del serbatoio di riserva del liquido di raffreddamento del motore
- 5 Tappo di riempimento olio motore
- 6 Astina di livello olio motore (nera)
- 7 Batteria
- 8 Liquido freni/frizione (tappo nero) (versione con guida a sinistra)

Apertura del cofano

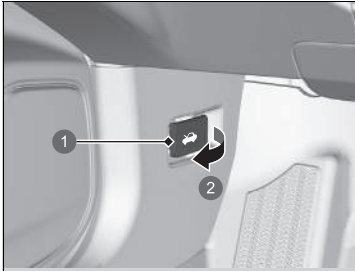

- 1 Leva di apertura cofano
- 2 Tirare

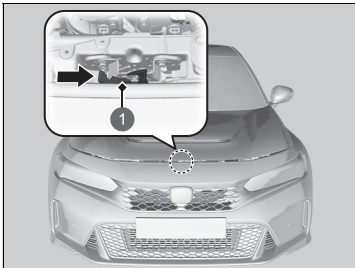

- 1 Leva

1. Parcheggiare il veicolo su una superficie piana e inserire il freno di stazionamento.
2. Tirare la leva di apertura cofano situata sotto l'angolo inferiore lato guida esterno del cruscotto.
 - Il cofano si solleverà leggermente.

3. Spingere lateralmente la leva del meccanismo di chiusura cofano (situata sotto il bordo anteriore del cofano, al centro) e sollevare il cofano. Una volta sollevato leggermente il cofano, è possibile rilasciare la leva.

Apertura del cofano

⚠ATTENZIONE

L'asta di supporto del cofano può diventare molto calda a causa del calore dal motore.

Per evitare possibili ustioni, non toccare la parte metallica dell'asta: Utilizzare invece l'impugnatura in materiale espanso.

AVVISO

Non aprire il cofano motore se i bracci dei tergicristalli sono sollevati. Il cofano motore potrebbe urtare contro i tergicristalli con il rischio di danneggiare il cofano e/o i tergicristalli.

AVVISO

Non esercitare una pressione eccessiva sul coperchio motore, in quanto si potrebbero danneggiare il coperchio stesso e parti di esso.

Quando si chiude il cofano, verificare che sia bloccato correttamente.

Se la leva meccanismo di chiusura cofano si sposta con difficoltà oppure se è possibile aprire il cofano senza sollevare la leva, è necessario pulire e lubrificare il meccanismo.

Non aprire il cofano con la funzione di arresto automatico del motore al minimo attivata.

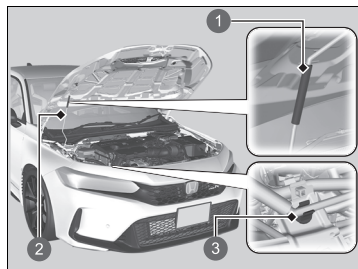

- 1 Impugnatura
- 2 Asta di supporto
- 3 Fermo

4. Rimuovere l'asta di supporto dal fermo utilizzando l'impugnatura. Montare l'asta di supporto nel cofano.

Per chiudere, rimuovere l'asta di supporto e riporla nel fermo, quindi abbassare delicatamente il cofano. Lasciare la presa a un'altezza di circa 30 cm e lasciare che il cofano si chiuda.

►► Apertura del cofano

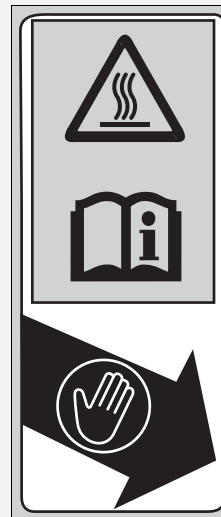

- Afferrare l'impugnatura in materiale espanso.
- L'asta di supporto diventa molto calda.
- Consultare il manuale utente.

Olio motore raccomandato

Utilizzare un olio motore originale o un altro olio motore commerciale di tipo e viscosità adeguati (per la temperatura ambiente), come indicato nell'immagine seguente.

L'olio è il fattore che influenza maggiormente le prestazioni e la durata del motore. Una quantità insufficiente di olio o una qualità scadente, potrebbe causare guasti o danni al motore.

Modelli europei

Olio motore originale	Olio motore commerciale
<ul style="list-style-type: none"> Olio motore Honda Tipo 2.0*1 Olio motore originale Honda 	<ul style="list-style-type: none"> ACEA C2/C3/C5
<p>Temperatura ambiente</p>	<p>Temperatura ambiente</p>

*1: Formulato per migliorare il risparmio di carburante.

⊗ Olio motore raccomandato

Non è possibile utilizzare additivi olio motore.

Eccetto modelli europei

Olio motore originale	Olio motore commerciale
<ul style="list-style-type: none">Olio motore originale Honda	<ul style="list-style-type: none">ACEA C2/C3/C5
<p>A horizontal bar chart showing the temperature range for Genuine Motor Oil 0W-20*1. The x-axis is labeled 'Temperatura ambiente' and ranges from -30 to 40 degrees Celsius with major ticks every 10 units. A single double-headed arrow spans the entire range from -30 to 40, with the text 'Genuine Motor Oil 0W-20*1' centered above it.</p>	<p>A horizontal bar chart showing the temperature ranges for commercial oils. The x-axis is labeled 'Temperatura ambiente' and ranges from -30 to 40 degrees Celsius with major ticks every 10 units. Three double-headed arrows are shown: the top one is labeled '0W-20, 0W-30' and spans from -30 to 40; the middle one is labeled '5W-30' and spans from -20 to 40.</p>

*1: Formulato per migliorare il risparmio di carburante.

Controllo dell'olio

Si consiglia di controllare il livello dell'olio ogni volta che si effettua il rifornimento.

Parcheggiare il veicolo su una superficie piana.

Attendere circa tre minuti dopo aver spento il motore prima di controllare l'olio.



1. Rimuovere l'astina di livello (nera).
2. Pulire l'astina di livello con un panno pulito o un tovagliolo di carta.
3. Reinscrivere fino in fondo l'astina di livello nel foro.

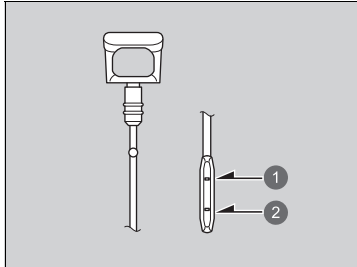

- 1 Tacca superiore
- 2 Tacca inferiore

4. Rimuovere nuovamente l'astina di livello e controllare il livello per verificare che sia compreso tra le tacche superiore e inferiore. Aggiungere olio secondo necessità.

☒ Controllo dell'olio

Se il livello dell'olio è vicino o al di sotto della tacca inferiore, aggiungere olio lentamente prestando attenzione a non rabboccare eccessivamente.

La quantità di olio consumato dipende dallo stile di guida del veicolo e dalle condizioni climatiche e delle strade percorse. Il tasso di consumo di olio è previsto fino a 1 litro ogni 1.000 km. Si prevede che il consumo sia superiore con un motore nuovo.

Aggiunta di olio motore



1 Tappo di riempimento olio motore

1. Svitare e rimuovere il tappo di riempimento olio motore.
2. Aggiungere olio lentamente.
3. Reinscrivere il tappo di riempimento olio motore e serrarlo saldamente.
4. Attendere tre minuti e controllare di nuovo l'astina di livello dell'olio motore.

» Aggiunta di olio motore

AVVISO

L'olio motore non deve superare la tacca superiore. Il riempimento eccessivo può causare perdite e danneggiare il motore.

In caso di fuoriuscite, pulire immediatamente. L'olio fuoriuscito potrebbe danneggiare i componenti del vano motore.

Liquido di raffreddamento del motore

Liquido di raffreddamento specificato: Liquido di raffreddamento/antigelo per tutte le stagioni Honda Tipo 2

Questo liquido di raffreddamento è premiscelato con 50% di antigelo e 50% di acqua. Non aggiungere acqua o antigelo.

Si consiglia di controllare il livello del liquido di raffreddamento motore ogni volta che si effettua il rifornimento. Controllare il serbatoio di riserva. Aggiungere il liquido di raffreddamento motore secondo necessità.

Controllo del liquido di raffreddamento

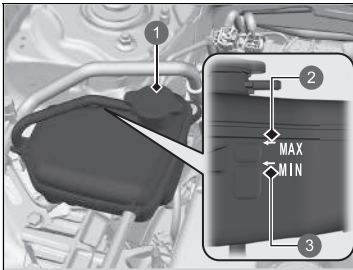

- 1 Serbatoio di riserva
- 2 MAX
- 3 MIN

1. Assicurarsi che il motore e il radiatore siano freddi.

2. Controllare la quantità di liquido di raffreddamento nel serbatoio di riserva.

► Se il liquido di raffreddamento è al di sotto della tacca **MIN**, rabboccare il liquido fino alla tacca **MAX**.

3. Verificare che il sistema di raffreddamento non presenti delle perdite.

► Liquido di raffreddamento del motore

ATTENZIONE

Se il tappo del serbatoio di riserva viene rimosso quando il motore è caldo, il liquido di raffreddamento potrebbe schizzare fuori causando ustioni gravi.

Lasciare sempre raffreddare il motore e il serbatoio di riserva prima di rimuovere il tappo del serbatoio di riserva.

AVVISO

In previsione di temperature costantemente al di sotto di $-30\text{ }^{\circ}\text{C}$, la miscela del liquido di raffreddamento deve essere sostituita con una a più alta concentrazione. Rivolgersi alla concessionaria Honda per informazioni dettagliate relative a un'apposita miscela del liquido di raffreddamento.

Se il liquido di raffreddamento/antigelo Honda non è disponibile, è possibile sostituirlo temporaneamente con un liquido di raffreddamento privo di silicati di una delle marche principali. Verificare che si tratti di un liquido di raffreddamento di alta qualità, raccomandato per i motori in alluminio. L'uso prolungato di un liquido di raffreddamento non Honda può causare corrosione con conseguente malfunzionamento o danneggiamento del sistema di raffreddamento. Far lavare e rabboccare il sistema di raffreddamento con liquido di raffreddamento/antigelo Honda prima possibile.

Non aggiungere prodotti antiruggine o altri additivi al sistema di raffreddamento del veicolo, in quanto potrebbero non essere compatibili con il liquido di raffreddamento o con i componenti del motore.

■ Rabbocco del liquido di raffreddamento

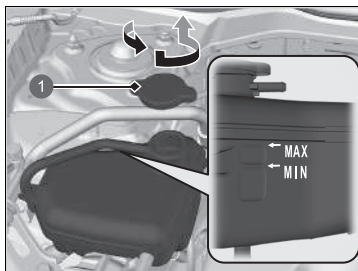

1 Tappo del serbatoio di riserva

1. Assicurarsi che il motore e il radiatore siano freddi.

2. Ruotare il tappo del serbatoio di riserva di 1/8 di giro in senso antiorario e scaricare l'eventuale pressione presente nel sistema di raffreddamento.

3. Spingere verso il basso e ruotare il tappo del serbatoio di riserva in senso antiorario per rimuoverlo.

4. Versare il liquido di raffreddamento nel serbatoio di riserva fino a quando non raggiunge la tacca **MAX**.

5. Riposizionare il tappo del serbatoio di riserva e serrarlo completamente.

■ Tappo del serbatoio di riserva del liquido di raffreddamento del motore

Esempio



- Non aprire mai quando è caldo.
- Il liquido di raffreddamento caldo provoca ustioni.
- La valvola di scarico pressione inizia ad aprirsi a 127 kPa.

►► Rabbocco del liquido di raffreddamento

AVVISO

Versare il liquido lentamente e con attenzione in modo da evitare versamenti. Pulire immediatamente eventuali residui, in quanto potrebbero danneggiare i componenti ubicati nel vano motore.

Liquido del cambio

■ Liquido per cambio manuale

Liquido specificato: Honda MTF

Rivolgersi a una concessionaria per far controllare il livello del liquido e, se necessario, farlo sostituire.

Per la sostituzione dell'olio cambio manuale, attenersi agli intervalli di manutenzione del veicolo.

📄 **Tabella di manutenzione*** P. 541

Non tentare di controllare o sostituire da soli il liquido per cambio manuale.

🔗 Liquido per cambio manuale

AVVISO

Se l'olio Honda MTF non è disponibile, è possibile utilizzare temporaneamente olio motore certificato API di viscosità SAE 0W-20 o 5W-20.

Sostituire con olio MTF prima possibile. L'olio motore non contiene additivi adeguati al cambio e l'uso prolungato può compromettere le prestazioni di cambio e danneggiare il cambio.

* Non disponibile su tutti i modelli

Liquido freni/frizione

Liquido specificato: Liquido freni con DOT 3 o DOT 4

■ Controllo del liquido freni

Versione con guida a sinistra

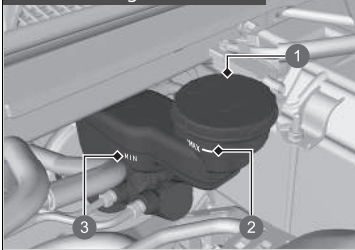

- 1 Serbatoio di riserva
- 2 **MAX**
- 3 **MIN**

Il livello del fluido deve essere compreso tra le tacche **MIN** e **MAX** poste sul lato del serbatoio di riserva.

Il serbatoio di riserva del liquido freni è utilizzato anche per il liquido della frizione. Finché si mantiene il liquido dei freni al livello indicato in precedenza, non è necessario controllare il livello del liquido della frizione.

Versione con guida a destra

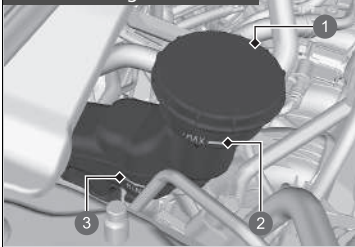

- 1 Serbatoio di riserva
- 2 **MAX**
- 3 **MIN**

» Liquido freni/frizione

AVVISO

Il liquido freno contrassegnato DOT 5 non è compatibile con l'impianto frenante di questo veicolo e può causare danni rilevanti.

Si raccomanda di utilizzare un prodotto originale.

Se il livello del liquido freni corrisponde o è inferiore alla tacca **MIN**, far eseguire un'ispezione da una concessionaria al più presto per verificare che non ci siano perdite o pastiglie freni usurate.

Rifornimento del liquido lavacrystalli

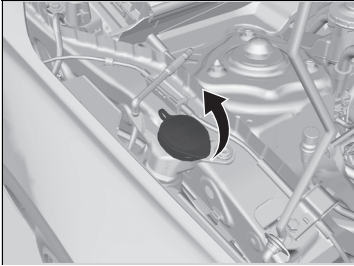

Controllare la quantità di liquido lavacrystalli.

Se il livello è basso, rabboccare il serbatoio lavacrystalli.

Versare il liquido lavacrystalli con cautela. Non riempire eccessivamente il serbatoio.

► Rifornimento del liquido lavacrystalli

AVVISO

Non utilizzare antigelo o una soluzione di acqua e aceto nel serbatoio lavacrystalli.

L'antigelo può danneggiare la vernice del veicolo. La soluzione di acqua/aceto può danneggiare la pompa del sistema lavacrystalli.

Utilizzare solo liquido lavacrystalli disponibile in commercio. Evitare l'uso prolungato di acqua dura per prevenire l'accumulo di calcare.

Filtro carburante

Sostituire il filtro carburante in base al tempo e alla distanza specificati nella tabella di manutenzione.

Il filtro carburante deve essere sostituito da un tecnico qualificato. Il carburante presente nel sistema può fuoriuscire e creare un pericolo se i raccordi della tubazione del carburante non sono maneggiati correttamente.

» Filtro carburante

Modelli con sistema promemoria manutenzione

Il filtro carburante deve essere sostituito in base alle indicazioni del promemoria manutenzione.

Fari

I fari sono di tipo a LED. Far eseguire l'ispezione e la sostituzione del gruppo ottico da una concessionaria Honda autorizzata.

Indicatori di direzione anteriori

Gli indicatori di direzione anteriori sono di tipo a LED. Far eseguire l'ispezione e la sostituzione del gruppo ottico da una concessionaria Honda autorizzata.

Luci per marcia diurna/di posizione

Le luci per marcia diurna/di posizione sono di tipo a LED. Far eseguire l'ispezione e la sostituzione del gruppo ottico da una concessionaria Honda autorizzata.

Indicatori di direzione laterali/indicatori di emergenza

Le luci degli indicatori di direzione laterali negli specchietti retrovisori sono di tipo a LED. Far eseguire l'ispezione e la sostituzione del gruppo ottico da una concessionaria Honda autorizzata.

☞ Fari

Il puntamento dei fari è impostato in fabbrica e non necessita regolazioni. Tuttavia, se si trasportano regolarmente oggetti pesanti nel bagagliaio, far regolare nuovamente l'orientamento dalla concessionaria o da un tecnico qualificato.

Lampadine luci di stop, luci di posizione posteriori e indicatori di direzione posteriori

Per la sostituzione, utilizzare le lampadine seguenti.

Luce di stop: LED

Luci di posizione posteriori: LED

Indicatore di direzione posteriore: 21 W (ambra)

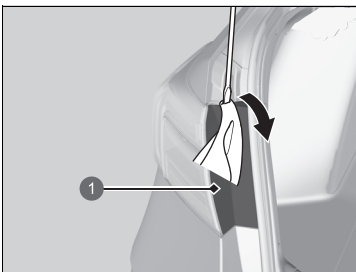

1 Coperchio

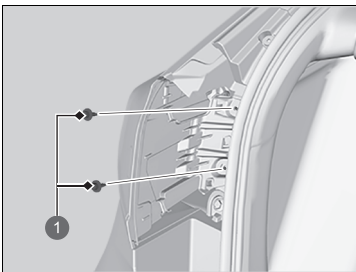

1 Bulloni

1. Far leva sul bordo del coperchio con un cacciavite a lama piatta per rimuoverlo.

- Avvolgere il cacciavite con un panno per evitare graffi.

2. Svitare i bulloni.

►► Lampadine luci di stop, luci di posizione posteriori e indicatori di direzione posteriori

Le luci di stop e le luci di posizione posteriori sono di tipo a LED. Far eseguire l'ispezione e la sostituzione del gruppo ottico da una concessionaria Honda autorizzata.

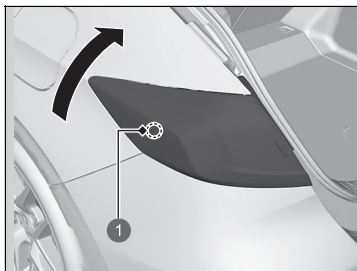

1 Fermaglio elastico inferiore

3. Afferrare la parte inferiore della luce di posizione e ruotarla verso l'alto per sganciare il fermaglio elastico inferiore.

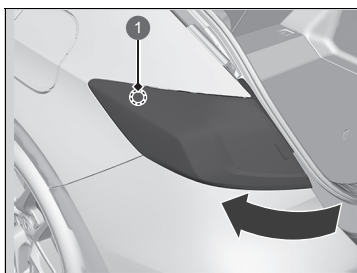

1 Fermaglio elastico superiore

4. Ruotare la luce di posizione posteriore verso l'esterno per sganciare il fermaglio elastico superiore.
5. Estrarre il complessivo luci dal montante posteriore.

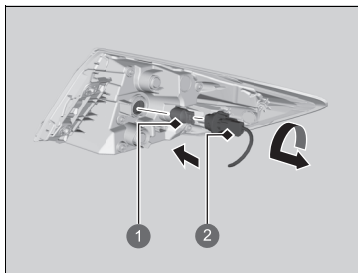

- ① Lampadina
- ② Portalampada

6. Ruotare il portalampada in senso antiorario e rimuoverlo.
7. Smontare la vecchia lampadina e inserire la nuova.
8. Allineare i perni con i gommini della carrozzeria, quindi spingerli dentro fino a inserirli completamente.

Lampadine delle luci di posizione posteriori e delle luci di retromarcia

Per la sostituzione, utilizzare le lampadine seguenti.

Luci di posizione posteriori: LED
Luce retromarcia: 16 W

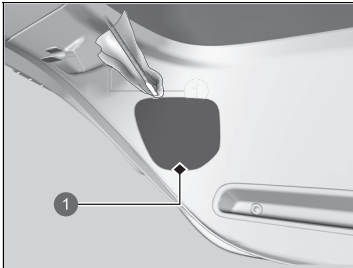

1 Coperchio

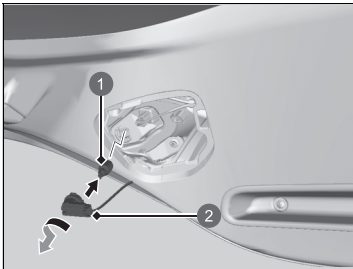

1 Lampadina
2 Portalampada

1. Rimuovere il coperchio facendo leva sulla sua estremità tramite un cacciavite a lama piatta.
► Avvolgere il cacciavite con un panno per evitare graffi.

2. Ruotare il portalampada in senso antiorario e rimuoverlo.
Rimuovere la vecchia lampadina.
3. Inserire una nuova lampadina.

► Lampadine delle luci di posizione posteriori e delle luci di retromarcia

Le luci di posizione posteriori sono di tipo a LED. Far eseguire l'ispezione e la sostituzione del gruppo ottico da una concessionaria Honda autorizzata.

Luce targa posteriore

La luce targa posteriore è di tipo al LED. Far eseguire l'ispezione e la sostituzione del gruppo ottico da una concessionaria Honda autorizzata.

Terza luce stop

La terza luce stop è di tipo a LED. Far eseguire l'ispezione e la sostituzione del gruppo ottico da una concessionaria Honda autorizzata.

Retronebbia

Le luci retronebbia sono di tipo a LED. Far eseguire l'ispezione e la sostituzione del gruppo ottico da una concessionaria Honda autorizzata.

Altre lampadine luci

■ Lampadine luci specchietto di cortesia*

Per la sostituzione, utilizzare le lampadine seguenti.

Luce specchietto di cortesia: 2 W

1. Far leva sul bordo del coperchio con un cacciavite a lama piatta per rimuoverlo.
 - Avvolgere il cacciavite con un panno per evitare graffi.

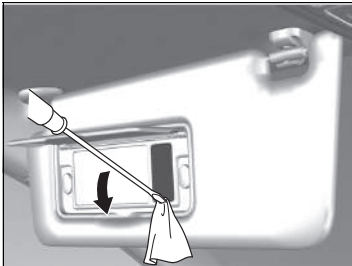

2. Smontare la vecchia lampadina e inserire la nuova.

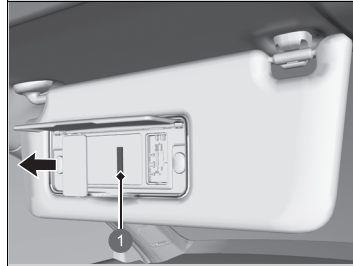

1 Lampadina

■ Lampadina luce bagagliaio

Per la sostituzione, utilizzare le lampadine seguenti.

Luce bagagliaio: 5 W

1. Far leva sul bordo del coperchio con un cacciavite a lama piatta per rimuoverlo.
 - Avvolgere il cacciavite con un panno per evitare graffi.

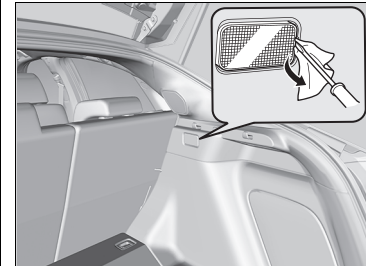

* Non disponibile su tutti i modelli

2. Smontare la vecchia lampadina e inserire la nuova.

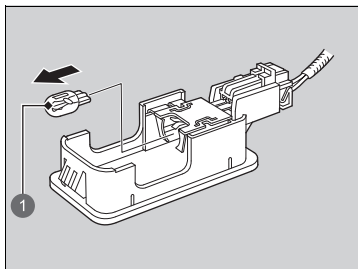

- 1 Lampadina

Controllo delle spazzole tergicristalli

Se usurata, la gomma della spazzola tergicristallo lascia delle striature, diventa rumorosa e la superficie dura della spazzola potrebbe graffiare il vetro del parabrezza.

Sollevamento dei bracci dei tergicristalli anteriori

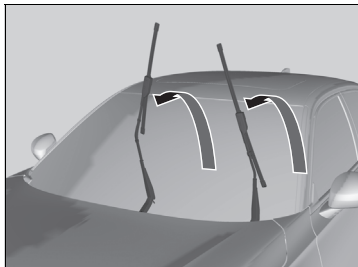
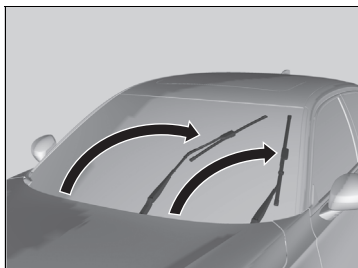

1. Impostare la modalità di alimentazione su ACCENSIONE, quindi su VEICOLO SPENTO.
2. Entro 10 secondi dall'impostazione della modalità di alimentazione su VEICOLO SPENTO, tenere l'interruttore tergicristalli in posizione **MIST** per più di due secondi.
 - ▶ Entrambi i bracci tergicristallo sono impostati in posizione di manutenzione come mostrato nell'immagine.
3. Sollevare entrambi i bracci del tergicristallo.

☒ Sollevamento dei bracci dei tergicristalli anteriori

AVVISO

Quando si sollevano i bracci dei tergicristalli, seguire sempre le istruzioni per spostarli in posizione di manutenzione.

Se si spostano manualmente, i bracci dei tergicristalli potrebbero danneggiarsi.

Sostituzione della spazzola tergicristallo anteriore

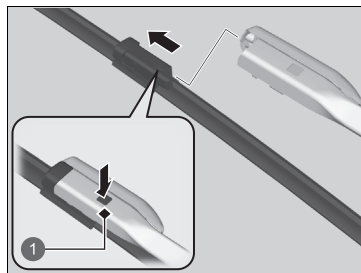

1 Linguetta

1. Sollevare entrambi i bracci del tergicristallo.
 ❑ **Sollevamento dei bracci dei tergicristalli anteriori** P. 567
2. Premere la linguetta di bloccaggio, quindi far scorrere la spazzola del tergicristallo fuori dal braccio del tergicristallo.
3. Far scorrere la nuova spazzola tergicristallo sul braccio del tergicristallo finché non scatta in posizione.
4. Abbassare entrambi i bracci del tergicristallo.
5. Impostare la modalità di alimentazione su ACCENSIONE, quindi portare l'interruttore tergicristalli in posizione **MIST** una volta.
 ► I bracci del tergicristallo tornano nella posizione standard.

►► Sostituzione della spazzola tergicristallo anteriore

AVVISO

Non lasciar cadere il braccio del tergicristallo sul parabrezza, poiché si potrebbero danneggiare il braccio e/o il parabrezza.

Sostituzione della spazzola del tergicristallo posteriore*

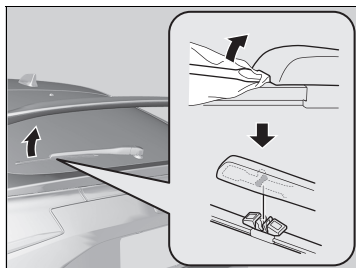

1. Tenere sollevato il braccio del tergicristallo.
2. Inserire un cacciavite a punta piatta nella scanalatura del braccio del tergicristallo per rimuovere la spazzola del tergicristallo.
 - Avvolgere il cacciavite con un panno per evitare graffi.
3. Inserire una nuova spazzola del tergicristallo e riposizionare il braccio del tergicristallo.

►► Sostituzione della spazzola del tergicristallo posteriore*

AVVISO

Non tentare di sollevare con forza il braccio del tergicristallo. Se sollevato troppo in alto, il braccio del tergicristallo potrebbe danneggiarsi.

* Non disponibile su tutti i modelli

Controllo degli pneumatici

Per garantire il funzionamento in sicurezza del veicolo, gli pneumatici devono essere del tipo e delle dimensioni corrette, in buono stato con battistrada appropriato e adeguatamente gonfiati.

■ Linee guida per il gonfiaggio

Pneumatici correttamente gonfiati garantiscono la migliore combinazione di tenuta di strada, durata del battistrada e comfort. Per la pressione specificata, fare riferimento all'etichetta sul montante portiera lato guida.

Pneumatici sgonfi possono usurarsi in modo irregolare, compromettendo la tenuta di strada e il risparmio consumo di carburante, e inoltre sono più facilmente soggetti a rottura a causa del surriscaldamento.

Il gonfiaggio eccessivo degli pneumatici può causare una guida difficoltosa, maggiormente soggetta ai pericoli della strada, e un'usura non uniforme.

Controllare gli pneumatici ogni giorno prima di mettersi alla guida. Se uno pneumatico risulta più sgonfio degli altri, controllare la pressione con un manometro idoneo.

Almeno una volta al mese o prima di un lungo viaggio, misurare la pressione di tutti gli pneumatici, inclusa la ruota di scorta, con un manometro*. Anche pneumatici in buono stato possono perdere 10–20 kPa (0,1–0,2 bar) al mese.

■ Linee guida di ispezione

Ad ogni controllo della pressione, esaminare anche gli pneumatici stessi e gli steli delle valvole. Verificare:

- La presenza di eventuali protuberanze o rigonfiamenti sul fianco dello pneumatico o sul battistrada. Se si rilevano tagli, lacerazioni o spaccature all'interno dello pneumatico, sostituirlo. Sostituirlo se la tela o la tortiglia sono visibili.
- Rimuovere eventuali corpi estranei e verificare che non ci siano perdite di aria.
- Presenza di usura irregolare del battistrada. Far controllare l'allineamento ruote da una concessionaria.
- Presenza di usura eccessiva del battistrada.

🔧 **Indicatori di usura** P. 571

- Spaccature o altri danni intorno allo stelo della valvola.

🔧 Controllo degli pneumatici

⚠️ ATTENZIONE

La guida con pneumatici eccessivamente usurati o sgonfi può causare incidenti con rischio di gravi lesioni o morte.

Seguire tutte le istruzioni fornite nel presente Manuale utente relative al gonfiaggio e alla manutenzione degli pneumatici.

Misurare la pressione dell'aria quando gli pneumatici sono freddi. Ovvero, dopo che il veicolo è rimasto in sosta per almeno tre ore o è stato guidato per meno di 1,6 Km. Se necessario, aggiungere o rimuovere l'aria fino a quando non si raggiunge la pressione specificata.

Se il controllo viene effettuato con gli pneumatici caldi, la pressione rilevata potrebbe essere di 30-40 kPa (0,3-0,4 bar) superiore a quella misurata con gli pneumatici freddi.

Ogni volta che viene regolata la pressione degli pneumatici, è necessario eseguire la taratura del sistema avviso perdita di pressione.

🔧 **Sistema avviso perdita di pressione** P. 420

Far controllare gli pneumatici da una concessionaria se durante la guida si avvertono vibrazioni costanti. Gli pneumatici nuovi o sostituiti e rimontati devono essere sottoposti a equilibratura adeguata.

Indicatori di usura

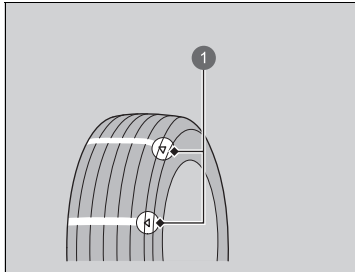

1 Esempi di indicatori di usura

La scanalatura in cui si trova l'indicatore di usura è meno profonda di circa 1,6 mm rispetto al resto della superficie dello pneumatico. Se il battistrada è usurato al punto tale che l'indicatore è visibile, sostituire lo pneumatico.

Pneumatici consumati hanno scarsa aderenza su strade bagnate.

►► Controllo degli pneumatici

Modelli con pneumatici 265/30ZR19

Guida ad alta velocità

Si consiglia di guidare nel rispetto dei limiti di velocità e delle condizioni indicati. Se si guida a velocità sostenute (oltre 210 km/h), regolare la pressione degli pneumatici a freddo, come indicato di seguito, per evitare un eccessivo surriscaldamento e un'improvvisa rottura dello pneumatico.

Dimensioni pneumatico	265/30ZR19 93Y
Pressione	Lato anteriore: 280 kPa (2,8 bar) Lato posteriore: 230 kPa (2,3 bar)

Durata degli pneumatici

La durata dello pneumatico dipende da numerosi fattori, tra i quali lo stile di guida, le condizioni stradali, il carico del veicolo, la pressione di gonfiaggio, la manutenzione, la velocità e le condizioni ambientali (anche nel caso di pneumatici non utilizzati).

Oltre alle ispezioni regolari e alla manutenzione della pressione di gonfiaggio, si consiglia di effettuare un'ispezione annuale dopo i primi cinque anni di vita dello pneumatico. Tutti gli pneumatici, compreso il ruotino di scorta*, devono essere messi fuori servizio dopo 10 anni dalla data di fabbricazione, a prescindere dalle condizioni e dallo stato di usura.

Sostituzione di pneumatico e ruota

Sostituire gli pneumatici con un tipo equivalente per dimensioni, indice di carico, indice di velocità e pressione nominale massima a freddo (come indicato sul fianco dello pneumatico). L'uso di pneumatici di dimensioni o struttura diverse può causare un funzionamento irregolare di determinati sistemi del veicolo come dell'ABS e il sistema di controllo della stabilità del veicolo (VSA).

Si consiglia di sostituire tutti e quattro gli pneumatici contemporaneamente. Se ciò non è possibile, sostituire quelli anteriori e quelli posteriori a coppia.

Assicurarsi che le specifiche delle ruote corrispondano a quelle previste per le ruote originali.

► Sostituzione di pneumatico e ruota

ATTENZIONE

Il montaggio di pneumatici del tipo non corretto sul veicolo può compromettere la tenuta di strada e la stabilità e causare incidenti con rischio di gravi lesioni o morte.

Utilizzare pneumatici del tipo e delle dimensioni raccomandate nella relativa etichetta informativa presente sul veicolo.

Rotazione pneumatici

La rotazione degli pneumatici in base alla tabella di manutenzione contribuisce a distribuire l'usura in modo più uniforme e aumenta la durata degli stessi.

■ Pneumatici senza contrassegni di rotazione

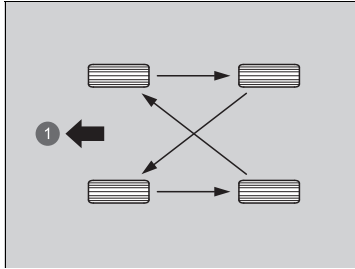

Ruotare gli pneumatici come mostrato qui.

1 Anteriore

■ Pneumatici con contrassegni di rotazione

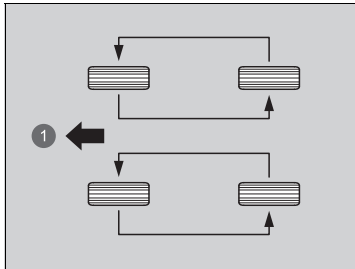

Ruotare gli pneumatici come mostrato qui.

1 Anteriore

► Rotazione pneumatici

Negli pneumatici con scolpitura battistrada direzionale, la rotazione non deve essere eseguita da un lato all'altro ma tra anteriore e posteriore.

Gli pneumatici direzionali devono essere montati con il contrassegno di rotazione rivolto in avanti, come illustrato di seguito.

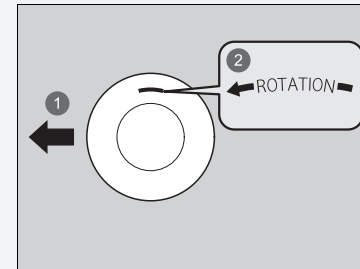

1 Anteriore

2 Contrassegno di rotazione

Quando gli pneumatici vengono ruotati, assicurarsi che venga controllata anche la pressione.

Ogni volta che viene regolata la rotazione degli pneumatici, è necessario eseguire la taratura del sistema avviso perdita di pressione.

► **Sistema avviso perdita di pressione** P. 420

Dispositivi di trazione da neve

Se si guida su superfici stradali innevate o ghiacciate, montare pneumatici invernali o catene per pneumatici; ridurre la velocità e mantenere una distanza sufficiente dagli altri veicoli.

Per evitare slittamenti, prestare particolare attenzione quando si sterza o si azionano i freni.

Utilizzare catene per pneumatici, pneumatici invernali o pneumatici per tutte le stagioni quando necessario o in conformità alle disposizioni di legge.

Durante il montaggio, attenersi a quanto segue.

Per gli pneumatici invernali:

- Selezionare pneumatici con dimensioni e indice di carico equivalenti a quelli dello pneumatico originale.
- Montare gli pneumatici su tutte e quattro le ruote.

►► Dispositivi di trazione da neve

⚠ATTENZIONE

L'uso di catene errate o non montate correttamente può danneggiare le tubazioni dei freni e causare incidenti con il rischio di lesioni personali gravi o morte.

Per la selezione e l'uso delle catene per pneumatici, attenersi alle istruzioni fornite nel presente Manuale utente.

AVVISO

I dispositivi di trazione di dimensioni errate o non montati correttamente possono danneggiare le tubazioni freni, le sospensioni, la carrozzeria e le ruote del veicolo. Fermarsi se urtano contro un parte qualsiasi del veicolo.

In conformità alla normativa UE per gli pneumatici, in caso di utilizzo di pneumatici invernali, se la velocità massima prevista del veicolo è superiore a quella consentita con gli pneumatici invernali è necessario apporre un adesivo con la velocità massima consentita per tali pneumatici in modo che sia ben visibile al conducente. L'adesivo è disponibile presso la concessionaria degli pneumatici. Per eventuali domande, rivolgersi alla concessionaria.

Se si montano le catene per pneumatici, attenersi alle istruzioni del produttore delle catene relative ai limiti operativi del veicolo.

Per le catene per pneumatici:

- Rivolgersi alla concessionaria prima di acquistare le catene per il veicolo.
- Montarle solo sugli pneumatici anteriori.
- A causa della distanza limitata degli pneumatici del veicolo in questione, si consiglia vivamente di utilizzare le catene riportate di seguito:

Dimensioni pneumatici originali*1	Tipo catena
265/30ZR19 93Y*2	(Non disponibile)

*1: Le dimensioni degli pneumatici originali sono indicate nell'etichetta informativa degli pneumatici situata sul montante portiera lato guida.

*2: Non è possibile montare catene su questo pneumatico. Se è necessario utilizzare catene da neve, sostituire gli pneumatici con pneumatici opzionali di dimensione 235/40ZR18 95Y e montare le catene Auto Trac 0154705.

- Attenersi alle istruzioni di montaggio del produttore delle catene. Montarle in modo che aderiscano il più possibile.
- Controllare che le catene non entrino in contatto con le tubazioni dei freni o le sospensioni.
- Guidare a velocità moderata.

► Dispositivi di trazione da neve

Utilizzare catene per pneumatici solo in caso di emergenza o se imposte dalle normative locali per la circolazione in determinate zone.

Prestare la massima attenzione durante la guida con catene per pneumatici su neve o ghiaccio. Potrebbero infatti avere una tenuta di strada meno prevedibile di pneumatici invernali senza catene.

Se il veicolo è dotato di pneumatici estivi, tenere presente che questi pneumatici non sono progettati per condizioni di guida invernali. Per ulteriori informazioni, contattare la concessionaria.

Questo veicolo è dotato di fabbrica di pneumatici ad alte prestazioni. Se esposti a temperature inferiori a 7°C, gli pneumatici non garantiranno il potenziale massimo. Non utilizzare gli pneumatici ad alte prestazioni se le temperature ambiente sono inferiori a -10 °C: Gli pneumatici possono diventare fragili e, di conseguenza, è possibile che si verifichino incrinature della superficie.

Controllo della batteria

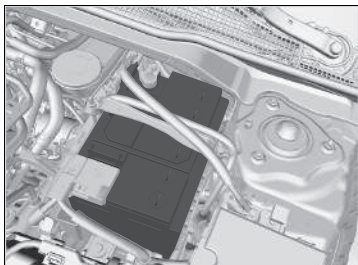

Lo stato della batteria è monitorato da un sensore situato sul terminale negativo della batteria. In caso di problemi con questo sensore, l'interfaccia informazioni del conducente visualizza un messaggio di allerta. In questo caso, far controllare il proprio veicolo presso una concessionaria.

Controllare mensilmente i terminali della batteria per verificare che non siano corrosi.

Se la batteria del veicolo si scollega o si scarica completamente:

- Il sistema audio è disattivato.
➔ **Riattivazione del sistema audio** P. 241

Versione con guida a destra

- Il sistema immobilizzatore deve essere azzerato.
➔ **Spia sistema immobilizzatore** P. 108

» Batteria

⚠ ATTENZIONE

La batteria sprigiona gas idrogeno esplosivo durante il normale funzionamento.

La presenza di scintille o fiamme libere può fare esplodere la batteria con una forza tale da provocare gravi lesioni o la morte.

Tenere lontano dalla batteria scintille, fiamme vive o sigarette.

Indossare indumenti di protezione e una visiera oppure fare eseguire la manutenzione della batteria da un tecnico specializzato.

⚠ ATTENZIONE

La batteria contiene acido solforico (elettrolito) altamente corrosivo e nocivo.

Il contatto dell'elettrolito con gli occhi o la pelle può causare gravi lesioni. Indossare occhiali e indumenti di protezione durante gli interventi sulla batteria o nell'area circostante.

Se ingerito, l'elettrolito può causare avvelenamento grave qualora non si intraprendano immediate azioni curative.

TENERE FUORI DALLA PORTATA DEI BAMBINI

Caricamento della batteria

Scollegare entrambi i cavi della batteria per prevenire danni al sistema elettrico del veicolo.
Scollegare sempre il cavo negativo (-) per primo e ricollegarlo per ultimo.

⌘ Batteria

Procedure di emergenza

Occhi: lavare con acqua contenuta in una tazza o un contenitore per almeno 15 minuti (l'acqua sotto pressione può danneggiare gli occhi). Chiamare subito un medico.
Pelle: rimuovere eventuali indumenti contaminati. Lavare la pelle con grandi quantità di acqua. Chiamare subito un medico.
Ingestione: bere acqua o latte. Chiamare subito un medico.

Se è presente corrosione, pulire i terminali della batteria utilizzando una soluzione di lievito in polvere e acqua. Pulire i terminali con un panno umido. Asciugare la batteria con un panno/straccio. Applicare grasso sui terminali per prevenire la corrosione.

Quando si sostituisce la batteria, utilizzare una batteria con specifiche analoghe.
Contattare la concessionaria per maggiori informazioni.

La batteria montata su questo veicolo è progettata in modo specifico per il modello con arresto automatico del motore al minimo.

L'utilizzo di una batteria diversa dal tipo specificato potrebbe accorciare la durata utile e impedire l'attivazione dell'arresto automatico del motore al minimo. Se è necessario sostituire la batteria, assicurarsi di aver scelto il tipo e la dimensione specificati. Contattare la concessionaria per ulteriori dettagli.

➤ **Specifiche** P. 648

►► Batteria

Le spie del controllo velocità di crociera adattativo (ACC), del sistema di controllo della stabilità del veicolo (VSA), del supporto di sicurezza e del sistema di avviso perdita di pressione/bassa pressione degli pneumatici potrebbero accendersi quando si porta la modalità di alimentazione su ACCENSIONE dopo il ricollegamento della batteria.

Guidare il veicolo per un breve tratto a più di 20 km/h. Ciascuna spia deve spegnersi. In caso contrario, far controllare il veicolo da una concessionaria.

Modelli per Europa e Turchia

Sostituzione della batteria

Per la rimozione e la sostituzione della batteria, attenersi alle precauzioni di sicurezza previste per la manutenzione e alle avvertenze relative al controllo della batteria per impedire rischi potenziali.

➤ **Sicurezza durante la manutenzione** P. 527

➤ **Controllo della batteria** P. 576

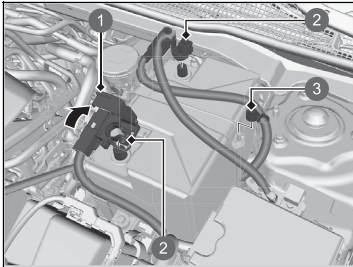

- 1 Coperchio
- 2 Dado
- 3 Fermo

1. Portare la modalità di alimentazione su VEICOLO SPENTO.
Aprire il cofano.
2. Estrarre il fermo.
3. Allentare il dado sul cavo negativo della batteria e scollegare il cavo dal terminale negativo (-).
4. Aprire il coperchio del terminale positivo della batteria.
Allentare il dado sul cavo positivo della batteria e scollegare il cavo dal terminale positivo (+).

➤ Sostituzione della batteria

AVVISO

Lo smaltimento non corretto delle batterie può essere nocivo per l'ambiente e per la salute. Attenersi sempre alle disposizioni locali per lo smaltimento della batteria.

Questo simbolo sulla batteria indica che il prodotto non può essere trattato come rifiuto domestico.



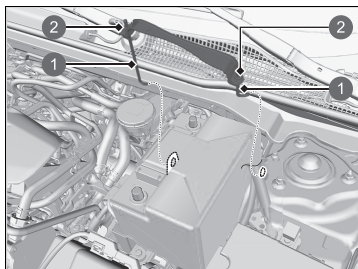

- 1 Supporti
- 2 Dado

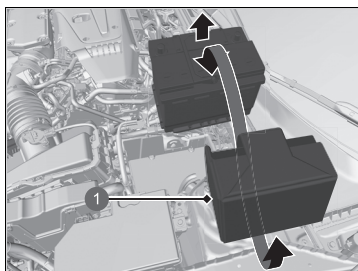

- 1 Coperchio batteria

- 5. Allentare il dado su ciascun lato della staffa della batteria con una chiave.
- 6. Estrarre l'estremità inferiore di ciascun supporto batteria dal foro sulla base della stessa e rimuovere la staffa e i supporti.

- 7. Rimuovere il coperchio batteria.
- 8. Estrarre la batteria con cautela.

►► Sostituzione della batteria

Per installare una nuova batteria, eseguire questa procedura nell'ordine inverso.

Scollegare sempre il cavo negativo (-) per primo e ricollegarlo per ultimo.

Etichetta batteria



Etichetta batteria

PERICOLO

- Tenere fiamme e scintille lontano dalla batteria. La batteria produce gas che possono causare esplosioni.
- Quando si maneggia la batteria, indossare guanti in gomma e protezioni per gli occhi in quanto il contatto con l'elettrolito potrebbe causare ustioni o perdita della vista.
- Non consentire mai ai bambini di maneggiare la batteria. Accertarsi che chiunque maneggi la batteria abbia una conoscenza adeguata dei pericoli e delle procedure di utilizzo corrette.
- Maneggiare l'elettrolito della batteria con estrema cautela in quanto contiene acido solforico diluito. Il contatto con gli occhi o la pelle può causare ustioni o perdita della vista.
- Leggere attentamente questo manuale e assicurarsi di averlo compreso prima di maneggiare la batteria. L'inosservanza di tali istruzioni può causare lesioni personali e danni al veicolo.
- Non utilizzare la batteria se il livello di elettrolito è pari o inferiore al livello raccomandato. L'uso della batteria con un livello basso di elettrolito può causarne l'esplosione, con conseguenti lesioni gravi.

Sostituzione della batteria del telecomando

Se premendo il pulsante la spia non si accende, sostituire la batteria.

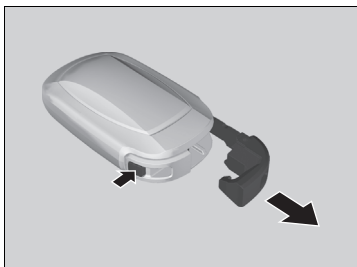

Tipo di batteria: CR2032

1. Rimuovere la chiave incorporata.
2. Rimuovere la metà superiore del coperchio facendo leva con cautela sulla fessura con l'impugnatura della chiave.
 - ▶ Avvolgere l'impugnatura della chiave con un panno per evitare di graffiare il telecomando.
 - ▶ Rimuovere con cautela per evitare di perdere i pulsanti.

» Sostituzione della batteria del telecomando

⚠ ⚠ **ATTENZIONE**

PERIODO DI USTIONI CHIMICHE

La batteria che alimenta il telecomando può provocare gravi ustioni interne e, se ingerita, può portare al decesso.

Tenere le batterie nuove ed esauste lontano dalla portata dei bambini.

Se si sospetta che un bambino abbia ingerito la batteria, rivolgersi immediatamente a un medico.

AVVERTENZA: Se la batteria non viene sostituita correttamente, si corre il rischio di esplosione. Sostituire solo con un tipo uguale o equivalente.

AVVERTENZA: Non esporre a fonti di calore eccessivo come luce solare, fuoco o simili, che potrebbero provocare esplosioni o perdite di liquido o gas infiammabili durante l'uso, il rimessaggio o il trasporto.

AVVERTENZA: Non smaltire la batteria nel fuoco o in un forno caldo, né schiacciarla o tagliarla meccanicamente, in quanto potrebbe provocare un'esplosione.

AVVERTENZA: Non sottoporla a una pressione dell'aria estremamente bassa ad altitudini elevate. Ciò potrebbe provocare un'esplosione o la perdita di liquido o gas infiammabili.

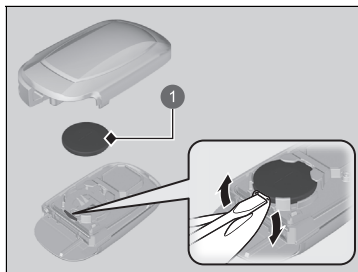

1 Batteria

3. Rimuovere il coperchio facendo leva sul bordo tramite un cacciavite a lama piatta. Accertarsi di montare la nuova batteria con la polarità corretta.
 - Avvolgere un panno intorno alla punta del cacciavite a lama piatta per evitare di graffiare il telecomando.

► Sostituzione della batteria del telecomando

Accanto alla batteria a bottone* si trova un segno di avvertenza.

AVVISO

Lo smaltimento non corretto delle batterie danneggia l'ambiente. Attenersi sempre alle disposizioni locali per lo smaltimento della batteria.

Modelli per Europa e Turchia

Questo simbolo sulla batteria indica che il prodotto non può essere trattato come rifiuto domestico.



Le batterie di ricambio sono disponibili in commercio o presso la concessionaria.

* Non disponibile su tutti i modelli

Climatizzatore*

Per un funzionamento corretto e sicuro del sistema di climatizzazione*, la manutenzione dell'impianto refrigerante deve essere effettuata solo da un tecnico qualificato.

Non riparare o sostituire l'evaporatore del climatizzatore (serpentina di raffreddamento) con uno rimosso da un veicolo usato o recuperato.

» Climatizzatore*

AVVISO

La fuoriuscita di refrigerante può essere nociva per l'ambiente. Per evitare la fuoriuscita di refrigerante, non sostituire mai l'evaporatore con uno rimosso da un veicolo usato o recuperato.

Il refrigerante presente nell'impianto di condizionamento aria del veicolo è infiammabile e, se non vengono seguite le procedure corrette, durante le operazioni di manutenzione può prendere fuoco.

L'etichetta del climatizzatore è apposta sotto il cofano:

➤ **Etichette di sicurezza** P. 96

➤ **Specifiche** P. 648



⚠ : Avvertenza

🔥 : Refrigerante infiammabile

👨🔧 : Per la manutenzione è necessario l'intervento di un tecnico qualificato

⚙️ : Impianto di condizionamento aria

Filtro antipolvere e antipolline

■ Quando sostituire il filtro antipolvere e antipolline

Sostituire il filtro antipolvere e antipolline in base alla tabella di manutenzione prevista per il veicolo. Si raccomanda di sostituire il filtro anche prima se il veicolo viene utilizzato in ambienti polverosi.

➤ **Tabella di manutenzione*** P. 541

■ Procedura di sostituzione del filtro antipolvere e antipolline

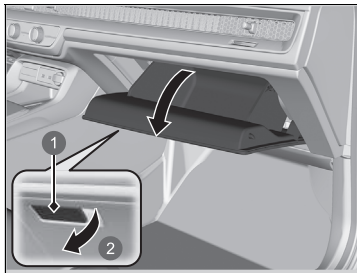

1. Aprire il cassetto portaoggetti.

1 Maniglia

2 Tirare

☒ Filtro antipolvere e antipolline

Se il flusso di aria proveniente dal sistema di riscaldamento/sistema di climatizzazione* si riduce notevolmente e i finestrini si appannano facilmente, potrebbe essere necessario sostituire il filtro.

Il filtro antipolvere e antipolline raccoglie il polline, la polvere e gli altri detriti presenti nell'aria.

Se non si è sicuri della procedura da eseguire per la sostituzione del filtro antipolvere e antipolline, farlo sostituire da una concessionaria.

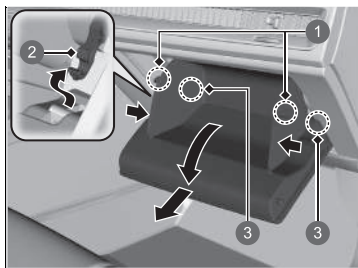

2. Premere il fermo sul lato guida del cassetto portaoggetti per staccarlo.
3. Disinserire le due linguette premendo ciascun pannello laterale.
4. Estrarre il cassetto portaoggetti ruotandolo.
5. Rimuovere il cassetto portaoggetti estraendo le forchette.

- 1 Linguette
- 2 Fermo
- 3 Forchette

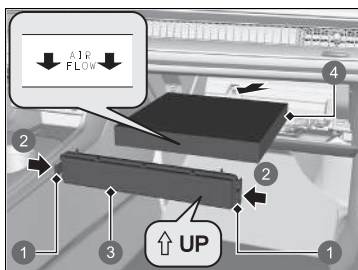

6. Premere le linguette presenti sugli angoli del coperchio della scatola del filtro e rimuoverlo.
7. Rimuovere il filtro dalla scatola.
8. Montare il nuovo filtro nella scatola.
 - Posizionarlo in modo che la freccia **AIR FLOW** sia rivolta verso il basso.

- 1 Linguette
- 2 Premere
- 3 Coperchio
- 4 Filtro antipolvere e antipolline

Cura dell'abitacolo

Per rimuovere la polvere, utilizzare un aspirapolvere prima di un panno.

Utilizzare un panno inumidito con una soluzione di detergente delicato e acqua calda per rimuovere lo sporco. Utilizzare un panno pulito per eliminare i residui di detergente.

Pulizia delle cinture di sicurezza

Utilizzare una spazzola morbida e una soluzione di sapone delicato e acqua calda per pulire le cinture di sicurezza. Far asciugare le cinture all'aria. Strofinare le aperture degli ancoraggi delle cinture di sicurezza con un panno pulito.

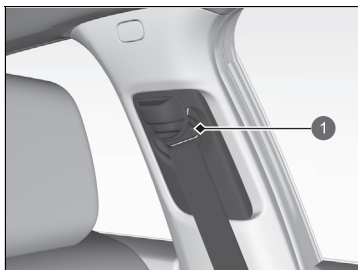

1 Apertura

▣ Cura dell'abitacolo

Non versare liquidi all'interno del veicolo. Se i liquidi penetrano nei dispositivi e negli impianti elettrici, questi potrebbero funzionare in modo errato.

Non utilizzare spray a base di silicone sui dispositivi elettrici, quali i dispositivi audio e gli interruttori. Ciò potrebbe causare il malfunzionamento dei componenti o un incendio all'interno del veicolo.

Se accidentalmente viene utilizzato uno spray al silicone su un dispositivo elettrico, rivolgersi alla concessionaria.

A seconda della composizione, sostanze chimiche e deodoranti liquidi possono causare scolorimento, raggrinzamento e screpolature dei tessuti e dei componenti a base di resina.

Non utilizzare solventi organici o alcalinici, ad esempio benzene o benzina.

Dopo aver utilizzato sostanze chimiche, rimuoverle delicatamente utilizzando un panno asciutto. Non collocare panni usati e non lavati su tessuti o componenti a base di resina per lunghi periodi.

Fare attenzione a non lasciare fuoriuscire deodorante per ambienti di tipo liquido.

■ Pulizia dei finestrini

Strofinare utilizzando un detergente per vetri.

►► Pulizia dei finestrini

All'interno del lunotto sono montati dei cavi. Per non danneggiarli, strofinare lungo la direzione dei cavi con un panno morbido.

Fare attenzione a non versare liquidi, come ad esempio acqua o detergente per vetri, sopra o intorno alla copertura dei componenti elettrici attorno allo specchietto retrovisore.

■ Tappetini pianale

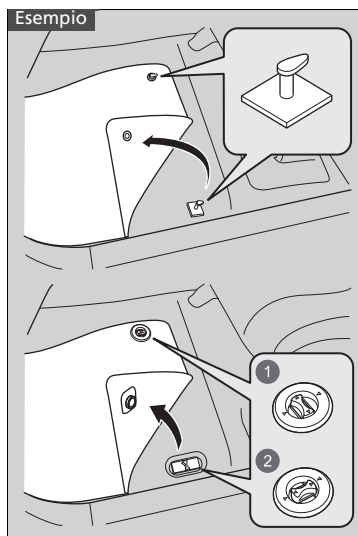

Il tappetino pianale lato guida si aggancia agli ancoraggi sul pianale e ciò ne impedisce lo spostamento in avanti.

Non collocare tappetini pianale aggiuntivi sopra i tappetini già fissati.

►► Tappetini pianale

Se si utilizzano tappetini pianale diversi da quelli forniti con il veicolo, assicurarsi che siano progettati per il veicolo in uso, montati correttamente e fissati saldamente tramite gli ancoraggi sul pianale. Posizionare i tappetini pianale del sedile posteriore correttamente. Se non sono posizionati correttamente, i tappetini pianale possono interferire con le funzioni dei sedili anteriori.

- 1 Sblocco
- 2 Blocco

■ Manutenzione della vera pelle

Come pulire adeguatamente la pelle:

1. Utilizzare dapprima un'aspirapolvere o un panno morbido asciutto per rimuovere eventuali tracce di sporcizia o polvere.
2. Pulire la pelle con un panno morbido inumidito con una soluzione composta dal 90% di acqua e il 10% di detergente neutro.
3. Rimuovere i residui di detergente con un panno umido pulito.
4. Rimuovere l'acqua residua e lasciare asciugare la pelle all'aria in un'area all'ombra.

■ Manutenzione dell'Alcantara®

Dopo aver spolverato il materiale, inumidire un panno morbido pulito con acqua tiepida, strizzarlo e tamponare delicatamente per eliminare la sporcizia. Una volta asciutto, spazzolare leggermente con una spazzola a setole morbide.

►► Manutenzione della vera pelle

È importante pulire o rimuovere la polvere o la sporcizia al più presto. Eventuali versamenti potrebbero impregnare la pelle, macchiandola. Polvere e sporcizia possono causare abrasioni nella pelle. Si prega di notare inoltre che lo sfregamento di alcuni indumenti di colore scuro sui sedili in pelle potrebbe causare scolorimento o macchie.

Cura degli esterni

Spolverare la carrozzeria del veicolo al termine della guida. Verificare regolarmente se le superfici verniciate presentano graffi. I graffi sulle superfici verniciate favoriscono la formazione di ruggine sulla carrozzeria. Riparare immediatamente eventuali graffi sulla carrozzeria.

■ Lavaggio del veicolo

Lavare il veicolo di frequente. Lavare più frequentemente quando si guida nelle seguenti condizioni:

- Se si guida su strade cosparse di sale.
- Se si guida in zone costiere.
- Se vi sono residui di catrame, fuliggine, escrementi di uccelli, insetti o linfa degli alberi sulle superfici verniciate.

■ Uso di un sistema di autolavaggio

- Attenersi alle istruzioni indicate sul sistema di autolavaggio.
- Ripiegare gli specchietti retrovisori esterni.
- Per i modelli dotati di tergicristalli a intermittenza automatica, disattivare i tergicristalli.

■ Uso di attrezzature di lavaggio ad alta pressione

- Mantenere una distanza adeguata tra l'ugello di lavaggio e la carrozzeria del veicolo.
- Fare attenzione in particolare alle aree attorno ai finestrini. Se il getto è troppo vicino al veicolo, l'acqua può penetrare nell'abitacolo.
- Non spruzzare acqua ad alta pressione direttamente nel vano motore. Utilizzare invece acqua a bassa pressione e un detergente neutro.
- Non spruzzare acqua direttamente sulla telecamera o sull'area circostante. L'acqua potrebbe penetrare nella lente e causare il malfunzionamento della telecamera.

» Lavaggio del veicolo

Non spruzzare acqua nelle bocchette di aspirazione dell'aria e del cofano in quanto si potrebbero causare danni.

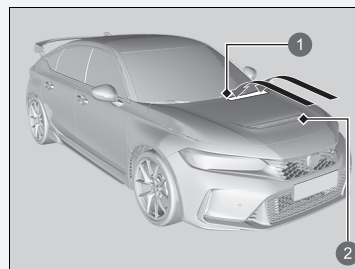

- 1 Bocchette di aspirazione aria
- 2 Bocchette del cofano

Bloccare le portiere quando si lava il veicolo. Non spruzzare acqua direttamente sullo sportello serbatoio carburante. Un getto ad alta pressione potrebbe causarne l'apertura.

Se è necessario sollevare i bracci dei tergicristalli dal parabrezza, impostare prima i bracci dei tergicristalli in posizione di manutenzione.

» **Sollevamento dei bracci dei tergicristalli anteriori** P. 567

■ Applicazione di cera

Uno strato abbondante di cera per carrozzeria auto consente di proteggere la vernice del veicolo dagli elementi dannosi. La cera tende a dissolversi nel tempo e in seguito all'esposizione agli agenti atmosferici, pertanto, riapplicarla secondo necessità.

■ Manutenzione dei paraurti e delle altre parti rivestite in resina

Versamenti di benzina, olio, liquido di raffreddamento del motore o liquido della batteria sui componenti rivestiti in resina possono provocare macchie o il distacco del rivestimento. Pulire immediatamente utilizzando un panno morbido e acqua.

■ Pulizia dei finestrini

Strofinare utilizzando un detergente per vetri.

■ Manutenzione delle ruote in alluminio

L'alluminio è soggetto a deterioramento causato da sale e altri contaminanti della strada. Se necessario, utilizzare il prima possibile una spugna e un detergente delicato per rimuovere questi contaminanti. Non utilizzare una spazzola a setole dure o sostanze chimiche aggressive (inclusi alcuni detergenti per ruote disponibili in commercio). Questi possono danneggiare la finitura protettiva sui cerchi in lega di alluminio, con conseguente corrosione. A seconda del tipo di finitura, anche le ruote potrebbero perdere la loro lucentezza o apparire brunite. Per evitare macchie di acqua, asciugare le ruote con un panno quando sono ancora bagnate.

»» Applicazione di cera

AVVISO

Solventi chimici e detergenti potenti possono danneggiare la vernice, il metallo e la plastica del veicolo. Eliminare immediatamente eventuali versamenti.

»» Manutenzione dei paraurti e delle altre parti rivestite in resina

Se si desidera riparare la superficie verniciata dei componenti in resina, richiedere alla concessionaria di fiducia le informazioni sul materiale di rivestimento idoneo.

■ Lenti delle luci esterne appannate

Le lenti interne delle luci esterne (fari, luci freno, ecc.) possono appannarsi temporaneamente se si guida sotto la pioggia o dopo il passaggio all'interno di un autolavaggio. Potrebbe formarsi della condensa all'interno delle lenti quando è presente una differenza significativa tra la temperatura esterna e quella all'interno della lente (simile all'appannamento dei finestrini del veicolo in condizioni di pioggia). Si tratta di una condizione naturale e non di un problema strutturale delle luci esterne.

Le caratteristiche tecniche della lente potrebbero portare alla formazione di umidità sulla superficie del telaio della lente. Non si tratta di un guasto.

Tuttavia, se si nota un accumulo di acqua notevole o in caso di formazione di gocce d'acqua di dimensioni significative all'interno della lente, far controllare il veicolo da una concessionaria.

Accessori

Durante l'installazione di accessori, controllare quanto segue:

- Non installare accessori sul parabrezza. Possono ostruire la visuale e ritardare la reazione alle condizioni di guida.
- Non montare componenti diversi dagli accessori originali Honda progettati per il veicolo sulle aree contrassegnate con la dicitura **SRS AIRBAG**, sui lati o sul retro dei sedili anteriori, sui lati dei sedili posteriori, sui montanti anteriori o laterali o vicino ai finestrini. Eventuali componenti diversi dagli accessori originali Honda progettati per il veicolo montati in queste aree possono interferire con il corretto funzionamento degli airbag o possono essere catapultati verso gli occupanti del veicolo in caso di gonfiaggio degli airbag.
- Accertarsi che gli accessori elettronici non sovraccarichino i circuiti elettrici o interferiscano con il corretto funzionamento del veicolo.
 - **Fusibili** P. 637
- Prima di montare qualsiasi accessorio elettronico, fare in modo che l'installatore contatti la concessionaria per assistenza. Se possibile, fare controllare l'installazione finale dalla concessionaria.

Accessori e modifiche

ATTENZIONE

Accessori o modifiche improprie possono compromettere la maneggevolezza, la stabilità e le prestazioni del veicolo e causare incidenti con rischio di gravi lesioni o morte.

Seguire le istruzioni fornite nel presente manuale utente relative agli accessori e alle modifiche.

Se correttamente installati, i telefoni cellulari, gli allarmi, le radio a due vie, le antenne radio e gli impianti stereo a bassa alimentazione non interferiscono con i sistemi del veicolo controllati da computer, quali gli airbag e il sistema antibloccaggio freni.

Si consiglia l'uso di accessori originali Honda per garantire il corretto funzionamento del veicolo.

Alcuni accessori originali Honda sono forniti con un esclusivo manuale utente per i dettagli di funzionamento e manutenzione del prodotto. In caso di fornitura di tale manuale, farvi riferimento per i dettagli completi.

Se uno degli accessori originali Honda diventa inutilizzabile, fare riferimento al relativo manuale utente separato (se applicabile) o rivolgersi a una concessionaria per assistenza nella ricerca di un potenziale guasto.

Modifiche

Non modificare il veicolo in modo da comprometterne la tenuta di strada, la stabilità o l'affidabilità, né installare parti o accessori non originali Honda che possano avere conseguenze simili.

Anche piccole modifiche ai sistemi del veicolo possono influenzare le prestazioni globali del veicolo.

Accertarsi sempre che tutte le apparecchiature siano installate correttamente e sottoposte a manutenzione; inoltre non apportare alcuna modifica al veicolo o ai relativi sistemi poiché ciò potrebbe comportare il rischio di mancata ottemperanza alle normative nazionali e locali.

La porta diagnostica di bordo (connettore OBD-II/SAE J1962) installata su questo veicolo è progettata per essere utilizzata con dispositivi diagnostici dei sistemi automobilistici o con altri dispositivi approvati da Honda. L'utilizzo di un qualsiasi altro tipo di dispositivo potrebbe influenzare negativamente i sistemi elettronici del veicolo o comprometterne il funzionamento, con possibili anomalie di un sistema, scaricamento della batteria o problemi imprevisti.

Non modificare o tentare di riparare i componenti elettrici.

Situazioni di emergenza

In questo capitolo sono fornite istruzioni su come affrontare problemi inaspettati.

Attrezzi	596
In caso di foratura di uno pneumatico	
Riparazione temporanea di uno pneumatico forato	598
Modelli con ruotino di scorta	
Sostituzione di uno pneumatico forato...611	
Manipolazione del martinetto	
Mancato avviamento del motore	
Controllo del motore.....	622
Con batteria telecomando scarica	623
Arresto di emergenza del motore	624
Se la batteria è scarica	625
Surriscaldamento	628

Accensione/lampeggiamento spia	
Se viene visualizzato il messaggio di avviso Pressione olio motore bassa	630
In caso di accensione della spia di carica batteria	631
In caso di accensione o lampeggiamento della spia guasti	631
In caso di accensione o lampeggiamento della spia impianto frenante (rossa)	632
Accensione della spia di sistema del servosterzo elettrico (EPS).....	633

Se la spia impianto frenante (rossa) si accende o lampeggia insieme all'accensione della spia (ambra)	634
Se la spia del sistema avviso perdita di pressione/bassa pressione degli pneumatici si accende o lampeggia	635
Se viene visualizzata l'avviso Livello olio motore basso	636
Fusibili	637
Traino di emergenza	644
Se non è possibile sbloccare lo sportello bocchettone di rifornimento carburante	645
Se il portellone non si apre	646

Tipi di attrezzi

Modelli senza ruotino di scorta

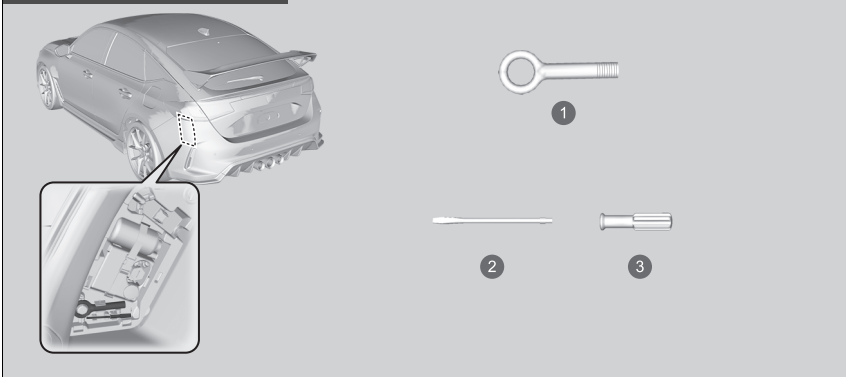

- 1 Gancio di traino rimovibile
- 2 Cacciavite a lama piatta
- 3 Impugnatura

» Tipi di attrezzi

Gli attrezzi sono ubicati nel bagagliaio.

Modelli con ruotino di scorta

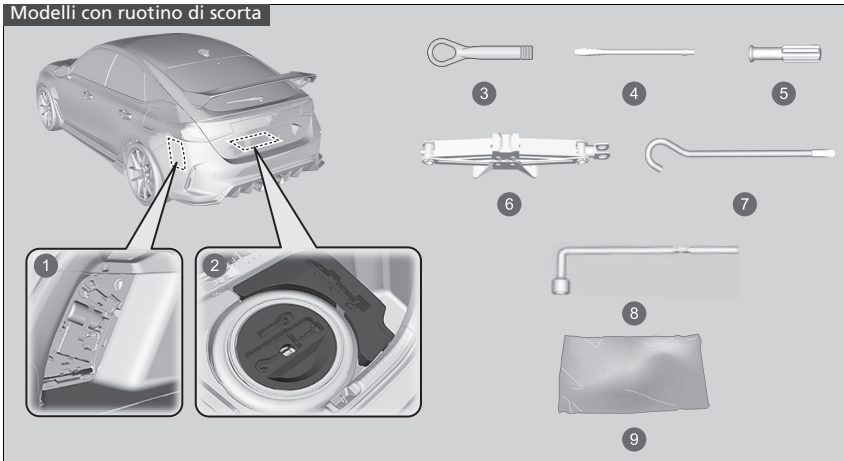

- ❶ Lato sinistro del bagagliaio
- ❷ Cassetta attrezzi
- ❸ Gancio di traino rimovibile
- ❹ Cacciavite a lama piatta
- ❺ Impugnatura
- ❻ Martinetto
- ❼ Barra maniglia del martinetto
- ❽ Chiave per dadi ruote/maniglia del martinetto
- ❾ Custodia

Riparazione temporanea di uno pneumatico forato

Se lo pneumatico presenta un taglio largo o se è gravemente danneggiato, è necessario trainare il veicolo. Se lo pneumatico presenta solo una piccola foratura, causata ad esempio da un chiodo, è possibile utilizzare il kit riparazione pneumatici temporanea in modo da poter raggiungere la stazione di servizio più vicina per una riparazione permanente.

In caso di foratura di uno pneumatico durante la guida, afferrare saldamente il volante e frenare gradualmente per ridurre la velocità. Fermarsi quindi in un luogo sicuro.

1. Parcheggiare il veicolo in piano su una superficie stabile e non scivolosa, quindi inserire il freno di stazionamento.
2. Portare la trasmissione in **R**.
3. Accendere le luci di emergenza e impostare la modalità di alimentazione su VEICOLO SPENTO.

❗ Riparazione temporanea di uno pneumatico forato

Non utilizzare il kit nelle seguenti condizioni. Al contrario, per il traino rivolgersi a una concessionaria o a una compagnia di assistenza stradale.

- Il sigillante dello pneumatico è scaduto.
- Più di uno pneumatico è forato.
- La foratura o il taglio ha un diametro maggiore di 4 mm.
- La parete laterale dello pneumatico è danneggiata o la foratura è esterna all'area di contatto.

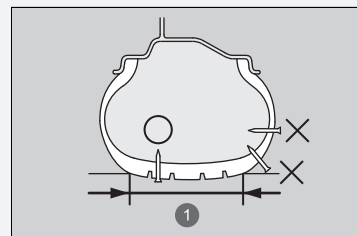

❶ Area di contatto

Con forature:	Uso del kit
Inferiori a 4 mm	Sì
Maggiori di 4 mm	No

- Danni causati dalla guida con pneumatici estremamente sgonfi.
- Il tallone dello pneumatico non è più in sede.
- Il cerchione è danneggiato.

Non rimuovere un chiodo o una vite che hanno forato lo pneumatico. Ciò potrebbe impedirne la riparazione tramite il kit.

■ Preparazione per la riparazione temporanea di uno pneumatico forato

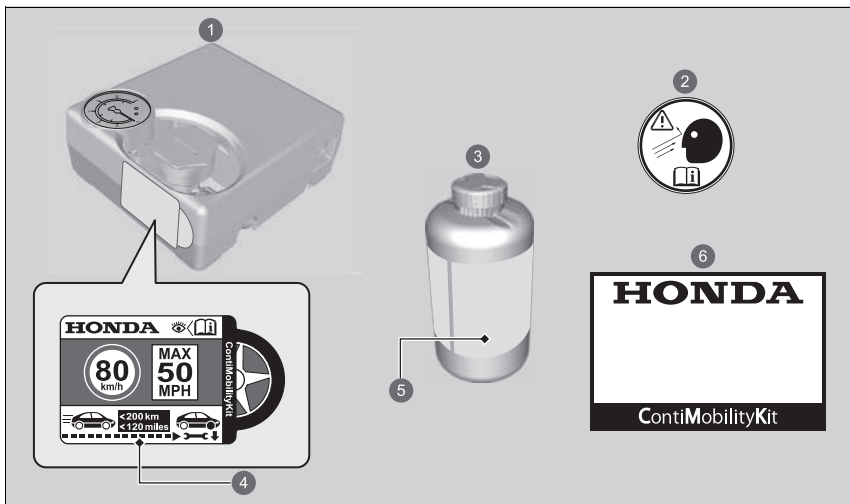

- 1 Compressore aria
- 2 Etichetta ruota
- 3 Flacone di sigillante
- 4 Etichetta limite di velocità
- 5 Data di scadenza
- 6 Manuale d'uso

▣ Preparazione per la riparazione temporanea di uno pneumatico forato

Sul lato del kit riparazione pneumatici temporanea è presente un'etichetta del limite di velocità.

Durante una riparazione temporanea, leggere con attenzione il manuale di istruzioni fornito con il kit.

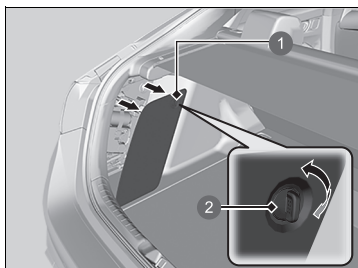

1. Rimuovere il coperchio sul lato sinistro del vano bagagli ruotando la manopola, quindi estrarre il kit dall'interno.
2. Posizionare il kit, rivolto verso l'alto, su una superficie piana vicino allo pneumatico forato e lontano dal passaggio di altri veicoli. Non collocare il kit su un lato.

- 1 Coperchio
- 2 Manopola

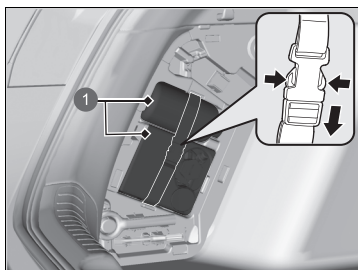

- 1 Kit riparazione pneumatici temporanea

Iniezione del sigillante e di aria

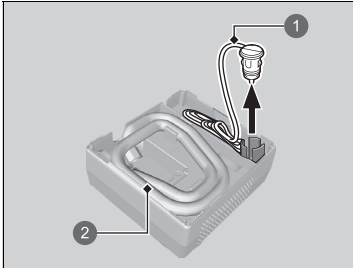

- ① Cavo di alimentazione
- ② Tubo flessibile compressore aria

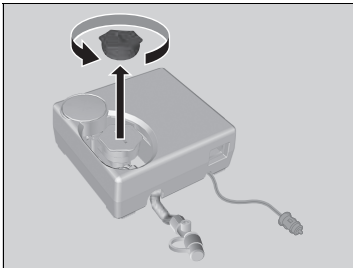

1. Estrarre il tubo flessibile e il cavo di alimentazione dalla parte posteriore del compressore aria.

2. Rimuovere il tappo dal compressore aria.

► Iniezione del sigillante e di aria

ATTENZIONE

Il sigillante per pneumatici contiene sostanze nocive e può essere letale se ingerito.

Se viene accidentalmente ingerito, non indurre vomito. Bere molta acqua e richiedere immediatamente l'assistenza di un medico.

In caso di contatto con la pelle o gli occhi, lavare con acqua fresca e, se necessario, richiedere l'assistenza di un medico.

Tenere il flacone di sigillante lontano dalla portata dei bambini.

A basse temperatura, il sigillante potrebbe non essere facilmente fluido.

In questa situazione, riscaldarlo conservando il flacone nell'abitacolo prima dell'utilizzo.

Il sigillante può macchiare in modo indelebile indumenti e altri materiali. Prestare attenzione durante l'utilizzo e rimuovere immediatamente eventuali fuoriuscite.



3. Agitare bene il flacone.

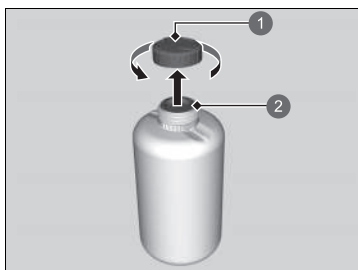

4. Rimuovere il cappuccio del flacone.
► Non rimuovere la protezione di tenuta.

- 1 Cappuccio flacone
- 2 Non rimossa

►► Iniezione del sigillante e di aria

Non rimuovere il flacone vuoto dopo l'iniezione del sigillante.

Contattare una concessionaria Honda per la sostituzione del flacone di sigillante e il corretto smaltimento del flacone vuoto.

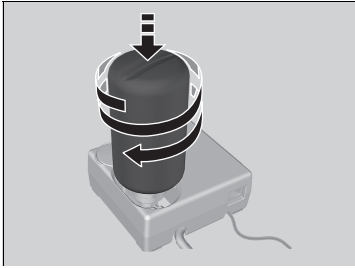

- 5.** Avvitare il flacone di sigillante sul compressore aria.
► Avvitare saldamente il flacone.

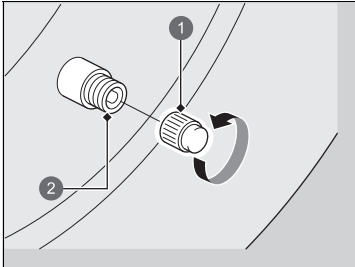

- 6.** Svitare il cappuccio valvola.

- ❶ Cappuccio valvola
❷ Valvola

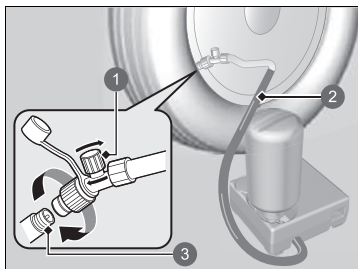

- 1 Valvola aria
- 2 Tubo flessibile compressore aria
- 3 Valvola

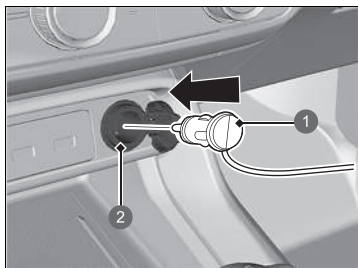

- 1 Connettore
- 2 Presa di alimentazione accessori

7. Avvitare il tubo flessibile del compressore aria sulla valvola pneumatico.

- Accertarsi che la valvola dell'aria sia chiusa e che il compressore aria sia spento.

8. Collegare il compressore alla presa di alimentazione accessori.

► **Preso di alimentazione accessori**
P. 221

9. Avviare il motore.

► **Monossido di carbonio** P. 95

► Iniezione del sigillante e di aria

ATTENZIONE

L'azionamento del motore in aree chiuse o parzialmente chiuse può causare un rapido accumulo di monossido di carbonio tossico.

L'inalazione di questo gas inodore e incolore può causare stati di incoscienza e addirittura la morte. Azionare il motore esclusivamente per alimentare il compressore aria accertandosi che il veicolo si trovi in spazi aperti.

Spegnere il compressore aria quando si collega il relativo tubo flessibile.

Si avverte un rumore proveniente dal compressore aria. Questa condizione è assolutamente normale.

Se la pressione dell'aria specificata non viene raggiunta entro 10 minuti, lo pneumatico potrebbe essere gravemente danneggiato, il kit non è sufficiente per la riparazione ed è quindi necessario trainare il veicolo.

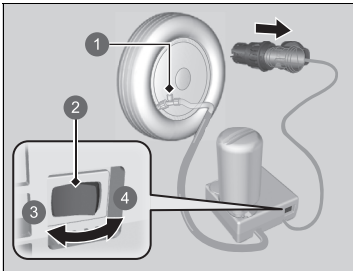

- ❶ Valvola aria
- ❷ Interruttore
- ❸ OFF
- ❹ ACCENSIONE:

10. Accendere il compressore aria e gonfiare lo pneumatico alla pressione specificata.
 - Il compressore avvia l'iniezione di sigillante e aria nello pneumatico.
 - Per la pressione specificata, fare riferimento all'etichetta sul montante portiera lato guida.
11. Dopo che la pressione dell'aria ha raggiunto il valore specificato, spegnere il compressore.
 - Controllare l'indicatore pressione aria sul compressore aria.
 - In caso di gonfiaggio eccessivo, rilasciare l'aria ruotando la valvola dell'aria. Evitare le fuoriuscite di sigillante.
12. Scollegare il connettore dalla presa di alimentazione accessori.
13. Svitare il tubo flessibile del compressore aria dalla valvola pneumatico. Installare il tappo del tubo flessibile.
 - Prestare attenzione a non far fuoriuscire il sigillante quando si scollega il tubo flessibile del compressore aria. Asciugare eventuali perdite.

► Iniezione del sigillante e di aria

Per misurare la pressione dell'aria con un manometro, innanzitutto disattivare il compressore aria.

Informare la concessionaria Honda o la compagnia di assistenza stradale a cui si rivolge per la sostituzione o la riparazione dello pneumatico forato di aver utilizzato il sigillante per pneumatici.

Questo compressore aria è progettato per pneumatici automobilistici. Controllare quanto segue:

- L'alimentazione del compressore aria è limitata alla presa di alimentazione accessori da 12 V CC del veicolo.
- Non azionare il compressore del kit riparazione pneumatici temporanea per più di 10 minuti. Il compressore può surriscaldarsi e danneggiarsi in modo permanente. Lasciarlo raffreddare in caso di utilizzo continuo.

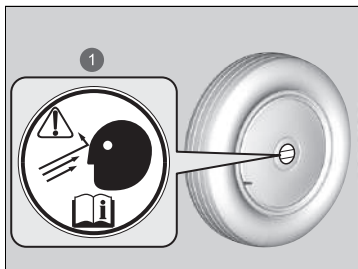

1 Etichetta ruota

14. Applicare l'etichetta ruota sulla superficie piatta della ruota.
 - La superficie della ruota deve essere pulita per garantire l'adeguata aderenza dell'etichetta.
15. Riporre il kit di riparazione pneumatici temporanea nel bagagliaio.
 - Non rimuovere il flacone di sigillante dal compressore aria.

Distribuzione del sigillante nello pneumatico

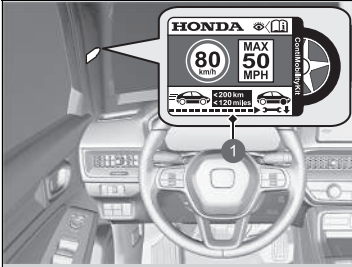

1 Etichetta limite di velocità

1. Applicare l'etichetta del limite velocità nella posizione mostrata in figura.
2. Guidare il veicolo per circa 10 minuti o per 3 - 10 chilometri.
► Non superare gli 80 km/h.
3. Parcheggiare il veicolo in un luogo sicuro.

►► Distribuzione del sigillante nello pneumatico

⚠ ATTENZIONE

L'azionamento del motore in aree chiuse o parzialmente chiuse può causare un rapido accumulo di monossido di carbonio tossico.

L'inalazione di questo gas inodore e incolore può causare stati di incoscienza e addirittura la morte. Azionare il motore esclusivamente per alimentare il compressore aria accertandosi che il veicolo si trovi in spazi aperti.

Per la pressione specificata, fare riferimento all'etichetta sul montante portiera lato guida.

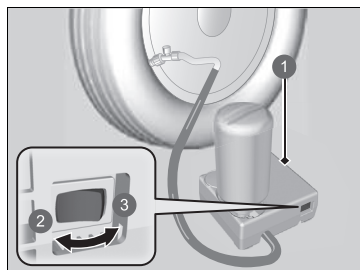

- ① Compressore aria
- ② OFF
- ③ ACCENSIONE:

4. Ricontrollare la pressione dell'aria con l'indicatore sul compressore aria.
- Non accendere il compressore aria per controllare la pressione.

5. Se la pressione è:

- Inferiore a 130 kPa (1,3 bar): Non aggiungere aria né continuare a guidare. La perdita è eccessiva. Richiedere assistenza stradale per il traino del veicolo.

► **Traino di emergenza** P. 644

- Pressione dell'aria specificata (vedere l'etichetta sul montante portiera lato guida) o superiore: Continuare a guidare fino al raggiungimento della stazione di servizio più vicina. Non superare gli 80 km/h.
- Superiore a 130 kPa (1,3 bar), ma inferiore alla pressione aria specificata (vedere l'etichetta sul montante portiera lato guida): Gonfiare lo pneumatico alla pressione dell'aria specificata.

► **Gonfiaggio di uno pneumatico sgonfio** P. 609

Ripetere i punti da 2 a 4 fino al raggiungimento della stazione di servizio più vicina. Non superare gli 80 km/h.

- La distanza fino alla più vicina stazione di servizio deve essere entro circa 200 chilometri.

6. Reimballare e riporre correttamente il kit.

■ Gonfiaggio di uno pneumatico sgonfio

È possibile utilizzare il kit per gonfiare uno pneumatico sgonfio non forato.

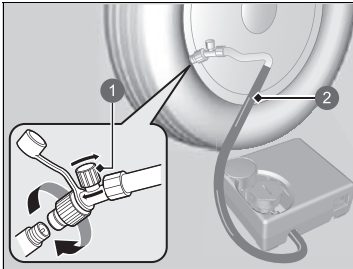

- 1 Valvola aria
- 2 Tubo flessibile compressore aria

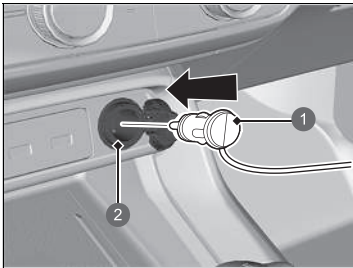

- 1 Connettore
- 2 Presa di alimentazione accessori

1. Estrarre il compressore aria dal bagagliaio.
2. Posizionare il kit, rivolto verso l'alto, su una superficie piana vicino allo pneumatico da gonfiare e lontano dal passaggio di altri veicoli. Non collocare il kit su un lato.
3. Rimuovere il cappuccio valvola.
4. Collegare il manicotto del compressore aria al corpo della valvola dello pneumatico. Avvitarlo saldamente.

5. Collegare il compressore alla presa di alimentazione accessori.
 - Prestare attenzione a non comprimere il cavo in una portiera o in un finestrino.
 - **Presse di alimentazione accessori**
P. 221
6. Avviare il motore.
 - **Monossido di carbonio** P. 95

☒ Gonfiaggio di uno pneumatico sgonfio

⚠ ATTENZIONE

L'azionamento del motore in aree chiuse o parzialmente chiuse può causare un rapido accumulo di monossido di carbonio tossico.

L'inalazione di questo gas inodore e incolore può causare stati di incoscienza e addirittura la morte. Azionare il motore esclusivamente per alimentare il compressore aria accertandosi che il veicolo si trovi in spazi aperti.

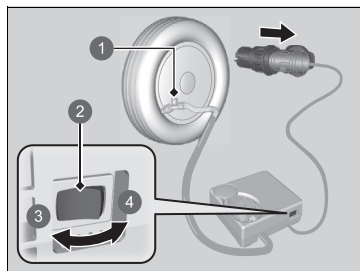

- ① Valvola aria
- ② Interruttore
- ③ OFF
- ④ ACCENSIONE:

7. Accendere il compressore aria per gonfiare lo pneumatico.
 - Il compressore inizia a iniettare l'aria nello pneumatico.
 - Se il motore è stato avviato, farlo girare durante l'iniezione dell'aria.
8. Gonfiare lo pneumatico alla pressione dell'aria specificata.
9. Spegnerne il kit.
 - Controllare l'indicatore di pressione sul compressore aria.
 - In caso di gonfiaggio eccessivo, ruotare la valvola aria per sgonfiare.
10. Spegnerne il motore, quindi scollegare il compressore dell'aria dalla presa di alimentazione accessori.
11. Svitare il tubo flessibile del compressore aria dal corpo della valvola dello pneumatico. Rimontare il cappuccio valvola.
12. Riporre il compressore aria nel bagagliaio.

►► Gonfiaggio di uno pneumatico sgonfio

AVVISO

Non azionare il compressore del kit riparazione pneumatici temporanea per più di 10 minuti. Il compressore può surriscaldarsi e danneggiarsi in modo permanente.

Modelli con ruotino di scorta

Sostituzione di uno pneumatico forato

In caso di foratura di uno pneumatico durante la guida, afferrare saldamente il volante e frenare gradualmente per ridurre la velocità. Fermarsi quindi in un luogo sicuro. Sostituire lo pneumatico forato con il ruotino di scorta. Far riparare o sostituire lo pneumatico regolare al più presto presso una concessionaria.

1. Parcheggiare il veicolo in piano su una superficie stabile e non scivolosa, quindi inserire il freno di stazionamento.
2. Portare la trasmissione in **R**.
3. Accendere le luci di emergenza e impostare la modalità di alimentazione su VEICOLO SPENTO.

☒ Sostituzione di uno pneumatico forato

Attenersi alle precauzioni relative ai ruotini di scorta:
Controllare regolarmente la pressione del ruotino di scorta. La pressione del ruotino deve corrispondere alla pressione specificata. Pressione specificata: 420 kPa (4,2 bar)

In caso di guida con il ruotino di scorta, mantenere la velocità del veicolo al di sotto di 80 km/h. Sostituire il ruotino con uno pneumatico regolare il più presto possibile.

Il ruotino di scorta e la ruota in dotazione sul veicolo sono specifici per questo modello. Non utilizzarli su altri veicoli. Non utilizzare nessun altro tipo di ruotino di scorta o ruota su questo veicolo.

Non montare le catene sul ruotino di scorta. Se si fora uno pneumatico anteriore su cui sono montate delle catene, rimuovere uno degli pneumatici posteriori regolari e sostituirlo con il ruotino di scorta. Rimuovere lo pneumatico anteriore forato e sostituirlo con lo pneumatico regolare che è stato rimosso dal lato posteriore. Montare le catene sullo pneumatico anteriore.

Il ruotino di scorta offre una guida meno morbida e una minore aderenza su alcune superfici. Utilizzare la massima cautela durante la guida.

Il ruotino di scorta è più piccolo dello pneumatico regolare. Con il ruotino di scorta montato, la distanza da terra del veicolo si riduce. La guida su strade con dossi o detriti stradali potrebbe danneggiare la parte inferiore del veicolo.

■ Preparazione per la sostituzione di uno pneumatico forato

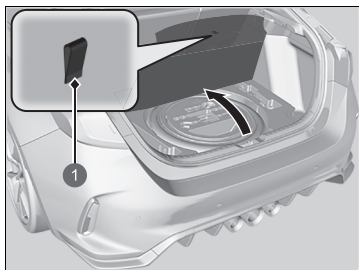

1. Tirare la cinghia sul coperchio del pianale e aprire il coperchio.

1 Cinghia

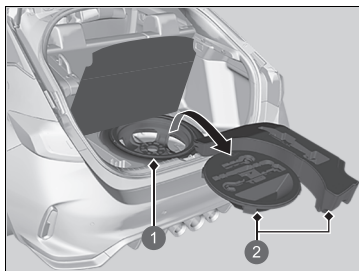

- 1 Ruotino di scorta
- 2 Cassetta attrezzi

►► Sostituzione di uno pneumatico forato

ATTENZIONE: Il martinetto può essere utilizzato solo per emergenze del veicolo, non per la sostituzione degli pneumatici stagionali standard o per un intervento di riparazione o manutenzione ordinaria.

AVVISO

Non utilizzare il martinetto se non funziona correttamente. Rivolgersi a una concessionaria o a un servizio di traino professionale.

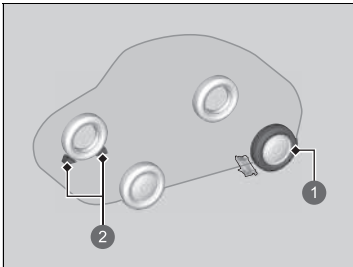

- ❶ Pneumatico da sostituire.
- ❷ Blocchi ruota

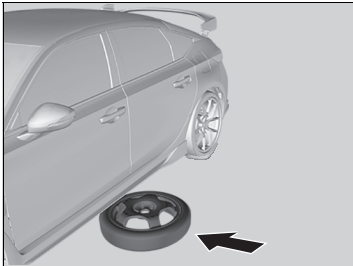

5. Posizionare un blocco o una pietra davanti e dietro la ruota in posizione diagonale rispetto allo pneumatico forato.

6. Posizionare il ruotino di scorta (lato esterno del ruotino verso l'alto) sotto alla carrozzeria del veicolo, vicino allo pneumatico da sostituire.

►► Sostituzione di uno pneumatico forato

AVVISO

Non montare il ruotino di scorta sulla parte anteriore. Se montato sulla parte anteriore, il ruotino di scorta può danneggiare il differenziale a causa delle dimensioni inferiori agli pneumatici standard.

Se uno degli pneumatici anteriori si sgonfia, rimuovere lo pneumatico posteriore sullo stesso lato e montare il ruotino di scorta sulla parte posteriore e quello posteriore sulla parte anteriore.

Non utilizzare più di un ruotino di scorta alla volta.



7. Allentare ciascun dado ruota di circa un giro utilizzando la chiave per i dadi ruota.

Montaggio del martinetto

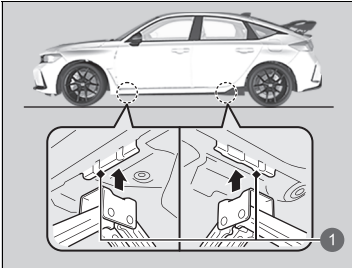

1 Punti di sollevamento

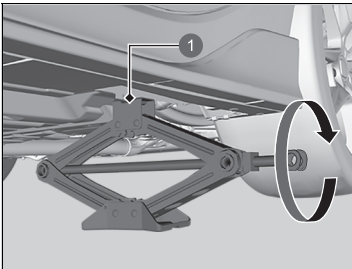

1 Punto di sollevamento

1. Posizionare il martinetto sotto al punto di sollevamento più vicino allo pneumatico da sostituire.

2. Ruotare la staffa finale in senso orario (come indicato in figura) finché la parte superiore del martinetto non entra in contatto con il punto di sollevamento.

► Accertarsi che la linguetta del punto di sollevamento sia inserita nella tacca del martinetto.

Montaggio del martinetto

ATTENZIONE

Il veicolo può cadere facilmente dal martinetto causando lesioni gravi a chiunque si trovi sotto il veicolo.

Seguire le istruzioni per la sostituzione precisa di uno pneumatico e assicurarsi che nessuno si trovi sotto il veicolo supportato da un martinetto.

ATTENZIONE: Il martinetto deve essere collocato su una superficie piana e stabile allo stesso livello del veicolo parcheggiato.

Il martinetto fornito con il veicolo presenta la seguente etichetta.

	3.	
1.		
2.		

1. Vedere il Manuale utente.
2. Non sostare sotto il veicolo supportato da un martinetto.
3. Posizionare il martinetto sotto l'area rinforzata.

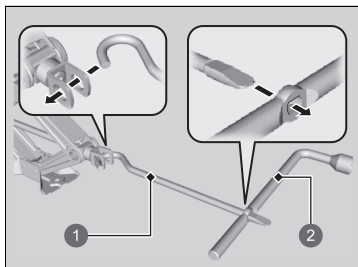

- 1 Barra maniglia del martinetto
- 2 Chiave per dadi ruote da usare come maniglia del martinetto

3. Sollevare il veicolo tramite la barra e la maniglia del martinetto, fino a quando lo pneumatico non è sollevato da terra.

► Montaggio del martinetto

Non utilizzare il martinetto in presenza di persone o bagagli nel veicolo.

Utilizzare il martinetto in dotazione con il veicolo. Altri martinetti potrebbero non sostenere il peso ("carico") oppure potrebbero avere un punto di sollevamento non idoneo.

Per utilizzare il martinetto in modo sicuro, attenersi alle seguenti istruzioni.

- Non utilizzarlo con il motore in funzione.
- Utilizzarlo solo se la superficie è stabile e in piano.
- Utilizzarlo solo in corrispondenza dei punti di sollevamento.
- Non salire sul veicolo mentre si sta usando il martinetto.
- Non posizionare alcun oggetto sopra o sotto il martinetto.

Sostituzione dello pneumatico forato

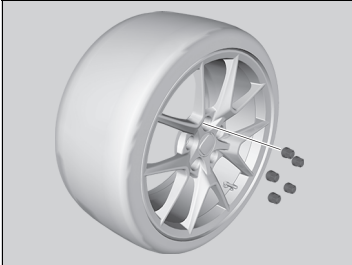

1. Rimuovere i dadi della ruota e lo pneumatico forato.

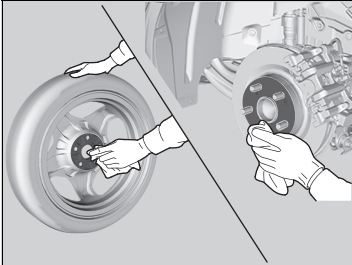

2. Pulire le superfici di montaggio della ruota con un panno pulito.

3. Montare il ruotino di scorta.

4. Avvitare i dadi della ruota finché non entrano in contatto con le flange intorno ai fori di montaggio e non ruotare ulteriormente i dadi.

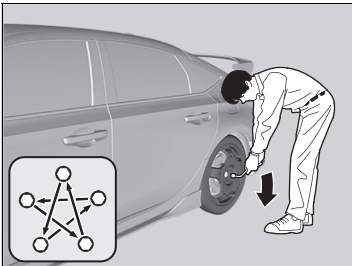

5. Abbassare il veicolo e rimuovere il martinetto. Serrare i dadi delle ruote nell'ordine illustrato in figura. Serrare i dadi a rotazione due o tre volte, nell'ordine indicato.

Coppia di serraggio dadi ruota:

127 N·m (13 kgf·m)

Sostituzione dello pneumatico forato

Non serrare eccessivamente i dadi della ruota applicando una coppia eccessiva con il piede o un tubo.

■ Conservazione dello pneumatico forato

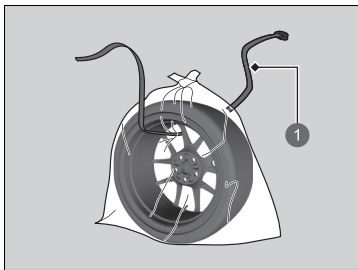
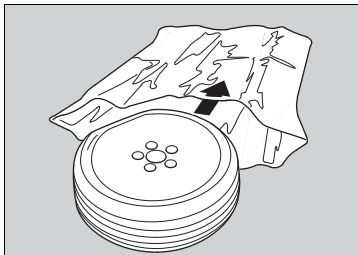

1 Cinghia

1. Inserire lo pneumatico forato nella custodia in dotazione con il veicolo.
 - La custodia è ubicata all'interno della cassetta attrezzi.
2. Fare un nodo alla parte superiore della custodia.
3. Riposizionare correttamente il martinetto, la barra maniglia del martinetto e la chiave per i dadi ruota nella cassetta degli attrezzi.
4. Forare la custodia e far passare la cinghia di tenuta attraverso il foro della custodia e il cerchio dello pneumatico forato, come mostrato in figura.

►► Conservazione dello pneumatico forato

▲ATTENZIONE

In caso di incidente, gli oggetti non fissati possono essere scagliati all'interno del veicolo causando lesioni gravi agli occupanti. Conservare la ruota, il martinetto e gli attrezzi in modo sicuro prima di partire.

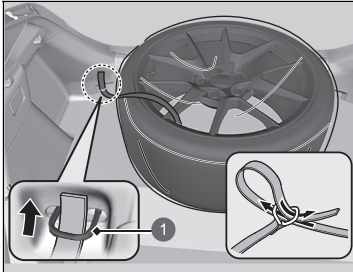

1 Ancoraggio posteriore

5. Posizionare lo pneumatico forato nel bagagliaio e passare la cinghia nell'ancoraggio posteriore come mostrato in figura.
6. Far passare la cinghia attraverso l'anello, quindi serrare la cinghia per bloccare lo pneumatico forato in posizione.

■ Sistema avviso perdita di pressione e ruotino di scorta

Se si sostituisce uno pneumatico forato con il ruotino di scorta, la spia di bassa pressione degli pneumatici/sistema avviso perdita di pressione si accende durante la guida. Dopo aver guidato per qualche chilometro, sull'interfaccia informazioni del conducente viene visualizzato

 **Problema al sistema di monitoraggio pressione pneumatici**, la spia inizia a lampeggiare per un breve periodo, quindi rimane accesa; si tratta, tuttavia, di una condizione normale che non deve destare preoccupazione.

Tarare il sistema avviso perdita di pressione quando si sostituisce lo pneumatico con uno pneumatico regolare specificato.

 **Taratura del sistema avviso perdita di pressione** P. 422

Manipolazione del martinetto

Modelli senza ruotino di scorta

Il veicolo è dotato di punti di sollevamento come indicato in figura.
Per la sostituzione degli pneumatici, consultare la concessionaria.

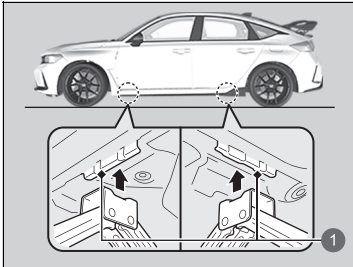

❶ Punti di sollevamento

Controllo del motore

Se il motore non si avvia, controllare il motorino di avviamento.

Condizioni del motorino di avviamento	Lista di controllo
<p>Il motorino di avviamento non gira o gira lentamente. La batteria potrebbe essere completamente scarica. Controllare ciascuna delle voci riportate a destra e le risposte corrispondenti.</p>	<p>Verificare l'eventuale presenza di un messaggio sull'interfaccia informazioni del conducente.</p> <ul style="list-style-type: none">Se viene visualizzato il messaggio  Per avviare, toccare il pulsante di avviamento con l'emblema accanto al telecomando ➤ Con batteria telecomando scarica P. 623 <p>Controllare i fusibili. Controllare tutti i fusibili o far controllare il veicolo da una concessionaria. ➤ Controllo e sostituzione dei fusibili P. 641</p>
<p>Il motorino di avviamento gira normalmente ma il motore non si avvia. È possibile che vi sia un fusibile guasto. Controllare ciascuna delle voci riportate a destra e le risposte corrispondenti.</p>	<p>Riesaminare la procedura di avviamento del motore. Attenersi alle relative istruzioni e tentare nuovamente di avviare il motore. ➤ Avviamento del motore P. 379</p> <p>Controllare la spia del sistema immobilizzatore. Se la spia lampeggia, non è possibile avviare il motore. ➤ Sistema immobilizzatore P. 176 ➤ Spia sistema immobilizzatore P. 108</p> <p>Controllare il livello del carburante. Nel serbatoio deve esserci una quantità sufficiente di carburante. ➤ Indicatore livello carburante P. 129</p> <p>Controllare i fusibili. Controllare tutti i fusibili o far controllare il veicolo da una concessionaria. ➤ Controllo e sostituzione dei fusibili P. 641</p> <p>Se il problema persiste: ➤ Traino di emergenza P. 644</p>

Se è necessario avviare il veicolo immediatamente, utilizzare un altro veicolo o una batteria ausiliaria per eseguire l'avviamento con ponte.

➤ **Se la batteria è scarica** P. 625

Non tenere premuto il pulsante **ENGINE START/STOP** per più di 15 secondi.

Con batteria telecomando scarica

Se si attiva il cicalino, viene visualizzato il messaggio . Per avviare, toccare il pulsante di avviamento con l'emblema accanto al telecomando sull'interfaccia informazioni del conducente, il pulsante **ENGINE START/STOP** lampeggia e il motore non si avvia, avviare il motore come segue:

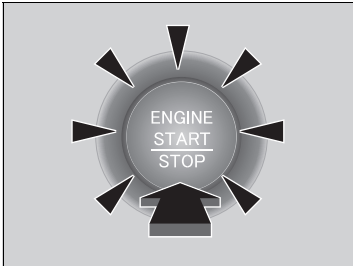
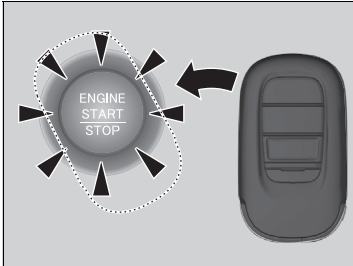

1. Premere il pulsante **ENGINE START/STOP**.
 - Il cicalino emette un segnale acustico e il pulsante **ENGINE START/STOP** lampeggia per circa 30 secondi.
2. Toccare il centro del pulsante **ENGINE START/STOP** con il logo **H** sul comando a distanza mentre il pulsante **ENGINE START/STOP** lampeggia. I pulsanti devono essere rivolti verso l'utente.
 - Viene emesso un segnale acustico e il pulsante **ENGINE START/STOP** rimane acceso per circa 10 secondi.
3. Premere il pedale della frizione e il pulsante **ENGINE START/STOP** mentre il pulsante **ENGINE START/STOP** è inserito.
 - Il motore si avvia.
 - Se il pedale non viene premuto, la modalità cambierà in **ACCESSORI**.

Arresto di emergenza del motore

Il pulsante **ENGINE START/STOP** può essere utilizzato per arrestare il motore in caso di situazioni di emergenza durante la guida. Se è necessario arrestare il motore, procedere in uno dei modi seguenti:

- Tenere premuto il pulsante **ENGINE START/STOP** per circa due secondi.
- Premere in modo deciso il pulsante **ENGINE START/STOP** tre volte.

Il volante non verrà bloccato. Tuttavia, poiché lo spegnimento del motore disattiva la servoassistenza che il motore fornisce agli impianti di sterzo e frenante, sarà necessario uno sforzo fisico e tempi notevolmente maggiori per sterzare e rallentare il veicolo. Azionare il pedale del freno con entrambi i piedi per rallentare il veicolo e fermarsi immediatamente in un luogo sicuro. Sui modelli con cambio manuale è anche possibile passare alla marcia inferiore per utilizzare il freno motore.

La modalità di alimentazione passa a VEICOLO SPENTO.

►► Arresto di emergenza del motore

AVVISO

Non premere il pulsante **ENGINE START/STOP** durante la guida a meno che non sia assolutamente necessario per spegnere il motore.

Se si preme il pulsante **ENGINE START/STOP** durante la guida, il cicalino emette un segnale acustico.

Procedura di avviamento con batteria ausiliaria

Disinserire l'alimentazione dai dispositivi elettrici, quali l'impianto audio e le luci. Spegnerne il motore e aprire il cofano.

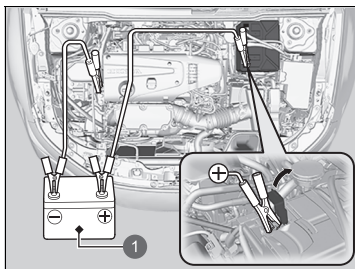

1 Batteria ausiliaria

1. Aprire il coperchio sul terminale positivo ⊕.
2. Collegare il primo cavo per avviamento di emergenza al terminale ⊕ della batteria del proprio veicolo.
3. Collegare l'altra estremità del primo cavo per avviamento di emergenza al terminale ⊕ della batteria ausiliaria.
 - ▶ Utilizzare solo una batteria ausiliaria da 12 Volt.
 - ▶ Quando si utilizza un caricabatterie per autovetture per caricare la batteria da 12 Volt, selezionare una tensione di carica inferiore a 15 Volt. Verificare le impostazioni appropriate sul manuale del caricabatterie.

Se la batteria è scarica

ATTENZIONE

La batteria può esplodere se non viene seguita la procedura corretta, con conseguenti lesioni gravi per chi si trova nelle vicinanze.

Tenere lontano dalla batteria scintille, fiamme vive o sigarette.

AVVISO

Se la batteria viene esposta a una temperatura estremamente rigida, l'elettrolito interno può congelare. Se si cerca di eseguire l'avviamento con ponte usando una batteria congelata, questa potrebbe danneggiarsi.

Fissare correttamente i morsetti dei cavi ponte in modo che non si stacchino a causa delle vibrazioni del motore. Prestare attenzione a non attorcigliare i cavi per avviamento di emergenza e a non fare entrare in contatto fra di loro le estremità dei cavi stessi durante le operazioni di collegamento e scollegamento.

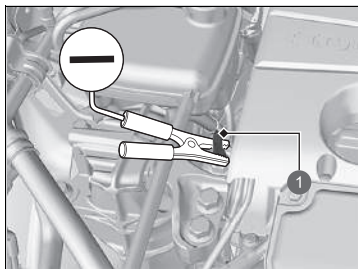

1 Bullone prigioniero

4. Collegare il secondo cavo per avviamento di emergenza al terminale ⊖ della batteria ausiliaria.
5. Collegare l'altra estremità del secondo cavo per avviamento di emergenza al bullone prigioniero, come mostrato. Non collegare questo cavo per avviamento di emergenza a nessun'altra parte.
6. Se si collega il proprio veicolo a un secondo veicolo, avviare il motore del secondo veicolo e incrementare leggermente i giri/min.
7. Provare ad avviare il motore del proprio veicolo. Se gira lentamente, verificare che i cavi di avviamento di emergenza presentino un buon contatto metallo-metallo.

►► Se la batteria è scarica

Le prestazioni della batteria si riducono in presenza di basse temperature e potrebbero non consentire l'avviamento del motore.

■ Operazioni da eseguire dopo l'avviamento del motore

Una volta avviato il motore del proprio veicolo, rimuovere i cavi di avviamento di emergenza nell'ordine seguente.

1. Scollegare il cavo per avviamento di emergenza dalla messa a terra del proprio veicolo.
2. Scollegare l'altra estremità del cavo per avviamento di emergenza dal terminale \ominus della batteria ausiliaria.
3. Scollegare il cavo per avviamento di emergenza dal terminale \oplus della batteria del proprio veicolo.
4. Scollegare l'altra estremità del cavo per avviamento di emergenza dal terminale \oplus della batteria ausiliaria.

Fare controllare il proprio veicolo presso una stazione di servizio o una concessionaria.

⚠ Se la batteria è scarica

Le spie del controllo velocità di crociera adattativo (ACC), del sistema di controllo della stabilità del veicolo (VSA), del supporto di sicurezza e del sistema di avviso perdita di pressione/bassa pressione degli pneumatici potrebbero accendersi quando si porta la modalità di alimentazione su ACCENSIONE dopo il ricollegamento della batteria. Guidare il veicolo per un breve tratto a più di 20 km/h. Ciascuna spia deve spegnersi. In caso contrario, far controllare il veicolo da una concessionaria.

Operazioni da eseguire in caso di surriscaldamento

Sintomi del surriscaldamento:

- L'indicatore della temperatura si trova in corrispondenza del livello superiore oppure si verifica un calo improvviso della potenza del motore.
- Il messaggio  **Temperatura motore troppo alta. Non guidare. Attendere che il motore si raffreddi.** viene visualizzato sull'interfaccia informazioni del conducente.
- Dal vano motore fuoriescono spruzzi o vapore.

■ Prime azioni da intraprendere

1. Parcheggiare immediatamente il veicolo in un luogo sicuro.
2. Spegnerne tutti gli accessori e inserire le Luci di emergenza.
 - ▶ **Assenza di spruzzi o vapore:** Mantenere il motore in funzione e aprire il cofano motore.
 - ▶ **Presenza di spruzzi o vapore:** Spegnerne il motore e attendere fino all'attenuazione della fuoriuscita. Aprire quindi il cofano motore.

» Operazioni da eseguire in caso di surriscaldamento

⚠ ATTENZIONE

La fuoriuscita di vapore e spruzzi da un motore surriscaldato può causare gravi ustioni.

Non aprire il cofano motore se si rileva una fuoriuscita di vapore.

AVVISO

Se si continua a guidare con l'indicatore di temperatura in corrispondenza del livello superiore, potrebbero verificarsi danni al motore.

AVVISO

Se si continua a guidare con il messaggio  **Temperatura motore troppo alta. Non guidare. Attendere che il motore si raffreddi.** sull'interfaccia informazioni del conducente potrebbe danneggiare il motore.

■ Azioni successive da intraprendere

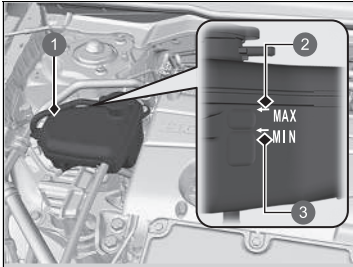

- 1 Serbatoio di riserva
- 2 MAX
- 3 MIN

1. Controllare che la ventola di raffreddamento funzioni correttamente e arrestare il motore non appena l'indicatore della temperatura scende.
 - Se la ventola di raffreddamento non funziona, arrestare immediatamente il motore.
2. Una volta raffreddato il motore, controllare il livello del liquido di raffreddamento e verificare se i componenti del sistema presentano delle perdite.
 - Se il livello di liquido di raffreddamento presente nel serbatoio di riserva è basso, rabboccare fino a raggiungere la tacca **MAX**.
 - Se non c'è liquido di raffreddamento nel serbatoio di riserva, controllare che il radiatore sia freddo. Coprire il tappo del serbatoio di riserva con un panno spesso e aprire il tappo. Se necessario, aggiungere del liquido di raffreddamento fino alla base del bocchettone di rifornimento e rimontare il tappo in posizione.

■ Ultime azioni da intraprendere

Una volta che il motore si è sufficientemente raffreddato, riavviarlo e controllare l'indicatore di temperatura.

Se l'indicatore temperatura è sceso, è possibile riprendere la guida. In caso contrario, rivolgersi a una concessionaria per un'eventuale riparazione.

⊗ Operazioni da eseguire in caso di surriscaldamento

⚠ ATTENZIONE

Se il tappo del serbatoio di riserva viene rimosso quando il motore è caldo, il liquido di raffreddamento potrebbe schizzare fuori causando ustioni gravi.

Lasciare sempre raffreddare il motore e il radiatore prima di rimuovere il tappo del serbatoio di riserva.

In caso di perdite di liquido di raffreddamento, rivolgersi alla concessionaria per un'eventuale riparazione.

Utilizzare l'acqua solo come soluzione temporanea/di emergenza. Fare lavare il sistema da una concessionaria con del liquido antigelo idoneo prima possibile.

Se viene visualizzato il messaggio di avviso Pressione olio motore bassa



■ Cause della visualizzazione del messaggio di avviso

Viene visualizzato quando la pressione dell'olio motore è bassa.

■ Operazioni da eseguire non appena viene visualizzato il messaggio di avviso

1. Parcheggiare immediatamente il veicolo su una superficie piana e in un luogo sicuro.
2. Se necessario, inserire le luci di emergenza.

■ Operazioni da eseguire dopo avere parcheggiato il veicolo

1. Arrestare il motore e lasciarlo riposare per circa tre minuti.
2. Aprire il cofano e controllare il livello dell'olio.
 - ▶ Aggiungere olio secondo necessità.
 - ▶ **Controllo dell'olio** P. 551
3. Avviare il motore e controllare il messaggio di avviso **Pressione olio motore bassa**.
 - ▶ Il messaggio di avviso scompare: riprendere la guida del veicolo.
 - ▶ Il messaggio di avviso non scompare entro 10 secondi: arrestare immediatamente il motore e rivolgersi a una concessionaria per un'eventuale riparazione.

» Se viene visualizzato il messaggio di avviso Pressione olio motore bassa

AVVISO

La guida in condizioni di bassa pressione dell'olio può provocare in tempi brevissimi gravi danni meccanici al motore.

In caso di accensione della spia di carica batteria



■ Cause dell'accensione della spia

Si accende quando è presente un guasto nel sistema di carica.

■ Operazioni da eseguire in caso di accensione della spia

Fermarsi in un luogo sicuro e fare controllare immediatamente il veicolo presso una concessionaria.

In caso di accensione o lampeggiamento della spia guasti



■ Cause dell'accensione o del lampeggiamento della spia guasti

- Si accende in presenza di un guasto nel sistema di controllo delle emissioni.
- Lampeggia se viene rilevata una perdita di colpi del motore.

■ Operazioni da eseguire in caso di accensione della spia

Ridurre la velocità di guida e portare immediatamente il veicolo presso una concessionaria per un'ispezione.

■ Operazioni da eseguire in caso di lampeggiamento della spia

Parcheggiare il veicolo in un luogo sicuro in cui non siano presenti oggetti infiammabili e attendere almeno 10 minuti con il motore spento affinché si raffreddi.

☒ In caso di accensione della spia di carica batteria

Se si deve effettuare una sosta temporanea, non spegnere il motore. L'avviamento ripetuto del motore potrebbe scaricare rapidamente la batteria.

☒ In caso di accensione o lampeggiamento della spia guasti

AVVISO

Se si guida con la spia guasti accesa, è possibile che si verifichino danni al sistema di controllo delle emissioni e al motore.

Se la spia guasti lampeggia nuovamente al riavvio del motore, raggiungere la concessionaria più vicina mantenendo una velocità di 50 km/h o inferiore. Fare controllare il veicolo.

In caso di accensione o lampeggiamento della spia impianto frenante (rossa)



(rossa)

■ Cause dell'accensione della spia

- Il livello del liquido freni è basso.
- È presente un guasto nell'impianto frenante.

■ Operazioni da eseguire in caso di accensione della spia durante la guida

Premere leggermente il pedale del freno per controllare la pressione del pedale.

- Se è normale, controllare il livello del liquido freni non appena si esegue la sosta successiva.
- Se non è normale, provvedere immediatamente. Se necessario, passare alle marce inferiori per rallentare il veicolo sfruttando l'effetto del freno motore.

■ Cause del lampeggiamento della spia

- Problema nel sistema del freno di stazionamento elettrico.

■ Operazioni da eseguire in caso di lampeggiamento della spia

- Evitare di usare il freno di stazionamento e fare controllare immediatamente il veicolo dalla concessionaria.

►► In caso di accensione o lampeggiamento della spia impianto frenante (rossa)

Fare riparare il veicolo immediatamente.

È pericoloso guidare con un livello del liquido freni basso. Se il pedale del freno non oppone alcuna resistenza, fermarsi immediatamente in un luogo sicuro. Se necessario, passare alle marce inferiori.

Se la spia impianto frenante (rossa) e la spia **ABS** si accendono contemporaneamente, il sistema elettronico di ripartizione della forza frenante non funziona. Ciò può causare l'instabilità del veicolo in caso di frenate brusche. Fare controllare immediatamente il veicolo da una concessionaria.

Se la spia impianto frenante (rossa) lampeggia e contemporaneamente si accende la spia impianto frenante (ambra), il freno di stazionamento potrebbe non funzionare. Evitare di usare il freno di stazionamento e fare controllare immediatamente il veicolo dalla concessionaria.

❏ **Se la spia impianto frenante (rossa) si accende o lampeggia insieme all'accensione della spia (ambra)** P. 634

Accensione della spia di sistema del servosterzo elettrico (EPS)



■ Cause dell'accensione della spia

- Si accende quando è presente un problema nel sistema EPS o nel sistema di monitoraggio dell'attenzione del conducente.

■ Operazioni da eseguire in caso di accensione della spia

- Arrestare il veicolo in un luogo sicuro e riavviare il motore.
Se la spia si accende e resta accesa, fare controllare immediatamente il veicolo da una concessionaria.
- Se sull'interfaccia informazioni del conducente viene visualizzato  **Non guidare**, fermare il veicolo immediatamente in un luogo sicuro e contattare una concessionaria.

Se la spia impianto frenante (rossa) si accende o lampeggia insieme all'accensione della spia (ambra)



(rossa)

- **Se la spia impianto frenante (rossa) si accende o lampeggia e contemporaneamente si accende la spia impianto frenante (ambra), rilasciare il freno di stazionamento manualmente o automaticamente.**

🔧 **Freno di stazionamento** P. 497



(ambra)

- Se la spia impianto frenante (rossa) si accende o lampeggia e contemporaneamente si accende la spia impianto frenante (ambra), arrestare il veicolo in un luogo sicuro e farlo controllare immediatamente presso una concessionaria.
 - Per impedire il movimento del veicolo, portare la trasmissione su **1** o **R**.
- Se è spenta solo la spia impianto frenante (rossa), evitare di utilizzare il freno di stazionamento e far controllare immediatamente il veicolo presso una concessionaria.

🔧 Se la spia impianto frenante (rossa) si accende o lampeggia insieme all'accensione della spia (ambra)

Se si inserisce il freno di stazionamento, potrebbe non disinserirsi.

Se si accendono contemporaneamente la spia impianto frenante (rossa) e la spia impianto frenante (ambra), il freno di stazionamento funziona.

Se la spia impianto frenante (rossa) lampeggia e contemporaneamente si accende la spia impianto frenante (ambra), il freno di stazionamento potrebbe non funzionare perché l'impianto è in fase di controllo.

Se viene azionato ripetutamente il freno di stazionamento elettrico in un breve arco di tempo, il freno smette di funzionare per evitare che il sistema si surriscaldi e la spia lampeggia.

Torna allo stato originale in circa 1 minuto.

Se la spia del sistema avviso perdita di pressione/ bassa pressione degli pneumatici si accende o lampeggia



■ Cause dell'accensione o del lampeggiamento della spia

La pressione di uno degli pneumatici è notevolmente bassa o il sistema di avviso perdita di pressione non è stato tarato. In presenza di un problema nel sistema avviso perdita di pressione, la spia lampeggia per circa un minuto e successivamente rimane accesa fissa.

Se è installato il ruotino di scorta, la spia si accende o prima lampeggia per circa un minuto, quindi rimane accesa.

■ Operazioni da eseguire in caso di accensione della spia

Guidare con prudenza ed evitare svolte brusche o frenate improvvise. Parcheggiare il veicolo in un luogo sicuro. Controllare la pressione degli pneumatici e regolarla al livello specificato. La pressione specificata degli pneumatici è indicata sull'etichetta apposta sul montante portiera lato guida.

- Tarare il sistema di avviso perdita di pressione dopo aver regolato la pressione degli pneumatici.

Se la causa dell'accensione della spia è il ruotino di scorta, sostituire lo pneumatico con uno regolare. La spia si spegne dopo aver effettuato la taratura del sistema avviso perdita di pressione.

🔧 Sistema avviso perdita di pressione P. 420

■ Operazioni da eseguire quando la spia lampeggia e successivamente, rimane accesa

Far controllare lo pneumatico da una concessionaria prima possibile.

Se la causa del lampeggiamento iniziale e della successiva accensione fissa della spia è il ruotino di scorta, sostituire lo pneumatico con uno regolare. La spia si spegne dopo aver effettuato la taratura del sistema avviso perdita di pressione.

☒ Se la spia del sistema avviso perdita di pressione/bassa pressione degli pneumatici si accende o lampeggia

AVVISO

La guida con pneumatici eccessivamente sgonfi può causarne il surriscaldamento e la successiva rottura. Gonfiare sempre gli pneumatici al livello prescritto.

Se viene visualizzata l'avviso Livello olio motore basso



■ Cause della visualizzazione del messaggio di avviso

Viene visualizzato quando il livello dell'olio motore è basso.

■ Operazioni da eseguire non appena viene visualizzato il messaggio di avviso

1. Parcheggiare immediatamente il veicolo su una superficie piana e in un luogo sicuro.
2. Se necessario, inserire le luci di emergenza.

■ Operazioni da eseguire dopo avere parcheggiato il veicolo

1. Arrestare il motore e lasciarlo riposare per circa tre minuti.
 2. Aprire il cofano e controllare il livello dell'olio.
 - Aggiungere olio secondo necessità.
- 📄 **Controllo dell'olio** P. 551

📄 Se viene visualizzata l'avviso Livello olio motore basso

La guida in condizioni di basso livello dell'olio può provocare in tempi brevissimi gravi danni meccanici al motore.

Questo sistema viene attivato in seguito al surriscaldamento del motore. Se la temperatura esterna è estremamente bassa, potrebbe essere necessario guidare a lungo prima che il sistema rilevi il livello dell'olio motore.

Se l'avviso ricompare, spegnere il motore e rivolgersi immediatamente a una concessionaria per l'eventuale riparazione.

Posizioni dei fusibili

In presenza di dispositivi elettrici non funzionanti, impostare la modalità di alimentazione su VEICOLO SPENTO e verificare che non ci siano fusibili bruciati.

■ Scatola fusibili vano motore

Situata accanto alla batteria. Spingere le linguette per aprire la scatola.

Le posizioni dei fusibili sono mostrate nell'immagine seguente.

Individuare il fusibile interessato tramite il numero fusibile riportato nell'immagine e nella tabella.

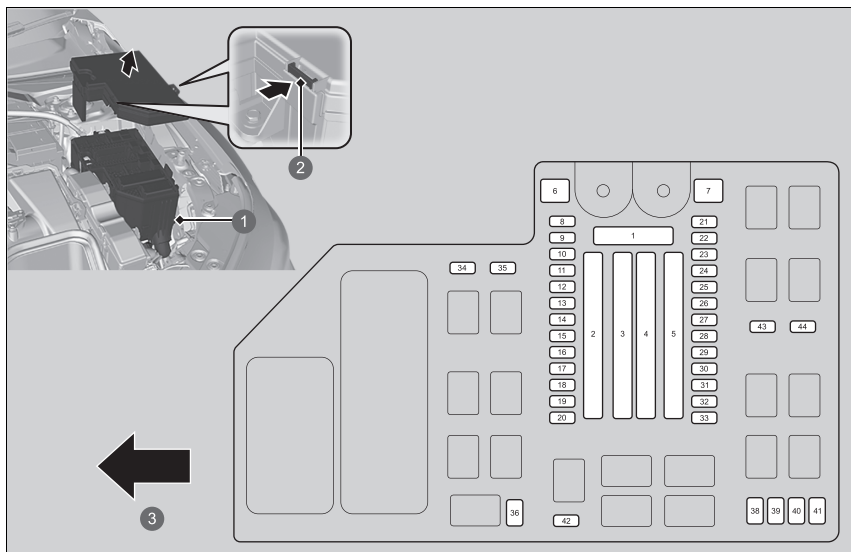

- 1 Scatola fusibili
- 2 Linguetta
- 3 Anteriore

■ **Circuito protetto e amperaggio nominale dei fusibili**

	Circuito protetto	Amp
1	Batteria	125 A
	—	40 A
	—	40 A
2	Opzione scatola fusibili	60 A
	—	40 A
	—	40 A
3	CC/CC2	30 A
	Scatola fusibili principale	60 A
	—	40 A
	—	40 A
	—	40 A
	Sbrinamento posteriore	40 A
	—	40 A
	Motorino ventola	40 A
	—	40 A
	—	30 A
4	Motorino ABS/VSA	40 A
	CC/CC	30 A
	—	30 A
	IG principale	30 A
	—	30 A
	Modulo relè 2	30 A

	Circuito protetto	Amp
5	Interruttore magnetico di avviamento	30 A
	Tergicristallo anteriore	30 A
	EPS	70 A
	RFC	50 A
	ABS/VSA FSR	40 A
	Modulo relè 1	30 A
	Scatola fusibili principale 2	40 A
6	—	—
7	IG principale 2	30 A
8	Valvola dello scarico attiva	7,5 A
9	—	—
10	SISTEMA AUDIO SECONDARIO	7,5 A
11	—	—
12	—	—
13	—	—
14	—	—
15	—	—
16	Frizione MG*	10 A
17	Lavacristalli	15 A
18	Clacson	10 A
19	RETROMARCIA	15 A
20	AUDIO	15 A
21	Relè RFC	7,5 A
22	DBW	15 A
23	—	—
24	FI-ECU RETROMARCIA	10 A
25	IGP	15 A

	Circuito protetto	Amp
26	—	—
27	LCM L	(15 A)
28	—	—
29	Luci di arresto	10 A
30	LCM R	15 A
31	Bobina IG	15 A
32	—	—
33	Luci di emergenza	15 A
34	VST AUDIO SECONDARIO	7,5 A
35	—	—
36	VST AUDIO PRINCIPALE	30 A
38	—	—
39	—	—
40	—	—
41	IGPS[LAF]	10 A
42	—	—
43	—	—
44	RETROMARCIA2 PRINCIPALE	30 A

■ Scatola fusibili interna

Situata sotto il cruscotto.

Le posizioni dei fusibili sono mostrate nell'immagine seguente.

Individuare il fusibile interessato tramite il numero fusibile riportato nell'immagine e nella tabella.

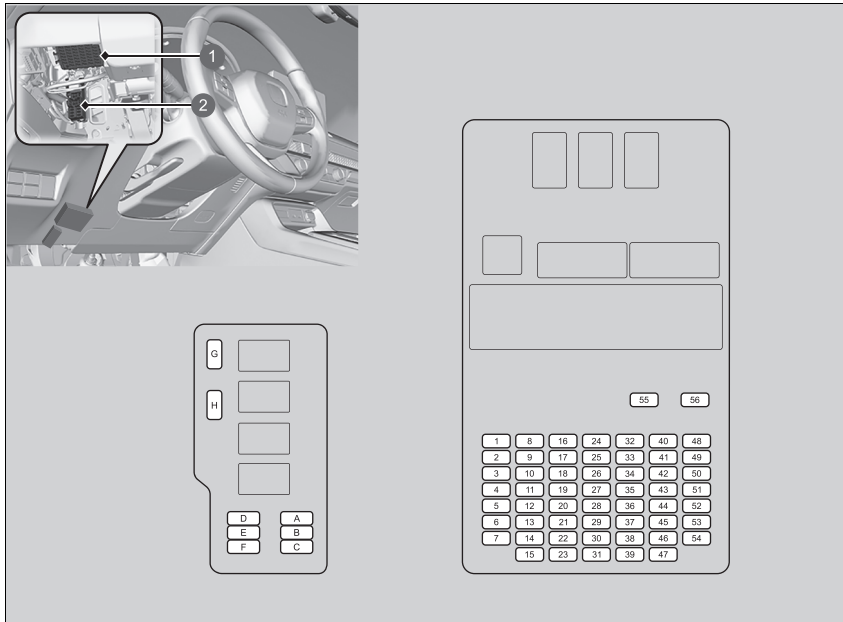

- ① Scatola fusibili
- ② Scatola fusibili secondari

■ **Circuito protetto e amperaggio nominale dei fusibili**

	Circuito protetto	Amp
1	Alzacristalli elettrico lato conducente	20 A
2	Alzacristalli elettrico lato passeggero	20 A
3	Alzacristalli elettrico lato posteriore destro	20 A
4	Alzacristalli elettrico lato posteriore sinistro	20 A
5	Opzione	10 A
6	SRS	10 A
7	MTR portellone	10 A
8	—	—
9	Pres a accessori anteriore	20 A
10	Chiusura portiere	20 A
11	QUADRO STRUMENTI	10 A
12	Opzione 3 (ST CUT)	10 A
13	Opzione 2 (RR WIP)*	10 A
14	Opzione 6 (VB SOL)	10 A
15	Sblocco portiera lato conducente	10 A
16	—	—
17	—	—
18	—	—
19	—	—
20	Retronebbia	10 A
21	—	—

	Circuito protetto	Amp
22	Sistema di accesso senza chiavi	10 A
23	Blocco portiera lato conducente	10 A
24	—	—
25	IMG	10 A
26	SRS	10 A
27	ST CUT RLY	20 A
28	Opzione 5	10 A
29	Pompa carburante	15 A
30	Sblocco portiera lato sinistro	10 A
31	Sblocco portiera lato destro	10 A
32	—	—
33	—	—
34	—	—
35	—	—
36	—	—
37	—	—
38	—	—
39	Blocco portiera lato destro	10 A
40	—	—
41	—	—
42	Luci di retromarcia	10 A
43	ARIA CONDIZIONATA*	10 A
44	Luci per marcia diurna	10 A
45	ACC	10 A
46	BLOCCO CHIAVE ACC	10 A
47	Blocco portiera lato sinistro	10 A

	Circuito protetto	Amp
48	—	—
49	—	—
50	—	—
51	—	—
52	—	—
53	—	—
54	Opzione 1 / Sportello carburante	10 A
55	—	—
56	Sistema di ammortizzazione adattivo	30 A

Scatola fusibili secondari

	Circuito protetto	Amp
A	RETROMARCIA2 PRINCIPALE	10 A
B	VST AUDIO SECONDARIO	7,5 A
C	VST ACC	10 A
D	RELÈ1	10 A
E	VST AUDIO PRINCIPALE	15 A
F	—	—
G	—	—
H	RELÈ2	10 A

* Non disponibile su tutti i modelli

Controllo e sostituzione dei fusibili

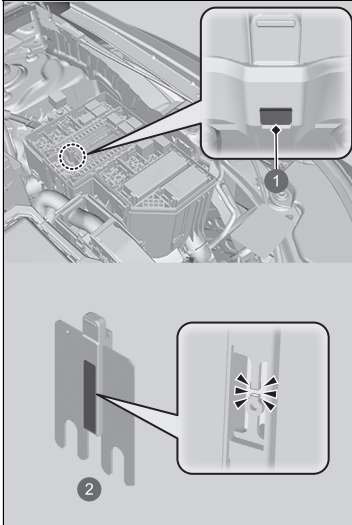

- ① Foro
- ② Fusibile principale

1. Portare la modalità di alimentazione su VEICOLO SPENTO.
Spegnerne i fari e tutti gli accessori.
2. Smontare il coperchio della scatola fusibili.
3. Controllare il fusibile grande nel vano motore.
 - Osservare il fusibile attraverso il foro.
 - In presenza di un fusibile bruciato, farlo sostituire da una concessionaria.

► Controllo e sostituzione dei fusibili

AVVISO

La sostituzione di un fusibile con uno di amperaggio superiore aumenta notevolmente le possibilità di danneggiamento dell'impianto elettrico.

Utilizzare gli schemi elettrici per individuare il fusibile interessato e verificare l'amperaggio specificato.

► **Posizioni dei fusibili** P. 637

Sostituire con un fusibile che abbia lo stesso amperaggio di quello specificato.

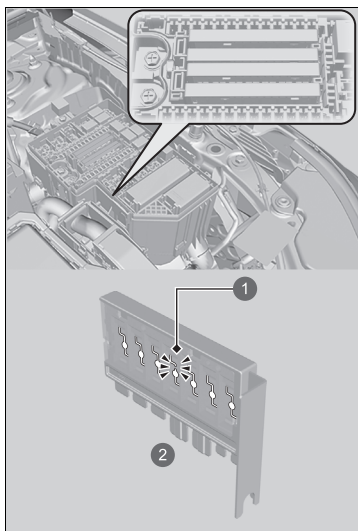

- ① Fusibile bruciato
- ② Fusibile combinato

4. Controllare i fusibili combinati nella scatola fusibili del vano motore.
 - Osservare lo spazio tra i fusibili.
 - In presenza di un fusibile bruciato, farlo sostituire da una concessionaria.

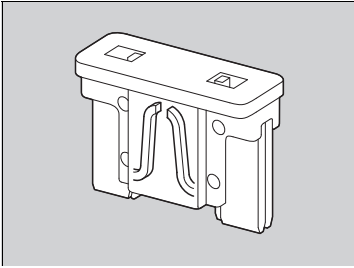

5. Controllare i fusibili piccoli nel vano motore e nell'abitacolo.
 - Se è presente un fusibile bruciato, rimuoverlo e sostituirlo con uno nuovo.

Se è richiesto il traino del proprio veicolo, contattare un servizio di traino professionale.

■ Veicolo a pianale

L'operatore carica il veicolo sul retro di un autocarro.

È il migliore metodo di trasporto di un veicolo.

■ Attrezzatura per sollevamento ruote

Il carro attrezzi utilizza due bracci articolati che vengono posizionati sotto le ruote anteriori del veicolo trainato e le sollevano dal suolo. Gli pneumatici posteriori rimangono a terra. **Questo è un metodo di traino consentito.**

» Traino di emergenza

AVVISO

Non sollevare o trainare il veicolo dai paraurti in quanto ciò può causare danni gravi. I paraurti non sono progettati per sostenere il peso del veicolo.

Accertarsi che il freno di stazionamento sia rilasciato. Se non è possibile rilasciare il freno di stazionamento, il veicolo deve essere trasportato da un veicolo a pianale.

❑ **Freno di stazionamento** P. 497

AVVISO

Un traino non corretto, ad esempio il traino dietro a un camper o un altro veicolo a motore, può danneggiare il cambio.

Non trainare mai un veicolo utilizzando solo una corda o una catena.

È molto pericoloso, in quanto le corde o le catene potrebbero spostarsi da un lato all'altro o rompersi.

Se non è possibile sbloccare lo sportello bocchettone di rifornimento carburante

Operazioni da eseguire in caso di blocco dello sportello bocchettone di rifornimento carburante

Se non è possibile sbloccare lo sportello bocchettone di rifornimento carburante, utilizzare la procedura seguente.

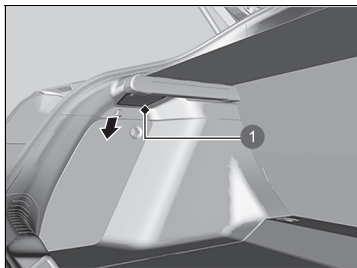

1 Coperchio

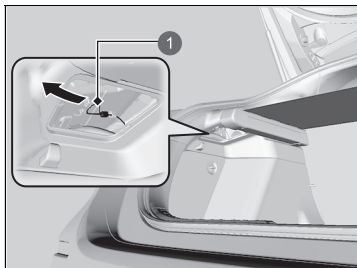

1 Cavo di rilascio

1. Aprire il portellone e rimuovere il coperchio sul lato sinistro del bagagliaio.

2. Tirare il cavo di rilascio verso di sé.
 - ▶ Quando viene tirato, il cavo di rilascio sblocca lo sportello bocchettone di rifornimento carburante.
3. Aprire lo sportello del bocchettone di rifornimento carburante.

➤ **Rifornimento di carburante** P. 520

Operazioni da eseguire in caso di blocco dello sportello bocchettone di rifornimento carburante

Dopo aver eseguito questa procedura, contattare una concessionaria per fare controllare il veicolo.

Se il portellone non si apre

■ Operazioni da eseguire in caso di portellone bloccato

Se non è possibile aprire il portellone, utilizzare la procedura seguente.

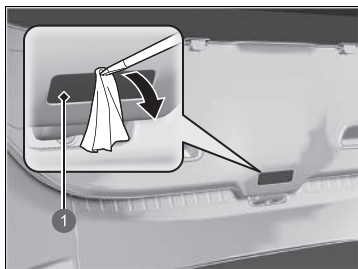

1 Coperchio

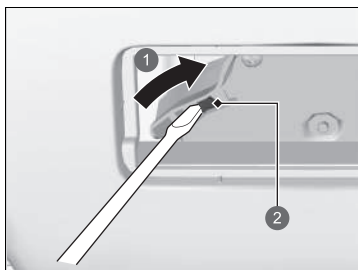

1 Scorrimento

2 Leva

» Operazioni da eseguire in caso di portellone bloccato

Dopo aver eseguito questa procedura, contattare una concessionaria per far controllare il veicolo.

Quando si apre il portellone dall'interno, assicurarsi che nell'area circostante ci sia spazio sufficiente e che non urti contro persone o oggetti.

Informazioni

Il presente capitolo include le specifiche del veicolo, le posizioni dei numeri di identificazione e altre informazioni richieste dalle normative.

Specifiche	648
Numeri di identificazione	
Numero di identificazione veicolo (VIN), Numero motore e Numero trasmissione	650
Dispositivi con emissione di onde radio* ...	651
Declaration of Conformity Content	
Outline*	695
Licenza Open Source	
Licenza Open Source quadro strumenti....	700
Licenza Open Source Licence TCU*.....	700

* Non disponibile su tutti i modelli

■ Specifiche del veicolo

Modello	Civic TYPE R
Peso in assetto di marcia	1.405 - 1.448 kg
Peso massimo consentito	1.800 kg
Peso massimo assale consentito	Anteriore 1.010 kg Posteriore 800 kg

■ Specifiche motore

Tipo	DOHC 4 cilindri linea raffreddato ad acqua	
Alesaggio x corsa	86,0 x 85,9 mm	
Cilindrata	1.996 cm ³	
Rapporto di compressione	9,8 : 1	
Candele	NGK	ILZKAR8J8SY

■ Carburante

Tipo	Benzina super verde/gasohol fino a E10 (90% benzina e 10% di etanolo) con numero di ottano pari o superiore a 95
------	--

Capacità del serbatoio carburante 47,0 L

■ Batteria

Capacità	48Ah (5)/60Ah (20)
----------	--------------------

Arresto automatico del motore al minimo:
La batteria installata in questo veicolo è progettata specificatamente. Se è necessario sostituire la batteria, assicurarsi di aver scelto il tipo specificato (LN2). Contattare la concessionaria per ulteriori dettagli.

■ Liquido lavacrystalli

Capacità del serbatoio	1,5 L
------------------------	-------

■ Lampadine

Fari (anabbaglianti)	LED
Fari (abbaglianti)	LED
Indicatori di direzione anteriori	LED
Luci per marcia diurna/di posizione	LED
Indicatori di direzione laterali (sugli specchietti retrovisori)	LED
Luci di stop/posizione posteriori	LED
Luci di posizione posteriori	LED
Indicatori di direzione posteriori	21 W (ambra)
Luci di retromarcia	16 W
Retronebbia	LED
Terza luce stop	LED
Luce targa posteriore	LED
Luci interne	
Luci di lettura	LED
Plafoniera	LED
Luci specchietto di cortesia*	2 W
Luce tasca centrale	LED
Luce bagagliaio	5 W
Luce cassetto portaoggetti	LED
Luci vano piedi	LED
Luci ambiente	LED

■ Climatizzatore*

Tipo di refrigerante	HFO-1234yf (R-1234yf)
Quantità di carica	435 - 485 g ^{*1} 445 - 495 g ^{*2}

*1: Versione con guida a sinistra

*2: Versione con guida a destra

■ Liquido freni/frizione

Specificato	Liquido freni con DOT 3 o DOT 4
-------------	---------------------------------

■ Liquido per cambio manuale

Specificato	Honda MTF
Capacità	Sostituzione 2,2 L

■ Olio motore

	Modelli europei
	Olio motore Honda Tipo 2.0 Olio motore originale Honda 0W-20 ACEA C2/C3/C5, 0W-20, 0W-30, 5W-30
	Eccetto modelli europei
	Olio motore originale Honda 0W-20 ACEA C2/C3/C5, 0W-20, 0W-30, 5W-30
Capacità	Sostituzione 5,0 L Cambio filtro compreso 5,4 L

■ Liquido di raffreddamento del motore

Specificato	Liquido di raffreddamento/antigelo per tutte le stagioni Honda Tipo 2
Rapporto	50/50 con acqua distillata 6,65 L ^{*1} (cambio inclusi i rimanenti 0,75 L nel serbatoio di riserva)
Capacità	6,63 L ^{*2} (cambio inclusi i rimanenti 0,75 L nel serbatoio di riserva)

*1: Versione con guida a sinistra

*2: Versione con guida a destra

■ Pneumatico

	Dimensioni	265/30ZR19 93Y
Regolare	Pressione	Vedere l'etichetta sul montante portiera lato guida
	Dimensioni	T125/70R18 99M
Ruotino di scorta*	Pressione	Vedere l'etichetta sul montante portiera lato guida
Dimensioni ruota	Regolare	19 x 9 1/2J
	Ruotino di scorta*	18 x 4T

■ Compressore aria Honda TRK

Livello pressione acustica dell'emissione ponderata A	81 dB (A)
Livello di potenza sonora ponderata A	90 dB (A)

■ Freno

Tipo	Servoassistito
Anteriore	Disco ventilato
Posteriore	Disco pieno
Parcheggio	Freno di stazionamento elettrico

■ Dimensioni del veicolo

Lunghezza	4.594 mm
Larghezza	1.890 mm
Altezza	1.401 mm
Passo	2.734 mm
Carreggiata	Anteriore 1.624 mm ^{*1}
	Posteriore 1.625 mm ^{*2}
	Posteriore 1.623 mm

*1: Modelli senza sistema di navigazione

*2: Modelli con sistema di navigazione

* Non disponibile su tutti i modelli

Numero di identificazione veicolo (VIN), Numero motore e Numero trasmissione

Al veicolo è abbinato un numero di identificazione (VIN) composto da 17 cifre e utilizzato per la registrazione del veicolo ai fini della garanzia e per l'immatricolazione e l'assicurazione del veicolo.

Le ubicazioni del VIN del veicolo, del numero motore e del numero trasmissione sono indicate come segue.

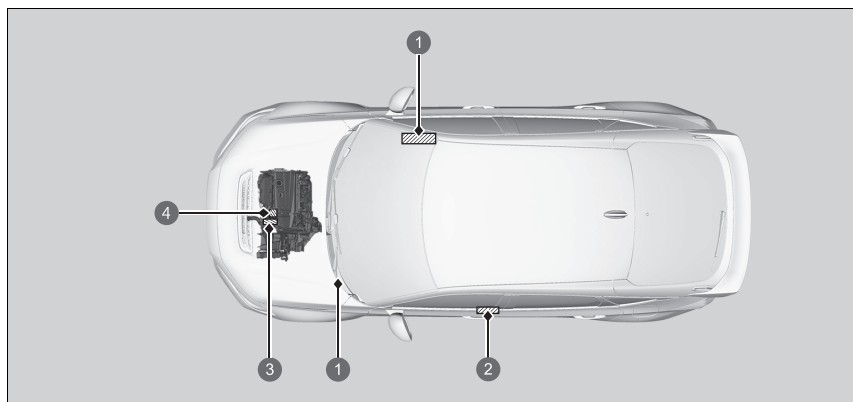

- 1 Numero di identificazione veicolo
- 2 Etichetta di certificazione/Numero di identificazione veicolo/Numero motore a combustione
- 3 Numero cambio manuale
- 4 Numero motore

Numero di identificazione veicolo (VIN), Numero motore e Numero trasmissione

Il numero di identificazione veicolo (VIN) interno si trova sotto il coperchio.

Versione con guida a destra



1 Coperchio

Versione con guida a sinistra



1 Coperchio

I seguenti prodotti e sistemi presenti sul veicolo emettono onde radio durante il funzionamento.

Modelli per Israele

BCM Sistema di accesso senza chiavi	
N. certificazione	"מספר אישור התאמה מטעם משרד התקשורת : 51-74423"
<p>חל אישור לבצע פעולות במכשיר שיש בהן כדי לשנות את תכונותיו האלחוטיות של המכשיר, ובכלל זה שינוי תוכנה, החלפת אנטנה מקורית או הוספת אפשרות לחיבור לאנטנה חיצונית, בלא קבלת אישור משרד התקשורת, בשל החשש להפרעות אלחוטיות</p>	

Modelli per Israele

FOB Sistema di accesso senza chiavi	
N. certificazione	"מספר אישור התאמה מטעם משרד התקשורת : 51-74074"
<p>חל אישור לבצע פעולות במכשיר שיש בהן כדי לשנות את תכונותיו האלחוטיות של המכשיר, ובכלל זה שינוי תוכנה, החלפת אנטנה מקורית או הוספת אפשרות לחיבור לאנטנה חיצונית, בלא קבלת אישור משרד התקשורת, בשל החשש להפרעות אלחוטיות</p>	

Dispositivi con emissione di onde radio*

Modelli per Israele

A causa delle interferenze radio, è vietato utilizzare il dispositivo con caratteristiche wireless modificate senza l'approvazione del Ministero delle Comunicazioni. Ciò include la modifica del software, la sostituzione dell'antenna originale e l'aggiunta dell'opzione di collegamento all'antenna esterna.

A causa di problemi di interferenze radio, l'utilizzo all'aperto di questo dispositivo è vietato.

* Non disponibile su tutti i modelli

Modelli per Israele

Sistema telefonico vivavoce

משרד מטעם התאמה אישור מספר
התקשורת- 55-14369
הן שיש במכשיר פעולות לבצע אישור חל
של תכונותיההאלחוטיות את לשנות כדי
הלחפת, תוכנה שניוני זה ובכלל, המכשיר
לחיבור אפשרות אוהוספת מקורית אטנה
משרד אישור קבלת בלא, חיונית לאנטנה
להפרעות החשבשל, התקשורת
אלחוטיות
מחולמבנה הפעלתהמכשיר על אישור חל“
”אלחוטיות להפרעות חשב של“

Sistema informazioni angolo cieco (BSI)*/Traffico circostante*

מדינת ישראל

התעודת רישוי הרכיב לתעבורה בתחום אזור המזרח

סוג הרכיב: **טלפון**
סוג הרכיב: **טלפון**
סוג הרכיב: **טלפון**
סוג הרכיב: **טלפון**

תאריך הרישוי: 12/08/2011
תקן טכני: 83-87807

תעודת הרישוי לרכיב ספיקר (מכשיר התקשורת) סוג 51-81485

הטכניקאי המוסמך מיליארד פתח תקוה
מס' 10028

1. סוג הרכיב: **טלפון**
2. סוג הרכיב: **טלפון**
3. סוג הרכיב: **טלפון**
4. סוג הרכיב: **טלפון**
5. סוג הרכיב: **טלפון**
6. סוג הרכיב: **טלפון**
7. סוג הרכיב: **טלפון**
8. סוג הרכיב: **טלפון**
9. סוג הרכיב: **טלפון**
10. סוג הרכיב: **טלפון**
11. סוג הרכיב: **טלפון**
12. סוג הרכיב: **טלפון**
13. סוג הרכיב: **טלפון**
14. סוג הרכיב: **טלפון**

12/08/2011
התאמת טכנולוגיה

סוג הרכיב: **טלפון**
מס' 51-81485

Modelli per Israele

Caricatore wireless

1. מספר אישור התאמה מטעם משרד התקשורת: 55-13657
2. חל אישור לבצע פעולות במכשיר שיש בהן כדי לשנות את תכונותיו האלחוסיית של המכשיר, ובכלל זה שינוי תוכנה, החלפת אנטנה מקורית או הוספת אפשרות לחיבור לאנטנה חיצונית, בלא קבלת אישור משרד התקשורת, בשל החשש להפרעת אלחוסיית.

55-13915

Modelli per Europa eccetto Regno Unito, Moldavia e Serbia

BCM

Sistema di accesso senza chiavi

<http://continental-homologation.com/honda>



Con la presente, Continental Automotive GmbH dichiara che questo modello [41580430] è conforme ai requisiti di base e alle altre disposizioni pertinenti riportate nella Direttiva 2014/53/UE.

Il testo integrale della dichiarazione di conformità UE è disponibile sul sito Internet al seguente indirizzo:

<https://continental-homologation.com/honda>

Istruzioni e informazioni sulla sicurezza:

Dispositivo per il comando a breve distanza

Indirizzo postale:

Siemensstrasse 12

D-93055 Regensburg

Germania

Nome del costruttore:

Continental Automotive GmbH

Banda di frequenza: 125 KHz

Potenza massima trasmessa: 10 mW

Nome importatore:

Honda Motor Europe Ltd - Sede di Aalst

Indirizzo postale:

Wijngaardveld 1 (Noord V) 9300 Aalst - Belgio

Modelli per Europa eccetto Regno Unito, Moldavia e Serbia

FOB

Sistema di accesso senza chiavi

<http://continental-homologation.com/honda>

Con la presente, Continental Automotive GmbH dichiara che questo modello [TP_4] è conforme ai requisiti di base e alle altre disposizioni pertinenti riportate nella Direttiva 2014/53/UE.

Il testo integrale della dichiarazione di conformità UE è disponibile sul sito Internet al seguente indirizzo:

<https://continental-homologation.com/honda>

Istruzioni e informazioni sulla sicurezza:

Dispositivo per il comando a breve distanza

Indirizzo postale:

Siemensstrasse 12

D-93055 Regensburg

Germania

Nome del costruttore:

Continental Automotive GmbH

Banda di frequenza: 433,92 MHz

Potenza massima trasmessa: 1 mW

Nome importatore:

Honda Motor Europe Ltd - Sede di Aalst

Indirizzo postale:

Wijngaardveld 1 (Noord V) 9300 Aalst - Belgio

Modelli per Europa eccetto Regno Unito, Moldavia e Serbia

Sistema telefonico vivavoce
Audio con display

<http://www.ptc.panasonic.eu/>



Con la presente, Panasonic Automotive Systems Co., Ltd. dichiara che il dispositivo radio riportato sopra è conforme alla Direttiva 2014/53/UE. Accedere a <http://www.ptc.panasonic.eu/>, fare clic su "Dichiarazione di conformità" e immettere la seguente parola chiave nella relativa casella di ricerca; è possibile scaricare la versione più aggiornata della "DICHIARAZIONE di CONFORMITÀ" (DoC). Parola chiave: Modello n.

Parola chiave [*]

CL-MH-----, CA-9H-----,

CL-MH1DX3JT,CL-MH1DX5JT,CL-MH1DX6JT,CL-MH1EXTTT,CL-MH1EXUTT,CL-MH1EXVTT,

CL-MH1EXWTT,CL-MH1EXXTT,CL-MH1DX7JT,CL-MH1DX8JT,CL-MH1DX9JT,CL-MH1DXAJT,CL-MH1DXBJT,CL-MH1DXCJT

È possibile vedere il "N. di riferimento" sull'etichetta dell'unità.

Utilizzo previsto: Sistema audio auto (Bluetooth e WLAN)

Indirizzo postale: 4261 Ikonobe-cho, Tsuzuki-ku, Yokohama-shi, Kanagawa-ken, 224-8520, Giappone

Nome del costruttore: Panasonic Automotive Systems Co., Ltd

Specifiche Bluetooth

Banda di frequenza: 2402 - 2480 MHz

Specifiche WLAN 2,4 GHz

Banda di frequenza: 2412 - 2472 MHz

Specifiche Bluetooth

Potenza di uscita massima: 0,1 dBm

Specifiche WLAN 2,4 GHz

Potenza di uscita massima: 11,9 dBm

Nome importatore: Honda Motor Europe Ltd - Sede di Aalst

Indirizzo postale:

Wijngaardveld 1 (Noord V) 9300 Aalst - Belgio

Modelli per Europa eccetto Regno Unito, Moldavia e Serbia

Sistema informazioni angolo cieco (BSI)*/Traffico circostante*

<https://www.veoneer.com/en/regulatory>



Con la presente, Veoneer US, Inc. dichiara che l'oggetto della dichiarazione di cui sopra è conforme alla pertinente normativa di armonizzazione dell'Unione.

<https://www.veoneer.com/en/regulatory>

Utilizzo previsto:

Sensore radar a breve distanza 24 GHz

Indirizzo postale:

26545 American Drive Southfield, Michigan, 48034 U.S.A.

Banda di frequenza operativa:

24,05 - 24,25 GHz

Potenza di uscita massima:

13 dBm picco

Nome importatore:

Honda Motor Europe LTD. - Sede di Aalst

Indirizzo postale:

Wijngaardveld 1 (Noord V) 9300 Aalst - Belgio

* Non disponibile su tutti i modelli

Modelli per Europa eccetto Regno Unito, Moldavia e Serbia

Unità di comando telematica

<https://www.denso.com/global/en/contact-us/doc/>



Con la presente, DENSO CORPORATION dichiara che il dispositivo radio è conforme alla Direttiva 2014/53/UE. Il testo integrale della dichiarazione di conformità UE è disponibile sul sito Internet al seguente indirizzo:

<https://www.denso.com/global/en/contact-us/doc/>

Utilizzo previsto:

Dispositivi telematici e di hotspot Wi-Fi per il veicolo

Indirizzo postale:

1-1, Showa-cho, Kariya-shi, Aichi-ken, 448-8661, Giappone

Modello:

OGEY10

Banda di frequenza operativa:

1) GSM900 (Tx: 880-915 MHz, Rx: 925-960 MHz) 2) GSM1800 (Tx: 1710-1785 MHz, Rx: 1805-1880 MHz) 3) WCDMA Band1 (Tx: 1920-1980 MHz, Rx: 2110-2170 MHz) 4) WCDMA Band3 (Tx: 1710-1785 MHz, Rx: 1805-1880 MHz) 5) WCDMA Band8 (Tx: 880-915 MHz, Rx: 925-960 MHz) 6) LTE Band1 (Tx: 1920-1980 MHz, Rx: 2110-2170 MHz) 7) LTE Band3 (Tx: 1710-1785 MHz, Rx: 1805-1880 MHz) 8) LTE Band7 (Tx: 2500-2570 MHz, Rx: 2620-2690 MHz) 9) LTE Band8 (Tx: 880-915 MHz, Rx: 925-960 MHz) 10) LTE Band20 (Tx: 832-862 MHz, Rx: 791-821 MHz) 11) WLAN IEEE802.11b (Tx/Rx: 2401-2473 MHz) 12) WLAN IEEE802.11g (Tx/Rx: 2402-2472 MHz) 13) WLAN IEEE802.11n (Tx/Rx: 2402-2472 MHz) 14) GPS (Rx: 1575.42 MHz) 15) GALILEO (Rx: 1575.42 MHz) 16) EGNOS (Rx: 1575,42 MHz)

Potenza di uscita massima:

1) 2 W 2) 1 W 3-5) 0,25 W 6)-10) 0,20 W 11) 0,032 W 12),13) 0,016 W

Nome importatore:

Honda Motor Europe Ltd - Sede di Aalst

Indirizzo postale:

Wijngaardveld 1 (Noord V) 9300 Aalst - Belgio

Modelli per Europa eccetto Regno Unito, Moldavia e Serbia

Unità Bluetooth*

<https://continental-homologation.com/honda>



Con la presente, Continental dichiara che il dispositivo radio A2C192350/ A2C192351 è conforme alla Direttiva 2014/53/EU. Il testo integrale della dichiarazione di conformità UE è disponibile sul sito Internet al seguente indirizzo:

Utilizzo previsto:

Sistema di accesso al veicolo

Indirizzo postale:

Continental Automotive GmbH

Siemensstraße 12, D-93055 Regensburg, Germania

Gamma di frequenza BLE:

Da 2,402 GHz a 2,48 GHz

Potenza di uscita massima BLE:

+20 dBm

Nome importatore:

Honda Motor Europe Ltd - Sede di Aalst

Indirizzo postale:

Wijngaardveld 1 (Noord V) 9300 Aalst - Belgio

* Non disponibile su tutti i modelli

Modelli per Europa eccetto Regno Unito, Moldavia e Serbia

Caricatore wireless

<https://www.lg.com/global/support/cedoc/cedoc>



Con la presente, LG Electronics Inc. dichiara che il dispositivo radio WC500HOC121 è conforme alla Direttiva 2014/53/EU. Il testo integrale della dichiarazione di conformità UE è disponibile sul sito Internet al seguente indirizzo:

Utilizzo previsto:

Caricabatterie wireless per veicolo

Banda di frequenza operativa:

75 kHz~118,320 kHz

Potenza di uscita massima:

15 W

Nome importatore:

Honda Motor Europe Ltd - Sede di Aalst

Indirizzo postale;

Wijngaardveld 1 (Noord V) 9300 Aalst - Belgio

Modelli per Europa eccetto Regno Unito, Moldavia e Serbia

Caricatore wireless

http://bhevs.co.kr/bbs/board.php?tbl=e_bbs42_2

Con la presente, BH EVS Co.,Ltd. dichiara che il dispositivo radio tipo WC500HOC121 è conforme alla Direttiva 2014/53/UE.

Il testo integrale della dichiarazione di conformità UE è disponibile sul sito Internet al seguente indirizzo:

http://bhevs.co.kr/bbs/board.php?tbl=e_bbs42_2

Utilizzo previsto:

Caricabatterie wireless per veicolo

Indirizzo postale: Am Kronberger Hang 2 65824 Schwalbach am Taunus Germany

Nome del costruttore: BH EVS Co.,Ltd.

Banda di frequenza operativa:

111 kHz

Potenza di uscita massima:

42 dBuA/m a 10 m

Nome importatore:

Honda Motor Europe Ltd - Sede di Aalst

Indirizzo postale;

Wijngaardveld 1 (Noord V) 9300 Aalst - Belgio

Modelli per Europa eccetto Regno Unito, Moldavia e Serbia

Sintonizzatore remoto

<http://www.ptc.panasonic.eu/>



Con la presente, Panasonic Corporation dichiara che il dispositivo radio riportato sopra è conforme alla Direttiva 2014/53/UE. Accedere a <http://www.ptc.panasonic.eu/>, fare clic su "Dichiarazione di conformità" e immettere la seguente parola chiave nella relativa casella di ricerca; è possibile scaricare la versione più aggiornata della

"DICHIARAZIONE di CONFORMITÀ" (DoC). Parola chiave: Modello n.

Parola chiave: [CQ-TH1BE0AJ, CQ-TH1BE1AJ, CQ-TH1AE0TT]

È possibile vedere il "N. di riferimento" sull'etichetta dell'unità.

Utilizzo previsto:

UNITÀ RADIO (sintonizzatore autoradio)

Indirizzo postale:

4261 Ikonobe-cho, Tsuzuki-ku, Yokohama-shi, Kanagawa-ken, 224-8520, Giappone

Nome importatore:

Honda Motor Europe Ltd - Sede di Aalst

Indirizzo postale;

Wijngaardveld 1 (Noord V) 9300 Aalst - Belgio

Modelli per il Regno Unito

BCM Sistema di accesso senza chiavi	FOB Comando a distanza
http://continental-homologation.com/honda	http://continental-homologation.com/honda
	
<p>Con la presente, Continental Automotive GmbH dichiara che questo modello [41580430] è conforme ai requisiti di base e alle altre disposizioni pertinenti riportate nelle Normative sulle apparecchiature radio 2017. Il testo integrale della dichiarazione di conformità per il Regno Unito è disponibile al seguente indirizzo Internet: http://continental-homologation.com/honda</p> <p>Istruzioni e informazioni sulla sicurezza: Dispositivo per il comando a breve distanza Indirizzo postale: Continental Automotive GmbH Siemensstrasse 12 D-93055 Regensburg Germania Banda di frequenza: 125 kHz +/- 3 kHz Potenza massima trasmessa: 66 dBuA/m a 10 m Nome importatore: Honda Motor Europe Ltd. Indirizzo postale: Cain Road, Bracknell, Berkshire, RG12 1HL, Regno Unito</p>	<p>'Con la presente, Continental Automotive GmbH dichiara che questo modello [TP_4] è conforme ai requisiti di base e alle altre disposizioni pertinenti riportate nelle Normative sulle apparecchiature radio 2017. Il testo integrale della dichiarazione di conformità per il Regno Unito è disponibile al seguente indirizzo Internet: http://continental-homologation.com/honda</p> <p>Istruzioni e informazioni sulla sicurezza: Dispositivo per il comando a breve distanza Indirizzo postale: Continental Automotive GmbH Siemensstrasse 12 D-93055 Regensburg Germania Banda di frequenza: 433,66MHz +/- 16kHz 434,18MHz +/- 16kHz Potenza massima trasmessa: 1 mW Nome importatore: Honda Motor Europe Ltd. Indirizzo postale: Cain Road, Bracknell, Berkshire, RG12 1HL, Regno Unito</p>

Modelli per il Regno Unito

Sistema telefonico vivavoce
Audio con display

<http://www.ptc.panasonic.eu/>



Con la presente, Panasonic Automotive Systems Co., Ltd. dichiara che il dispositivo radio tipo [*] è conforme alle Normative sulle apparecchiature radio 2017. Il testo integrale della dichiarazione di conformità per il Regno Unito è disponibile al seguente indirizzo Internet:

<http://www.ptc.panasonic.eu/>

immettere la seguente parola chiave nella relativa casella di ricerca, quindi scaricare la versione più aggiornata della "DICHIARAZIONE di CONFORMITÀ" (DoC).

Parola chiave:

Modello n. Parola chiave [*]

CL-MH-----, CA-9H-----,

CL-MH1BX1JT,CL-MH1AE6JT,CL-MH1AE0JT,CL-MH1AE2JT,CL-MH1DX3JT,CL-MH1DX5JT,CL-MH1DX6JT

È possibile vedere il "N. di riferimento" sull'etichetta dell'unità.

Utilizzo previsto: Sistema audio auto (Bluetooth e WLAN)

Indirizzo postale: 4261 Ikonobe-cho, Tsuzuki-ku, Yokohama-shi, Kanagawa-ken, 224-8520, Giappone

Nome del costruttore: Panasonic Automotive Systems Co., Ltd

Specifiche Bluetooth

Banda di frequenza: 2402 - 2480 MHz

Specifiche WLAN 2,4 GHz

Banda di frequenza: 2412 - 2472 MHz

Specifiche Bluetooth

Potenza di uscita massima: 0,1 dBm

Specifiche WLAN 2,4 GHz

Potenza di uscita massima: 11,9 dBm

Nome importatore: Honda Motor Europe Ltd.

Indirizzo postale:

Cain Road, Bracknell, Berkshire, RG12 1HL, Regno Unito

Modelli per il Regno Unito

Sistema informazioni angolo cieco (BSI)*/Traffico circostante*

<https://www.veoneer.com/en/regulatory>



Con la presente, Veoneer US, Inc. dichiara che l'oggetto della dichiarazione di cui sopra è conforme alla pertinente normativa di armonizzazione dell'Unione.

<https://www.veoneer.com/en/regulatory>

Utilizzo previsto:

Sensore radar a breve distanza 24 GHz

Indirizzo postale:

26545 American Drive Southfield, Michigan, 48034 U.S.A.

Banda di frequenza operativa:

24,05 - 24,25 GHz

Potenza di uscita massima:

13 dBm picco

Nome importatore:

Honda Motor Europe Ltd.

Indirizzo postale:

Cain Road, Bracknell, Berkshire, RG12 1HL, Regno Unito

* Non disponibile su tutti i modelli

Modelli per il Regno Unito

Unità di comando telematica

<https://www.denso.com/global/en/contact-us/doc/>



Con la presente, DENSO CORPORATION dichiara che il dispositivo radio è conforme ai requisiti normativi pertinenti.

Il testo integrale della dichiarazione di conformità per il Regno Unito è disponibile al seguente indirizzo Internet:

<https://www.denso.com/global/en/contact-us/doc/>

Utilizzo previsto:

Dispositivi telematici e di hotspot Wi-Fi per il veicolo

Indirizzo postale:

1-1, Showa-cho, Kariya-shi, Aichi-ken, 448-8661, Giappone

Modello:

OGEY10

Banda di frequenza operativa:

1) GSM900 (Tx: 880-915 MHz, Rx: 925-960 MHz) 2) GSM1800 (Tx: 1710-1785 MHz, Rx: 1805-1880 MHz) 3) WCDMA Band1 (Tx: 1920-1980 MHz, Rx: 2110-2170 MHz) 4) WCDMA Band3 (Tx: 1710-1785 MHz, Rx: 1805-1880 MHz) 5) WCDMA Band8 (Tx: 880-915 MHz, Rx: 925-960 MHz) 6) LTE Band1 (Tx: 1920-1980 MHz, Rx: 2110-2170 MHz) 7) LTE Band3 (Tx: 1710-1785 MHz, Rx: 1805-1880 MHz) 8) LTE Band7 (Tx: 2500-2570 MHz, Rx: 2620-2690 MHz) 9) LTE Band8 (Tx: 880-915 MHz, Rx: 925-960 MHz) 10) LTE Band20 (Tx: 832-862 MHz, Rx: 791-821 MHz) 11) WLAN IEEE802.11b (Tx/Rx: 2401-2473 MHz) 12) WLAN IEEE802.11g (Tx/Rx: 2402-2472 MHz) 13) WLAN IEEE802.11n (Tx/Rx: 2402-2472 MHz) 14) GPS (Rx: 1575.42 MHz) 15) GALILEO (Rx: 1575.42 MHz) 16) EGNOS (Rx: 1575,42 MHz)

Potenza di uscita massima:

1) 2 W 2) 1 W 3-5) 0,25 W 6)-10) 0,20 W 11) 0,032 W 12),13) 0,016 W

Nome importatore:

Honda Motor Europe Ltd.

Indirizzo postale:

Cain Road, Bracknell, Berkshire, RG12 1HL, Regno Unito

Modelli per il Regno Unito

Unità Bluetooth*

<https://continental-homologation.com/honda>



Con la presente, Continental Automotive GmbH dichiara che questo modello [A2C775684] è conforme ai requisiti di base e alle altre disposizioni pertinenti riportate nelle Normative sulle apparecchiature radio 2017.

Il testo integrale della dichiarazione di conformità per il Regno Unito è disponibile al seguente indirizzo Internet:

<http://continental-homologation.com/honda>

Utilizzo previsto:

Unità di comando

Indirizzo postale:

Continental Automotive GmbH

Siemensstraße 12, D-93055 Regensburg, Germania

Gamma di frequenza BLE:

Da 2,402 GHz a 2,48 GHz

Potenza di uscita massima BLE:

+20 dBm

Nome importatore:

Honda Motor Europe Ltd.

Indirizzo postale:

Cain Road, Bracknell, Berkshire, RG12 1HL, Regno Unito

* Non disponibile su tutti i modelli

Modelli per il Regno Unito

Sintonizzatore remoto

<http://www.ptc.panasonic.eu/>



Con la presente, Panasonic Corporation dichiara che il dispositivo radio tipo [*] è conforme alle Normative sulle apparecchiature radio 2017.

Il testo integrale della dichiarazione di conformità per il Regno Unito è disponibile al seguente indirizzo Internet:

<https://www.ptc.panasonic.eu/>

immettere la seguente parola chiave nella relativa casella di ricerca, quindi scaricare la versione più aggiornata della "DICHIARAZIONE di CONFORMITÀ" (DoC).

Parola chiave: Modello n.

Parola chiave: [CQ-TH1BE0AJ, CQ-TH1BE1AJ, CQ-TH1AE0TT]

È possibile vedere il "N. di riferimento" sull'etichetta dell'unità.

Utilizzo previsto:

UNITÀ RADIO (sintonizzatore autoradio)

Indirizzo postale:

4261 Ikonobe-cho, Tsuzuki-ku, Yokohama-shi, Kanagawa-ken, 224-8520, Giappone

Nome importatore:

Honda Motor Europe Ltd

Indirizzo postale:

Cain Road, Bracknell, Berkshire, RG12 1HL, Regno Unito

Modelli per il Regno Unito

Caricatore wireless

<https://www.lg.com/global/support/cedoc/cedoc>
 (Inserire il nome del modello: WC500HOCI21)



Con la presente, LG Electronics dichiara che il caricabatterie wireless del dispositivo radio è conforme ai requisiti normativi pertinenti. Il testo integrale della dichiarazione di conformità per il Regno Unito è disponibile al seguente indirizzo Internet:

<http://www.lg.com/global/support/cedoc/cedoc>

Utilizzo previsto:

Caricabatterie wireless per veicolo

Indirizzo postale:

128, Yeoui-daero, Yeongdeungpo-gu, Seul, Corea

Banda di frequenza operativa:

111 kHz/potenza massima: 42 dBuA/m a 10 m

Potenza di uscita massima:

111 kHz/potenza massima: 42 dBuA/m a 10 m

Nome importatore:

Honda Motor Europe Ltd

Indirizzo postale:

Cain Road, Bracknell, Berkshire, RG12 1HL, Regno Unito

Modelli per il Regno Unito

Caricatore wireless

http://bhevs.co.kr/bbs/board.php?tbl=e_bbs42_2

Con la presente, BH EVS Co.,Ltd. dichiara che il dispositivo radio tipo WC500HOC121 è conforme alle Normative sulle apparecchiature radio 2017. Il testo completo della dichiarazione di conformità è disponibile al seguente indirizzo Internet:

http://bhevs.co.kr/bbs/board.php?tbl=e_bbs42_2

Utilizzo previsto:

Caricabatterie wireless per veicolo

Indirizzo postale: Am Kronberger Hang 2 65824 Schwalbach am Taunus Germany

Nome del costruttore: BH EVS Co.,Ltd.

Banda di frequenza operativa:

111 kHz

Potenza di uscita massima:

42 dBuA/m a 10 m

Nome importatore:

Honda Motor Europe Ltd

Indirizzo postale;

Cain Road, Bracknell, Berkshire, RG12 1HL, Regno Unito

Modelli per la Moldavia

BCM

Sistema di accesso senza chiavi

<http://continental-homologation.com/honda>

Con la presente, Continental Automotive GmbH dichiara che questo modello [41580430] è conforme ai requisiti di base e alle altre disposizioni pertinenti riportate nella Direttiva 2014/53/UE.

Il testo integrale della dichiarazione di conformità UE è disponibile sul sito Internet al seguente indirizzo:

<https://continental-homologation.com/honda>

Istruzioni e informazioni sulla sicurezza:

Dispositivo per il comando a breve distanza

Indirizzo postale:

Siemensstrasse 12

D-93055 Regensburg

Germania

Nome del costruttore:

Continental Automotive GmbH

Banda di frequenza: 125 KHz

Potenza massima trasmessa: 10 mW

Nome importatore:

Honda Motor Europe Ltd - Sede di Aalst

Indirizzo postale:

Wijngaardveld 1 (Noord V) 9300 Aalst - Belgio

MINISTERUL ECONOMIEI ȘI INFRASTRUCTURII AL REPUBLICII MOLDOVA
Institula Publica „SERVICIUL NAȚIONAL DE MANAGEMENT AL FRECVENȚELOR RADIO”

CERTIFICAT DE CONFORMITATE

Nr. de înregistrare: **MD OC TIP 024 A6871-20**
Data emiterii: 24 august 2020 Valabil până la: 24 august 2023

ORGANISMUL DE CERTIFICARE OC Pr + 024

Organismului de Certificare a produselor din Telecomunicații, Informatică și Poșta (OC TTP) MD-2003, str. Nicolae Dîncu, nr. 22/20, ce. Dînculești, mun. Chișinău, tel/fax: (+373 22) 783750 / 783727
PREZ. PREZENTULUI DOCUMENT S-E CONFORMĂ PĂRȚII, CĂ PRODUSELE IDENTIFICATE ASTELI:
DENUMIREA / DESCRIEREA Codul NCMI
8531

Descriere: Mașină radio de control pentru sisteme de acces și parcare și autoverificărită, imobilizator

Marca comercială: Continental
Model: 41580430

Fabricat în serie
SÎNT CONFORME CU CERINȚELE OBLIGATORIE STABILITE ÎN:
ERC/REC 7043, An. 1 și 9; SM EN 300 220-1 V2.4 (2011); SM EN 300 489-1 V1.9.2 (2014); SM EN 59032:2016;
SM EN 62369-1:2015; RT “Technique radio, équipements terminaux de télécommunications et reconnaissance conformités accessoires”, approuvés par HG nr. 1274 din 23.11.2007; RT “Parametri tehnici de emisie și dispozitivele cu raza mică de acțiune”, aprobați prin Ordinul MTEC nr. 16 din 21.02.2014.

PRODUCĂTOR
1. Continental Automotive Changchun Co., Ltd., Ingeerie Branch
800 Shuangli Street, 130000, Changchun, Jilin, China
2. Continental Automotive Oadskajkja Mexico S de RL de CV
Carretera a la Tierra No. 1, K.m. 3.5 Carretera Oadskajkja Morelia, Coahuila la Tierra,
45640 Tijuquillo de Zaragoza, Jalisco, Mexico
Codul país
CN

SOLICITANT
Continental Automotive GmbH,
Siemensstraße 12, 93055 Regensburg, Germany

CERTIFICATELE S-ŢI ELIBERAT ÎN BAZA:
- Raport de încercări nr. T300970/04-88 din 10.06.2020 nr. T300970/04-MC din 11.08.2020;
nr. T300970/04-LV din 14.06.2020 nr. T300970/04-RT din 08.07.2020; nr. T308507/04-R12 din 14.07.2020; eliberate de IT “Conghiune Certification Services Int., Waga Laboratory”
Tuluz, Franța, acreditat “CAF” nr. 1308;
- Certificat a sistemului de management IATF 16949:2016 nr. 89483 (IATF 16-0A/TF nr. 6382789) din 18.12.2017, eliberat de “TÜV Rheinland Group Germany”
- Certificat a sistemului de management IATF 16949:2016 nr. 01.111.1632789-03 (IATF nr. 4314559) din 06.07.2018, eliberat de “TÜV Rheinland Group GmbH” Germany;
- Declarația de conformitate a produsului din 16.07.2020;
- Raport de evaluare final nr. 224/20 din 22.08.2020.

PERSONALUL RESPONSABIL:
Valabilitatea certificatului de conformitate și limitarea la versiunea standardelor și regulile tehnicilor aplicate.
Măsurătorile necesare documentației sunt a produsului împaci rezonanța armonioasă certificată.
Certificatul poate fi vizitat în benzile de frecvențe 119-140 kHz și 412-435-454-79 kHz.
Cantitatea de copie: Modulo: F1.

Conducătorul organismului de certificare
Anatolie GLUZIN

Limita certificatelor de conformitate se legalizează de către OC TTP Seria A Nr. 002294

Modelli per la Moldavia

FOB

Sistema di accesso senza chiavi

<http://continental-homologation.com/honda>

Con la presente, Continental Automotive GmbH dichiara che questo modello [TP_4] è conforme ai requisiti di base e alle altre disposizioni pertinenti riportate nella Direttiva 2014/53/UE.

Il testo integrale della dichiarazione di conformità UE è disponibile sul sito Internet al seguente indirizzo:

<https://continental-homologation.com/honda>

Istruzioni e informazioni sulla sicurezza:

Dispositivo per il comando a breve distanza

Indirizzo postale:

Siemensstrasse 12

D-93055 Regensburg

Germania

Nome del costruttore:

Continental Automotive GmbH

Banda di frequenza: 433,92 MHz

Potenza massima trasmessa: 1 mW

Nome importatore:

Honda Motor Europe Ltd - Sede di Aalst

Indirizzo postale:

Wijngaardveld 1 (Noord V) 9300 Aalst - Belgio

MINISTERUL ECONOMIEI ȘI INFRASTRUCTURII AL REPUBLICII MOLDOVA
Instituția Publică „SERVICIUL NAȚIONAL DE MANAGEMENT AL FRECVENȚELOR RADIO”

CERTIFICAT DE CONFORMITATE

Nr. de înregistrare: **MD OC TP 024 A6846-20**
Data emiterii: 17 august 2020 Valabil până la: 17 august 2023

ORGANISMUL DE CERTIFICARE OCPr - 024

Organism de Certificare a produselor de Telecomunicații, Informatică și Poziții (OC TP)
MD-2003, str. Nicolae Dîncu, nr. 22/29, nr. Darlești, mun. Chișinău, tel./fax (+373 22) 785750 / 785727

PRIN PREZENTUL DOCUMENT SE CONFIRMĂ CAPUL, CĂ PRODUSELE IDENTIFICATE AȘTEI:
DENUMIREA / DESCRIEREA

Descriere: Emițător radio, Honda MY21, pentru sistemele de acces și parcare al autovehiculelor

Marca comercială: Continental

Model: TP_4

Fabricate în serie

SÎNT CONFORME CU CERINȚELE OBLIGATORII STABILITE ÎN:
FRC/REG: 70-03, Art. 1 și 9; SM EN 501 480-1 V1 9:2014; SM EN 300 220-1 V2:4.1:2015;
SM EN 62368-1:2015; RT. “Echipamente radio echipamente tehnice de telecomunicații și necesitatea de conformitate acestora”, aprobată prin HG nr. 1274 din 23.11.2007; RT “Parametri tehnici de emisie al dispozitivelor cu rețea mică de acțiune”, aprobată prin Ordinul MTC nr. 16 din 21.02.2014.

PRODUCĂTOR

1. Continental Automotive Changchun Co., Ltd., Jingyue Branch
5800 Shengtai Street, 130000, Changchun, Jilin, China
2. Continental Automotive Guadaluajara Mexico S de RL de CV,
Cambio a la Tjera No. 3, K.m 3.5 Carretera Guadaluajara Morelia, Colonia la Tjera,
45640 Tzajumaco de Zaragoza, Jalisco, Mexico

SOLICITANT

Continental Automotive GmbH,
Siemensstrasse 12, D-93055 Regensburg, Germany

CERTIFICATUL ESTE ELIBERAT ÎN BAZA

- Raport de încercări nr. T20415W/01-RT3, nr. T20415W/01-MC, nr. T20415W/01-RE din 07.05.2020, nr. T20415W/01-LV din 11.05.2020, eliberate de LI “Compliance Certification Services Inc. - 30ggs Laboratory” Texas, acordat “CAT”, nr. 1300;
- Certificat la nivel național de management IATF 16949:2016 nr. 004413 IATF16 (IATF nr. 002228)
- din 18.12.2013, eliberat de “DQS Holding GmbH” Germania;
- Certificat la nivel național de management IATF 16949:2016 nr. 01111 1602259/31 (IATF nr. 014639) din 01.08.2019, eliberat de “TUV Rheinland Com GmbH” Germania;
- Declarație de conformitate a producătorului din 15.05.2020;
- Raport de evaluare final nr. 16320 din 14.02.2020.

INFORMAȚIE SUPLEMENTARĂ:

Valoarea certitatii de conformitate se întindea la versiunea surselor și reglementărilor tehnice aplicabile. Modificările necesare documentelor normative care a produsului implică recertificarea acestuia cu un nou certificat. Echipamentul certificat poate fi utilizat în banda de frecvențe 140-158 MHz și 433.05-433.79 MHz, cu o putere maximă de 100 mW. Schema de certificare: Modelul F1.

Conducătorul organismului de certificare

Anatolie GUZUN

Schema de certificare de conformitate se legalizează de către OC TP Seria A Nr. 002269

Modelli per la Moldavia

Sistema telefonico vivavoce
Audio con display<http://www.ptc.panasonic.eu/>

Prin prezenta, Panasonic Automotive Systems Co., Ltd declară că echipamentul radio de tipul enumerat mai sus este în conformitate cu Directiva 2014/53/UE.

Accesați <http://www.ptc.panasonic.eu/>, faceți clic pe „Declaration of Conformity (Declarația de conformitate)” ,

introduceți cuvântul cheie de mai jos în caseta de căutare după cuvinte cheie și puteți să descărcați

cea mai recentă „DECLARATION of CONFORMITY (DECLARAȚIE DE CONFORMITATE)” (DoC).

Prin prezenta, Panasonic Automotive Systems Co., Ltd declară că tipul de echipamente radio [*] este în conformitate cu Reglementarea tehnică „Punerea la dispoziție pe piață a echipamentelor

Textul integral al declarației de conformitate este disponibil la următoarea adresă de Internet:<https://service.panasonic.ua>

Cuvânt cheie: [*]

CL-MH—, CA-9H—,

CL-MH1DX3JT,CL-MH1DX5JT,CL-MH1DX6JT,CL-MH1EXTTT,CL-MH1EXUTT,CL-MH1EXVTT,

CL-MH1EXWTT,CL-MH1EXXTT,CL-MH1DX7JT,CL-MH1DX8JT,CL-MH1DX9JT,CL-MH1DXAJT,CL-MH1DXBJT,CL-MH1DXCJT

Puteți vedea „Nr. ref” pe eticheta unității.

Utilizzo previsto: Sistema audio auto (Bluetooth e WLAN)

Indirizzo postale: 4261 Ikonobe-cho, Tsuzuki-ku, Yokohama-shi, Kanagawa-ken, 224-8520, Giappone

Nome del costruttore: Panasonic Automotive Systems Co., Ltd

Specifiche Bluetooth

Banda di frequenza: 2402 - 2480 MHz

Specifiche WLAN 2,4 GHz

Banda di frequenza: 2412 - 2472 MHz

Specifiche Bluetooth

Potenza di uscita massima: 0,1 dBm

Specifiche WLAN 2,4 GHz

Potenza di uscita massima: 11,9 dBm

Nome importatore: Honda Motor Europe Ltd - Sede di Aalst

Indirizzo postale:Wijngaardveld 1 (Noord V) 9300 Aalst - Belgio

Modelli per la Moldavia

Sistema informazioni angolo cieco (BSI)*/Traffico circostante*

<https://www.veoneer.com/en/regulatory>



Declarație Simplificată de Conformitate

Prin prezenta, Veoneer US, LLC declară că tipul de echipament radio NB24G175V3 este în conformitate cu Reglementările tehnice "Punerea la dispoziție pe piață a echipamentelor radio" .

Textul integral al declarației de conformitate este disponibil la următoarea adresă de internet:

<https://www.veoneer.com/en/regulatory>

Utilizzo previsto:

Sensore radar a breve distanza 24 GHz

Indirizzo postale:

26545 American Drive Southfield, Michigan, 48034 U.S.A.

Banda di frequenza operativa:

24,05 - 24,25 GHz

Potenza di uscita massima:

13 dBm picco

Nome importatore:

Honda Motor Europe LTD. - Sede di Aalst

Indirizzo postale:

Wijngaardveld 1 (Noord V) 9300 Aalst - Belgio

Modelli per la Moldavia

Unità di comando telematica

<https://www.denso.com/global/en/contact-us/doc/>



Prin prezenta, DENSO CORPORATION declară că tipul de echipamente radio este în conformitate cu Reglementarea tehnică „Punerea la dispoziție pe piață a echipamentelor radio” .

Textul integral al declarației de conformitate este disponibil la următoarea adresă de Internet:

<https://www.denso.com/global/en/contact-us/doc/>

Utilizzo previsto:

Dispositivi telematici e di hotspot Wi-Fi per il veicolo

Indirizzo postale:

1-1, Showa-cho, Kariya-shi, Aichi-ken, 448-8661, Giappone

Modello:

OGY10

Banda di frequenza operativa:

1) GSM900 (Tx: 880-915 MHz, Rx: 925-960 MHz) 2) GSM1800 (Tx: 1710-1785 MHz, Rx: 1805-1880 MHz) 3) WCDMA Band1 (Tx: 1920-1980 MHz, Rx: 2110-2170 MHz) 4) WCDMA Band3 (Tx: 1710-1785 MHz, Rx: 1805-1880 MHz) 5) WCDMA Band8 (Tx: 880-915 MHz, Rx: 925-960 MHz) 6) LTE Band1 (Tx: 1920-1980 MHz, Rx: 2110-2170 MHz) 7) LTE Band3 (Tx: 1710-1785 MHz, Rx: 1805-1880 MHz) 8) LTE Band7 (Tx: 2500-2570 MHz, Rx: 2620-2690 MHz) 9) LTE Band8 (Tx: 880-915 MHz, Rx: 925-960 MHz) 10) LTE Band20 (Tx: 832-862 MHz, Rx: 791-821 MHz) 11) WLAN IEEE802.11b (Tx/Rx: 2401-2473 MHz) 12) WLAN IEEE802.11g (Tx/Rx: 2402-2472 MHz) 13) WLAN IEEE802.11n (Tx/Rx: 2402-2472 MHz) 14) GPS (Rx: 1575.42 MHz) 15) GALILEO (Rx: 1575.42 MHz) 16) EGNOS (Rx: 1575,42 MHz)

Potenza di uscita massima:

1) 2 W 2) 1 W 3-5) 0,25 W 6)-10) 0,20 W 11) 0,032 W 12),13) 0,016 W

Nome importatore:

Honda Motor Europe Ltd - Sede di Aalst

Indirizzo postale:

Wijngaardveld 1 (Noord V) 9300 Aalst - Belgio

Modelli per la Moldavia

Unità Bluetooth*

<https://continental-homologation.com/honda>



Con la presente, Continental dichiara che l'apparecchiatura radio tipo A2C192350/ A2C192351 è conforme alla Direttiva MD OC TIP 024 A6920-20. Il testo integrale della dichiarazione di conformità UE è disponibile sul sito Internet al seguente indirizzo:

Utilizzo previsto:

Sistema di accesso al veicolo

Indirizzo postale:

Continental Automotive GmbH

Siemensstraße 12, D-93055 Regensburg, Germania

Gamma di frequenza BLE:

Da 2,402 GHz a 2,48 GHz

Potenza di uscita massima BLE:

+20 dBm

Nome importatore:

Honda Motor Europe Ltd - Sede di Aalst

Indirizzo postale:

Wijngaardveld 1 (Noord V) 9300 Aalst - Belgio

Modelli per la Moldavia

Caricatore wireless

<https://www.lg.com/global/support/cedoc/cedoc>



Utilizzo previsto:

Caricabatterie wireless per veicolo

Banda di frequenza operativa:

75 kHz~118,320 kHz

Potenza di uscita massima:

15 W

Honda Motor Europe Ltd - Sede di Aalst

Indirizzo postale;

Wijngaardveld 1 (Noord V) 9300 Aalst - Belgio

Caricatore wireless



Declarația de conformitate nr. WC500HOC11 - Moldova

DECLARAȚIA DE CONFORMITATE

1. Echipamentul radio:
Modelul de aparat/Produsul Wireless Power Charger
Tipul, lotul sau numărul de serie WC500HOC11
2. Denumirea producătorului (sau a reprezentantului sau autorizat): LG Electronics Inc.
Adresa producătorului (sau a reprezentantului autorizat): 10, Magokjungang 10-ro, Gangseo-gu, Seoul Korea
3. Prezența declarației de conformitate este emisă pe propria răspundere a producătorului.
4. Obiectul declarației (identificarea echipamentelor radio permițând trasabilitatea; poate include o imagine color, suficient de clară în cazul în care acest lucru este necesar pentru identificarea echipamentelor radio):



This is wireless charger for charging phone with wireless charging function. This unit have a wireless charging function as coil, bracket, circuit

5. Obiectul declarației descris mai sus este în conformitate cu Reglementarea Tehnică "Punerea la dispoziție pe piață a echipamentelor radio", aprobată prin HG nr. 34 din 30.01.2019.

6. Referințele standardelor armonizate relevante folosite sau referințele la alte specificații tehnice, în legătură cu care se declară conformitatea. Referințele sunt enumerate împreună cu numerele de identificare și cu versiunea acestora, precum și cu data emiterii după caz :

SM EN 301 489-1 V1.9.2:2014; SM EN 62368-1:2015.

7. Organismul de evaluare a conformității produselor notificat/recunoscut:

Organismul de Certificare a produselor din Telecomunicații, Informatică și Poștă „OC TIP” din cadrul I.P. „Serviciul Național de Management al Frecvențelor Radio”, acreditat CNA RM “MOLDAC”, numărul OCpr-024, notificat/recunoscut de către Ministerul Economiei și Infrastructurii al Republicii Moldova a efectuat evaluare conformității produsului menționat în conformitate cu modulul B al Reglementării Tehnice aprobate prin HG Nr. 34/2019 și a emis Certificatul de Examinare de TIP nr. MD OC TIP 024 CET7148-21 din data 06.mai.2021

8. Versiunea Software, Versiunea Hardware, descrierea accesoriilor și componentelor care permit echipamentul radio declarat să funcționeze conform destinației și care sunt incluse în declarația de conformitate:

Software version : v4.5

Hardware Version: v1.4

9. Informații suplimentare:

Semnătura pentru și în numele: LG Electronics

Numele: Gyoung Jae Huh

Funcția: Professional

Semnătura:

Data: 2022-04-26

Locul emiterii: korea

Modelli per la Moldavia**Caricatore wireless**

http://bhevs.co.kr/bbs/board.php?tbl=e_bbs42_2

Prin prezenta, BH EVS Co.,Ltd. declară că tipul de echipamente radio WC500HOCI21 este în conformitate cu Reglementarea tehnică „Punerea la dispoziție pe piață a echipamentelor radio” .

Textul integral al declarației de conformitate este disponibil la următoarea adresă de Internet:

http://bhevs.co.kr/bbs/board.php?tbl=e_bbs42_2

Utilizzo previsto:

Caricabatterie wireless per veicolo

Indirizzo postale: Am Kronberger Hang 2 65824 Schwalbach am Taunus Germany

Nome del costruttore: BH EVS Co.,Ltd.

Banda di frequenza operativa:

111 kHz

Potenza di uscita massima:

42 dBuA/m a 10 m

Nome importatore:

Honda Motor Europe Ltd - Sede di Aalst

Indirizzo postale;

Wijngaardveld 1 (Noord V) 9300 Aalst - Belgio

Modelli per la Moldavia

Sintonizzatore remoto

<https://service.panasonic.ua>



Prin prezenta, Panasonic corporație declară că tipul de echipamente radio [CQ-TH1BE1AJ] este în conformitate cu Reglementarea tehnică „Punerea la dispoziție pe piață a echipamentelor radio” .
Textul integral al declarației de conformitate este disponibil la următoarea adresă de Internet:<https://service.panasonic.ua>

Utilizzo previsto:

UNITÀ RADIO (sintonizzatore autoradio)

Indirizzo postale:

4261 Ikonobe-cho, Tsuzuki-ku, Yokohama-shi, Kanagawa-ken, 224-8520, Giappone

Nome importatore:

Honda Motor Europe Ltd - Sede di Aalst

Indirizzo postale;

Wijngaardveld 1 (Noord V) 9300 Aalst - Belgio

Modelli per la Serbia

BCM

Sistema di accesso senza chiavi

KVALITET
Akcionarsko društvo za ispitivanje kvaliteta "KVALITET" NIS
Акционарско друштво за истраживање квалитета "КВАЛИТЕТ" НИС
Joint-stock company for quality testing "KVALITET" NIS

POTVRDA O USAGLAŠENOSTI - RITTO Broj: P1615061600
CONFIRMATION OF CONFORMITY - R&TTE No.

Podnosioc/zahvatilac: RITTE CONSULTING DOO
Applicant: 11000 BEOGRAD
MARICKA 28/29

Vrsta opreme: KONTROLNI MODUL
Equipment category:

Oznaka tipa/modela: 40733300
Equipment type/model:

Robna marka: Continental
Equipment trademark:
Proizvođač: Continental Automotive GmbH
Manufacturer: NEMACKA

Vrednovana dokumentacija: Evaluated documentation:
Laboratorija/Испитивница: SMOZ-200-0057, 17.04.2015.
Dokument/Dokumentacija: EMC/EMC: CSA Group Bayern GmbH
Test report: TR302-0204-1P, 09.03.2015.
RITTOR&TTE: CSA Group Bayern GmbH
TR302-0204-1P, 09.03.2015.

Na osnovu gore navedene dokumentacije utvrđeno je da gore navedena oprema zadovoljava zahtev "Pravilnik o radio opremi i telekomunikacionoj terminalnoj opremi" (S. glavnik RS, 11/2012).
On the basis of the above mentioned documentation it is found that above mentioned equipment fulfils the requirements of the Rulebook on Radio Equipment and Telecommunications Terminal Equipment (Official Gazette RS, 11/2012).

Navedena oprema u specifikaciji, tip/modelu, komponentama, električnim karakteristikama opreme koji utiču na usaglašenost sa navedenim Pravilnikom moraju sa sigurnošću "Kvalitet" u s.d. NIS.
Any changes occur in the specification, type/model, components or electrical characteristics of the equipment which may influence on conformity to the above mention Rulebook, shall be forwarded to "Kvalitet".

Mesto i datum izdavanja: Važi do:
Place and date: Valid until:
NIS, 15.05.2015. 15.05.2018.



Vladimir Vukalošević, dipl. inž.

Bul. Svetozar Cara Konstantina 82-86, NIS 11000, Srbija, Tel: (018)550-705, 550-624, Fax: (018)550-635, 550-069
e-mail: office@kvalitet.co.rs, http://www.kvalitet.co.rs

FOB

Sistema di accesso senza chiavi

KVALITET
Akcionarsko društvo za ispitivanje kvaliteta KVALITET NIS
Акционарско друштво за истраживање квалитета КВАЛИТЕТ НИС
Joint-stock company for quality testing KVALITET NIS

POTVRDA O USAGLAŠENOSTI - RITTO Broj: P1620075600
CONFIRMATION OF CONFORMITY - R&TTE No.

Podnosioc/zahvatilac: RITTE CONSULTING DOO
Applicant: 11000 BEOGRAD-RAKOVICA
KNEZA VIŠESLAVA 632/7

Vrsta opreme: KLJUČ ZA DALJINSKI PRISTUP VOZILU
Equipment category:

Oznaka tipa/modela: TP_4
Equipment type/model:

Robna marka: Continental
Equipment trademark:
Proizvođač: Continental Automotive GmbH
Manufacturer: Germany

Vrednovana dokumentacija: Evaluated documentation:
Laboratorija/Испитивница: SMOZ-200-0057, 17.04.2015.
Dokument/Dokumentacija: EMC/EMC: Compliance Certification Services Inc., T200419W01-RE, 07.05.2022/
RITTOR&TTE: Compliance Certification Services Inc., T200419W01-RT1, 07.05.2022 / T200419W01-RT2, 07.05.2022 /

Na osnovu gore navedene dokumentacije utvrđeno je da gore navedena oprema zadovoljava zahtev "Pravilnik o radio opremi i telekomunikacionoj terminalnoj opremi" (S. glavnik RS, 11/2012).
On the basis of the above mentioned documentation it is found that above mentioned equipment fulfils the requirements of the Rulebook on Radio Equipment and Telecommunications Terminal Equipment (Official Gazette RS, 11/2012).

Navedena oprema u specifikaciji, tip/modelu, komponentama, električnim karakteristikama opreme koji utiču na usaglašenost sa navedenim Pravilnikom moraju sa sigurnošću "Kvalitet" u s.d. NIS.
Any changes occur in the specification, type/model, components or electrical characteristics of the equipment which may influence on conformity to the above mention Rulebook, shall be forwarded to "Kvalitet".

Mesto i datum izdavanja: Važi do:
Place and date: Valid until:
NIS, 09.05.2020. 09.05.2023.

Vladimir Vukalošević, dipl. inž.

Bul. Svetozar Cara Konstantina 82-86, NIS 11000, Srbija, Tel: (018)550-705, 550-624, Fax: (018)550-635, 550-069
e-mail: office@kvalitet.co.rs, http://www.kvalitet.co.rs

Modelli per la Serbia

Sistema telefonico vivavoce

Panasonic

EU Declaration of Conformity
Document Number: PAS-220051.01

Manufacturer

Name : Panasonic Automotive Systems Co., Ltd.
Address : 4263 Hanobe-cho, Tsurumi-ku, Yokohama-shi, Kanagawa-ken, 224-8520, Japan

Object of Declaration < A >

Product Name : CAR AUDIO/INF ASSP DA)
Trade Name : Panasonic
Model Number : C1-MH1203GT; C1-AH1E10XT; C1-MH1203GT; C1-AH1E10XT; C1-AH1E10XT; C1-AH1E10XT; C1-AH1E10XT; C1-MH1203GT; C1-MH1203GT; C1-MH1203GT; C1-MH1203GT; C1-MH1203GT
Model ID : AH1205

CE Requirements

This declaration of conformity is based under the sole responsibility of the manufacturer. The object of the declaration described above is in conformity with the requirements of the following EU legislation and harmonized standards:

Council Directive : 2014/53/EU < B >
Applicable Standards : EN 62311:2008; EN 62368-1:2014 +A11:2017; EN 301 489-1 V2 2.2:2019
EN 301 489-3 V2 1.1:2017; EN 301 489-17 V3 2.4:2020
EN 301 489-18 V3 1.0:2017; EN 300 328 V2 2.1:2019; EN 300 883 V2 1.1:2017
EN 300 483 V2 1.1:2017; EN 300 433 V3 1.1:2021
Notified body : MCON srls Inc., Notified Body Number 2286, performed assessment of the tests and technical documentation provided by the applicant with the essential requirements of the RED 2014/53/EU, and issued EU-TYPE EXAMINATION CERTIFICATE 02462251 / 23 Nov 2022 / Rev. A.
Additional information < D >

 05.01.2023 Date of issue / Signature Koichi Nishimura / manager Position / Title	16.01.2023 Date of issue / Signature Nils Erdmann Authorized Representative
---	--

Sistema informazioni angolo cieco (BSI)*/Traffico circostante*

Izbornik laboratorije d.o.o. Beograd
Vilagra 16, Y1300 Beograd
tel: +381 11 6719 326
www.laboratorije.com
E-mail: info@laboratorije.com
Sertifikaciona telo



POTVRDA O USAGLAŠENOSTI broj **00334 00787**

DATUM IZDAVANJA: 05.08.2023. VAŽI DO: 05.08.2025.

PODNOŠILAC ZAHTEVA: RTTE Consulting d.o.o
Kosača Vilagra 652.7, 11080 Beograd

NAZIV / VRSTA OPCIJENE: Radar za sozvo u RF opsegu 24 GHz (24 GHz SRS Radar Sensor)

ROBNA MARKA: Weonker

PROIZVOĐAČ: Weonker US, Inc.
25300 American Drive, Southfield, Michigan, 48034
United States of America

TIP / MODEL: NB24G1T5V3

Pregledano dole navedene tehničke dokumentacije dostavljene od strane podnosioca zahteva, utvrđeno je usaglašenost opreme sa bitnim zahtevima Pravilnika o radio opremi i terminalnoj telekomunikacionoj opremi (Službeni glasnik RS br. 11/2012):

Uplatna dokumentacija	Isdel od	Dirseka	Datum
Radio Assessment report	IS-CAB GmbH	20021859-12043-1	29.06.2023
Safety test report	ES-CAB GmbH	10083300-12742-3	14.06.2023
EMC test report	CETECOM GmbH	19-1-0027401101a	22.06.2023
RF test report	CETECOM GmbH	19-1-0027401102a	24.06.2023
EU-Type Examination Certificate	KL Certification GmbH	T.2020.06.0016	29.06.2020

Mesto izdavanja:
Beograd



Nils Erdmann
Erdmann Nils

oprema: ACEE T70-0201

Procedura usaglašenosti rad je osmisljen od strane izdavalaca na isti na njihovu vrelu mrežnu stranicu. Sve informacije o usaglašenosti sa Pravilnikom mogu naći na službenim stranicama. Podnosioc zahteva mora pregledati i saopštiti rezultat dostupne dokumentacije.

Modelli per la Serbia

Unità di comando telematica

Овиме, DENSO CORPORATION изјављује да је радио опрема тип усаглашена са Директивом 2014/53/EU.

Цео текст ЕУ декларације о усаглашености доступам је на следећој интернет адреси:

<https://www.denso.com/global/en/contact-us/doc/>

Modelli per la Serbia

Unità Bluetooth*



Akcionarsko društvo za isplivljenje kvaliteta KVALITET NIS
Akcionarsko društvo za isplivljenje kvaliteta KVALITET NIS
Joint-stock company for quality testing KVALITET NIS



POTVRDA O USAGLAŠENOSTI - RITTO Broj: P1620138300
CONFIRMATION OF CONFORMITY - R&TTE No.

Podnosilac zahteva: RTTE CONSULTING DOO
Applicant: 11090 BEOGRAD-RAKOVICA
KNEZA VISESLAVA, 60/2/1

Vrsta opreme: SISTEM ZA DALJINSKI PRISTUP VOZILU
Equipment category:

Oznaka tipa/modela: A2C775684
Equipment type/model:

Robna marka: Continental
Equipment trademark:
Proizvođač: Continental Automotive GmbH
Manufacturer: Germany

Vrednovana dokumentacija Evaluated documentation:
Laboratorij/ Bezbednost/Safety: TUV SUD Product Service GmbH: TR-04689-73487-01 (Edition 02)
Ispitni izveštaj: 21.04.2020.
Laboratory/ EMK/EMC: EMV TESTHAUS GmbH: 190050-AUG2-HE01, 06.11.2019./
Test report: RITTO/RTTE: EMV TESTHAUS GmbH: 190050-AUG2-W01, 30.10.2019./

Na osnovu gore navedene dokumentacije utvrdjeno je da gore navedena oprema zadovoljava zahtevе Pravilnika o radio opremi i telekomunikacionoj terminalnoj opremi (Sl. glasnik RS, 11/2012).
On the basis of the above mentioned documentation it is found that above mentioned equipment fulfills the requirements of the Rulebook on Radio Equipment and Telecommunications Terminal Equipment (Official Gazette RS, 11/2012).

Nastale promene u specifikaciji, tipu/modelu, komponentama, električnim karakteristikama opreme koji utiču na usaglašenost sa navedenim Pravilnikom moraju se prijaviti "Kvalitet" u s.d. NIS.
Any changes occur in the specification, type/model, components of the design, electrical construction which may influence on conformity to the above mention Rulebook, shall be forwarded to "Kvalitet".

Mesto i datum izdavanja: Važi do:
Place and date: valid until:
NIS, 09.09.2020. 09.09.2023.



Generalni direktor

Prof. dr. sc. Vlastimir Kalašinski, dipl. inž.

Ovaj dokument važi samo za proizvode koji su izloveni za proizvodima koji su bili predmet vrednovanja.
Bul. Svetog Cara Konstantina 82-86, NIS 18000, Srbija, Tel: (018)550-766, 550-624, Fax: (018)550-636, 550-068
e-mail: office@kvalitet.co.rs, http://www.kvalitet.co.rs

Modelli per la Turchia

BCM
Sistema di accesso senza chiavi



Istruzioni e informazioni sulla sicurezza:
Dispositivo per il comando a breve distanza
Indirizzo postale:
Siemensstrasse 12
D-93055 Regensburg
Germania

Nome del costruttore:
Continental Automotive GmbH
Banda di frequenza: 125 KHz
Potenza massima trasmessa: 10 mW
Nome importatore:

HONDA TÜRKİYE A.Ş.

Indirizzo postale:
Sanayi Cad. No:1, Aydınevler 34854 Maltepe/ İstanbul

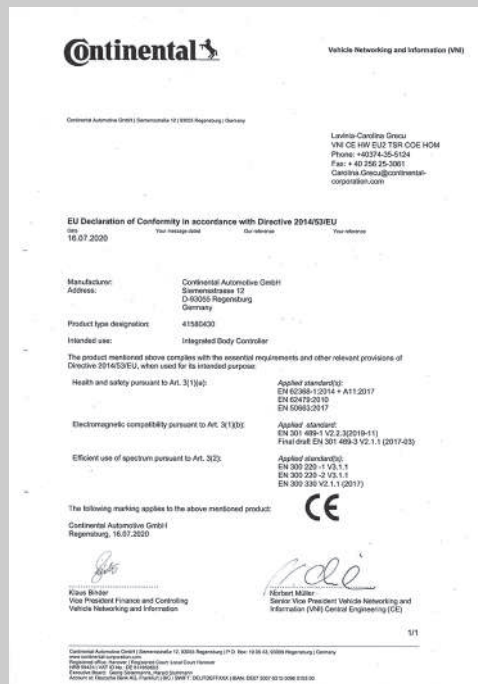

Modelli per la Turchia

FOB

Sistema di accesso senza chiavi



Istruzioni e informazioni sulla sicurezza:

Dispositivo per il comando a breve distanza

Indirizzo postale:

Siemensstrasse 12

D-93055 Regensburg

Germania

Nome del costruttore:

Continental Automotive GmbH

Banda di frequenza: 433,92 MHz

Potenza massima trasmessa: 1 mW

Nome importatore:

HONDA TÜRKİYE A.Ş.

Indirizzo postale:

Sanayi Cad. No:1, Aydınevler 34854 Maltepe/ İstanbul

Continental  Vehicle Networking and Information

Continental Automotive GmbH | Siemensstraße 12 | 93055 Regensburg | Germany

Global Frame Bogdan
VNI CE HW EU2 TSB ODE HOM
Phone: + 49 374- 35-5511
Fax: + 49 374- 35-3051
petre.bogdan.moran@continental-corporation.com

Date: 15.05.2020

Your Message Label: Our reference: Your reference:

EU Declaration of Conformity in accordance with Directive 2014/53/EU

Manufacturer: Continental Automotive GmbH
Address: Siemensstraße 12
D-93055 Regensburg
Germany

Product type designation: TP_4

Intended use: Radio Frequency Transmitter used in vehicle locking/unlocking system

The product mentioned above complies with the essential requirements and other relevant provisions of Directive 2014/53/EU, when used for its intended purpose.

Health and safety pursuant to Art. 3(1)(a): Applied standards:
EN 62368-1:2014+A11:2017
EN 62479:2010
EN 50533:2017

Electromagnetic compatibility pursuant to Art. 3(1)(b): Applied standards:
DRAFT EN 301 488-1 V2.2 (2019-03)

Efficient use of spectrum pursuant to Art. 3(2): Applied standards:
EN 300 220-1 V3.1.1
EN 300 220-2 V3.1.1
EN 300 330 V2.1.1 2017-02

The following marking applies to the above mentioned product:

Continental Automotive GmbH
Regensburg, 15.05.2020

Klaus Binder
Vice President Finance and Controlling
Control Engineering (CE)
Vehicle Networking and Information (VNI)

Norbert Müller
Senior Vice President
Control Engineering (CE)
Vehicle Networking and Information (VNI)

1/1

Continental Automotive GmbH | Siemensstraße 12 | 93055 Regensburg | P.O. Box 93 00 | 93055 Regensburg | Germany
www.continental-automotive.com
Registered Office: Regensburg | Registered and Legal Seat: Legal Chief Officer
HRB 16049 | Tax ID No.: 15 2456688
Continental AG | P.O. Box 100000 | 40000 Düsseldorf | Germany
Continental AG | P.O. Box 40 02 00 | 40020 Düsseldorf | Germany

Informazioni

Modelli per la Turchia

Sistema telefonico vivavoce
Audio con display

<http://www.ptc.panasonic.eu/>



Con la presente, Panasonic Automotive Systems Co., Ltd. dichiara che il dispositivo radio riportato sopra è conforme alla Direttiva 2014/53/UE. Accedere a <http://www.ptc.panasonic.eu/>, fare clic su "Dichiarazione di conformità" e immettere la seguente parola chiave nella relativa casella di ricerca; è possibile scaricare la versione più aggiornata della "DICHIARAZIONE di CONFORMITÀ" (DoC). Parola chiave: Modello n.

Parola chiave [*]

CL-MH-----, CA-9H-----,

CL-MH1DX3JT,CL-MH1DX5JT,CL-MH1DX6JT,CL-MH1EXTTT,CL-MH1EXUTT,CL-MH1EXVTT,

CL-MH1EXWTT,CL-MH1EXXTT,CL-MH1DX7JT,CL-MH1DX8JT,CL-MH1DX9JT,CL-MH1DXAJT,CL-MH1DXBJT,CL-MH1DXCJT

È possibile vedere il "N. di riferimento" sull'etichetta dell'unità.

Utilizzo previsto: Sistema audio auto (Bluetooth e WLAN)

Indirizzo postale: 4261 Ikonobe-cho, Tsuzuki-ku, Yokohama-shi, Kanagawa-ken, 224-8520, Giappone

Nome del costruttore: Panasonic Automotive Systems Co., Ltd

Specifiche Bluetooth

Banda di frequenza: 2402 - 2480 MHz

Specifiche WLAN 2,4 GHz

Banda di frequenza: 2412 - 2472 MHz

Specifiche Bluetooth

Potenza di uscita massima: 0,1 dBm

Specifiche WLAN 2,4 GHz

Potenza di uscita massima: 11,9 dBm

Nome importatore: HONDA MOTOR EUROPE LTD.

HONDA TÜRKİYE A.Ş.

Indirizzo postale:

Sanayi Cad. No:1, Aydınevler 34854 Maltepe/ İstanbul

Modelli per la Turchia

Sistema informazioni angolo cieco (BSI)*/Traffico circostante*

<https://www.veoneer.com/en/regulatory>



Con la presente, Veoneer US, Inc. dichiara che l'oggetto della dichiarazione di cui sopra è conforme alla pertinente normativa di armonizzazione dell'Unione.

<https://www.veoneer.com/en/regulatory>

Utilizzo previsto:

Sensore radar a breve distanza 24 GHz

Indirizzo postale:

26545 American Drive Southfield, Michigan, 48034 U.S.A.

Banda di frequenza operativa:

24,05 - 24,25 GHz

Potenza di uscita massima:

13 dBm picco

Nome importatore:

HONDA TÜRKİYE A.Ş.

Indirizzo postale:

Sanayi Cad. No:1, Aydınevler 34854 Maltepe/ İstanbul

* Non disponibile su tutti i modelli

Modelli per la Turchia

Chiamata di emergenza (eCall)

<https://www.denso.com/global/en/contact-us/doc/>



Con la presente, DENSO CORPORATION dichiara che il dispositivo radio è conforme alla Direttiva 2014/53/UE. Il testo integrale della dichiarazione di conformità UE è disponibile sul sito Internet al seguente indirizzo:

<https://www.denso.com/global/en/contact-us/doc/>

İşbu belge; DENSO CORPORATION telsiz ekipmanı tipinin 2014/53/AB sayılı Direktif'e uygun olduğunu beyan eder.
AB uygunluk beyanının tam metni aşağıdaki internet adresinde mevcuttur:

<https://www.denso.com/global/en/contact-us/doc/>

Utilizzo previsto:

Dispositivo ECALL per veicolo

Indirizzo postale:

1-1, Showa-cho, Kariya-shi, Aichi-ken, 448-8661, Giappone

Modello:

OGEY23

Frequenza di funzionamento:

- 1) GSM900 (Tx: 880-915 MHz, Rx: 925-960 MHz)
- 2) GSM1800 (Tx: 1710-1785 MHz, Rx: 1805-1880 MHz)
- 3) WCDMA Band1 (Tx: 1920-1980 MHz, Rx: 2110-2170 MHz)
- 4) WCDMA Band8 (Tx: 880-915 MHz, Rx: 925-960 MHz)
- 5) GPS (Rx: 1575,42 MHz)
- 6) GALILEO (Rx: 1575,42 MHz)
- 7) GLONASS(RX: 1601,709 MHz)
- 8) EGNOS (Rx: 1575,42 MHz)

Potenza di uscita massima:

- 1) 2 W 2) 1 W 3,4) 0,25 W

Nome importatore:

Honda Motor Europe Ltd - Sede di Aalst

HONDA TÜRKİYE A.Ş.

Indirizzo postale:

Sanayi Cad. No:1, Aydınevler 34854 Maltepe/ İstanbul

Modelli per la Turchia

Unità Bluetooth*

<https://continental-homologation.com/honda>



Con la presente, Continental dichiara che il dispositivo radio A2C192350/ A2C192351 è conforme alla Direttiva 2014/53/EU. Il testo integrale della dichiarazione di conformità UE è disponibile sul sito Internet al seguente indirizzo:

Utilizzo previsto:

Sistema di accesso al veicolo

Indirizzo postale:

Continental Automotive GmbH

Siemensstraße 12, D-93055 Regensburg, Germania

Gamma di frequenza BLE:

Da 2,402 GHz a 2,48 GHz

Potenza di uscita massima BLE:

+20 dBm

Nome importatore:

HONDA TÜRKİYE A.Ş.

Indirizzo postale:

Sanayi Cad. No:1, Aydınevler 34854 Maltepe/ İstanbul

* Non disponibile su tutti i modelli

Modelli per la Turchia

Caricatore wireless

<https://www.lg.com/global/support/cedoc/cedoc>



Con la presente, LG Electronics Inc. dichiara che il dispositivo radio WC500HOC121 è conforme alla Direttiva 2014/53/EU. Il testo integrale della dichiarazione di conformità UE è disponibile sul sito Internet al seguente indirizzo:

Utilizzo previsto:

Caricabatterie wireless per veicolo

Banda di frequenza operativa:

75 kHz~118,320 kHz

Potenza di uscita massima:

15 W

Nome importatore:

HONDA TÜRKİYE A.Ş.

Indirizzo postale;

Sanayi Cad. No:1, Aydınevler 34854 Maltepe/ İstanbul

Modelli per la Turchia

Caricatore wireless

http://bhevs.co.kr/bbs/board.php?tbl=e_bbs42_2

Con la presente, BH EVS Co.,Ltd. dichiara che il dispositivo radio tipo WC500HOC121 è conforme alla Direttiva 2014/53/UE.

Il testo integrale della dichiarazione di conformità UE è disponibile sul sito Internet al seguente indirizzo:

http://bhevs.co.kr/bbs/board.php?tbl=e_bbs42_2

Utilizzo previsto:

Caricabatterie wireless per veicolo

Indirizzo postale: Am Kronberger Hang 2 65824 Schwalbach am Taunus Germany

Nome del costruttore: BH EVS Co.,Ltd.

Banda di frequenza operativa:

111 kHz

Potenza di uscita massima:

42 dBuA/m a 10 m

Nome importatore:

HONDA TÜRKİYE A.Ş.

Indirizzo postale;

Sanayi Cad. No:1, Aydınevler 34854 Maltepe/ İstanbul

Modelli per la Turchia

Sintonizzatore remoto

<http://www.ptc.panasonic.eu/>



Con la presente, Panasonic Corporation dichiara che il dispositivo radio riportato sopra è conforme alla Direttiva 2014/53/UE. Accedere a <http://www.ptc.panasonic.eu/>, fare clic su "Dichiarazione di conformità" e immettere la seguente parola chiave nella relativa casella di ricerca; è possibile scaricare la versione più aggiornata della "DICHIARAZIONE di CONFORMITÀ" (DoC). Parola chiave: Modello n.

Parola chiave: [CQ-TH1BE0AJ, CQ-TH1BE1AJ, CQ-TH1AE0TT]

È possibile vedere il "N. di riferimento" sull'etichetta dell'unità.

Utilizzo previsto:

UNITÀ RADIO (sintonizzatore autoradio)

Indirizzo postale:

4261 Ikonobe-cho, Tsuzuki-ku, Yokohama-shi, Kanagawa-ken, 224-8520, Giappone

Nome importatore:

HONDA TÜRKİYE A.Ş.

Indirizzo postale:

Sanayi Cad. No:1, Aydınevler 34854 Maltepe/ İstanbul

Declaration of Conformity Content Outline*

EC UKCA Declaration of Conformity 

1. The undersigned, Mr. Kensuke Hiraki, representing the manufacturers, herewith declares that the machinery described below fulfils all the relevant provisions of:

- The EC-directive 2006/42/EC on machinery
- Supply of Machinery (Safety) Regulations 2008

2. Description of the machinery

a) Generic denomination: Pantograph jack
b) Function: lifting motor vehicle

c) Model	d) Type
SNB	Honda Type-A
SJD	Honda Type-B
SZA	Honda Type-C
SAH	Honda Type-D
TPG	Honda Type-G
TSA	Honda Type-I
T2V	Honda Type-J
TNY	Honda Type-K
SBA	Honda Type-L

3. Manufacturer (1) : Honda Type-A/B/C/G/L/K/L
RIKENKAKI CO., LTD.
5-6-12 Chiyoda Sakado-shi,
Saitama 350-0214
JAPAN

4. Manufacturer (2) : Honda Type-D/J
CHANGZHOU RIKENSEIKO MACHINERY CO., LTD.
No. 5 Xinlin Road, Zhonglou Changzhou,
Jiangsu CHINA

5. Legal person authorised to compile the technical file (1) :
Honda Motor Europe Ltd Belgian Branch
p/a Honda Motor Europe Ltd – Aalst Office
Wijngaardveld 1 (Noord V)
B-9300 Aalst (Belgium)

Legal person authorised to compile the technical file (2) :
Honda Motor Europe Ltd
Cain Road, Bracknell, Berkshire, RG12 1HL, United Kingdom

6. References to harmonized standards	7. Other standards or specifications
EN1494:2000+A1:2008	-

8. Done at: Saitama, Japan
9. Date: 1 Sep.2021

Kensuke Hiraki
Kensuke Hiraki
President of RIKENKAKI CO.,LTD.
President of CHANGZHOU RIKENSEIKO
MACHINERY CO.,LTD.

Note: This declaration becomes invalid, if technical or operational modifications are introduced without the manufacturers consent.

<p>Deutsch (German) EG-Konformitätserklärung</p> <p>1. Der Unterzeichner, Herr Ryoichi Hiraki, Vertreter der Hersteller, erklärt hiermit, dass die unten beschriebenen Maschinen den relevanten Bestimmungen von folgender Richtlinie entsprechen: •EG-Richtlinie 2006/42/EC für Maschinen</p> <p>2. Beschreibung der Maschine</p> <p>a) Allgemeine Bezeichnung : Scherenwagenheber b) Funktion : Anhebung des Kraftfahrzeugs c) Modell d) Typ 3. Hersteller (1) 4. Hersteller (2) 5. Juristische Person, die bevollmächtigt ist, die technische Datei zu erstellen 6. Bezug auf Standardübereinstimmungen 7. Andere Standards oder Spezifikationen 8. Ausgestellt in 9. Datum</p>	<p>Français (French) Déclaration de conformité CE</p> <p>1. Le soussigné, M. Ryoichi Hiraki, représentant les fabricants, déclare par la présente que les machines décrites ci-dessous satisfont toutes les dispositions pertinentes de: •La Directive CE 2006/42/EC concernant les machines</p> <p>2. Description des machines</p> <p>a) Dénomination générique : Cric pantographe b) Fonction : levage de véhicule à moteur c) Modèle d) Type 3. Fabricant (1) 4. Fabricant (2) 5. Personne morale habilitée à compiler le fichier technique 6. Références aux normes harmonisées 7. Autres normes ou spécifications 8. Fait à 9. Date</p>
<p>Nederland (Dutch) EG-conformiteitsverklaring</p> <p>1. De ondergetekende, dhr. Ryoichi Hiraki, die de fabrikanten vertegenwoordigt, verklaart hierbij dat de hieronder beschreven machine voldoet aan alle relevante voorzieningen van: •De EG-richtlijn 2006/42/EG voor machines</p> <p>2. Beschrijving van de machine</p> <p>a) Generieke benaming : Pantograafkrik b) Functie : Motorvoertuig opheffen c) Model d) Type 3. Fabrikant (1) 4. Fabrikant (2) 5. Rechtspersoon geautoriseerd voor de samenstelling van het technische dossier 6. Referentie geharmoniseerde normen 7. Andere normen of specificaties 8. Plaats 9. Datum</p>	<p>Dansk (Danish) EF-overensstemmelseserklæring</p> <p>1. Undertegnede, hr. Ryoichi Hiraki, som repræsenterer producenterne, erklærer hermed, at de herunder beskrevne maskiner overholder alle de relevante bestemmelser i: •Maskindirektivet, EU-direktiv 2006/42/EF</p> <p>2. Beskrivelse af maskinerne</p> <p>a) Generisk betegnelse : Saksedonkraft b) Funktion : Til at løfte motorkartøj c) Model d) Type 3. Producent (1) 4. Producent (2) 5. Juridisk person med myndigelse til at udarbejde den tekniske fil 6. Henvisninger til harmoniserede standarder 7. Andre standarder eller specifikationer 8. Sted 9. Dato</p>







<p>Italiano (Italian) Dichiarazione CE di Conformità 1. Il sottoscritto, Sig. Ryoichi Hiraki, rappresentante delle fabbriche, dichiara che il veicolo sotto riportato è conforme alle disposizioni pertinenti alla: •Direttiva 2006/42/CE relative agli autoveicoli 2. Descrizione della vettura a) Denominazione generica : Martinetto a pantografo b) Funzione : sollevamento veicolo a motore c) Modello d) Tipo 3. Fabbrica (1) 4. Fabbrica (2) 5. Legale autorizzato a costituire il fascicolo tecnico 6. Riferimento norme standard 7. Altre norme e specifiche 8. Eseguito a 9. Data</p>	<p>Ελληνικά (Greek) Δήλωση Συμμόρφωσης ΕΚ 1. Ο υπογεγραμμένος, κ. Ryoichi Hiraki, ως εκπρόσωπος των κατασκευαστών, δηλώνει δια του παρόντος ότι το μηχανήμα που περιγράφεται παρακάτω πληροί όλες τις σχετικές διατάξεις της: •Κοινοτικής Οδηγίας 2006/42/ΕΚ σχετικά με μηχανήματα 2. Περιγραφή του μηχανήματος α) Συνήθης ονομασία : Γρόλος αυτοκινητό β) Λειτουργία : Ανύψωση μηχανοκίνητων οχημάτων γ) Μοντέλο δ) Τύπος 3. Κατασκευαστής (1) 4. Κατασκευαστής (2) 5. Νομικό πρόσωπο εξουσιοδοτημένο για τη σύνταξη του τεχνικού φακέλου 6. Αναφοράς στα εναρμονισμένα πρότυπα 7. Άλλα πρότυπα ή προδιαγραφές 8. Συντάχθηκε στη 9. Ημερομηνία</p>	<p>Suomi / Suomen kieli (Finnish) EY Vaatimustenmukaisuusvakuutus 1. Allekirjoittanut, Mr. Ryoichi Hiraki, valmistajan edustaja, vakuuttaa täten, että alla kuvattu laite täyttää kaikki seuraavissa säännöksissä annetut asianmukaiset velvoitteet: •Koneita koskeva EY-direktiivi 2006/42/EC 2. Laitteen kuvaus a) Yleisnimeke : Saksinosturi b) Käyttötarkoitus : moottoriajoneuvon nostaminen c) Malli d) Tyyppi 3. Valmistaja (1) 4. Valmistaja (2) 5. Teknisen tiedoston kokoamisen valtuutettu oikeushenkilö 6. Yhdenmukaistettujen standardien viitetiedot 7. Muut standardit tai tiedot 8. Paikka 9. Päiväys</p>	<p>Čeština (Czech) ES - Prohlášení o shodě ES - Podepsaný Ryoichi Hiraki jako zástupce výrobce, tímto prohlašuje, že uvedené strojní zařízení splňuje příslušné požadavky Směrnice evropské komise 2006/42/EC pro strojní zařízení. 2. Popis strojního zařízení a) Obecný název : nůžkový zvedák b) Funkce : zvedání motorových vozidel c) Model d) Typ 3. Výrobce (1) 4. Výrobce (2) 5. Právnícká osoba oprávněná k předložení technické dokumentace 6. Odkazy na harmonizované normy 7. Jiné normy nebo specifikace 8. Místo 9. Datum</p>
<p>Português (Portuguese) Declaração de Conformidade CE 1. O abaixo-assinado, Ryoichi Hiraki, representando os fabricantes através desta, declara que a maquinaria descrita abaixo cumpre todas as disposições referentes à: •Directiva 2006/42/CE, sobre máquinas. 2. Descrição da maquinaria a) Denominação genérica : Macaco de tesoura b) Função : Elevação de veículo motor c) Modelo d) Tipo 3. Fabricante (1) 4. Fabricante (2) 5. Pessoa jurídica autorizada a compilar o processo técnico 6. Referências às normas harmonizadas 7. Outras normas ou especificações 8. Elaborado em 9. Data</p>	<p>Svenska (Swedish) EG-försäkran om överensstämmelse 1. Undertecknad representant för tillverkaren, Mr. Ryoichi Hiraki, försäkrar härmed att den nedan beskrivna maskinutrustningen uppfyller alla tillämpliga bestämmelser i: •EU:s maskindirektiv 2006/42/EG 2. Beskrivning av maskinutrustningen a) Generisk benämning : Saxdomkraft b) Funktion : Lyft av motorfordon c) Modell d) Typ 3. Tillverkare (1) 4. Tillverkare (2) 5. Juridisk person behörig att sammanställa den tekniska dokumentationen 6. Hänvisningar till harmoniserade normer 7. Övriga normer eller specifikationer 8. Utfärdad i 9. Datum</p>	<p>Polski (Polish) Deklaracja zgodności WE 1. Niżej podpisany, Pan Ryoichi Hiraki, reprezentujący producentów, niniejszym oświadcza, że opisane poniżej urządzenie jest zgodne z wszystkimi stosownymi postanowieniami: •Dyrektywy maszynowej Wspólnoty Europejskiej 2006/42/WE 2. Opis urządzenia a) Nazwa ogólna : podnośnik nożycowy b) Przeznaczenie : podnoszenie pojazdów silnikowych c) Model d) Typ 3. Producent (1) 4. Producent (2) 5. Osoba prawna upoważniona do kompilacji dokumentacji technicznej 6. Odniesienie do zharmonizowanych norm 7. Inne normy lub specyfikacje 8. Sporządzono w 9. Data</p>	<p>Slovenčina (Slovak) ES vyhlásenie o zhode 1. Podpísaný Ryoichi Hiraki, zástupca výrobcov, týmto vyhlasuje, že nižšie opísané strojové zariadenie spĺňa všetky príslušné ustanovenia tejto smernice: •Smernica 2006/42/ES o strojových zariadeniach 2. Opis strojového zariadenia a) Generické určenie : pantografický zdvihák b) Funkcia : zdvíhanie motorových vozidiel c) Model d) Typ 3. Výrobca (1) 4. Výrobca (2) 5. Autorizovaný zástupca schopný predložiť technickú dokumentáciu 6. Odkazy na harmonizované normy 7. Iné normy alebo požiadavky 8. Miesto 9. Dátum</p>

<p>Magyar (Hungarian) EK megfeleléségi nyilatkozat 1. Alulírott, Mr. Ryoichi Hiraki, a gyártók képviselőként ezennel kijelenti, hogy az alább megnevezett gép teljesíti: •a gépekre vonatkozó 2006/42/EK irányelv összes vonatkozó előírását: 2. A gép leírása a) Általános megnevezés : olós emelő b) Rendeltetés : gépkocsiemelő c) Modell d) Típus 3. Gyártó (1) 4. Gyártó (2) 5. A műszaki dokumentáció összeállítására meghatalmazott jogi személy 6. Harmonizált szabványhivatkozások 7. Egyéb szabványok vagy műszaki jellemzők 8. Kiállítás helye 9. Kiállítás dátuma</p>	<p>Eesti (Estonian) EÜ vastavusdeklaratsioon 1. Tootjate esindaja hr. Ryoichi Hiraki kinnitab käesolevaga, et allpool kirjeldatud seadmed vastavad järgmise õigusakti kõigile asjakohastele sätetele: •EÜ masinadirektiiv 2006/42/EÜ 2. Seadmete kirjeldus a) Üldnimetus : käärtungraud b) Funktsioon : mootorsõiduki tõstmine c) Mudel d) Tüüp 3. Tootja (1) 4. Tootja (2) 5. Juriidiline isik, kes on volitatud koostama tehnilist toimetust 6. Viited harmoneeritud standarditele 7. Muud standardid ja spetsifikatsioonid 8. Koht 9. Kuupäev</p>
<p>Latviešu (Latvian) EK paziņojums par atbilstību 1. Zemāk parakstījis Ryoichi Hiraki, kas pārstāv ražotāju, ar šo paziņo, ka zemāk aprakstītā mašīna atbilst piemērojamām šīs direktīvas prasībām: •EK Mašīnu direktīva 2006/42/EK 2. Mašīnas apraksts a) Vispārīgs apzīmējums : Vītnes domkrats b) Funkcija : Spēkratu celšana c) Modelis d) Tips 3. Ražotājs (1) 4. Ražotājs (2) 5. Juridiskā persona, kas pilnvarota apkopot tehnisko failu 6. Atsauces uz harmonizētajiem standartiem 7. Citi standarti vai specifikācijas 8. Vieta 9. Laiks</p>	<p>Slovensčina (Slovenian) Izjava o skladnosti ES 1. Podpisani g. Ryoichi Hiraki, ki zastopa proizvajalca, s tem izjavlja, da naprava, ki je opisana spodaj, izpolnjuje vse relevantne določbe: •Direktive o napravah 2006/42/ES 2. Opis naprave a) Generično ime : Pantografski dvigalnik b) Funkcija : dvigovanje motornega vozila c) Model d) Tip 3. Proizvajalec (1) 4. Proizvajalec (2) 5. Pravna oseba, ki je upravičena do sestave tehničnega dokumenta 6. Reference glede harmoniziranih standardov 7. Drugi standardi ali specifikacije 8. Ustvarjeno v/na 9. Datum</p>

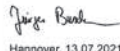
<p>Български (Bulgarian) ЕС декларация за съответствие 1. Долуподписаният г-н Рьоичи Хираки, представляващ производителите, декларирам с настоящата, че машината описана по-долу напълно изпълнява всички съответни разпоредби на: •Европейската директивата 2006/42/ЕС за машиностроенето 2. Описание на машината a) Генерично наименование : Пантографен крик b) Функция : повдигане на моторни превозни средства c) Модел d) Тип 3. Производител (1) 4. Производител (2) 5. Юридическо лице упълномощено да състави техническия файл 6. Препратки към хармонизирани стандарти 7. Други стандарти или спецификации 8. Изготвено в 9. Дата</p>	<p>Român (Romanian) Declarație de conformitate CE 1. Subsemnatul Ryoichi Hiraki, reprezentant al producătorilor, declar prin prezenta că utilajul descris mai jos respectă toate prevederile relevante ale: •Directivei CE 2006/42/CE referitoare la mașini 2. Descrierea utilajului a) Denumire generică : Cric tip pantograf b) Funcție : ridicarea vehiculelor cu motor c) Model d) Tip 3. Producător (1) 4. Producător (2) 5. Persoana juridică autorizată să redacteze fișierul tehnic 6. Trimiteri la standardele armonizate 7. Alte standarde sau specificații 8. Intocmită în 9. Data</p>
<p>Türk (Turkish) AT Uygunluk Beyanı 1. Aşağıda imzası bulunan Sn. Ryoichi Hiraki, imalatçıları temsilen, tarif edilen makinelerin aşağıda adı geçen yönetmeliğin ilgili hükümlerine uygun olduğunu beyan eder: •AT makine direktifi 2006/42/EC 2. Makinelerin tanımı a) Jenerik adı : Pantograf krikö b) İşlevi : motorlu taşıtları kaldırma c) Model d) Tür 3. İmalatçı (1) 4. İmalatçı (2) 5. Teknik dosyayı düzenlemeye yetkili tüzel kişi 6. Uyumlaştırılmış standartlara atfilar 7. Diğer standartlar ya da şartnameler 8. Düzenlendiği yer 9. Tarihi</p>	<p>Íslenska (Icelandic) EB-samræmisýrfrýsing 1. Undirritaður, herra Ryoichi Hiraki, fulltrúi framleiðanda, lýsir yfir að vélbúnaðinum, sem lýst er hér að neðan, uppfyllir öll viðeigandi ákvæði: •EB-töskipunarinnar 2006/42/EC um vélbúnað 2. Lýsing á vélbúnaðinum a) Almennt heiti : Tvíarma tjakkur b) Hlutverk : að lyfta vélknúnum ökutækjum c) Gerð d) Tegund 3. Framleiðandi (1) 4. Framleiðandi (2) 5. Lögaðili sem hefur heimild að taka saman tækniskjal 6. Tilvísanir í samþætfaða staðla 7. Aðrir staðlar eða tæknilysingar 8. Staður 9. Dagsetning</p>

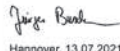
<p>Español (Spanish) Declaración de Conformidad CE</p> <p>1. El abajo firmante, Sr. Ryoichi Hiraki, en representación de los fabricantes, por la presente declara que la maquinaria descrita a continuación cumple con las disposiciones aplicables de: •La directiva 2006/42/CE relativa a maquinarias</p> <p>2. Descripción de la maquinaria</p> <p>a) Denominación genérica : Gato pantográfico</p> <p>b) Función : Elevación de vehículo automotor</p> <p>c) Modelo d) Tipo</p> <p>3. Fabricante (1)</p> <p>4. Fabricante (2)</p> <p>5. Persona jurídica autorizada para recopilar el archivo técnico</p> <p>6. Referencias de normas armonizadas</p> <p>7. Otras normas o especificaciones</p> <p>8. Elaborada en 9. Fecha</p>	<p>Norsk (Norwegian) EF-samsvarserklæring</p> <p>1. Undertegnede, Ryoichi Hiraki, som representerer produsentene, erklærer herved at maskinen beskrevet nedenfor oppfyller alle relevante bestemmelser i: •EU-maskindirektiv 2006/42/EU</p> <p>2. Beskrivelse av maskineriet</p> <p>a) Generisk betegnelse : Pantografjekk (biljekk)</p> <p>b) Funksjon : løfting av motorkjøretøyer</p> <p>c) Modell d) Type</p> <p>3. Produsent (1)</p> <p>4. Produsent (2)</p> <p>5. Juridisk person med fullmakt til å utarbeide den tekniske dokumentasjonen</p> <p>6. Henvisninger til harmoniserte standarder</p> <p>7. Andre standarder eller spesifikasjoner</p> <p>8. Utarbeidet i 9. Dato</p>
<p>Lietuvių kalba (Lithuanian) EB atitikties deklaracija</p> <p>1. Toliau pasirašęs gamintojų atstovas Ryoichi Hiraki deklaruoja, kad toliau aprašyti įranga atitinka visas atitinkamas nuostatas, išdėstytas: •EB Direktyvoje 2006/42/EB dėl mašinų</p> <p>2. Įrangos aprašymas</p> <p>a) Bendras pavadinimas : pantografo kėlikis</p> <p>b) Funkcija : motorinės transporto priemonės kelimas</p> <p>c) Modelis d) Tipas</p> <p>3. Gamintojas (1)</p> <p>4. Gamintojas (2)</p> <p>5. Juridinis asmuo, įgaliotas sudaryti techninę bylą</p> <p>6. Nuoroda į lygiavertius standartus</p> <p>7. Kiti standartai arba specifikacijos</p> <p>8. Atlikta 9. Data</p>	<p>Hrvatski (Croatian) Izjava o sukladnosti EK</p> <p>1. Ja, dolje potpisani Ryoichi Hiraki, predstavnik proizvođača, ovime izjavljujem da su strojevi opisani u nastavku sukladni s bitnim odredbama: •Direktive 2006/42/EZ Europskog parlamenta i vijeća o strojevima</p> <p>2. Opis stroja</p> <p>a) Generički naziv : pantografska dizalica</p> <p>b) Funkcija : podizanje motornog vozila</p> <p>c) Model d) Tip</p> <p>3. Proizvođač (1)</p> <p>4. Proizvođač (2)</p> <p>5. Pravna osoba ovlaštena za sastavljanje tehničke dokumentacije</p> <p>6. Upućivanje na usklađene norme</p> <p>7. Ostale norme ili specifikacije</p> <p>8. Mjesto 9. Datum</p>

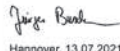
Compressore

<p>Continental ContiMobilityKit Compressor to pump sealant into tires</p> <p style="text-align: center;">524#####</p> <div style="text-align: center; margin-top: 20px;">  </div>	<p>UK-DECLARATION OF CONFORMITY in accordance with UK Government guidance</p> <p>Manufacturer / Address: Continental Reifen Deutschland GmbH, Vahrenwalder Straße 9, 30165 Hannover, GERMANY.</p> <p>Continental Reifen Deutschland GmbH hereby confirms under its sole responsibility that the designated product, when used as intended, is in conformity with the essential requirements and other relevant requirements of following relevant regulations of the United Kingdom.</p> <ul style="list-style-type: none"> - Supply of Machinery (Safety) Regulations 2008 - Electromagnetic Compatibility Regulations 2016 - Noise Emission in the Environment by Equipment for use Outdoors Regulations 2001 <p>Applied designated standards in particular: DIN EN ISO 12100:2011 EN 50498:2010 EN ISO 3744:2010</p> <p>Development, production, quality assurance and marketing are based on the standard IATF 16949.</p> <table style="width: 100%; border: none;"> <tr> <td style="width: 50%; vertical-align: top; padding: 5px;">  Hannover, 13.07.2021 Jürgen Buschmann Director BF ContiKit and Accessories </td> <td style="width: 50%; vertical-align: top; padding: 5px;">  Hannover, 13.07.2021 Adrian Balfmann Regulatory Compliance Specialist of Non-Tire Products </td> </tr> </table>	 Hannover, 13.07.2021 Jürgen Buschmann Director BF ContiKit and Accessories	 Hannover, 13.07.2021 Adrian Balfmann Regulatory Compliance Specialist of Non-Tire Products
 Hannover, 13.07.2021 Jürgen Buschmann Director BF ContiKit and Accessories	 Hannover, 13.07.2021 Adrian Balfmann Regulatory Compliance Specialist of Non-Tire Products		

Modelli per il
Regno Unito

Licenza Open Source quadro strumenti

Il software incorporato in questo prodotto include il software Open Source. Fare riferimento al seguente sito Web per dettagli sul software Open source.

https://www.nippon-seiki.co.jp/business_ic_meter/

Licenza Open Source Licence TCU*

Informazioni sul software Free/Open Source

Questo prodotto contiene software FOSS (Free/Open Source Software). Per informazioni sulla licenza e/o sul codice sorgente di FOSS andare al seguente URL.

<https://www.denso.com/global/en/opensource/tculhonda/>

A

Abbaglianti	189
Abbaglianti automatici	193
ABS (Sistema antibloccaggio freni)	504
Accessori e modifiche	593
Additivi, olio motore	549
Aggiornamenti del sistema	265
Aggiunta	
Liquido di raffreddamento	553
Olio motore	552
Airbag	51
Airbag anteriori (SRS)	53
Airbag ginocchia	56
Airbag laterale a tendina	63
Airbag laterali	60
Dopo una collisione	54
Manutenzione dell'airbag	66
Registratore di dati di evento	1
Sensori	51
Spia	65, 104
Airbag anteriori (SRS)	53
Airbag ginocchia	56
Airbag laterale a tendina	63
Airbag laterali	60
Airbag SRS (airbag)	53
Allarme velocità	145
Altri oggetti di uso generale	
dell'abitacolo	221
Ancoraggi inferiori	83
Ancoraggio superiore	47
Android Auto	293

Apertura

Portellone	646
------------------	-----

Apertura/chiusura

Alzacristalli elettrici	183
Cofano	547

Apple CarPlay	289
---------------------	-----

Arresto	507
---------------	-----

Arresto automatico del motore al

minimo	388
Pulsante OFF	390

Assistenza manovrabilità agile	418
--------------------------------------	-----

Astina di livello (olio motore)	551
---------------------------------------	-----

Attrezzi	596
----------------	-----

Audio <i>Bluetooth</i> ®	285
--------------------------------	-----

Audio con display	242
-------------------------	-----

Autonomia	142
-----------------	-----

Avviamento con batteria ausiliaria	625
--	-----

Avviamento del motore	379
-----------------------------	-----

Mancato avviamento	622
Se la batteria è scarica	625

Avvio del motore

Cicalino interruttore motore	185
------------------------------------	-----

Avviso Livello olio motore basso	636
--	-----

Avviso Pressione olio motore bassa	630
--	-----

Azzeramento del contachilometri

parziale	142
----------------	-----

B

Bagaglio (limite di carico)	377
-----------------------------------	-----

Bassa carica della batteria	631
-----------------------------------	-----

Batteria	576
----------------	-----

Manutenzione (controllo della batteria)	576
---	-----

Manutenzione (sostituzione)	579, 582
-----------------------------------	----------

Se la batteria è scarica	625
--------------------------------	-----

Spia carica batteria	102, 631
----------------------------	----------

Batteria scarica	625
-------------------------------	-----

Benzina	27, 519
----------------------	---------

Consumo di carburante attuale	142
-------------------------------------	-----

Indicatore	129
------------------	-----

Informazioni	519
--------------------	-----

Rifornimento	519
--------------------	-----

Risparmio di carburante ed emissioni	
--------------------------------------	--

di CO ₂	522
--------------------------	-----

Spia riserva carburante	104
-------------------------------	-----

Bloccaggio/Sbloccaggio	161
-------------------------------------	-----

Chiavi	161
--------------	-----

Bloccaggio/sbloccaggio

Blocchi portiere di sicurezza per bambini	172
---	-----

Dall'esterno	164
--------------------	-----

Dall'interno	170
--------------------	-----

Uso della chiave	168
------------------------	-----

Bracciolo	211
------------------------	-----

C

Cambio

Liquido	555
---------------	-----

Numero	650
--------------	-----

Cambio manuale	384
-----------------------------	-----

Cambio marcia (trasmissione)	384
---	-----

Candele	648
----------------------	-----

Carburante	519
-------------------------	-----

Autonomia	142
-----------------	-----

Consigliato	519
-------------------	-----

Consumo di carburante attuale	142
-------------------------------------	-----

Consumo medio di carburante	142	Comando illuminazione	199	F	
Indicatore	129	Manopola	199	Fari	188
Rifornimento	519	Comando luminosità (quadro strumenti) ...	199	Abbaglianti	189
Risparmio di carburante ed emissioni		Configurazione display	264	Funzionamento	188
di CO ₂	522	Connessione Wi-Fi	288	Luci di posizione	188
Spia riserva carburante	104	Consumo di carburante attuale	142	Luci diurne	192
Carburante specificato	519	Contachilometri parziale	142	Puntamento	559
Caricatore wireless	222	Controllo della stabilità del veicolo (VSA) ...	415	Regolazione della luminosità	188
Cassetto portaoggetti	213	Pulsante di disattivazione	416	Filtro	
Chiamata di emergenza (eCall)	367	Spia di disattivazione	105	Antipolvere e antipolline	585
Chiamata di emergenza automatica	367	Spia di sistema	105	Filtro antipolvere e antipolline	585
Chiamata di emergenza manuale	369	Controllo di sicurezza	39	Finestrini (apertura e chiusura)	183
Chiave	161	Controllo velocità di crociera adattativo		Fluido	
La portiera posteriore non si apre	172	(ACC)	457	Trasmissione	555
Targhetta numero	162	Copertura bagagliaio	219	Foratura (pneumatico)	598, 611
Telecomando	167	Cuscini di rialzo (per bambini)	93	Freno a pedale	499
Tipi e funzioni	161			Freno di stazionamento	497
Chiave per dadi ruote (maniglia del		D		Funzionamento dei comandi vocali	249
martinetto)	616	DAB	275	Comandi di navigazione	251
Cinture (sedile)	40	Descrizione del contenuto della Dichiarazione		Comandi elenco	251
Cinture di sicurezza	40	di conformità	695	Comandi standard	251
Allacciamento	45	Differenziale a slittamento limitato (LSD) ...	419	Funzionamento del comando vocale	
Controllo	49	Display della temperatura esterna	130	Comandi audio	250
Donne in stato di gravidanza	48	Dispositivi con emissione di onde radio	651	Comandi generali	250
Montaggio di un seggiolino di sicurezza per		Donne in stato di gravidanza	48	Comandi telefonici	250
bambini con la cintura di sicurezza a tre punti				Riconoscimento vocale	249
di ancoraggio	88			Schermata Portale vocale	250
Promemoria	42	E		Funzione di ripiegamento automatico degli	
Regolazione dell'ancoraggio superiore	47	Emergenza	644	specchietti retrovisori	204
Spia	42, 103	Etichetta di certificazione	650	Funzione fotocromatica	
CMBS (sistema di frenata riduzione impatto) ...	434	Etichette di avvertenza	96	Specchietto retrovisore	203
Comandi	159	Etichette di sicurezza	96	Funzioni	239
Comandi audio a distanza	246				

Funzioni personalizzate	297, 304
Fusibili	637
Controllo e sostituzione	641
Posizioni	637, 639

G

Ganci per abiti	217
Gancio per bagagli	217
Guida	373
Avviamento del motore	379
Cambio marcia	384
Frenata	497
Guida sicura	35

H

HFT (Sistema telefonico vivavoce)	312
Honda LogR	341
Impostazioni iniziali	342
Informazioni su Honda LogR	341
Modalità Auto Score	345
Modalità Data Log	351
Monitoraggio delle prestazioni	343
Personalizzazione	362
Honda Sensing	430
Honda TRK	598

I

Impianto di condizionamento aria (sistema di climatizzazione)	231
---	-----

Filtro antipolvere e antipolline	585
Sbrinamento del parabrezza e dei finestrini ...	234
Sensori	237

Impianto di condizionamento aria (sistema di riscaldamento)	225
Filtro antipolvere e antipolline	585
Sbrinamento del parabrezza e dei finestrini ...	228
Sensori	230
Impianto frenante	497
Freno a pedale	499
Freno di stazionamento	497
Mantenimento automatico del freno	500
Sistema antibloccaggio freni (ABS)	504
Sistema di assistenza alla frenata di emergenza	505
Spia	100, 101, 102

Impostazione dell'orologio	160
Indicatori	129
Modalità +R	108

Indicatori di direzione	106
Spie (Quadro strumenti)	106

Indicatori di sorpasso	188
Indicatori di usura (pneumatico)	571

Informazioni legali su Apple CarPlay/Android Auto	339
--	-----

Interfaccia informazioni del conducente	134, 139
Modifica del display	139
Interruttore modalità di guida	395
Interruttori (sul volante)	6, 7, 8, 185
iPhone	331
iPod	278, 331

K

Kit antiforatura (TRK)	598
-------------------------------------	-----

L

Lavacrystalli	196
Interruttore	196
Rabbocco/rifornimento liquidi	557
Leva del cambio	384
Licenze Open Source	334, 700
Limitatore di velocità intelligente	408
Spia	112
Limitatore di velocità regolabile	402
Spia	112
Limitatore di velocità, intelligente	408
Limitatore di velocità, regolabile	402
Limiti di carico	377
Liquidi	
Lavacrystalli	557
Liquido di raffreddamento del motore	553
Liquido del cambio	555
Liquido di raffreddamento (motore)	553
Rabbocco del liquido di raffreddamento	554
Rabbocco del serbatoio di riserva	553
Surriscaldamento	628
Liquido di raffreddamento del motore	553
Rabbocco del liquido di raffreddamento	554
Rabbocco del serbatoio di riserva	553
Liquido di raffreddamento motore	
Surriscaldamento	628
Luci	188, 559
Abbaglianti	189

Fari.....	188	Sicurezza.....	527
Interne.....	212	Sistema promemoria manutenzione.....	531
Interruttori luci.....	188	Sostituzione delle lampadine delle luci.....	559
Luci di posizione.....	188	Sotto il cofano motore.....	546
Luci per marcia diurna.....	192	Telecomando.....	582
Sostituzione lampadine.....	559	Manutenzione degli esterni (pulizia).....	590
Spia abbaglianti.....	107	Martinetto (chiave per dadi ruota).....	615
Spia luci accese.....	106	Messaggi di allerta.....	157
Luci di posizione.....	188	Messaggio di allerta e di informazione.....	117
Luci di posizione posteriori.....	560, 563	Messaggio di sicurezza.....	0
Luci interne.....	212	Modifiche (e accessori).....	593
Luci per marcia diurna.....	192	Monitor per vettura in arrivo	
Lunotto termico.....	200	lateralmente.....	513
		Monitoraggio attenzione conducente.....	146
		Monossido di carbonio.....	95
		Motore	
		Avviamento.....	379
		Cicalino interruttore.....	185
		Liquido di raffreddamento.....	553
		Olio.....	549
		Se la batteria è scarica.....	625
		MP3/WMA/AAC.....	281
		N	
		Navigazione.....	144
		Normative.....	651
		Numeri (identificazione).....	650
		Numeri di identificazione.....	650
		Identificazione veicolo.....	650
		Motore e cambio.....	650
		Numeri di identificazione veicolo.....	650
		O	
		Oggetti di stoccaggio.....	213
		Oggetti di uso generale dell'abitacolo.....	212
		Olio (motore).....	549
		Aggiunta.....	552
		Avviso Pressione olio motore bassa.....	630
		Controllo.....	551
		Olio motore raccomandato.....	549
		Sistema di controllo dell'olio motore.....	536
		Viscosità.....	549
		Olio motore.....	549
		Aggiunta.....	552
		Avviso Pressione olio motore bassa.....	630
		Controllo.....	551
		Olio motore raccomandato.....	549
		Se viene visualizzato l'avviso Pressione olio motore bassa.....	630
		Ora (impostazione).....	160
		Orologio.....	160
		P	
		Parabrezza.....	196
		Liquido lavacrystalli.....	557
		Pulizia.....	591
		Sbrinamento/disappannamento.....	228, 234
		Spazzole tergicristalli.....	567
		Tergi e lavacrystalli.....	196
		Peso massimo consentito.....	377
		Pneumatici.....	570
		Catene per pneumatici.....	574
		Controllo.....	570

Controllo e manutenzione	570	Pulizia degli interni	587	Regolazione della luminosità	
Foratura (pneumatico forato).....	611	Pulsante di annullamento SOS	369	Fari	188
Indicatori di usura	571	Pulsante di avviamento/arresto	185	Retronebbia	192, 564
Invernali.....	574	Pulsante di avviamento/arresto motore	185	Ricerca guasti	595
Kit antiferatura (TRK).....	598	Pulsante luci di emergenza	6, 7	Foratura/pneumatico forato	611
Pressione aria.....	649	Pulsante SOS	369	Fusibile bruciato	637, 639
Rotazione	573	Punti di ancoraggio	218	Il pedale del freno vibra	32
Pneumatici invernali	574			La portiera posteriore non si apre	32
Catene per pneumatici	574			Mancato avviamento del motore.....	622
Pneumatici usurati	570			Rumorosità durante la frenata	34
Pneumatico forato	598, 611	Q		Spie	98
Portabevande	215	Quadro strumenti	97	Surriscaldamento	628
Portabicchieri	215	Comando luminosità.....	199	Traino di emergenza	644
Porte USB	245			Viene emesso un segnale acustico all'apertura della portiera.....	33
Portellone	173	R		Riduzione del rischio di allontanamento dalla corsia	448
Lampadina luce	565	Rabbocco		Attivazione e disattivazione	452
Mancata apertura.....	646	Lavacrystalli	557	Rifornimento	519
Portiere	161	Radiatore	554	Benzina.....	519, 648
Bloccaggio/sbloccaggio delle portiere dall'esterno.....	164	Radio (AM/FM)	270	Indicatore livello carburante	129
Bloccaggio/sbloccaggio delle portiere dall'interno	170	Radio AM/FM	270	Spia riserva carburante	104
Chiavi	161	Radio Data System (RDS)	273	Rifornimento consigliato	372
Messaggio di apertura portiere	39	Radio FM/AM	270	Ripiegamento dei sedili posteriori	208
Posizioni della leva del cambio		RDS (Radio Data System)	273	Ripristino di tutte le impostazioni predefinite	311
Cambio manuale	384	Regolazione		Riproduzione audio Bluetooth®	285
Precauzioni per la guida	382	Bracciolo.....	211	Rischi dei gas di scarico (monossido di carbonio)	95
Pioggia	383	Sedili anteriori.....	205, 206	Risparmio di carburante ed emissioni di CO₂	522
Presa di alimentazione accessori	221	Sedili posteriori	208	Risparmio di carburante medio	142
Pressione aria	649	Specchietti	202		
Promemoria sedili posteriori	209	Volante.....	201		
Protezione antifurto del sistema audio	241	Regolazione dell'audio	263		
Pulizia degli esterni	590	Regolazione della distribuzione del fascio dei fari	429		

S

Sbloccaggio delle portiere.....	164	Sensore di inclinazione.....	180	Funzioni del sistema audio	243
Sbloccaggio delle portiere anteriori dall'interno	170	Sensore di temperatura.....	130, 230, 237	Impostazione orologio	260
Sbrinamento del parabrezza e dei finestrini	228, 234	Sensori ultrasuoni	179	Impostazioni degli aggiornamenti del sistema.....	266
Scelta del seggiolino di sicurezza per bambini	76	Sfondo	261	Informazioni generali	331
Scheda delle specifiche del lubrificante.....	649	Sicurezza dei bambini	70	iPod	278
Schermata Audio/Informazioni	252	Blocchi portiere di sicurezza per bambini	172	Limitazioni per il funzionamento manuale	259
Sedili	205	Sistema antibloccaggio freni (ABS)	504	Manuale utente di bordo	248
Promemoria sedili posteriori	209	Spia	104	Messaggi di errore	330
Regolazione	205	Sistema antifurto	176	MP3 /WMA/AAC	281
Sedili anteriori	205	Spia allarme sistema antifurto	109	porte USB	245
Sedili posteriori.....	208	Spia sistema immobilizzatore	108	Protezione antifurto	241
Sedili anteriori	205	Superbloccaggio.....	181	Radio AM/FM	270
Regolazione	205, 206	Sistema audio	240	Radio Data System (RDS).....	273
Sedili posteriori (ripiegamento)	208	Aggiornamenti del sistema	265	Regolazione del suono.....	263
Seggiolini di sicurezza per bambini	70	Aggiornamento	265	Riattivazione	241
Seggiolino di sicurezza per bambini		Aggiornamento con dispositivo USB	269	Schermata Audio/Informazioni	252
Bambini più grandi	92	Aggiornamento via wireless	268	Selezione di una sorgente audio.....	258
Cuscino di rialzo.....	93	Android Auto	293	Unità flash USB	281, 331
Montaggio di un seggiolino di sicurezza per bambini con la cintura di sicurezza a tre punti di ancoraggio.....	88	Apple CarPlay.....	289	Sistema avviso perdita di pressione	420
Scelta del seggiolino di sicurezza per bambini	76	Area di stato.....	258	Spia	106, 635
Seggiolino di sicurezza per bambini piccoli	75	Avvio.....	242	Taratura	422
Seggiolino di sicurezza per bambini rivolto all'indietro.....	73	<i>Bluetooth®</i> Audio	285	Sistema di climatizzazione	231
Seggiolino di sicurezza per neonati.....	73	Codice di sicurezza	241	Filtro antipolvere e antipolline	585
Uso della cinghia di ancoraggio	90	Comandi audio a distanza	246	Modalità ricircolo/aria esterna	233
Segnale di arresto di emergenza	506	Configurazione display	264	Modifica della modalità.....	231
		Configurazione sfondo	261	Sbrinamento del parabrezza e dei finestrini.....	234
		Connessione Wi-Fi.....	288	Sensori	237
		DAB	275	Utilizzo del sistema di controllo climatizzatore automatico	231
		FLAC/PCM/WAVE/MP4/AVI/MKV/ASF/ WMV.....	281	Sistema di frenata riduzione impatto (CMBS)	434
		Funzionamento base	243		
		Funzionamento dei comandi vocali	249		
		Funzione di collegamento app	253		

Sistema di mantenimento corsia (LKAS).....	475	Schermata delle impostazioni del telefono ...	318	Specchietto retrovisore interno.....	202, 203
Spia (ambra)	112	Suoneria	323	Specchietto retrovisore riscaldato	200
Spia (bianco/verde)	112	Trasferimento automatico	323	Specifiche	648
Sistema di riconoscimento della segnaletica		Sostituzione		Specifiche lampadina	648
stradale.....	487	Batteria.....	579, 582	Spia abbaglianti	107
Sistema di riscaldamento	225	Fusibili	637, 639	Spia accesa/lampeggiante.....	630
Riscaldamento	225	Gomma spazzola tergicristallo anteriore	567	Spia carica batteria.....	102, 631
Sbrinamento del parabrezza e dei finestrini....	228	Lampadine.....	559	Spia controllo velocità di crociera adattativo	
Sistema di sicurezza supplementare (SRS)	53	Pneumatici	611	(ACC) (ambra)	111
Sistema di sollevamento del cofano	67	Sostituzione delle lampadine	559	Spia controllo velocità di crociera adattativo	
Manutenzione del sistema di sollevamento del		Indicatori di direzione anteriori.....	559	(ACC) (bianco/verde)	112
cofano.....	69	Indicatori di direzione laterali/luci indicatore di		Spia eCall	367
Sistema EPS (servosterzo elettrico)	104, 633	emergenza.....	559	Spia freno di stazionamento e impianto	
Sistema immobilizzatore	176	Luce targa posteriore	564	frenante (ambra).....	102
Spia.....	108	Luci di retromarcia	563	Spia freno di stazionamento e impianto	
Sistema Informazioni angolo cieco (BSI)	424	Terza luce stop.....	564	frenante (rossa)	100, 101
Sistema promemoria manutenzione	531	Sostituzione lampadine	559	Spia guasti	102, 631
Sistema Rev Match	385	Fari	559	Spia retronebbia.....	107
Sistema sensori di parcheggio	508	Indicatori di direzione posteriore	560	Spia riserva carburante	104
Sistema servosterzo elettrico (EPS)	633	Luce bagagliaio.....	565	Spia sistema avviso perdita di pressione/bassa	
Spia.....	104, 633	Luce specchietto di cortesia.....	565	pressione degli pneumatici.....	106, 635
Sistema telefonico vivavoce	312	Luci dei freni.....	560	Spie	98
Chiamata.....	326	Luci per marcia diurna/di posizione	559	Abbaglianti	107
Configurazione del telefono	319	Specchietti	202	Abbaglianti automatici	107
Contatti preferiti.....	324	Esterni	204	ABS (sistema antibloccaggio freni).....	104
Display dello stato dell'HFT	314	Portiera.....	204	Allarme sistema antifurto	109
Importazione automatica della rubrica telefonica		Regolazione	202	Arresto automatico del motore al minimo	
e delle chiamate recenti.....	322	Retrovisore interno.....	203	(verde).....	110
Limitazioni per il funzionamento manuale....	315	Specchietti di cortesia	11	Arresto automatico del motore al minimo	
Menu HFT.....	316	Specchietti esterni	204	OFF	109
Opzioni durante una chiamata.....	329	Specchietti retrovisori	204	Carica batteria	102
Pulsanti HFT.....	312	Specchietto retrovisore	203	Controllo della stabilità del veicolo (VSA)	
Ricezione di una chiamata	328			OFF	105

Controllo velocità di crociera adattativo (ACC).....	111, 112	Sistema del servosterzo elettrico (EPS).....	104	Tachimetro	129
Disattivazione automatica assistenza sterzo del sistema di riduzione del rischio di allontanamento dalla corsia	113	Sistema di arresto automatico del motore al minimo (ambra).....	109	Tappo del serbatoio carburante	27, 520
Distanza del controllo velocità di crociera adattativo (ACC)	111	Sistema di controllo della stabilità del veicolo (VSA).....	105	Targhetta numero chiave	162
Freno di stazionamento e impianto frenante (ambra)	102	Sistema di frenata riduzione impatto (CMBS) (ambra).....	113	Telecamera anteriore a vista ampia.....	495
Freno di stazionamento e impianto frenante (rosse)	100, 101	Sistema di frenata riduzione impatto (CMBS) (grigio).....	113	Telecamera multipla posteriore.....	517
Indicatori di direzione e luci di emergenza ...	106	Sistema di mantenimento corsia (LKAS)	112	Telecomando.....	167
Limitatore di velocità intelligente	112	Sistema di mantenimento del freno automatico	102	Temperatura	
Limitatore di velocità regolabile	112	Sistema di sicurezza supplementare	104	Display della temperatura esterna	130
Luci accese	106	Sistema immobilizzatore	108	Tempo trascorso	144
Mantenimento automatico del freno	102	Sospensione dell'arresto automatico del motore al minimo	110	Tergi e lavacrystalli	196
Messaggio di sistema	107	Spia guasti.....	102	Controllo e sostituzione delle spazzole tergicristalli	567
Modalità COMFORT	108	Supporto di sicurezza (ambra).....	114	Tergi/lavalunotto	198
Modalità INDIVIDUALE	108	Supporto di sicurezza (verde/grigio)	116	Traino del veicolo	
Modalità SPORT	108	VSA disabilitato	416	Emergenza	644
Passaggio a marcia inferiore	103	Spie passaggio a marcia superiore/inferiore... 386		Traino di un rimorchio.....	378
Passaggio a marcia superiore.....	103	Sportello bocchettone di rifornimento		Trasmissione	384
Posizione cambio.....	103	carburante	27, 520	Cambio manuale	384
Promemoria cintura di sicurezza	103	Superbloccaggio	181	Trasporto di bagagli	375, 377
Retronebbia	107	Supporto di sicurezza	154	TRK (Temporary Repair Kit, kit antirforatura).....	598
Riduzione del rischio di allontanamento dalla corsia (ambra)	113	Spia (ambra)	114, 115		
Riduzione del rischio di allontanamento dalla corsia (grigio)	113	Spia (verde/grigio).....	116		
Riserva carburante.....	104	Surriscaldamento	628		
Sistema avviso perdita di pressione/bassa pressione degli pneumatici	106, 635				
		T			
		Tabella di manutenzione	541	U	
				Unità di misura velocità/distanza	155
				Unità flash USB.....	281, 331
				V	
				Vano console centrale	214
				Veicolo con motore turbo	523
				Velocità media	144

Vetro (manutenzione).....	591
Viscosità (olio).....	549, 649
Volante.....	201
Regolazione.....	201
VSA (Controllo della stabilità del veicolo).....	415

W

Watt.....	648
WMA.....	281

