









CIVIC  HEV

Procedendo nella lettura di questo manuale, saranno disponibili informazioni precedute dal simbolo **AVVISO**. Tali informazioni consentono di evitare danni al veicolo, alle proprietà o all'ambiente.

I simboli   o   presenti sulle etichette apposte sul veicolo consigliano la lettura del manuale utente per un funzionamento corretto e sicuro dell'unità.

 o  è codificato a colori per indicare "pericolo" (rosso), "attenzione" (arancione) o "avvertenza" (ambra).

➔ **Etichette di sicurezza** P. 110

Brevi cenni sulla sicurezza

La sicurezza del conducente e dei passeggeri, nonché di tutti gli utenti della strada, è molto importante. E guidare questo veicolo osservando le norme di sicurezza è una grave responsabilità.



Procedure operative e altre informazioni in materia di sicurezza vengono fornite sulle etichette e in questo manuale allo scopo di assistere il conducente. Tali informazioni segnalano i rischi potenziali per la sicurezza del proprietario e dei passeggeri.

Tuttavia, non è possibile segnalare tutti i potenziali pericoli associati alla guida e alla manutenzione del veicolo, pertanto, è indispensabile esercitare sempre il massimo buon senso.

Le informazioni sulla sicurezza vengono messe a disposizione in diverse forme, tra cui:

- **Etichette di sicurezza** - sul veicolo.
- **Messaggi di sicurezza** - preceduti da un simbolo di avvertenza di sicurezza  e da una delle tre segnalazioni: **PERICOLO**, **ATTENZIONE** oppure **AVVERTENZA**.

Le segnalazioni indicano quanto segue:

 PERICOLO	La mancata osservanza di queste istruzioni causa GRAVI LESIONI o MORTE.
 ATTENZIONE	La mancata osservanza di queste istruzioni può causare GRAVI LESIONI o MORTE.
 ATTENZIONE	La mancata osservanza di queste istruzioni può causare GRAVI LESIONI o MORTE.
 AVVERTENZA	La mancata osservanza di queste istruzioni può causare il RISCHIO DI LESIONI.

- **Titoli su argomenti di sicurezza** - ad esempio Precauzioni importanti per la sicurezza.
- **Sezione sulla sicurezza** - ad esempio Guida sicura.
- **Istruzioni** - relative all'uso corretto e sicuro del veicolo.

Questo manuale contiene importanti informazioni sulla sicurezza. Si prega di leggerle attentamente.

Registratori di dati di evento

Il veicolo è dotato di numerosi dispositivi comunemente denominati Registratori di dati di evento. Questi dispositivi registrano diversi tipi di dati del veicolo in tempo reale quali l'attivazione dell'airbag SRS e guasti nei componenti del sistema SRS.

Questi dati appartengono al proprietario del veicolo e l'accesso ad essi potrebbe essere impedito a terzi che non siano autorizzati legalmente o dal proprietario stesso.

Tuttavia, tali dati sono accessibili a Honda, alle concessionarie e alle officine autorizzate, ai dipendenti, ai rappresentanti e appaltatori esclusivamente per la diagnosi tecnica, la ricerca e lo sviluppo del veicolo.

Registratori per la diagnostica di manutenzione

Il veicolo è dotato di dispositivi relativi alla manutenzione che registrano informazioni sulle prestazioni della trasmissione e sulle condizioni di guida. I dati possono essere utilizzati per agevolare i tecnici nelle operazioni di diagnosi, riparazione e manutenzione del veicolo. L'accesso a tali dati potrebbe essere impedito a terzi che non siano autorizzati legalmente o dal proprietario del veicolo.

Tuttavia, tali dati sono accessibili a Honda, alle concessionarie e alle officine autorizzate, ai dipendenti, ai rappresentanti e appaltatori esclusivamente per la diagnosi tecnica, la ricerca e lo sviluppo del veicolo.

Chiave digitale*

Per ulteriori informazioni sulla chiave digitale, visitare l'URL riportato di seguito.

<https://hondanews.eu/eu/en/corporate/media/photos/69919/honda-motor-europe-bracknell-headquarters>

Paesi UE

Informazioni sulla batteria

Le informazioni sull'importatore della batteria installata nel veicolo sono le seguenti.

Nome importatore:

Honda Motor Europe Ltd - Sede di Aalst

Indirizzo postale:

Wijngaardveld 1 (Noord V) 9300 Aalst - Belgio

* Non disponibile su tutti i modelli

Applicazione manuale utente - Termini e condizioni*

Informazioni generali

Questa applicazione consente all'impianto audio con display di ricercare automaticamente gli aggiornamenti del manuale utente specifici per il veicolo e per l'impianto audio con display ogni volta che la modalità di alimentazione del veicolo è impostata su ACCENSIONE. Questa applicazione trasmette periodicamente una quantità limitata di informazioni sul veicolo e sul dispositivo ai nostri server: numero di identificazione veicolo (VIN), numero di serie dell'hardware dell'impianto audio con display, lingua preferita, indirizzo Protocollo Internet (IP), registro delle transazioni (avvisi o visualizzazioni di aggiornamenti, download e installazione di aggiornamenti, utilizzo dell'applicazione manuale utente), ecc. Quando l'applicazione trova un aggiornamento sul server, richiede di scaricarlo e installarlo.

Quando l'impianto audio con display ricerca gli aggiornamenti sui nostri server, offriremo automaticamente la possibilità di aggiornare il manuale utente. Manterremo inoltre un registro degli aggiornamenti installati sui nostri server.

Dati personali

Qualora le suddette informazioni trasmesse a Honda costituiscano informazioni personali nella regione di appartenenza, tali informazioni saranno trattate nel pieno rispetto delle norme e delle disposizioni indicate nel presente avviso nonché delle leggi applicabili sulla protezione dei dati.

I termini della nostra politica sulla privacy sono inclusi come riferimento nei presenti termini e l'uso di aggiornamenti del sistema sarà soggetto alla politica sulla privacy. La nostra politica sulla privacy include informazioni su come noi, e qualsiasi terza parte qui menzionata, tratteremo i dati personali che raccogliamo dall'utente o da questi forniti tramite l'utilità (vedere il sito Web Honda (<https://www.privacynotice.honda.eu>) per ulteriori dettagli).

* Non disponibile su tutti i modelli

Honda raccoglie, utilizza e memorizza i dati personali per i motivi indicati di seguito:

Se necessario per legittimi interessi di Honda, elencati di seguito, sui quali non prevalgano i diritti di protezione dei dati degli utenti. per fornire aggiornamenti del manuale utente;
per permetterci di migliorare e ottimizzare i servizi e l'applicazione manuale utente;
per rispondere a domande e reclami degli utenti e per la tenuta dei registri interni.

Protezione dei nostri legittimi interessi commerciali e diritti legali. Ciò include, ma non solo, l'uso in relazione alle richieste di conformità, normative, revisione, azioni legali (compresa la divulgazione di tali informazioni in relazione a procedimenti legali o contenziosi) e altri requisiti in materia di etica e conformità

Honda convertirà inoltre i dati personali in dati anonimi e li utilizzerà (normalmente su base statistica aggregata) per ricerche e analisi di mercato, per migliorare il manuale utente, analizzare le tendenze e valutare il successo delle versioni degli aggiornamenti software. Le informazioni personali aggregate non identificano personalmente l'utente né qualsiasi altra persona del manuale utente.

Honda potrà condividere questi dati con l'organizzazione di supporto mondiale Honda, le aziende affiliate Honda o terzi assunti da Honda allo scopo di fornire servizi di supporto in relazione al supporto del sistema.

Aggiornamenti del sistema - Termini e condizioni*

Informazioni generali

Il veicolo dispone di un'applicazione che consente all'impianto audio con display di ricercare automaticamente gli aggiornamenti software Honda specifici per l'impianto audio con display e i dispositivi collegati (inizialmente ogni una (1) settimana tramite Wi-Fi oppure ogni quattro (4) settimane tramite unità di comando telematica (TCU)*, le query possono verificarsi più o meno frequentemente a causa di interruzioni Internet, tentativi, azioni dirette dell'utente, ricezione di messaggi push WAP dal server o una modifica della politica delle query sui server Honda). Questa applicazione trasmette periodicamente ai nostri server una quantità limitata di informazioni sul veicolo e sul dispositivo (numero di identificazione veicolo (VIN), numero di identificazione tipo di modello (MT), numero di parte hardware e software, numero di serie, versione software, lingua preferita, indirizzo Protocollo Internet (IP), registro delle transazioni (avviso o visualizzazione di aggiornamenti, download e installazione di aggiornamenti, stato del software), ecc.). Quando l'applicazione trova un aggiornamento sul server, richiede inizialmente l'autorizzazione al download e installa l'aggiornamento. Ove disponibile, nel menu delle impostazioni è possibile scegliere di scaricare e installare automaticamente questi aggiornamenti oppure scegliere di aggiornare manualmente il sistema.

Quando l'impianto audio con display ricerca aggiornamenti o avvisi sui nostri server, offriremo automaticamente la possibilità di aggiornare i dispositivi o trasmettere l'aggiornamento o l'avviso direttamente all'impianto audio con display. Manterremo inoltre un registro degli aggiornamenti o degli avvisi installati sui nostri server.

Dati personali

Qualora le suddette informazioni trasmesse a Honda costituiscano informazioni personali nella regione di appartenenza, tali informazioni saranno trattate nel pieno rispetto delle norme e delle disposizioni indicate nel presente avviso nonché delle leggi applicabili sulla protezione dei dati.

* Non disponibile su tutti i modelli

I termini della nostra informativa sulla privacy sono inclusi come riferimento nei presenti termini e l'uso di aggiornamenti del sistema sarà soggetto all'informativa sulla privacy. La nostra informativa sulla privacy include informazioni su come noi, e qualsiasi terza parte qui menzionata, tratteremo i dati personali che raccogliamo dall'utente o da questi forniti tramite l'applicazione.

Vedere il sito Web Honda per ulteriori dettagli.

Honda raccoglie, utilizza e memorizza i dati personali per i motivi indicati di seguito:

- per garantire gli aggiornamenti del sistema e i relativi servizi;
- per permetterci di migliorare e ottimizzare i prodotti e i servizi di aggiornamento del sistema;
- per rispondere a domande e reclami degli utenti e per la tenuta dei registri interni;
- se necessario per legittimi interessi di Honda, elencati di seguito, sui quali non prevalgano i diritti di protezione dei dati degli utenti.
- come altrimenti descritto nell'Informativa sulla privacy e nell'Informativa sulla privacy dei dati del veicolo di Honda.

La protezione dei nostri legittimi interessi commerciali e diritti legali include, ma non solo, l'uso in relazione alle richieste di conformità, normative, revisione, azioni legali (compresa la divulgazione di tali informazioni in relazione a procedimenti legali o contenziosi) e altri requisiti in materia di etica e conformità.

Honda convertirà inoltre i dati personali in dati anonimi e li utilizzerà (normalmente su base statistica aggregata) per ricerche e analisi di mercato, per migliorare gli aggiornamenti del sistema, analizzare le tendenze e valutare il successo delle versioni degli aggiornamenti software. Le informazioni personali aggregate non identificano personalmente l'utente né qualsiasi altra persona degli aggiornamenti del sistema.

Honda potrà condividere questi dati con l'organizzazione di supporto mondiale Honda, le aziende affiliate Honda o terzi assunti da Honda allo scopo di fornire servizi di supporto in relazione al supporto del sistema.

Questo manuale utente è parte integrante del veicolo e, in caso di vendita, dovrà essere consegnato al nuovo proprietario.

Questo manuale utente è comune a tutti i modelli del veicolo. Può quindi contenere descrizioni di attrezzature e caratteristiche non specifiche del modello in uso.

Le immagini contenute nel presente manuale utente (inclusa la copertina anteriore) che raffigurano caratteristiche, attrezzatura, la schermata audio/informazioni e le schermate del quadro strumenti sono solo esempi e potrebbero non essere rappresentative del modello in uso.

Le informazioni e le specifiche incluse nella presente pubblicazione sono aggiornate al momento dell'approvazione per la stampa. Tuttavia, Honda Motor Co. Ltd si riserva il diritto di modificare le specifiche o il design in qualsiasi momento senza preavviso e senza incorrere in obblighi di alcuna natura.

Sebbene il manuale interessi sia i modelli con guida a destra che quelli con guida a sinistra, le illustrazioni ivi contenute si riferiscono principalmente ai modelli con guida a sinistra.

Guida sicura P. 41

Informazioni per una guida sicura P. 42 Cinture di sicurezza P. 47 Airbag P. 58

Quadro strumenti P. 113

Spie P. 114 Indicatori e interfaccia informazioni del conducente P. 149

Comandi P. 191

Orologio P. 192 Bloccaggio e sbloccaggio delle portiere P. 193
Funzionamento degli interruttori sul volante P. 222
Sistema di climatizzazione P. 276

Funzioni P. 283

Sistema audio P. 284 Audio con display P. 286
Chiamata di emergenza (eCall) P. 397 Rifornimento consigliato* P. 402

Guida P. 403

Prima della guida P. 404 Traino di un rimorchio P. 408 Durante la guida P. 413
Telecamera multipla posteriore P. 570 Rifornimento P. 572

Manutenzione P. 577

Prima di effettuare la manutenzione P. 578 Informazioni sul servizio di manutenzione P. 582
Sostituzione delle lampadine P. 610
Procedure ordinarie sul telecomando P. 632

Situazioni di emergenza P. 645

Attrezzi P. 646 In caso di foratura di uno pneumatico P. 648 Manipolazione del martinetto P. 671
Surriscaldamento P. 679 Accensione/lampeggiamento spia P. 681
Se il portellone non si apre P. 698

Informazioni P. 699

Specifiche P. 700 Numeri di identificazione P. 703
Licenza Open Source P. 755

Sommario

Sistema di sollevamento del cofano P. 80 Sicurezza dei bambini P. 83 Rischi dei gas di scarico P. 109 Etichette di sicurezza P. 110

Portellone P. 205 Sistema antifurto P. 208 Finestrini P. 215 Tettuccio panoramico* P. 218
Specchietti P. 245 Sedili P. 248 Oggetti di uso generale dell'abitacolo P. 259

Messaggi di errore del sistema audio P. 386 Informazioni generali sul sistema audio P. 387

Honda Sensing P. 467 Frenata P. 549 Parcheggio del veicolo P. 559
Risparmio di carburante ed emissioni di CO₂ P. 575

Sistema promemoria di manutenzione* P. 583 Tabella di manutenzione* P. 590 Manutenzione sotto il cofano motore P. 595
Controllo e manutenzione delle spazzole tergicristalli P. 618 Controllo e manutenzione degli pneumatici P. 621 Batteria 12 Volt P. 627
Manutenzione del sistema di climatizzazione P. 634 Pulizia P. 637 Accessori e modifiche P. 643

Il sistema di alimentazione non si avvia P. 672 Se la batteria da 12 volt è scarica P. 676
Fusibili P. 689 Traino di emergenza P. 696 Se non è possibile sbloccare lo sportello bocchettone di rifornimento carburante P. 697

Dispositivi con emissione di onde radio* P. 704 Descrizione del contenuto della Dichiarazione di conformità* P. 750

Guida di riferimento rapido P. 6

Guida sicura P. 41

Quadro strumenti P. 113

Comandi P. 191

Funzioni P. 283

Guida P. 403

Manutenzione P. 577

Situazioni di emergenza P. 645

Informazioni P. 699

Indice P. 757

Indice illustrato

Versione con guida a sinistra

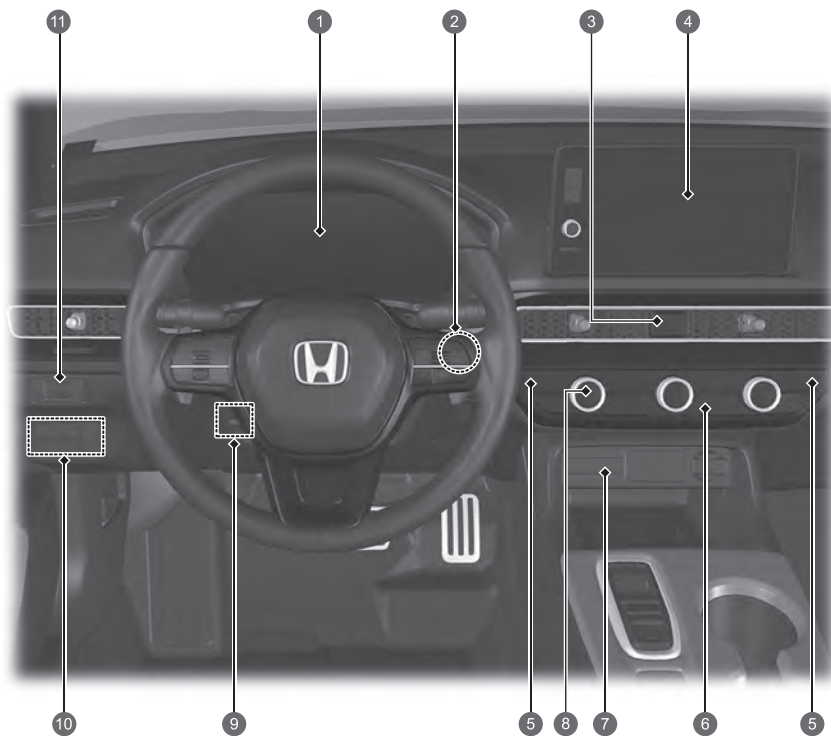

- 1 Spie del sistema ➔ P.114
Indicatori ➔ P.149
Interfaccia informazioni del conducente
➔ P.154, 171, 174
- 2 Pulsante POWER ➔ P.222
- 3 Pulsante luci di emergenza
- 4 Sistema audio ➔ P.284
Sistema di navigazione*
➔ Fare riferimento al manuale del sistema di navigazione
- 5 Pulsanti riscaldatore sedile ➔ P.275
- 6 Lunotto termico ➔ P.243
Pulsante specchietti retrovisori riscaldati ➔ P.243
- 7 Spia OFF airbag passeggero anteriore ➔ P.78
- 8 Sistema di climatizzazione ➔ P.276
- 9 Regolazioni del volante ➔ P.244
- 10 Pulsante  (sistema di controllo della stabilità del veicolo (VSA) OFF) ➔ P.454
Pulsante sistema sensori di parcheggio ➔ P.562
Interruttore supporto di sicurezza ➔ P.462, 475, 489
- 11 Comando luminosità ➔ P.241, 242

Versione con guida a destra

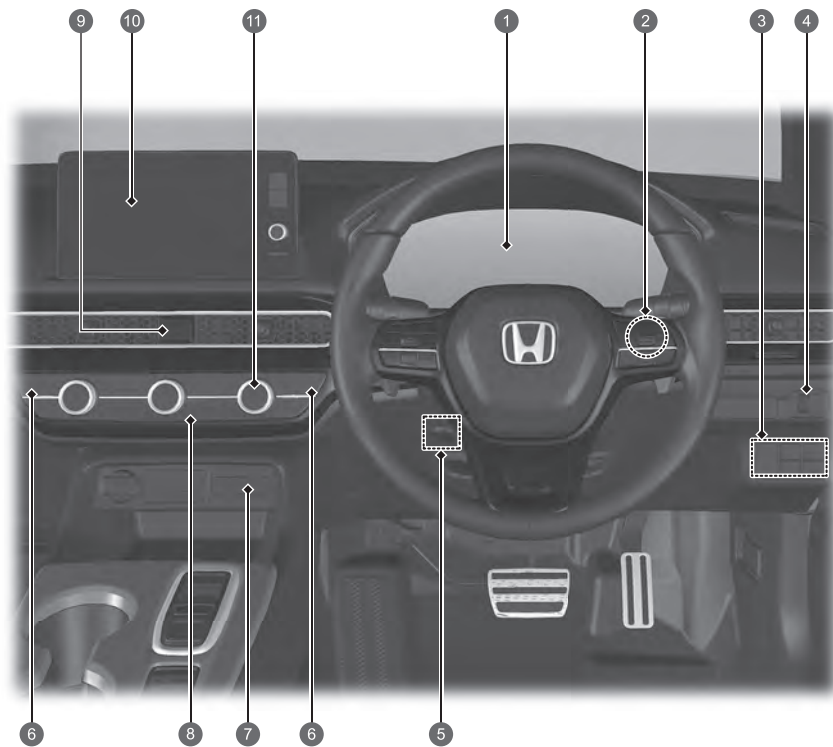



- 1 Spie del sistema ➔ P. 114
Indicatori ➔ P. 149
Interfaccia informazioni del conducente ➔ P. 154, 171, 174
- 2 Pulsante POWER ➔ P. 222
- 3 Pulsante  (sistema di controllo della stabilità del veicolo (VSA) OFF) ➔ P. 454
Pulsante sistema sensori di parcheggio ➔ P. 562
Interruttore supporto di sicurezza ➔ P. 462, 475, 489
- 4 Comando luminosità ➔ P. 241, 242
- 5 Regolazioni del volante ➔ P. 244
- 6 Pulsanti riscaldatore sedile ➔ P. 275
- 7 Spia OFF airbag passeggero anteriore ➔ P. 78
- 8 Lunotto termico ➔ P. 243
Pulsante specchietti retrovisori riscaldati ➔ P. 243
- 9 Pulsante luci di emergenza
- 10 Sistema audio ➔ P. 284
Sistema di navigazione*
➔ Fare riferimento al manuale del sistema di navigazione
- 11 Sistema di climatizzazione ➔ P. 276

* Non disponibile su tutti i modelli

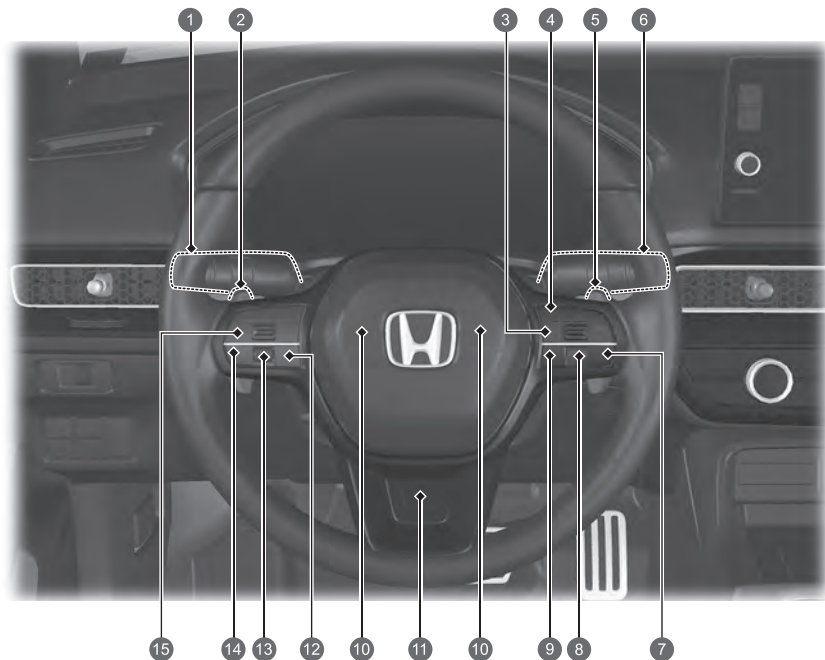
Indice illustrato



- 1 Fari/indicatori di direzione ➔ P. 224, 226
Fendinebbia anteriori* ➔ P. 228
Retronebbia ➔ P. 228
- 2 Levetta di decelerazione (-) ➔ P. 427
- 3 Pulsante LIM ➔ P. 438, 445, 496
- 4 Pulsanti del controllo velocità di crociera adattativo (ACC) con adattamento velocità ad andatura lenta ➔ P. 495
- 5 Levetta di decelerazione (+) ➔ P. 427
- 6 Tergi/lavacrystalli ➔ P. 238
- 7 Pulsante sistema di mantenimento corsia (LKAS) ➔ P. 519
- 8 Manopola di selezione destra* ➔ P. 174
- 9 Pulsante distanza ➔ P. 510
- 10 Avvisatore acustico (premere una zona intorno a )
- 11 Pulsante volante riscaldato* ➔ P. 274
- 12 Tasti del comando vocale* ➔ P. 295
- 13 Manopola di selezione sinistra ➔ P. 154
- 14 Pulsante  (Home)* ➔ P. 154
Tasti del comando vocale* ➔ P. 295
- 15 Comandi audio a distanza ➔ P. 290
Pulsanti vivavoce ➔ P. 368

Versione con guida a sinistra

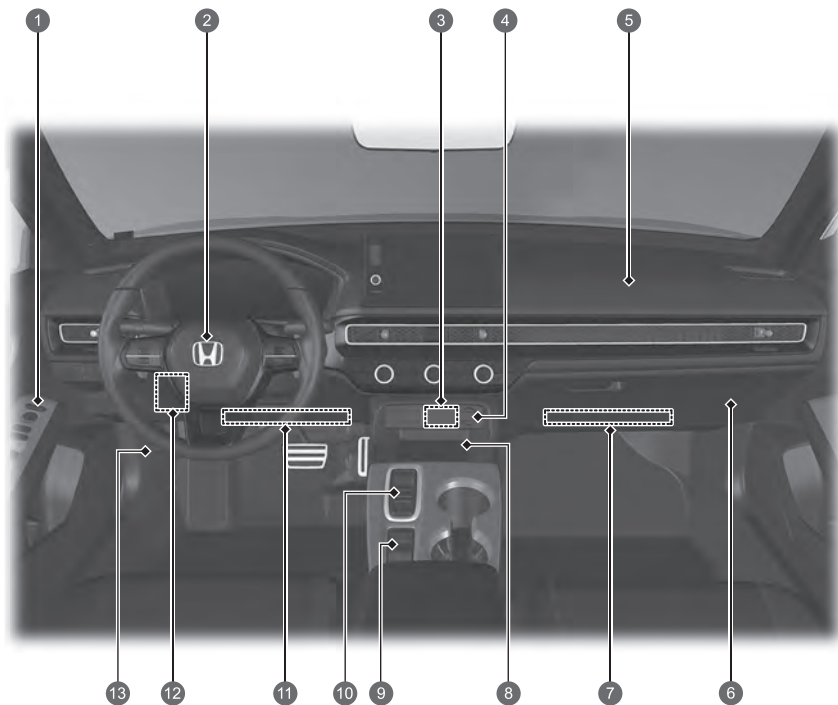

- 1 Comandi specchietti retrovisori ➔ P. 247
- Interruttore principale blocco portiere ➔ P. 203
- Interruttori alzacristalli ➔ P. 216
- 2 Airbag anteriore lato conducente ➔ P. 60
- 3 Porte USB ➔ P. 289
- 4 Presa di alimentazione accessori ➔ P. 270
- 5 Airbag anteriore lato passeggero ➔ P. 60
- 6 Cassetto portaoggetti ➔ P. 261
- 7 Airbag ginocchia lato passeggero ➔ P. 66
- 8 Caricabatterie wireless* ➔ P. 271
- 9 Interruttore del freno di stazionamento elettrico ➔ P. 549
- Pulsante mantenimento automatico del freno ➔ P. 553
- Interruttore modalità di guida ➔ P. 431
- 10 Pulsante di cambio marcia ➔ P. 420
- 11 Airbag per le ginocchia lato conducente ➔ P. 66
- 12 Scatola fusibili interna ➔ P. 691
- 13 Leva di apertura cofano ➔ P. 596

Indice illustrato

Versione con guida a destra

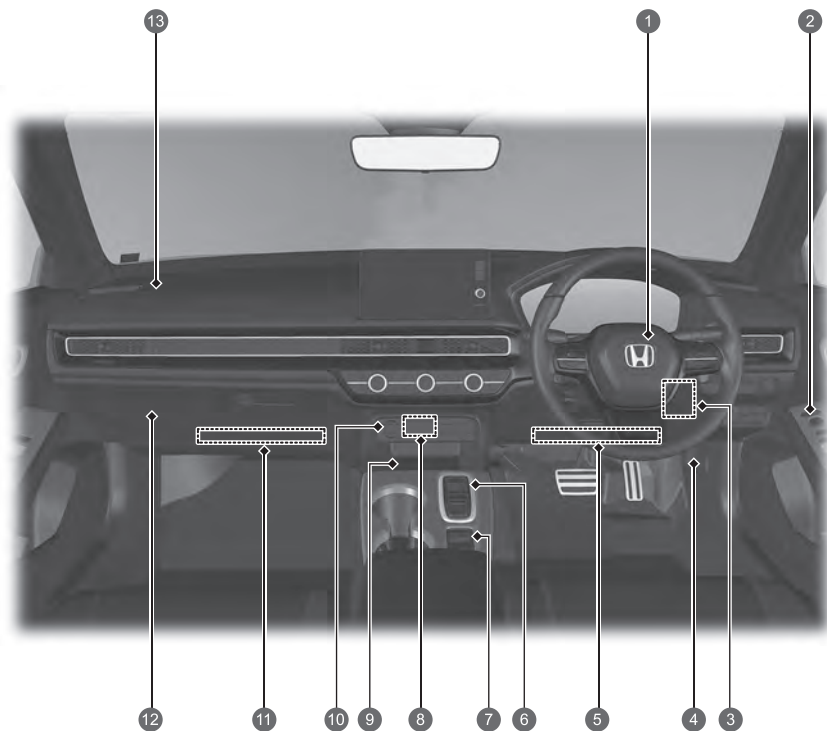

- 1 Airbag anteriore lato conducente ➔ P. 60
- 2 Comandi specchietti retrovisori ➔ P. 247
- Interruttore principale blocco portiere ➔ P. 203
- Interruttori alzacristalli ➔ P. 216
- 3 Scatola fusibili interna ➔ P. 691
- 4 Leva di apertura cofano ➔ P. 596
- 5 Airbag per le ginocchia lato conducente ➔ P. 66
- 6 Pulsante di cambio marcia ➔ P. 420
- 7 Interruttore modalità di guida ➔ P. 431
- Interruttore del freno di stazionamento elettrico ➔ P. 549
- Pulsante mantenimento automatico del freno ➔ P. 553
- 8 Porte USB ➔ P. 289
- 9 Caricabatterie wireless* ➔ P. 271
- 10 Presa di alimentazione accessori ➔ P. 270
- 11 Airbag ginocchia lato passeggero ➔ P. 66
- 12 Cassetto portaoggetti ➔ P. 261
- 13 Airbag anteriore lato passeggero ➔ P. 60

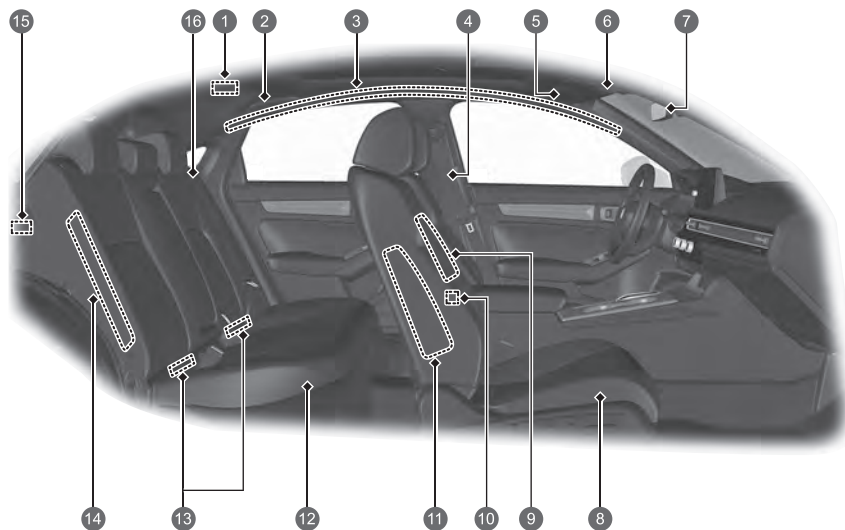

- 1 Plafoniera ➔ P. 259
- 2 Maniglia
Gancio per abiti ➔ P. 265
- 3 Airbag laterali a tendina ➔ P. 75
- 4 Cinture di sicurezza ➔ P. 47
- 5 Alette parasole
Specchietti di cortesia
Portaocchiali* ➔ P. 269
- 6 Luci di lettura ➔ P. 260
Interruttore del tettuccio panoramico* ➔ P. 218
Pulsante OFF del sensore di inclinazione/
ultrasuoni* ➔ P. 211
- 7 Specchietto retrovisore ➔ P. 245
- 8 Sedile anteriore ➔ P. 248
- 9 Airbag centrale ➔ P. 70
- 10 Porte USB ➔ P. 289
- 11 Airbag laterali anteriori ➔ P. 72
- 12 Sedile posteriore ➔ P. 253
- 13 Punti di ancoraggio inferiori per il fissaggio dei
seggolini di sicurezza per bambini ➔ P. 97
- 14 Airbag laterali posteriori ➔ P. 72
- 15 Luce bagagliaio
Presca di alimentazione accessori ➔ P. 270
- 16 Cintura di sicurezza (montaggio dei seggiolini di
sicurezza per bambini) ➔ P. 102
Cintura di sicurezza per il fissaggio dei seggiolini
di sicurezza per bambini ➔ P. 104

Indice illustrato

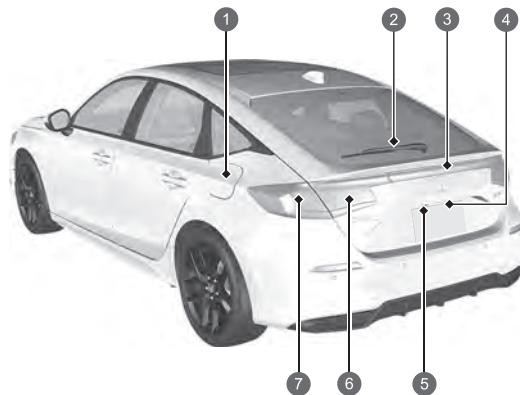
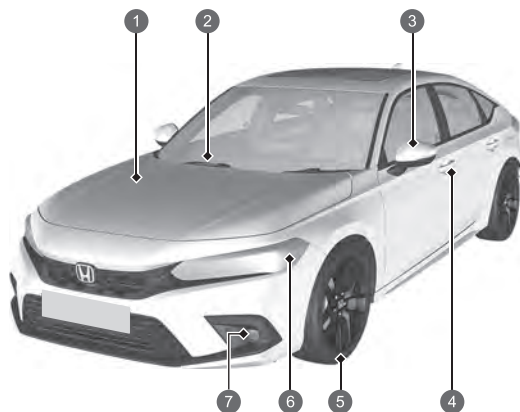

- 1 Manutenzione sotto il cofano motore ➔ P. 595
- 2 Tergicristalli ➔ P. 238, 618
- 3 Specchietti retrovisori esterni elettrici ➔ P. 247
- Indicatori di direzione laterali ➔ P. 226, 610
- 4 Comando bloccaggio/sbloccaggio portiere ➔ P. 196
- 5 Pneumatici ➔ P. 621, 648
- 6 Fari ➔ P. 224, 610
- Luci per marcia diurna/di posizione ➔ P. 224, 229, 610
- Indicatori di direzione anteriori ➔ P. 226, 610
- 7 Fendinebbia anteriori* ➔ P. 228, 610

- 1 Rifornimento di carburante ➔ P. 573
- 2 Tergilunotto ➔ P. 240, 620
- 3 Terza luce stop ➔ P. 615
- 4 Apertura/chiusura del portellone ➔ P. 205
- Pulsante di sblocco portellone ➔ P. 206
- Luce targa posteriore ➔ P. 615
- 5 Telecamera multipla posteriore ➔ P. 570
- 6 Luci di posizione posteriori ➔ P. 614
- Luci di retromarcia ➔ P. 614
- Retronebbia ➔ P. 228, 615
- 7 Luci dei freni/di posizione posteriori ➔ P. 611
- Indicatori di direzione posteriori ➔ P. 611

e:HEV

Il veicolo e:HEV utilizza come fonti di propulsione sia un motore elettrico sia un motore a benzina, con il motore elettrico che riceve energia elettrica da una batteria interna ad alta tensione e/o da un generatore interno. La batteria ad alta tensione viene ricaricata dal generatore azionato dal motore o dalla frenata rigenerativa.

Durante la guida, il veicolo si muove esclusivamente tramite motore elettrico, tramite motore a benzina, o tramite la combinazione di entrambi. Il sistema seleziona la fonte di propulsione più adatta e passa automaticamente dall'una all'altra.

● Risparmio energetico

Così come per i veicoli a benzina, lo stile di guida incide sul risparmio di carburante e sul campo di utilizzo di un veicolo ibrido. Un'accelerazione aggressiva e la guida ad alta velocità possono far sì che il sistema trasferisca la sorgente di propulsione al motore a benzina.

Anche l'uso intensivo del sistema di climatizzazione incide negativamente sull'efficienza e sulla distanza percorribile del veicolo. Queste due tipologie di utilizzo riducono più rapidamente lo stato di carica della batteria ad alta tensione.

● Tipi di batteria

Su questo veicolo vengono utilizzati due tipi di batterie: una batteria standard da 12 V che alimenta gli airbag, le luci interne ed esterne nonché altri sistemi standard da 12 V; e una batteria ad alta tensione utilizzata per alimentare il motore elettrico di propulsione e ricaricare la batteria da 12 V.

COMPONENTI PRINCIPALI DEL VEICOLO e:HEV

Motore a benzina - Aziona il generatore e, in determinate condizioni, aziona direttamente le ruote.

Generatore - Avvia il motore a combustione e genera energia elettrica quando azionato dal motore a benzina per fornire corrente elettrica per alimentare il motore elettrico e/o ricaricare la batteria ad alta tensione.

Motore elettrico - Fornisce propulsione alle ruote in combinazione con il motore a benzina in determinate condizioni e fornisce elettricità per la batteria ad alta tensione attraverso la frenata rigenerativa.

Batteria ad alta tensione - Fornisce una funzione di immagazzinamento della corrente elettrica e agisce da alimentazione elettrica per il motore elettrico. Conoscere le caratteristiche delle batterie ad alta tensione consente di ottenere il massimo e ottimizzare l'autonomia del proprio veicolo elettrico. ➡ P. 465

● Suoni esclusivi del veicolo e:HEV

Quando si guida per la prima volta questo veicolo, si udiranno dei suoni sconosciuti e, in particolar modo, quando si accende il sistema di alimentazione, durante la guida o in accelerazione dopo un arresto. Alcuni di questi suoni sono esclusivi dei sistemi di climatizzazione, trasmissione, alimentazione carburante e raffreddamento batteria ad alta tensione di questo veicolo; altri sono simili ai suoni generati dalle automobili convenzionali che comunemente vengono celati da forti rumori assenti in un veicolo con questo design. Questi suoni non sono un motivo di preoccupazione e si imparerà presto a riconoscerli e quindi a rilevare qualsiasi rumore nuovo o anomalo che possa sviluppare un problema.

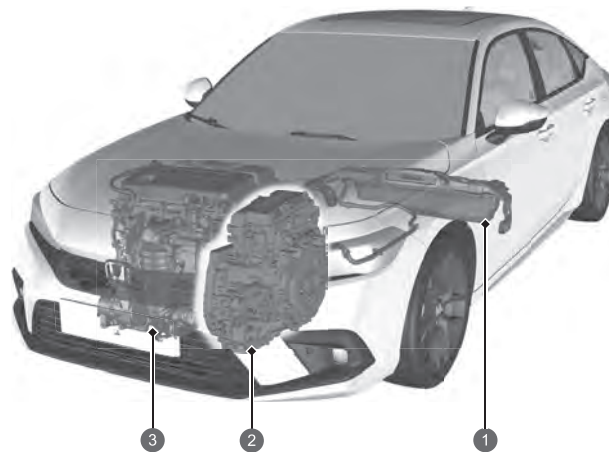

- 1 Batteria ad alta tensione
- 2 Generatore e motore elettrico
- 3 Motore a benzina



Modelli con quadro strumenti di tipo A



Modalità di funzionamento	Veicolo elettrico (EV)	Ibrido (HV)	Motore a combustione (azionamento diretto)	Rigenerazione
Stato di guida	<p>Veicolo fermo o guidato a bassa velocità:</p> <ul style="list-style-type: none"> Solo il motore elettrico fornisce propulsione alle ruote. 	<p>Veicolo guidato in condizioni di carico elevato (ad es., in accelerazione, percorrenza di salite):</p> <ul style="list-style-type: none"> Il motore elettrico fornisce propulsione alle ruote. Il motore a benzina aziona il generatore, fornendo elettricità al motore elettrico per una maggiore propulsione o alla batteria ad alta tensione per la ricarica. 	<p>Veicolo guidato ad alta velocità, condizioni di carico basso:</p> <ul style="list-style-type: none"> Il motore a benzina fornisce propulsione alle ruote. La batteria ad alta tensione fornisce elettricità al motorino elettrico per una maggiore propulsione. Il motore elettrico fornisce elettricità alla batteria ad alta tensione attraverso la frenata rigenerativa. 	<p>Il pedale dell'acceleratore viene rilasciato e il veicolo decelera.</p> <ul style="list-style-type: none"> Il motore elettrico fornisce elettricità alla batteria ad alta tensione attraverso la frenata rigenerativa.
Monitor flusso potenza				
Motore elettrico	Arrestato/in funzione	In funzione	Generazione/in funzione	Rigenerazione
Generatore	Arrestato	Generazione	Nessuna uscita	Arrestato/nessuna uscita
Motore a combustione	Arrestato	In funzione	In funzione	Arrestato/nessuna uscita
Batteria ad alta tensione	Scarica	In ricarica/scarica	In ricarica/scarica	In ricarica

Modelli con quadro strumenti di tipo B

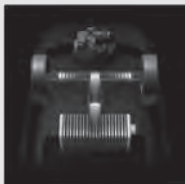

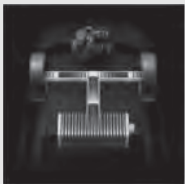
Modalità di funzionamento	Veicolo elettrico (EV)	Ibrido (HV)	Motore a combustione (azionamento diretto)	Rigenerazione
Stato di guida	<p>Veicolo fermo o guidato a bassa velocità:</p> <ul style="list-style-type: none"> Solo il motore elettrico fornisce propulsione alle ruote. 	<p>Veicolo guidato in condizioni di carico elevato (ad es., in accelerazione, percorrenza di salite):</p> <ul style="list-style-type: none"> Il motore elettrico fornisce propulsione alle ruote. Il motore a benzina aziona il generatore, fornendo elettricità al motore elettrico per una maggiore propulsione o alla batteria ad alta tensione per la ricarica. 	<p>Veicolo guidato ad alta velocità, condizioni di carico basso:</p> <ul style="list-style-type: none"> Il motore a benzina fornisce propulsione alle ruote. La batteria ad alta tensione fornisce elettricità al motorino elettrico per una maggiore propulsione. Il motore elettrico fornisce elettricità alla batteria ad alta tensione attraverso la frenata rigenerativa. 	<p>Il pedale dell'acceleratore viene rilasciato e il veicolo decelera.</p> <ul style="list-style-type: none"> Il motore elettrico fornisce elettricità alla batteria ad alta tensione attraverso la frenata rigenerativa.
Monitor flusso potenza				
Motore elettrico	Arrestato/in funzione	In funzione	Generazione/in funzione	Rigenerazione
Generatore	Arrestato	Generazione	Nessuna uscita	Arrestato/nessuna uscita
Motore a combustione	Arrestato	In funzione	In funzione	Arrestato/nessuna uscita
Batteria ad alta tensione	Scarica	In ricarica/scarica	In ricarica/scarica	In ricarica

● Energia rigenerativa e frenata rigenerativa

Quando la frenata rigenerativa è in funzione

Modelli con quadro strumenti di tipo A

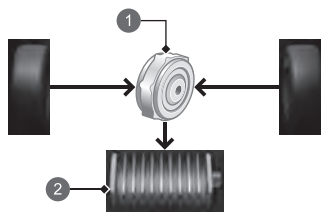

- ① Motore elettrico
- ② Batteria ad alta tensione

Modelli con quadro strumenti di tipo B

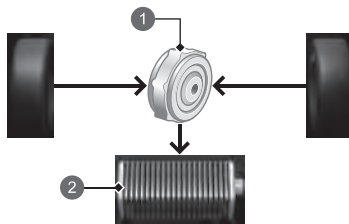

- ① Motore elettrico
- ② Batteria ad alta tensione

In fase di decelerazione senza il pedale dell'acceleratore premuto o con il pedale del freno azionato, oppure durante la guida in discesa, il motore elettrico agisce da generatore per il recupero di una parte dell'energia elettrica utilizzata per far accelerare il veicolo. Questa frenata rigenerativa rallenta il veicolo in una maniera simile a quella del freno motore in un veicolo con motore a benzina. È possibile regolare il tasso di decelerazione utilizzando la levetta di decelerazione.

● Avvio/Arresto automatico del motore

Il motore a benzina si arresta automaticamente durante il funzionamento del veicolo o si riavvia quando il veicolo è fermo nelle condizioni appropriate.

Tuttavia, nei seguenti casi, l'arresto automatico del motore potrebbe non attivarsi.

- Il veicolo ha un bisogno temporaneo di ulteriore potenza per l'accelerazione aggressiva o durante la guida in salita o ad alta velocità.
- Durante l'uso intensivo del sistema di climatizzazione.
- La temperatura della batteria ad alta tensione è troppo alta o troppo bassa.
- La carica della batteria ad alta tensione è troppo bassa.

Predictive Eco Assist*

La funzione Predictive Eco Assist contribuisce a una guida più economica verso la destinazione durante il percorso di navigazione guidato.

Prevede la quantità di carica della batteria ad alta tensione tramite la frenata rigenerativa durante la guida in discesa verso destinazione e funziona il più possibile in modalità EV.

Se ci sono fermate lungo il tragitto verso la destinazione, funziona in modo più efficiente se tali fermate vengono impostate come soste.

Se si abbandona il percorso di navigazione suggerito, la funzione Predictive Eco Assist potrebbe non funzionare in modo adatto al nuovo percorso.

È possibile attivare e disattivare la funzione Predictive Eco Assist in Impostazioni veicolo utilizzando la schermata audio/informazioni.

➔ P. 351

Precauzioni di sicurezza



Non coprire la presa d'aria

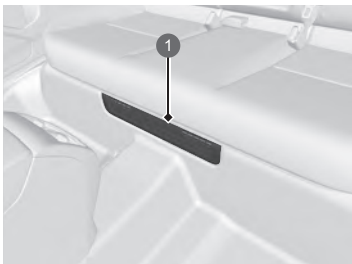

1 Presa d'aria

Se una presa d'aria è ostruita mentre il veicolo è in funzione, la batteria ad alta tensione potrebbe surriscaldarsi. Per proteggere la batteria, il sistema potrebbe iniziare a limitare la potenza erogata dalla batteria, determinando in tal modo l'accensione delle spie del sistema impianto di ricarica della batteria da 12 Volt.

Non toccare il sistema ad alta tensione

Tentare di smontare un componente del sistema ad alta tensione o scollegare uno dei cavi può provocare gravi scosse elettriche. Accertarsi che gli eventuali interventi di manutenzione e riparazione sul sistema ad alta tensione siano effettuati da una concessionaria Honda.

In caso di incidente

- Fare attenzione al pericolo di scosse elettriche.
 - ▶ Se un incidente grave provoca danni al sistema ad alta tensione del veicolo, i componenti o i fili esposti ad alta tensione possono provocare scosse elettriche. Se ciò accade, non toccare i componenti o i fili di colore arancione del sistema ad alta tensione.
- Evitare il contatto con il fluido della batteria ad alta tensione.
 - ▶ Un grave incidente potrebbe causare la perdita di un elettrolito altamente infiammabile contenuto nella batteria ad alta tensione. Evitare il contatto della pelle o degli occhi con l'elettrolito poiché è corrosivo. In caso di contatto accidentale con l'elettrolito, sciacquare la parte di pelle interessata o gli occhi con abbondante quantità di acqua per almeno cinque minuti, quindi richiedere immediatamente l'assistenza di un medico.
- Utilizzare un estintore in caso di incendio elettrico.
 - ▶ Un eventuale tentativo di estinguere un incendio elettrico anche con una piccola quantità di acqua, ad esempio utilizzando un tubo da giardino, può essere pericoloso.
- Il veicolo danneggiato a seguito di un incidente deve essere sempre riparato presso una concessionaria.

Sistema di arresto di emergenza del sistema ad alta tensione

In caso di collisione, il sistema di arresto di emergenza si attiverà a seconda dell'entità dell'impatto. Quando questo sistema si attiva, il sistema ad alta tensione si arresta automaticamente e il veicolo non potrà più essere messo in movimento da questa alimentazione. Per ripristinare il normale funzionamento del sistema ad alta tensione, consultare una concessionaria.

In caso di smaltimento del veicolo

- La batteria ad alta tensione è una batteria agli ioni di litio. Honda raccoglie e ricicla le batterie ad alta tensione usate. Consultare la propria concessionaria per informazioni sul corretto smaltimento della batteria nel caso in cui il veicolo non fosse riparabile.

Guida sicura P.41

Airbag P.58

- Il veicolo è dotato di airbag per la protezione del guidatore e dei passeggeri in caso di collisione di entità moderata o grave.

Sicurezza dei bambini P.83

- Tutti i bambini di età pari o inferiore a 12 anni devono sedere sul sedile posteriore.
- I seggiolini di sicurezza per bambini devono essere rivolti in avanti quando si viaggia con bambini piccoli.
- I neonati devono viaggiare nei seggiolini di sicurezza per bambini rivolti all'indietro e fissati al sedile posteriore.

Rischi dei gas di scarico P.109

- Il veicolo emette gas di scarico nocivi che contengono monossido di carbonio. Non mettere in funzione il motore all'interno di spazi non ventilati in cui il monossido di carbonio potrebbe accumularsi.

Cinture di sicurezza P.47

- Allacciare la cintura di sicurezza e sedersi con la schiena dritta e ben appoggiata allo schienale.
- Verificare che i passeggeri indossino la cintura di sicurezza correttamente.

Lista di controllo prima della guida P.404

- Prima della guida, controllare che i sedili anteriori, i poggiatesta, il volante e gli specchietti siano regolati correttamente.



Posizionare la cintura addominale il più in basso possibile.

Quadro strumenti [P. 113](#)

Spie [P. 114](#) / Indicatori [P. 149](#) / Interfaccia informazioni del conducente [P. 154, 171, 174](#)

Modelli con quadro strumenti di tipo A

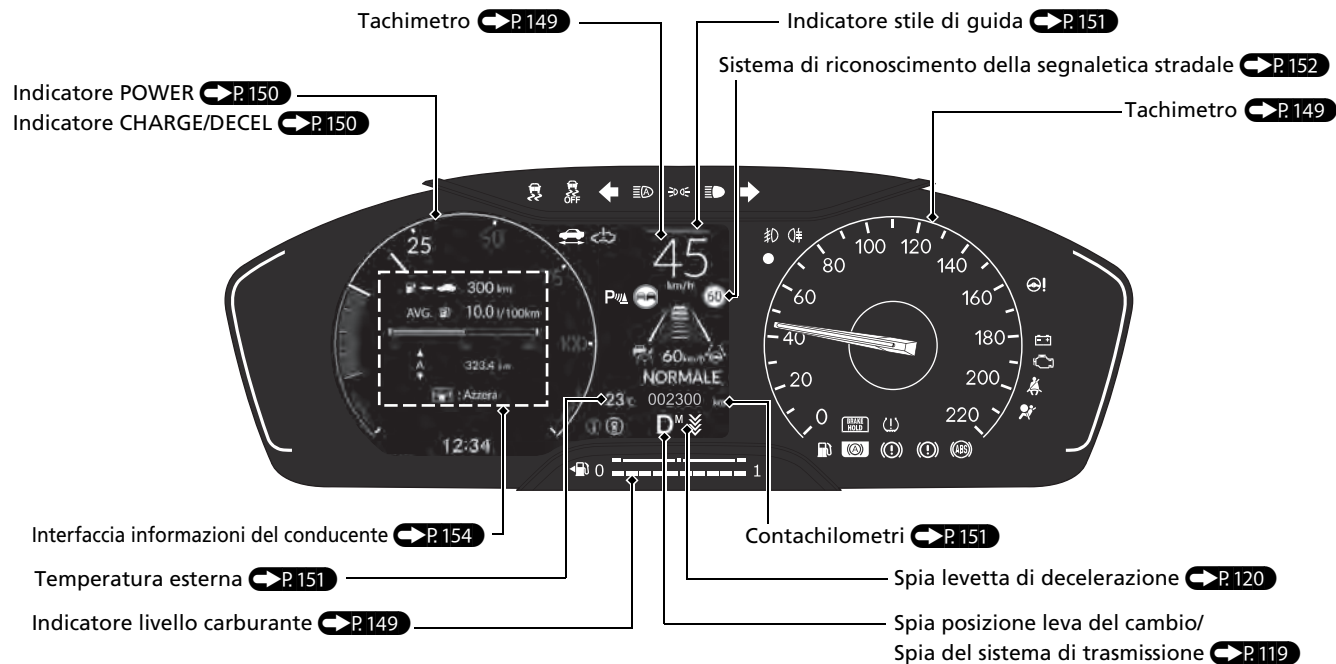

Modelli con quadro strumenti di tipo B

- È possibile modificare il design dell'indicatore.

Modifica del design dell'indicatore ➔ P.190

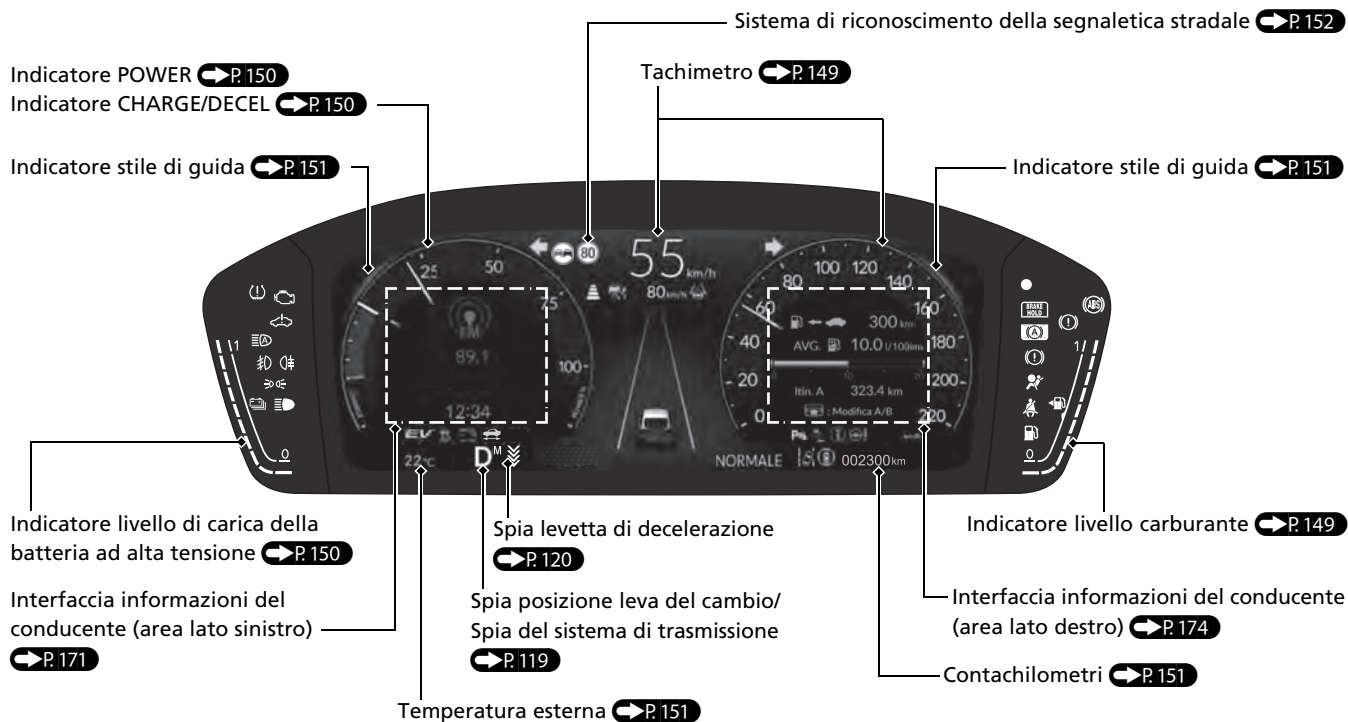

Comandi P.191

Orologio P.192



Pulsante POWER P.222

- Premere il pulsante per cambiare la modalità di alimentazione del veicolo.

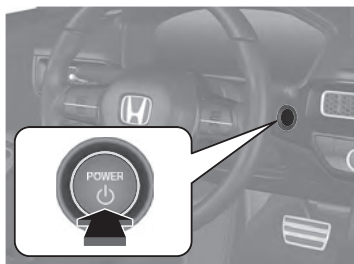

Indicatori di direzione P.226

Leva di comando indicatori di direzione

Destro



Sinistro

Luci P.224

Interruttori di comando luci

Abbaglianti

Anabbaglianti

Lampeggio



Tergi e lavacristalli P.238

Leva di comando tergi/lavacristalli

Anello di regolazione

[-]: Bassa sensibilità

[+]: Alta sensibilità

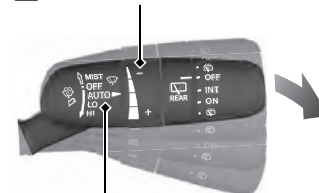

Tirare verso di sé per spruzzare il liquido lavacristalli.

MIST
OFF

AUTO: La velocità del tergicristallo varia automaticamente

LO: Velocità di tergitura bassa

HI: Velocità di tergitura alta

AUTO deve essere sempre su **OFF**, prima delle situazioni seguenti, per evitare danni gravi al sistema tergicristalli:

- Pulizia del parabrezza
- Spostamenti all'interno di un autolavaggio
- Nessuna presenza di pioggia

Volante P.244

- Per eseguire la regolazione, spingere verso il basso la leva di regolazione, posizionarla come desiderato quindi bloccarla.

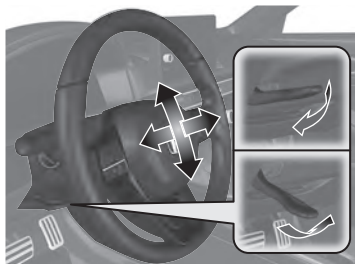

Sbloccaggio delle portiere anteriori dall'interno P.202

- Tirare la maniglia interna della portiera anteriore per sbloccarla e, contemporaneamente, aprirla.



Portellone P.205

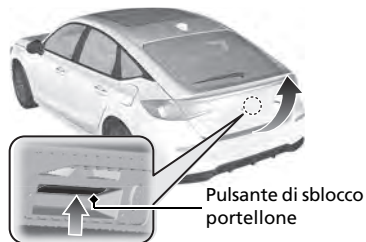

- Premere il pulsante di sblocco del portellone per sbloccare e aprire il portellone quando si ha con sé il telecomando.

Specchietti retrovisori esterni elettrici

 P.247

- Con la modalità di alimentazione su ACCENSIONE, portare l'interruttore di selezione su L o R.
- Spingere il bordo appropriato dell'interruttore di regolazione per regolare lo specchietto.
- Premere il pulsante di ripiegamento per spostare gli specchietti retrovisori verso l'interno e verso l'esterno.

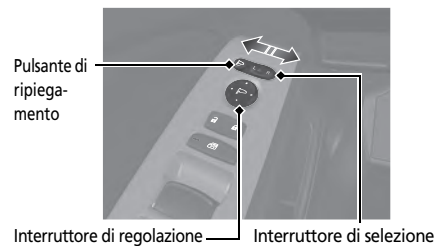

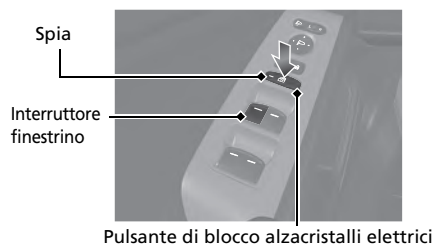

Alzacristalli elettrici P.215

- Con la modalità di alimentazione su ACCENSIONE, aprire e chiudere i cristalli elettrici.
- Se il pulsante di blocco alzacristalli elettrici si trova su Off, è possibile aprire e chiudere ciascun finestrino lato passeggero utilizzando il relativo interruttore.
- Se il pulsante di blocco alzacristalli elettrici si trova su On (spia accesa), tutti gli interruttori dei finestrini lato passeggero sono disabilitati.



Sistema di climatizzazione P. 276

- Premere il pulsante **AUTO** per attivare il sistema di climatizzazione.
- Premere il pulsante  per accendere o spegnere il sistema.
- Premere il pulsante  per sbrinare il parabrezza.

Versione con guida a sinistra

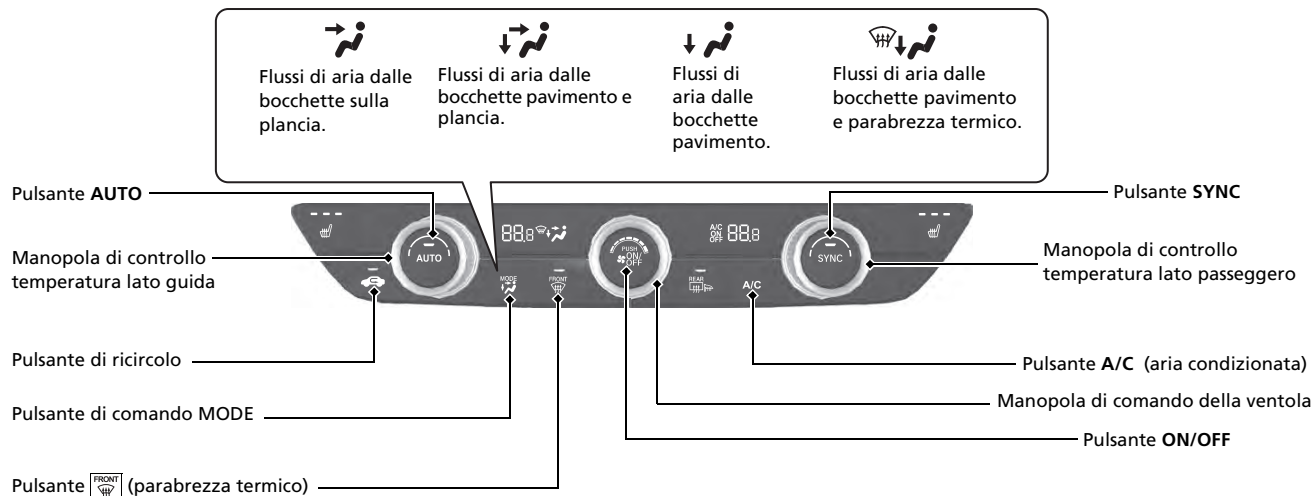

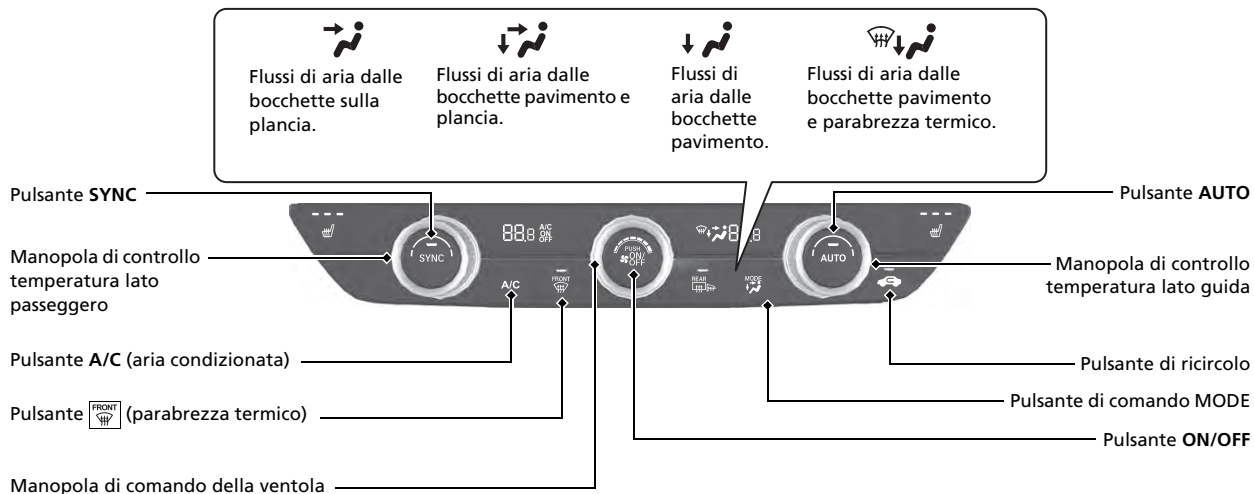

Funzioni P.283

Sistema audio P.284

Per il funzionamento del sistema di navigazione*  Fare riferimento al manuale del sistema di navigazione

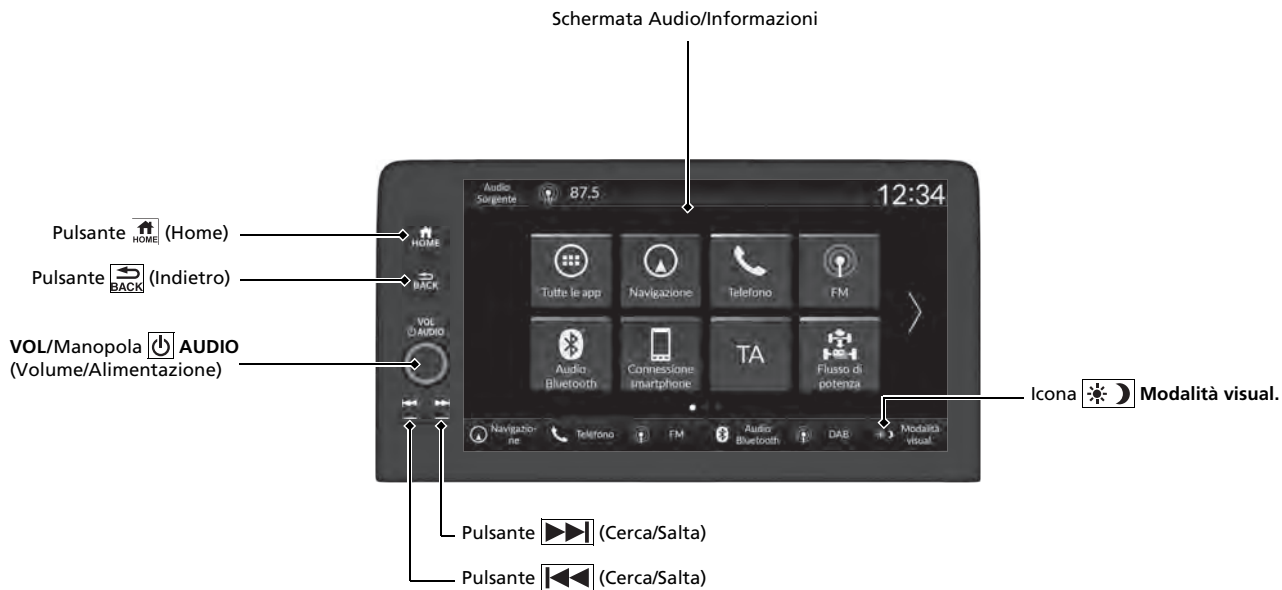

Comandi audio a distanza

➔ P. 290

Modelli con quadro strumenti di tipo A



Modelli con quadro strumenti di tipo B

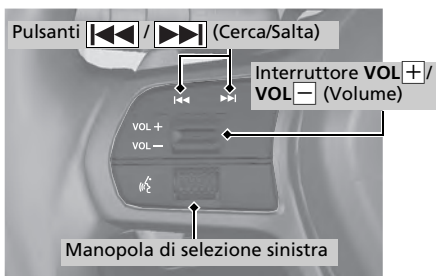

- Interruttore **VOL+**/**VOL-** (Volume)
Premere per alzare/abbassare il volume.

- Manopola di selezione sinistra
Durante la selezione della modalità audio

Modelli con quadro strumenti di tipo A

Premere il pulsante (Home), quindi ruotare verso l'alto o verso il basso per selezionare (audio) sull'interfaccia informazioni del conducente, quindi premere la manopola di selezione sinistra. **Ruotare verso l'alto o verso il basso:** per scorrere le modalità audio, ruotare verso l'alto o verso il basso, quindi premere la manopola di selezione sinistra:
FM/DAB/AM/USB/Bluetooth/App

Modelli con quadro strumenti di tipo B

Ruotare verso l'alto o verso il basso: per scorrere le modalità audio, ruotare verso l'alto o verso il basso, quindi premere la manopola di selezione sinistra:
Indietro/Telefono/FM/DAB/AM/USB/
Bluetooth/App/Display personalizzato

A seconda del dispositivo collegato, le modalità visualizzate possono variare.

- Pulsanti / (Cerca/Salta)
Radio: Premere / per cambiare la stazione radio preselezionata.

iPod, dispositivo USB, Audio *Bluetooth*® o Connessione smartphone:

Premere / per passare all'inizio del brano successivo o per ritornare all'inizio del brano corrente.

Radio: Tenere premuto / per cambiare la stazione con il segnale più forte.

Dispositivo USB:

Tenere premuto / per cambiare cartella.

iPod: Tenere premuto / per cambiare brano.

A seconda del dispositivo collegato, le operazioni possono variare.

Guida P. 403

Trasmissione P. 419, 420

- Selezionare **P** e premere il pedale del freno all'avvio dell'alimentazione.
- Selezione marcia

Spia Ready

Attiva: è possibile iniziare a guidare.



Indicatore di posizione del cambio

L'indicatore di posizione del cambio e la spia del pulsante di cambio marcia indicano la selezione della marcia corrente.



Indicatore di posizione del cambio

Spia pulsante di cambio marcia



P

Parcheggio

Premere il pulsante **P**.
Utilizzata in fase di parcheggio o quando si inserisce o disinserisce l'alimentazione.
Il cambio è bloccato.

R

Retromarcia

Premere nuovamente il pulsante **R**.
Utilizzata durante la retromarcia.

N

Folle

Premere il pulsante **N**.
La trasmissione non è bloccata.

D

Guida

Premere il pulsante **D**.
Utilizzata per la guida normale.
La levetta di decelerazione può essere utilizzata temporaneamente.
La levetta di decelerazione può essere utilizzata quando la modalità **SPORT** è attiva.

Levetta di decelerazione  P. 427

Quando si rilascia il pedale dell'acceleratore, è possibile controllare il tasso di decelerazione senza togliere le mani dal volante. Tramite la levetta di decelerazione posta sul volante, è possibile cambiare in sequenza quattro fasi di decelerazione. Tirare la levetta  per qualche secondo, quando si desidera annullare il funzionamento della levetta di decelerazione.

- **In una modalità diversa da SPORT**

Se si tira all'indietro la levetta, il tasso di decelerazione cambia temporaneamente e la fase viene visualizzata sul quadro strumenti.

- **Quando la modalità SPORT è attiva**

Se si tira all'indietro la levetta, il tasso di decelerazione cambia e la fase insieme all'icona **M** vengono visualizzate sul quadro strumenti.

Modelli con quadro strumenti di tipo A

In una modalità diversa da **SPORT**, viene visualizzata la fase di decelerazione.

Levetta Levetta 

Fase di decelerazione

Quando la modalità **SPORT** è attiva, vengono visualizzate la fase di decelerazione e l'icona **M**.



Fase di decelerazione

Modelli con quadro strumenti di tipo B

In una modalità diversa da **SPORT**, viene visualizzata la fase di decelerazione.



Fase di decelerazione

Quando la modalità **SPORT** è attiva, vengono visualizzate la fase di decelerazione e l'icona **M**.



Fase di decelerazione

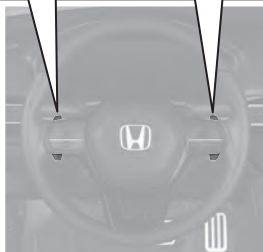

Attivazione e disattivazione del sistema CMBS P.475

- Quando una collisione frontale diventa inevitabile, il sistema CMBS può ridurre la velocità del veicolo e quindi la gravità dell'impatto.
- Il CMBS si inserisce ogni volta che si attiva il sistema di alimentazione.
- Per attivare o disattivare il sistema CMBS, utilizzare l'interruttore di supporto sicurezza.

Attivazione e disattivazione del sistema VSA P.454

- Il sistema di controllo della stabilità del veicolo (VSA) contribuisce a stabilizzare il veicolo in curva e aiuta a mantenere la trazione durante l'accelerazione su superfici stradali irregolari o sdruciolevoli.
- Il VSA si inserisce automaticamente ogni volta che si attiva il sistema di alimentazione.
- Per disattivare parzialmente o ripristinare completamente la funzione VSA, tenere premuto il pulsante  (VSA OFF) finché non viene emesso un segnale acustico.

Sistema avviso perdita di pressione P.456

- Rileva una variazione delle condizioni e delle dimensioni complessive degli pneumatici dovuta a un calo della pressione.
- Il sistema avviso perdita di pressione si inserisce automaticamente ogni volta che si attiva il sistema di alimentazione.
- La procedura di taratura deve essere eseguita in determinate condizioni.

Limitatore di velocità regolabile P.438

Questo sistema consente di impostare una velocità massima che non può essere superata neanche premendo il pedale dell'acceleratore.

- Per utilizzare il limitatore di velocità regolabile, premere il pulsante . Selezionare il limitatore di velocità regolabile premendo il pulsante **LIM**, quindi premere l'interruttore **RES/+ / SET / -** verso l'alto o verso il basso quando il veicolo raggiunge la velocità desiderata.
- Il limite velocità del veicolo può essere impostato da circa 30 km/h a circa 250 km/h.

Rifornimento P.572

Carburante consigliato:	Benzina/gasohol conforme alla norma EN 228 Benzina super verde/gasohol fino a E10 (90% benzina e 10% di etanolo) con numero di ottano pari o superiore a 95
Capacità del serbatoio carburante:	40 L

- 1** Sbloccare la portiera lato conducente.  P.202
- 2** Premere lo sportello bocchettone di rifornimento carburante sul bordo per farlo sollevare leggermente.
- 3** Ruotare lentamente il tappo del serbatoio carburante per rimuoverlo.
- 4** Posizionare il tappo nel supporto sullo sportello bocchettone di rifornimento carburante.
- 5** Al termine del rifornimento, riavvitare il tappo fino a quando non si avverte almeno uno scatto.

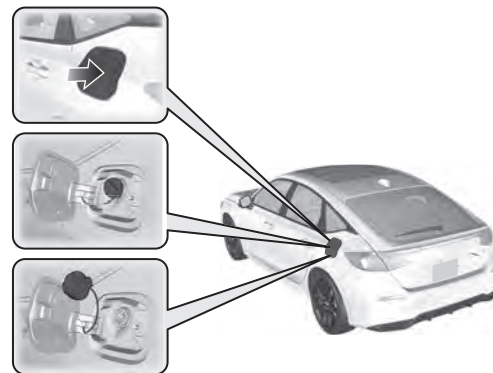

Honda Sensing [P. 467](#)

Fornisce assistenza per le funzioni quali l'accelerazione, la frenata e lo sterzo al fine di ridurre la fatica del conducente nonché per evitare o ridurre la gravità delle collisioni.

Honda Sensing ha le seguenti funzioni.

Sistema di frenata riduzione impatto (CMBS)

 [P. 471](#)

Il sistema è in grado di assistere il conducente quando sussiste la possibilità di collisione con un veicolo che precede (comprese le motociclette), un veicolo in arrivo in senso opposto, un veicolo che si avvicina lateralmente, un pedone o una persona in bicicletta (bicicletta in movimento). Il CMBS è progettato per avvisare l'utente quando viene rilevata una potenziale collisione, nonché per contribuire a ridurre la velocità, evitare le collisioni e ridurre la gravità dell'impatto.

Sistema per la riduzione del rischio di allontanamento dalla corsia [P. 486](#)

Questo sistema avvisa e assiste l'utente nel caso in cui determini la possibilità che il veicolo oltrepassi le linee di demarcazione corsia rilevate o si avvicini al bordo esterno del manto stradale (confinante con erba o ghiaia) o a un veicolo rilevato in arrivo.

Controllo velocità di crociera adattativo (ACC) con adattamento velocità ad andatura lenta [P. 495](#)

Aiuta a mantenere una velocità veicolo costante e una distanza di sicurezza impostata tra il proprio veicolo e quello che lo precede e, se il veicolo che precede si arresta, può rallentare fino ad arrestare il proprio veicolo, senza che sia necessario tenere il piede sul pedale del freno o dell'acceleratore.

Limitatore di velocità intelligente [P. 445](#)

Imposta automaticamente il limite di velocità rilevato dal sistema di riconoscimento della segnaletica stradale. Quindi, il limite di velocità non può essere superato neanche premendo il pedale dell'acceleratore. Se si preme il pedale dell'acceleratore a fondo, si potrebbe superare il limite di velocità.

Sistema di mantenimento corsia (LKAS) [P. 515](#)

Fornisce l'input dello sterzo per mantenere il veicolo al centro della corsia rilevata e fornisce avvisi tattili, acustici e visivi se viene rilevato un allontanamento dalla corsia.

Traffic Jam Assist [P. 528](#)

Il sistema Traffic Jam Assist utilizza una telecamera anteriore a vista ampia montata sulla parte superiore del parabrezza per rilevare e monitorare le strisce di demarcazione corsia bianche (o gialle) di sinistra e destra. In base ai segnali in ingresso dalla telecamera, il sistema può applicare la coppia di sterzo per mantenere il veicolo al centro della corsia rilevata.

Sistema di riconoscimento della segnaletica stradale

 [P. 538](#)

Questo sistema funge da promemoria della segnaletica stradale, come ad esempio il limite di velocità corrente e il divieto di sorpasso, e avverte se il veicolo sta superando tale limite.

Abbaglianti automatici *

➡ P. 232

La telecamera anteriore a vista ampia rileva le sorgenti di luce davanti al veicolo, come le luci di un veicolo che precede o che sopraggiunge dalla corsia opposta, o l'illuminazione stradale. Se si sta guidando di notte, il sistema passa automaticamente dagli anabbaglianti agli abbaglianti a seconda della situazione.

Adaptive driving beam *

➡ P. 235

Durante la guida notturna, la telecamera anteriore a vista ampia rileva fonti luminose quali le luci stradali o le luci di un veicolo in avvicinamento o che precede. Il sistema commuta automaticamente i fari tra anabbaglianti e abbaglianti in base alla situazione. Inoltre, il sistema regola automaticamente la distribuzione della luce degli abbaglianti per ridurre l'abbagliamento dei veicoli che precedono o sopraggiungono.

Sistema informazioni angolo cieco (BSI) *

➡ P. 459

Quando il sistema rileva veicoli in avvicinamento da dietro nelle corsie adiacenti, la spia corrispondente si accende, fornendo assistenza durante il cambio di corsia.

Traffico circostante *

➡ P. 566

Controlla le aree agli angoli posteriori, utilizzando i sensori radar durante la retromarcia e avvisa il conducente in caso di rilevamento di un veicolo in avvicinamento da un angolo posteriore. Il sistema è utile quando si esce da un parcheggio in retromarcia.

Sistema sensori di parcheggio

➡ P. 561

I sensori d'angolo e centrali monitorano gli ostacoli intorno al veicolo mentre il cicalino, l'interfaccia informazioni del conducente e la schermata audio/informazioni consentono di conoscere la distanza approssimativa tra il veicolo e l'ostacolo.

Monitoraggio attenzione conducente

➡ P. 163, 182

Il monitoraggio dell'attenzione del conducente analizza la risposta dello sterzo per determinare se il conducente mostra segnali di sonnolenza o distrazione durante la guida. Se rileva tale pericolo, visualizza il grado di attenzione del conducente nell'interfaccia informazioni del conducente.

Manutenzione P.577

Sotto il cofano P.595

- Controllare l'olio motore, il liquido di raffreddamento del motore e il liquido lavacrystalli. Rabboccare, se necessario.
- Controllare il liquido freni
- Verificare la condizione della batteria da 12 Volt mensilmente.

1 Tirare la leva di apertura del cofano che si trova nell'angolo sotto il cruscotto.



2 Individuare la leva meccanismo di chiusura cofano, spingerla lateralmente, quindi sollevare il cofano. Una volta sollevato leggermente il cofano, è possibile rilasciare la leva.

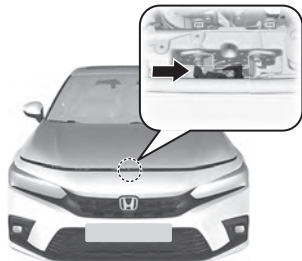

3 Al termine, chiudere il cofano e assicurarsi che sia bloccato saldamente in posizione.

Spazzole tergicristalli P.618

- Quando si sollevano i bracci dei tergicristalli anteriori, spostarli in posizione di manutenzione prima di sollevarli.
- Sostituire le spazzole se lasciano striature sul parabrezza o diventano rumorose.



Luci P.610

- Ispezionare tutte le luci a intervalli regolari.

Pneumatici P.621

- Ispezionare ruote e pneumatici a intervalli regolari.
- Controllare la pressione pneumatici a intervalli regolari.
- Montare pneumatici invernali quando si guida in inverno.

Situazioni di emergenza P.645

Pneumatico forato P.648

- Parcheggiare in un luogo sicuro e riparare lo pneumatico forato utilizzando il kit riparazione pneumatici.

Modelli con ruotino di scorta

- Parcheggiare in un luogo sicuro e sostituire il pneumatico forato con il ruotino di scorta ubicato nel bagagliaio.



Accensione delle spie P.681

- Identificare la spia e fare riferimento al manuale utente.

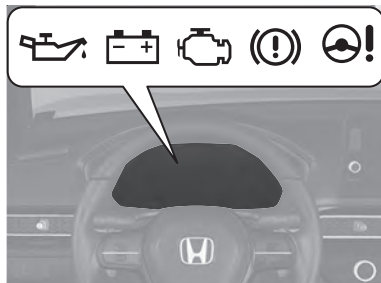

Il sistema di alimentazione non si avvia P.672

- Se la batteria da 12 V è scarica, eseguire un avviamento con ponte utilizzando una batteria ausiliaria.

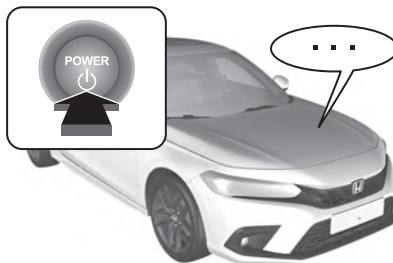

Fusibile bruciato P.689

- Se un dispositivo elettrico non funziona, controllare se vi è un fusibile bruciato.

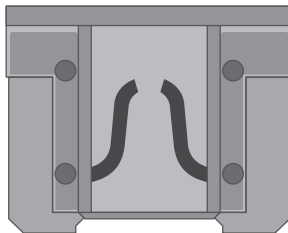

Surriscaldamento P.679

- Parcheggiare in un luogo sicuro. Se non si rileva vapore sotto il cofano, aprirlo e lasciar raffreddare il sistema di alimentazione.



Traino di emergenza P.696

- Se è richiesto il traino del proprio veicolo, contattare un servizio di traino professionale.



Risoluzione dei problemi

D Perché il pedale del freno vibra leggermente quando inserisco i freni?

R Questo fenomeno può verificarsi quando si attiva l'ABS e non indica un malfunzionamento. Abbassare il pedale del freno esercitando una pressione ferma e uniforme. Non premere mai ripetutamente il pedale del freno.

➤ Sistema antibloccaggio freni (ABS) ➔ P. 556

D Non è possibile aprire la portiera posteriore dall'interno del veicolo. Perché?

R Verificare se il blocco portiere di sicurezza per bambini si trova in posizione di blocco. In caso affermativo, aprire la portiera posteriore tramite la maniglia portiera esterna.

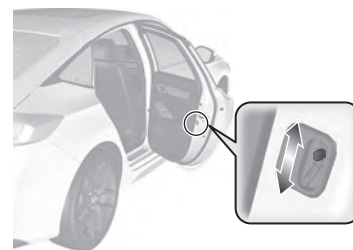

Per annullare questa funzione, far scorrere verso l'alto la leva sulla posizione di sblocco.

D Perché le portiere si bloccano dopo essere state sbloccate?

R Se le portiere non vengono aperte entro 30 secondi, queste vengono bloccate di nuovo automaticamente per garantire la sicurezza.

D Perché viene emesso un segnale acustico quando si apre la portiera lato guida?

R Il segnale acustico viene emesso quando:

- La modalità di alimentazione è su ACCESSORI.
- Le luci esterne sono ancora accese.

D Perché si attiva il cicalino quando si mette in moto il veicolo?

R Il cicalino si attiva quando il conducente e/o un passeggero non indossa la cintura di sicurezza.

D Quando si preme l'interruttore del freno di stazionamento elettrico, il freno di stazionamento non viene rilasciato. Perché?

R Premere l'interruttore del freno di stazionamento elettrico tenendo premuto il pedale del freno.

D Vedo una spia color ambra di uno pneumatico con un punto esclamativo. Di cosa si tratta?

R Il sistema avviso perdita di pressione richiede attenzione. Se di recente è stato gonfiato o cambiato uno pneumatico, è necessario tarare nuovamente il sistema.

➤ Sistema avviso perdita di pressione ➔ P.456

D Quando si preme il pedale dell'acceleratore, il freno di stazionamento non viene automaticamente rilasciato. Perché?

R

- Allacciare la cintura di sicurezza lato conducente.
- Controllare se la trasmissione è in posizione **P** o **N**. In questo caso, selezionare qualsiasi altra posizione.

D Perché la posizione cambio passa automaticamente su **P** quando apro la portiera lato conducente per controllare le strisce dello spazio di parcheggio durante la fase di retromarcia?

R

- Allacciare la cintura di sicurezza lato conducente.
- Chiudere la portiera lato conducente e cambiare manualmente la posizione cambio.

🔧 Quando si apre la portiera lato conducente ➔ P. 424

D Perché si avverte uno stridio quando si abbassa il pedale del freno?

R Può essere necessario sostituire le pastiglie dei freni. Fare controllare il veicolo da una concessionaria.

D È possibile rifornire questo veicolo con benzina verde con un numero di ottano (RON) pari a 91 o superiore?

R Il veicolo è progettato per operare con benzina verde con un numero di ottano pari a 95 o superiore. Se questo numero di ottano non è disponibile, è possibile utilizzare temporaneamente benzina verde con un numero di ottano pari a 91 o superiore. L'uso di benzina verde standard può causare un rumore metallico di battito nel motore e una riduzione delle prestazioni del motore. L'uso prolungato di benzina verde standard può causare danni al motore.

Guida sicura

In questa sezione, così come in tutto il manuale, sono riportati numerosi consigli sulla sicurezza.

Informazioni per una guida sicura

- Precauzioni importanti per la sicurezza 42
- Dotazioni di sicurezza del veicolo 44
- Lista di controllo per la sicurezza 46

Cinture di sicurezza

- Informazioni sulle cinture di sicurezza..... 47
- Allacciamento della cintura di sicurezza 52
- Controllo delle cinture di sicurezza 56
- Punti di ancoraggio 57

Airbag

- Componenti del sistema airbag 58
- Tipi di airbag 60
- Airbag anteriori (SRS) 60

- Airbag ginocchia..... 66
- Airbag centrale 70
- Airbag laterali 72
- Airbag laterali a tendina..... 75
- Spie del sistema airbag 77
- Manutenzione dell'airbag 79

Sistema di sollevamento del cofano

- Informazioni sul sistema di sollevamento del cofano 80
- Manutenzione del sistema di sollevamento del cofano 82

Sicurezza dei bambini

- Protezione dei bambini 83

- Sicurezza di neonati e bambini piccoli..... 86
- Sicurezza dei bambini più grandi 106

Rischi dei gas di scarico

- Monossido di carbonio 109

Etichette di sicurezza

- Posizione delle etichette 110

Le seguenti pagine illustrano le dotazioni di sicurezza del veicolo e le corrette modalità d'uso. Le precauzioni di sicurezza riportate di seguito sono quelle che consideriamo tra le più importanti.

Precauzioni importanti per la sicurezza

■ Indossare sempre la cintura di sicurezza

La cintura di sicurezza offre la migliore protezione in tutti i tipi di collisione. Gli airbag sono progettati per fornire una protezione complementare alle cinture di sicurezza e non per sostituirlle. Quindi, anche se il veicolo è dotato di airbag, sia il conducente che i passeggeri devono sempre indossare le cinture di sicurezza in modo corretto.

■ Usare seggiolini di sicurezza per tutti i bambini

I bambini fino ai 12 anni devono sedersi sul sedile posteriore, non su quello anteriore, con la cintura correttamente allacciata. Per i neonati e i bambini piccoli si deve usare un apposito seggiolino di sicurezza. I bambini di età superiore devono utilizzare un cuscino rialzo per bambini e una cintura di sicurezza a tre punti di ancoraggio finché non sono in grado di usare la cintura di sicurezza correttamente senza cuscino rialzo per bambini.

■ Essere consapevoli dei pericoli dell'airbag

Gli airbag sono sicuramente dei dispositivi utili per la salvaguardia della vita, ma possono causare lesioni gravi o addirittura letali se la distanza dagli occupanti del veicolo non è sufficiente o se non vengono indossate le cinture di sicurezza. I neonati, i bambini e gli adulti di bassa statura corrono i rischi maggiori. Accertarsi di seguire tutte le istruzioni e le avvertenze contenute in questo manuale.

■ Non assumere alcolici prima della guida

L'assunzione di alcolici è un fattore di rischio per la guida. Anche una sola bevanda alcolica può ridurre la capacità di reagire ai cambiamenti di situazione, inoltre i tempi di reazione diventano più lunghi con ogni bevanda assunta. Pertanto non bere alcolici prima della guida e scoraggiare gli amici dal farlo.

» Precauzioni importanti per la sicurezza

In alcuni paesi l'uso del telefono cellulare durante la guida è vietato dalla legge, a meno che non si utilizzi un dispositivo vivavoce.

■ Prestare attenzione alle norme di sicurezza durante la guida

Se si è impegnati in una conversazione telefonica al cellulare o in altre attività che distraggono dalla guida e riducono l'attenzione nei confronti degli altri veicoli e dei pedoni, si rischia di causare incidenti. Si ricorda che le situazioni possono cambiare rapidamente e solo il conducente può stabilire quando non è rischioso distogliere l'attenzione dalla guida.

■ Controllare la velocità

La velocità eccessiva è la principale causa di lesioni e morte derivate da incidenti stradali. Generalmente il rischio di incidenti è tanto più alto quanto più elevata è la velocità, tuttavia si possono riportare lesioni gravi anche a bassa velocità. Non guidare mai più velocemente di quanto le condizioni specifiche non lo consentano, indipendentemente dal limite di velocità segnalato.

■ Mantenere il veicolo in condizioni sicure

Lo scoppio di uno pneumatico o un guasto meccanico possono essere estremamente pericolosi.

Per ridurre le possibilità che tali problemi si verifichino, controllare frequentemente la pressione e lo stato degli pneumatici ed eseguire i regolari interventi di manutenzione previsti dal programma.

■ Non lasciare bambini soli all'interno del veicolo

Se lasciati incustoditi all'interno del veicolo, bambini, animali domestici e persone che necessitano di assistenza possono subire lesioni in caso di attivazione di uno o più comandi del veicolo. Inoltre, potrebbero causare lo spostamento del veicolo, con conseguenti incidenti in cui essi e/o altre persone potrebbero subire lesioni anche mortali. Inoltre, a seconda della temperatura ambiente, la temperatura all'interno dell'abitacolo potrebbe raggiungere livelli estremi e causare lesioni gravi o letali. Anche se il sistema di climatizzazione è acceso, non lasciarli mai incustoditi all'interno del veicolo poiché questo sistema può spegnersi in qualsiasi momento.

Dotazioni di sicurezza del veicolo

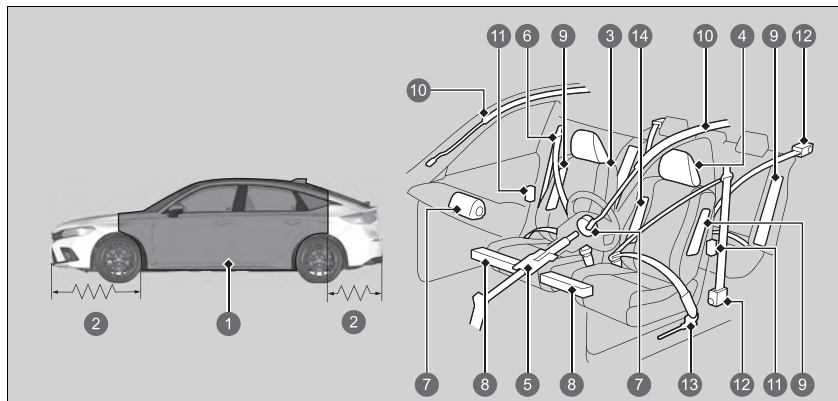

- ① Gabbia di sicurezza
- ② Zone deformabili
- ③ Sedili e schienali
- ④ Poggiatesta
- ⑤ Piantone dello sterzo collassabile
- ⑥ Cinture di sicurezza
- ⑦ Airbag anteriori
- ⑧ Airbag ginocchia
- ⑨ Airbag laterali
- ⑩ Airbag laterali a tendina
- ⑪ Serrature delle portiere
- ⑫ Tensionatori cinture di sicurezza
- ⑬ Pretensionatori cintura di sicurezza addominale esterni
- ⑭ Airbag centrale

►► Dotazioni di sicurezza del veicolo

Il veicolo è equipaggiato con numerose dotazioni che contribuiscono alla protezione del conducente e dei passeggeri in caso di incidente.

Tra queste, alcune non richiedono alcun tipo di intervento da parte del conducente. In questa categoria rientrano un robusto telaio in acciaio che forma una gabbia di sicurezza intorno all'abitacolo, zone deformabili anteriori e posteriori, un piantone dello sterzo collassabile e tensionatori che tendono le cinture di sicurezza anteriori e posteriori esterne in caso di incidente.

Tuttavia la protezione fornita da questi elementi sarà garantita soltanto se il conducente e i passeggeri sono seduti nella corretta posizione con la cintura di sicurezza sempre allacciata. In realtà alcune dotazioni di sicurezza possono causare lesioni se non vengono usate correttamente.

Le seguente lista di controllo spiega come contribuire attivamente alla propria sicurezza e a quella dei passeggeri.

Lista di controllo per la sicurezza

Per la sicurezza del conducente e dei passeggeri, abituarti ad effettuare i seguenti controlli prima della guida.

- Regolare il sedile del conducente nella posizione più corretta per la guida. Accertarsi di regolare i sedili anteriori nella posizione il più arretrata possibile che permetta comunque al conducente di mantenere il completo controllo del veicolo. Se il sedile è troppo vicino all'airbag anteriore, si rischiano lesioni gravi o letali in caso di incidente.
❏ **Sedili** P. 248
- Regolare i poggiatesta nella posizione corretta. L'azione dei poggiatesta è più efficace quando il centro della nuca poggia al centro del poggiatesta. Gli individui di statura più alta devono regolare il poggiatesta nella posizione più alta possibile.
❏ **Regolazione delle posizioni dei poggiatesta anteriori** P. 256
- Indossare correttamente la cintura di sicurezza e tenerla sempre allacciata. Verificare che anche le cinture dei passeggeri siano correttamente allacciate.
❏ **Allacciamento della cintura di sicurezza** P. 52
- Proteggere i bambini utilizzando le cinture di sicurezza o i seggiolini di sicurezza adeguati all'età, all'altezza e al peso.
❏ **Sicurezza dei bambini** P. 83

❏ Lista di controllo per la sicurezza

Se il messaggio di apertura portiere e/o portellone viene visualizzato sull'interfaccia informazioni del conducente, una portiera e/o il portellone non sono completamente chiusi. Chiudere tutte le portiere e il portellone e attendere che il messaggio scompaia.

❏ **Messaggi di allerta e informazione sull'interfaccia informazioni del conducente** P. 135

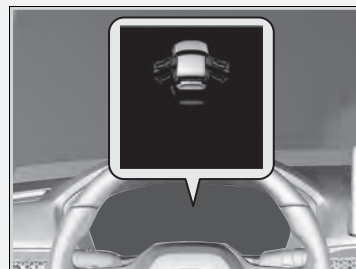

Informazioni sulle cinture di sicurezza

Le cinture di sicurezza da sole costituiscono il dispositivo di sicurezza più efficiente perché consentono di tenersi collegati al veicolo e quindi di sfruttare le varie dotazioni di sicurezza integrate. Inoltre, impediscono di essere proiettati contro l'abitacolo, contro gli altri passeggeri o fuori dal veicolo. Se indossate correttamente, le cinture di sicurezza mantengono il corpo nella posizione corretta in caso di incidente in modo da poter sfruttare al meglio la protezione supplementare fornita dagli airbag.

Inoltre, le cinture di sicurezza garantiscono la protezione in tutti i tipi di incidente, compresi:

- impatti frontali
- impatti laterali
- impatti posteriori
- ribaltamenti

Informazioni sulle cinture di sicurezza

ATTENZIONE

L'uso scorretto della cintura di sicurezza aumenta il rischio di gravi lesioni o morte in caso di incidente, anche se il veicolo è dotato di airbag.

Il conducente e i passeggeri devono indossare le cinture di sicurezza sempre e in modo corretto.

ATTENZIONE: Le cinture di sicurezza sono progettate per sostenere la struttura ossea del corpo e devono essere indossate in basso diagonalmente alla parte anteriore del bacino o sul bacino, il torace e le spalle, come applicabili; evitare di indossare la sezione addominale della cintura diagonalmente all'area addominale.

ATTENZIONE: Per garantire la protezione per cui sono state progettate, le cinture di sicurezza devono essere regolate quanto più saldamente possibile, in maniera che risultino comunque comode. Una cintura lenta riduce drasticamente la protezione.

ATTENZIONE: Le cinture non devono essere indossate con le cinghie attorcigliate.

ATTENZIONE: Ciascun gruppo cintura deve essere utilizzato esclusivamente da un occupante; è estremamente pericoloso allacciare la cintura intorno a un bambino che si trova in braccio all'occupante del sedile.

■ Cinture di sicurezza a tre punti di ancoraggio

Tutti e cinque i sedili sono dotati di cinture di sicurezza a tre punti di ancoraggio e riavvolgitori con sistema di blocco di emergenza. Durante la guida normale il riavvolgitore permette di muoversi liberamente pur mantenendo una certa tensione sulla cinghia. In caso di collisione o frenata improvvisa, il riavvolgitore si blocca per trattenere il corpo dell'occupante.

La cintura di sicurezza deve essere fissata correttamente quando si utilizza un seggiolino di sicurezza per bambini rivolto in avanti.

➤ **Montaggio di un seggiolino di sicurezza per bambini con la cintura di sicurezza a tre punti di ancoraggio** P. 102

■ Uso corretto delle cinture di sicurezza

Attenersi alle seguenti istruzioni per un corretto uso:

- Tutti gli occupanti devono sedere con la schiena dritta e ben appoggiata allo schienale e rimanere in questa posizione per tutta la durata del viaggio. Una postura scorretta riduce l'efficienza della cintura e può aumentare il rischio di gravi lesioni in caso di incidente.
- Non posizionare mai il nastro della spalla della cintura a tre punti di ancoraggio sotto il braccio o dietro la schiena. Ciò potrebbe causare lesioni gravissime in caso di incidente.
- Una cintura di sicurezza non può mai essere usata contemporaneamente da due persone. In caso contrario si rischiano lesioni gravissime in caso di incidente.
- Non fissare alcun accessorio sulle cinture di sicurezza. I dispositivi progettati per migliorare il comfort o riposizionare il nastro della spalla delle cintura di sicurezza possono ridurre la capacità protettiva e aumentare il rischio di gravi lesioni in caso di incidente.

➤ Informazioni sulle cinture di sicurezza

Se si estende la cintura di sicurezza troppo velocemente, si bloccherà. Se si verifica questa evenienza, ritrarre leggermente la cintura di sicurezza, quindi estenderla lentamente.

Le cinture di sicurezza non forniscono una protezione totale in ogni tipo di incidente. Tuttavia nella maggior parte dei casi, le cinture di sicurezza riducono significativamente il rischio di gravi lesioni.

Nella maggior parte dei paesi l'uso delle cinture di sicurezza è obbligatorio. Si raccomanda di informarsi sulle normative legali dei paesi in cui si guida.

■ Promemoria cintura di sicurezza

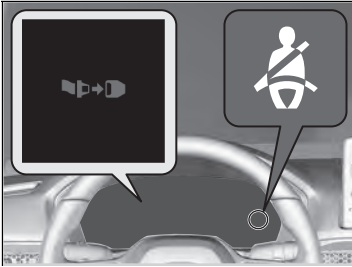

■ Sedili anteriori

Il sistema delle cinture di sicurezza comprende una spia sul quadro strumenti per segnalare al conducente, al passeggero anteriore o a entrambi di allacciare le cinture di sicurezza. Se la modalità di alimentazione viene portata su ACCENSIONE e una cintura di sicurezza non è allacciata, la spia si accende.

Verrà emesso periodicamente un segnale acustico e la spia lampeggerà con il veicolo in movimento fino a quando la cintura di sicurezza non viene allacciata.

► Promemoria cintura di sicurezza

La spia si accende anche se il passeggero anteriore non allaccia la cintura di sicurezza entro sei secondi dal posizionamento della modalità di alimentazione su ACCENSIONE.

Quando nessuno occupa il sedile del passeggero anteriore, la spia non si accende e il cicalino non emette alcun segnale acustico.

Se la spia si accende o il cicalino emette un segnale acustico e nessuno è seduto nel sedile del passeggero anteriore.

Controllare se:

- Non vi è nulla di pesante poggiato sul sedile del passeggero anteriore.
- La cintura di sicurezza lato conducente è allacciata.

Se la spia non si accende quando il passeggero è seduto e non ha la cintura allacciata, potrebbe esserci un'interferenza con il sensore di rilevamento occupante.

Controllare se:

- Sul sedile è presente un cuscino.
- Il passeggero anteriore non è seduto correttamente.

Se non è presente nessuna di queste condizioni, far controllare il veicolo dalla concessionaria.

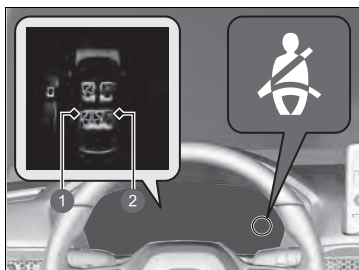

- 1 Allacciata
- 2 Slacciata

■ Sedili posteriori

Il veicolo monitora l'uso delle cinture sui sedili posteriori. L'interfaccia informazioni del conducente avverte se una delle cinture di sicurezza posteriori non viene utilizzata.

Sul display viene visualizzato un messaggio quando:

- Uno dei passeggeri posteriori non ha allacciato la cintura di sicurezza con la modalità di alimentazione impostata su ACCENSIONE.
- Una portiera posteriore viene aperta e poi chiusa.
- Uno dei passeggeri posteriori ha allacciato o slacciato la cintura di sicurezza.

La spia promemoria cintura di sicurezza lampeggia e il cicalino suona se uno dei passeggeri posteriori slaccia la cintura di sicurezza durante la guida.

■ Pretensionatori automatici cinture di sicurezza

I sedili anteriori e i sedili posteriori esterni sono dotati di pretensionatori automatici delle cinture di sicurezza per aumentare il livello di sicurezza.

I tensionatori tendono automaticamente le cinture di sicurezza anteriori e posteriori esterne durante una collisione frontale di moderata o grave entità, talvolta anche se la collisione non è così grave da attivare gli airbag anteriori o l'airbag per le ginocchia lato conducente e passeggero.

Sedili anteriori

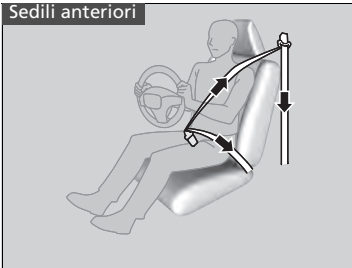

Sedili posteriori esterni

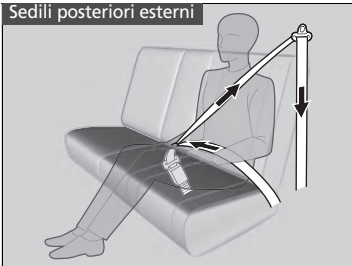

▣ Pretensionatori automatici cinture di sicurezza

I pretensionatori automatici delle cinture di sicurezza possono attivarsi una sola volta.

Se un pretensionatore automatico viene attivato, la spia SRS si accende. Rivolgersi alla concessionaria per sostituire il pretensionatore automatico e ispezionare completamente il sistema delle cinture di sicurezza poiché potrebbe non offrire protezione in un altro incidente.

In caso di impatto laterale di moderata o grave entità, si attivano anche i tensionatori su entrambi i lati del veicolo.

Allacciamento della cintura di sicurezza

Dopo avere regolato correttamente il sedile anteriore sedendo con la schiena diritta e ben appoggiata allo schienale:

► Sedili P. 248



1. Estrarre lentamente la cintura di sicurezza.

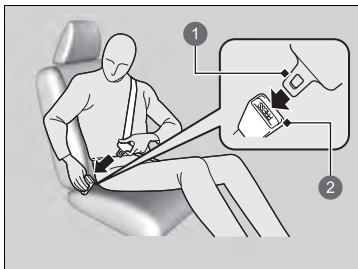

2. Inserire la piastrina di aggancio nella fibbia, quindi tirare la cinghia per verificare che la fibbia sia agganciata.

► Accertarsi che la cintura non sia attorcigliata o incastrata da nessuna parte.

1 Piastrina di aggancio

2 Fibbia

► Allacciamento della cintura di sicurezza

Se la cintura di sicurezza di un sedile non funziona oppure sembra non funzionare correttamente, il sedile non deve essere occupato. Una cintura che non funzioni correttamente potrebbe non proteggere l'occupante in caso di incidente. Far controllare la cintura dalla concessionaria quanto prima.

Non inserire mai oggetti estranei nella fibbia o nel meccanismo riavvolgitore.

Se la cintura di sicurezza sembra bloccata in posizione di riavvolgimento completo, estrarre saldamente la cintura a tre punti di ancoraggio una volta, quindi farla riavvolgere. Successivamente, estrarla regolarmente dall'avvolgitore e allacciarla. Se non è possibile rilasciare la cintura di sicurezza dalla posizione di riavvolgimento completo, non permettere a nessuno di prendere posto sul sedile e portare il veicolo da una concessionaria per la riparazione.

► Informazioni sulle cinture di sicurezza P. 47

► Controllo delle cinture di sicurezza P. 56

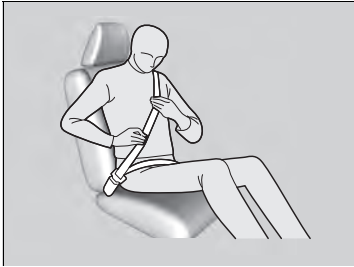

3. Posizionare la fascia addominale della cintura il più in basso possibile sul bacino (vedere l'illustrazione), quindi tirare la fascia diagonale della cintura in modo che la fascia addominale aderisca comodamente. Questo permette alle robuste ossa del bacino di assorbire l'energia di un impatto e riduce il rischio di lesioni interne.
4. Se necessario, tirare di nuovo la cintura per eliminare l'eventuale gioco, quindi controllare che la cintura poggia diagonalmente sul torace e sulla spalla. In questo modo le forze generate da un impatto vengono distribuite sulle ossa più robuste del tronco.

► Allacciamento della cintura di sicurezza

⚠ ATTENZIONE

Un posizionamento scorretto delle cinture di sicurezza può causare gravi lesioni o morte in caso di incidente.

Accertarsi che tutte le cinture di sicurezza siano posizionate correttamente prima della guida.

Per rilasciare la cintura, premere il pulsante rosso **PRESS** quindi guidare la cintura manualmente fino a quando si è riavvolta completamente.
Quando si esce dal veicolo, accertarsi che la cintura sia correttamente stivata e non rimanga incastrata nella portiera.

■ Regolazione dell'ancoraggio superiore

I sedili anteriori sono dotati di ancoraggi superiori regolabili in base all'altezza degli occupanti.



1. Spostare l'ancoraggio verso l'alto e verso il basso tenendo premuto il pulsante di sblocco.
2. Posizionare l'ancoraggio in modo che la cintura poggi diagonalmente sul torace e sulla spalla.

▣ Regolazione dell'ancoraggio superiore

Dopo avere effettuato una regolazione, accertarsi che la posizione dell'ancoraggio superiore sia fissata.

L'altezza dell'ancoraggio superiore può essere regolata su quattro livelli. Se la cintura viene a contatto con il collo, ridurre l'altezza un livello alla volta.

■ Consigli per le donne in stato di gravidanza

Considerare una soluzione alternativa:

Il modo migliore per proteggere sia la madre che il feto durante la guida è di indossare sempre la cintura di sicurezza. Durante il posizionamento della cintura di sicurezza, indossare la fascia diagonale della cintura sul torace, evitando l'addome, e mantenere la fascia addominale della cintura il più in basso possibile sul bacino (vedere l'illustrazione).

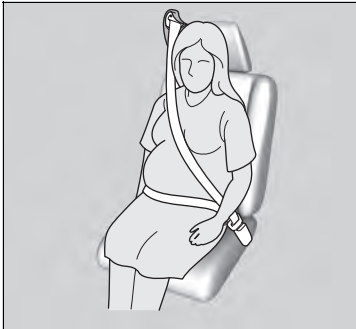

☒ Consigli per le donne in stato di gravidanza

Durante le visite mediche periodiche, chiedere al medico se si può continuare a guidare.

Per ridurre il rischio di lesioni per la madre e per il feto causate dall'attivazione dell'airbag anteriore:

- Durante la guida, sedersi con la schiena dritta e regolare il sedile il più indietro possibile ma in modo tale da mantenere comunque il completo controllo del veicolo.
- Se si occupa il sedile del passeggero anteriore, regolare il sedile il più indietro possibile.

Controllo delle cinture di sicurezza

Controllare regolarmente le condizioni delle cinture di sicurezza nel seguente modo:

- Estrarre completamente ciascuna cintura e controllare se presenta sfilacciature, tagli, bruciature o segni di usura.
- Controllare che le piastrine di aggancio e le fibbie funzionino regolarmente e che le cinture si riavvolgano facilmente.
 - Se la cintura non si riavvolge facilmente, un intervento di pulizia potrebbe risolvere il problema. Utilizzare esclusivamente sapone delicato e acqua tiepida. Non utilizzare candeggina o solventi per pulizia. Assicurarsi che la cintura sia completamente asciutta prima di consentirne il riavvolgimento.

Una cintura che non sia in buone condizioni o che non funzioni correttamente non fornirà un buon livello di protezione e pertanto deve essere sostituita non appena possibile.

Se una cintura viene usurata in seguito a un incidente potrebbe non fornire lo stesso livello di protezione in un altro incidente. Pertanto fare controllare le cinture di sicurezza dalla concessionaria dopo una collisione.

► Controllo delle cinture di sicurezza

ATTENZIONE

Il mancato controllo o la mancata manutenzione delle cinture di sicurezza può causare gravi lesioni o morte se le cinture non funzionano correttamente in caso di necessità.

Controllare regolarmente le cinture di sicurezza e fare riparare eventuali guasti non appena possibile.

ATTENZIONE: Non apportare modifiche o aggiungere elementi che impediscano ai dispositivi di regolazione delle cinture di sicurezza di rimuovere eventuali giochi o la regolazione del gruppo cinture di sicurezza per rimuovere eventuali giochi.

ATTENZIONE: È fondamentale sostituire l'intero gruppo dopo un impatto grave, anche se non vi sono danni visibili.

ATTENZIONE: Prestare attenzione ad evitare la contaminazione dei nastri con lucidi, oli e sostanze chimiche, in particolare con l'acido della batteria. Per una pulizia sicura, utilizzare sapone delicato e acqua. La cintura deve essere sostituita se i nastri risultano lacerati, contaminati o danneggiati.

Punti di ancoraggio

Sedile anteriore



Durante la sostituzione delle cinture di sicurezza, utilizzare i punti di ancoraggio mostrati nelle immagini.
Il sedile anteriore è dotato di una cintura di sicurezza a tre punti di ancoraggio.

Sedile posteriore

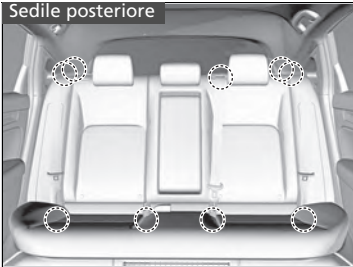

I sedili posteriori sono dotati di tre cinture di sicurezza a tre punti di ancoraggio.

Componenti del sistema airbag

Gli airbag anteriori, per le ginocchia lato conducente, per le ginocchia lato passeggero anteriore, laterali, anteriori centrali e laterali a tendina si attivano a seconda della direzione e della gravità dell'impatto. Il sistema airbag include:

- Due airbag anteriori del sistema di sicurezza supplementare (SRS). L'airbag lato guida è alloggiato al centro del volante, mentre l'airbag lato passeggero è alloggiato nella plancia. Entrambi sono contrassegnati con **SRS AIRBAG**.
- Due airbag per le ginocchia. L'airbag per le ginocchia lato conducente è ubicato sotto il piantone dello sterzo; l'airbag per le ginocchia lato passeggero anteriore è situato sotto il cassetto portaoggetti. Entrambi sono contrassegnati con **SRS AIRBAG**.
- Quattro airbag laterali. Uno per il conducente, uno per il passeggero anteriore e due per i passeggeri dei sedili laterali posteriori. Gli airbag sono alloggiati nel bordo esterno degli schienali. Sono tutti contrassegnati con **SIDE AIRBAG**.
- Due airbag laterali a tendina, uno su ciascun lato del veicolo. Gli airbag sono alloggiati nel rivestimento del padiglione, sopra i finestrini. I montanti anteriori e posteriori sono contrassegnati con **SIDE CURTAIN AIRBAG**.
- Un airbag centrale. L'airbag è alloggiato al centro dello schienale del sedile del conducente. È contrassegnato con **CENTER AIRBAG**.
- Una centralina elettronica che, quando la modalità di alimentazione è su ACCENSIONE, monitora costantemente le informazioni sui vari sensori d'urto, sensori dei sedili e delle fibbie, sugli attivatori degli airbag, sui tensionatori delle cinture di sicurezza e altre informazioni sul veicolo. Durante una collisione, l'unità può registrare tali informazioni.
- Pretensionatori automatici delle cinture di sicurezza per i sedili anteriori e posteriori.
- Sensori d'urto in grado di rilevare un impatto anteriore o laterale di moderata o grave entità.
- Una spia sulla console centrale che avverte il conducente che l'airbag anteriore lato passeggero è disattivato.
- Una spia sul quadro strumenti che avverte il conducente di un possibile guasto al sistema airbag o ai tensionatori delle cinture di sicurezza.

■ Informazioni importanti sugli airbag

Gli airbag possono costituire un grave pericolo. Per eseguire la loro funzione, gli airbag devono gonfiarsi con una forza notevole. Pertanto, sebbene contribuiscano in molti casi a salvare la vita, gli airbag possono causare ustioni, ecchimosi e altre lesioni minori, ma talvolta anche letali se gli occupanti non sono seduti correttamente con la cintura allacciata.

Cosa fare: Indossare sempre la cintura di sicurezza in modo corretto, sedersi con la schiena dritta e il più lontano possibile dal volante ma comunque in modo da mantenere il completo controllo del veicolo. Il passeggero anteriore deve spostare il proprio sedile il più lontano possibile dal cruscotto.

È opportuno tenere presente che nessun sistema di sicurezza può garantire la protezione totale da lesioni o morte in caso di incidenti gravi, anche se si indossano correttamente le cinture di sicurezza e gli airbag si attivano.

Non collocare oggetti pesanti o appuntiti tra sé e l'airbag anteriore. Tenere sulle ginocchia oggetti pesanti o appuntiti oppure guidare con una pipa o un altro oggetto appuntito in bocca può causare lesioni in caso di gonfiaggio dell'airbag anteriore.

Non fissare o posizionare oggetti sui coperchi degli airbag anteriori, per le ginocchia lato conducente e lato passeggero anteriore. La presenza di oggetti sui coperchi contrassegnati con **SRS AIRBAG** potrebbe compromettere il corretto funzionamento degli airbag o essere spostati all'interno del veicolo e colpire gli altri passeggeri in caso di gonfiaggio degli airbag.

☒ Informazioni importanti sugli airbag

Non tentare di disattivare gli airbag. Gli airbag insieme alle cinture di sicurezza offrono il massimo livello di protezione.

Durante la guida, tenere le mani sul volante in modo che mani e braccia non si trovino sulla traiettoria dell'airbag anteriore. Non poggiare le braccia sul coperchio dell'airbag.

Tipi di airbag

Il veicolo è dotato di cinque tipi di airbag:

- **Airbag anteriori:** airbag davanti ai sedili lato guida e passeggero anteriore.
- **Airbag ginocchia:** airbag sotto il piantone dello sterzo e sotto il cassetto portaoggetti.
- **Airbag centrali:** airbag al centro dello schienale del sedile del conducente.
- **Airbag laterali:** airbag negli schienali dei sedili esterni lato conducente e passeggero anteriore e accanto ai sedili posteriori esterni.
- **Airbag laterali a tendina:** airbag sopra i finestrini.

Ciascun tipo viene descritto nelle pagine seguenti.

Airbag anteriori (SRS)

Gli airbag anteriori SRS si gonfiano in caso di collisione di moderata o grave entità per aiutare a proteggere la testa e il torace del conducente e/o del passeggero anteriore.

SRS (sistema di sicurezza supplementare) indica che gli airbag sono progettati per integrare la funzione delle cinture di sicurezza e non le sostituiscono. Le cinture di sicurezza rappresentano il sistema di sicurezza principale per gli occupanti.

■ Ubicazione

L'airbag anteriore del guidatore è alloggiato al centro del volante, mentre l'airbag del passeggero anteriore è alloggiato nel cruscotto. Entrambi sono contrassegnati con **SRS AIRBAG**.

► Tipi di airbag

Gli airbag possono gonfiarsi in qualsiasi momento quando la modalità di alimentazione si trova su ACCENSIONE.

Dopo il gonfiaggio di un airbag in caso di incidente, può essere prodotta una piccola quantità di fumo. Ciò è dovuto al processo di combustione del materiale del dispositivo di gonfiaggio e non è nocivo. Tuttavia, può causare disturbi temporanei negli individui affetti da problemi respiratori. In tal caso, uscire dal veicolo non appena è sicuro farlo.

■ Funzionamento

Gli airbag anteriori sono progettati per gonfiarsi in caso di collisioni frontali di moderata o grave entità. Quando il veicolo decelera improvvisamente, i sensori inviano le informazioni alla centralina di comando che impartisce il comando per gonfiare uno o entrambi gli airbag anteriori.

Una collisione frontale può essere uno scontro centrato o eccentrico tra due veicoli, oppure uno scontro del veicolo contro un oggetto stazionario, come un muro di cemento.

■ Funzionamento degli airbag anteriori

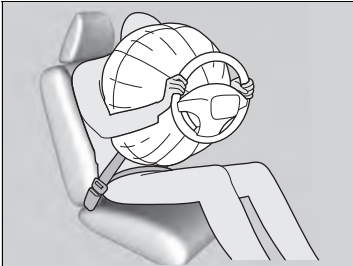

In caso di incidente la cintura di sicurezza trattiene il tronco, mentre l'airbag anteriore fornisce la protezione supplementare per la testa e il torace. Gli airbag anteriori si sgonfiano immediatamente, in modo da non interferire con la visibilità del guidatore e la capacità di sterzare o azionare gli altri comandi.

Il tempo totale richiesto per il gonfiaggio e lo sgonfiaggio è talmente breve che la maggior parte degli occupanti non si accorge che gli airbag si sono attivati fino al momento dello sgonfiaggio.

■ Casi in cui gli airbag anteriori non dovrebbero attivarsi

Scontri frontali di minore entità: gli airbag anteriori sono progettati per integrare la funzione delle cinture di sicurezza e salvare la vita, non per evitare piccole abrasioni o fratture derivanti da scontri frontali di lieve o grave entità.

Impatti laterali: gli airbag anteriori possono offrire protezione quando una decelerazione improvvisa proietta il conducente o il passeggero anteriore verso la parte anteriore del veicolo. Gli airbag laterali e gli airbag laterali a tendina sono progettati specificatamente per ridurre la gravità delle lesioni che possono verificarsi in caso di impatti laterali di moderata o grave entità, tali da spingere il conducente o il passeggero verso il lato del veicolo.

Impatti posteriori: i poggiatesta e le cinture di sicurezza sono i dispositivi di sicurezza più efficaci in caso di impatto posteriore. Gli airbag anteriori non possono fornire una protezione efficiente in quanto non sono concepiti per attivarsi in questi tipi di collisioni.

Ribaltamenti: le cinture di sicurezza e gli airbag laterali a tendina offrono il massimo livello di sicurezza in caso di ribaltamento. Gli airbag anteriori non sono progettati per attivarsi in caso di ribaltamento, quindi non offrono una protezione efficiente.

■ Attivazione degli airbag anteriori con danni minimi o nessun danno visibile

Poiché il sistema airbag rileva una decelerazione improvvisa, un impatto violento sul telaio del veicolo o sulla sospensione potrebbe causare l'attivazione di uno o più airbag. Ciò potrebbe verificarsi, ad esempio, quando si urta contro il bordo del marciapiede, il bordo di una fossa o un altro oggetto fisso basso che causa una decelerazione improvvisa nel telaio del veicolo. Poiché l'impatto avviene al di sotto del veicolo, i danni potrebbero non essere evidenti.

■ Mancata attivazione degli airbag anteriori, anche in caso di danni esterni apparentemente gravi

Poiché le zone deformabili della carrozzeria assorbono l'energia prodotta durante un impatto, l'entità dei danni visibili non sempre indica un funzionamento corretto dell'airbag. Infatti alcune collisioni possono causare gravi danni senza che gli airbag si attivino, questo perché gli airbag non erano necessari oppure perché non avrebbero comunque fornito la protezione necessaria.

■ Sistema di disattivazione dell'airbag passeggero anteriore

Se è indispensabile montare un seggiolino di sicurezza per bambini rivolto all'indietro nel sedile del passeggero anteriore, disattivare manualmente il sistema airbag passeggero anteriore mediante la chiave incorporata.

■ Interruttore ON/OFF airbag passeggero anteriore



- 1 Spia **ON/OFF** airbag passeggero anteriore
- 2 Etichetta di avvertenza sistema
- 3 Interruttore **ON/OFF**

Quando l'interruttore **ON/OFF** airbag passeggero anteriore è posizionato su:

OFF: l'airbag passeggero anteriore è disattivato.

L'airbag passeggero anteriore non si gonfia durante uno scontro frontale che attiva il gonfiaggio dell'airbag anteriore lato guida.

La spia di disattivazione dell'airbag passeggero anteriore rimane accesa come promemoria.

ON: l'airbag passeggero anteriore è attivato. La spia di attivazione dell'airbag passeggero anteriore si accende e rimane accesa per circa 60 secondi.

▶▶ Sistema di disattivazione dell'airbag passeggero anteriore

⚠ ATTENZIONE

Il sistema airbag passeggero anteriore deve essere disattivato qualora non sia possibile evitare di collocare un seggiolino di sicurezza per bambini rivolto all'indietro nel sedile passeggero anteriore.

Se si gonfia, l'airbag passeggero anteriore può colpire il seggiolino di sicurezza per bambini rivolto all'indietro con una forza sufficiente da causare la morte del bambino o lesioni estremamente gravi.

⚠ ATTENZIONE

Attivare il sistema airbag passeggero anteriore se non viene utilizzato il seggiolino di sicurezza per bambini rivolto all'indietro sul sedile passeggero anteriore.

La disattivazione del sistema airbag passeggero anteriore può causare lesioni gravi o morte in caso di incidente.

■ Per disattivare il sistema airbag passeggero anteriore

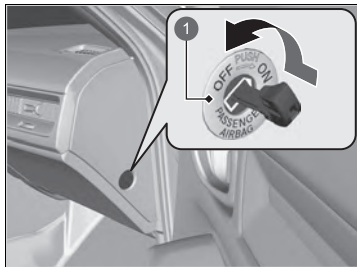

1 Interruttore **ON/OFF** airbag passeggero anteriore

1. Inserire il freno di stazionamento e impostare la modalità di alimentazione su VEICOLO SPENTO.
2. Aprire la portiera anteriore lato passeggero.
3. Inserire la chiave incorporata nell'interruttore **ON/OFF** dell'airbag passeggero anteriore.
 - L'interruttore si trova sul pannello laterale del quadro strumenti lato passeggero anteriore.
4. Portare la chiave incorporata su **OFF** quindi rimuoverla dall'interruttore.

■ Spia di disattivazione dell'airbag passeggero anteriore

Quando il sistema airbag passeggero anteriore viene attivato, la spia si spegne poco dopo aver impostato la modalità di alimentazione su ACCENSIONE.

Quando il sistema airbag passeggero anteriore viene disattivato, la spia rimane accesa, o si spegne temporaneamente per poi riaccendersi.

►► Per disattivare il sistema airbag passeggero anteriore

AVVISO

- Utilizzare la chiave incorporata del veicolo per ruotare l'interruttore **ON/OFF** dell'airbag passeggero anteriore. Se si usa una chiave diversa, l'interruttore potrebbe venire danneggiato o il sistema airbag passeggero anteriore potrebbe non funzionare correttamente.
- Non chiudere la portiera o applicare un carico eccessivo sulla chiave incorporata mentre è inserita nell'interruttore **ON/OFF** dell'airbag passeggero anteriore. Ciò potrebbe causare danni all'interruttore o alla chiave.

Si consiglia vivamente di non montare il seggiolino di sicurezza per bambini rivolto all'indietro sul sedile del passeggero anteriore.

► Protezione dei neonati P. 86

È responsabilità del proprietario impostare il sistema airbag passeggero anteriore su **OFF** quando si colloca un seggiolino di sicurezza per bambini rivolto all'indietro sul sedile passeggero anteriore.

Quando sul sedile passeggero anteriore non è presente un seggiolino di sicurezza per bambini rivolto all'indietro, riattivare il sistema.

■ Etichetta sistema di disattivazione dell'airbag passeggero anteriore

L'etichetta si trova sul pannello laterale del quadro strumenti lato passeggero anteriore.



- 1 Neonato nel seggiolino di sicurezza per bambini rivolto all'indietro: Può essere posizionato sul sedile anteriore, se indispensabile
- 2 Non può essere posizionato sul sedile anteriore
- 3 L'airbag passeggero anteriore è: Attivo
- 4 Non attivo

Airbag ginocchia

Gli airbag SRS per le ginocchia si gonfiano in caso di collisione frontale di moderata o grave entità per mantenere il conducente e/o il passeggero anteriore nella posizione corretta e per contribuire a trarre il massimo vantaggio dagli altri dispositivi di sicurezza del veicolo.

L'**SRS** (sistema di sicurezza supplementare) indica che gli airbag sono progettati per integrare la funzione delle cinture di sicurezza e non per sostituirle. Le cinture di sicurezza rappresentano il sistema di sicurezza principale per gli occupanti.

Ubicazione

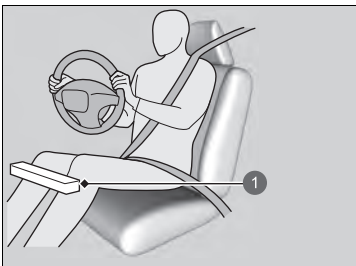

1 Ubicazione airbag per le ginocchia lato conducente

L'airbag per le ginocchia lato conducente e lato passeggero anteriore sono rispettivamente alloggiati sotto il piantone dello sterzo e il cassetto portaoggetti.

Entrambi sono contrassegnati con **SRS AIRBAG**.

►► Airbag ginocchia

Non montare accessori su o in prossimità di un airbag per le ginocchia che potrebbero interferire con il corretto funzionamento dell'airbag, o anche ferire gli altri passeggeri in caso di gonfiaggio dell'airbag.

Il conducente e il passeggero anteriore non devono posizionare oggetti sotto il sedile o dietro i piedi. Gli oggetti possono interferire con il corretto gonfiaggio dell'airbag in caso di una collisione frontale grave o moderata e potrebbe non garantire una protezione adeguata.

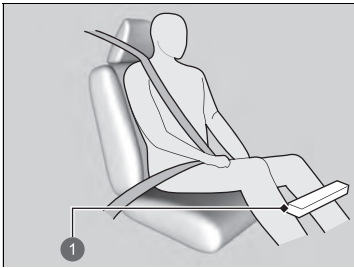

- 1 Ubicazione dell'airbag per le ginocchia lato passeggero

■ Funzionamento

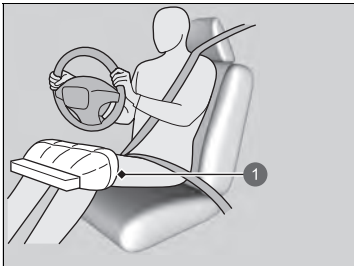

- 1 Airbag per le ginocchia lato conducente attivato

Gli airbag per le ginocchia lato conducente e lato passeggero anteriore si attivano insieme agli airbag lato conducente e lato passeggero anteriore rispettivamente.

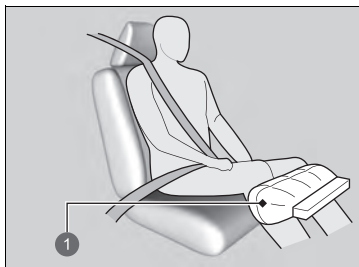

- 1 Airbag per le ginocchia lato passeggero attivato

■ Attivazione degli airbag per le ginocchia con danni minimi o nessun danno visibile

Poiché il sistema airbag rileva una decelerazione improvvisa, un impatto violento sul telaio del veicolo o sulla sospensione potrebbe causare l'attivazione di uno o più airbag.

Ciò potrebbe verificarsi, ad esempio, quando si urta contro il bordo del marciapiede, il bordo di una fossa o un altro oggetto fisso basso che causa una decelerazione improvvisa nel telaio del veicolo. Poiché l'impatto avviene al di sotto del veicolo, i danni potrebbero non essere evidenti.

■ Mancata attivazione degli airbag per le ginocchia, anche in caso di danni esterni apparentemente gravi

Poiché le zone deformabili della carrozzeria assorbono l'energia prodotta durante un impatto, l'entità dei danni visibili non sempre indica un funzionamento corretto dell'airbag. Infatti alcune collisioni possono causare gravi danni senza che gli airbag si attivino, questo perché gli airbag non erano necessari oppure perché non avrebbero comunque fornito la protezione necessaria.

Airbag centrale

L'airbag centrale è progettato per contribuire a proteggere la testa del conducente e del passeggero anteriore in caso di impatto laterale di moderata o grave entità.

■ Ubicazione

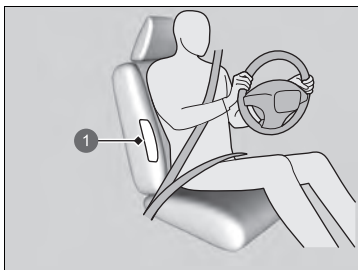

1 Ubicazione airbag centrale

L'airbag centrale è alloggiato al centro dello schienale del sedile del conducente.

È contrassegnato con **CENTER AIRBAG**.

■ Funzionamento

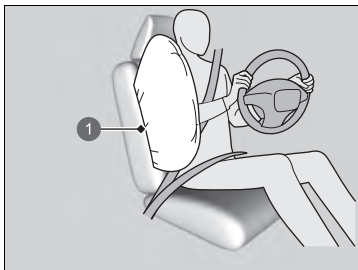

1 Airbag centrale

Quando i sensori rilevano un impatto laterale di moderata o grave entità, la centralina di comando invia un segnale all'airbag centrale per gonfiarlo.

⚠ Airbag centrale

Assicurarsi che il sedile del conducente e del passeggero anteriore siano sempre in posizione verticale. Appoggiarsi sul percorso dell'airbag centrale può impedire l'attivazione appropriata dell'airbag aumentando il rischio di lesioni gravi.

Non montare accessori sull'airbag centrale o accanto ad esso. Questi possono interferire con il corretto funzionamento degli airbag, o ferire qualcuno se l'airbag si gonfia.

Non aprire il coperchio del vano console centrale durante la guida.

Non coprire o sostituire il rivestimento dello schienale del sedile del conducente senza aver prima consultato una concessionaria.

La copertura o la sostituzione non adeguata del rivestimento dello schienale del sedile del conducente può impedire il corretto gonfiaggio dell'airbag centrale in caso di impatto laterale.

■ Attivazione dell'airbag centrale con danni minimi o nessun danno visibile

Poiché il sistema airbag rileva una decelerazione improvvisa, un impatto violento sul lato del telaio può provocare l'attivazione dell'airbag centrale. In questi casi, i danni derivati dall'impatto potrebbero essere minimi o nulli, anche se i sensori d'urto laterale hanno rilevato un impatto di entità tale da attivare l'airbag.

■ Mancata attivazione dell'airbag centrale, anche in caso di danni esterni apparentemente gravi

È possibile che l'airbag centrale non si gonfi durante un impatto che provoca danni apparentemente gravi. Ciò può accadere quando il punto d'impatto si trova verso la parte più anteriore o posteriore del veicolo oppure quando le zone deformabili della carrozzeria assorbono la maggior parte dell'energia dello scontro. In entrambi i casi, l'airbag centrale non sarebbe necessario e comunque non fornirebbe la protezione necessaria.

Airbag laterali

Gli airbag laterali contribuiscono a proteggere il tronco e la parte pelvica del conducente, del passeggero anteriore o di un occupante dei sedili posteriori esterni durante un impatto laterale di moderata o grave entità.

■ Ubicazione

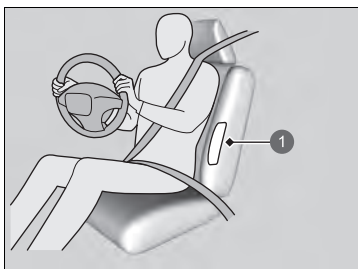

① Ubicazione airbag laterale

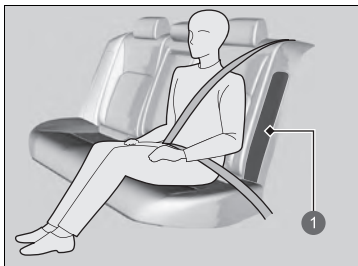

① Ubicazione airbag laterale

Gli airbag laterali sono alloggiati nel bordo esterno degli schienali del conducente e del passeggero e accanto ai sedili posteriori esterni.

Ciascuno di essi è contrassegnato **SIDE AIRBAG**.

✎ Airbag laterali

Non montare accessori sugli airbag laterali o accanto ad essi. Questi possono interferire con il corretto funzionamento degli airbag o ferire qualcuno se l'airbag si gonfia.

Funzionamento

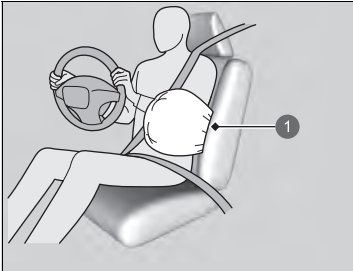

1 Airbag laterale attivato

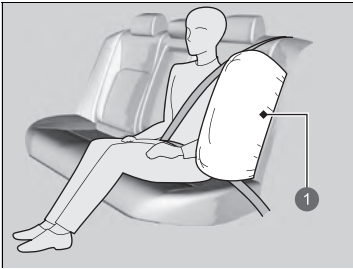

1 Airbag laterale attivato

Quando i sensori rilevano un impatto laterale di moderata o grave entità, la centralina di comando invia un segnale all'airbag laterale sul lato dell'impatto per gonfiarlo immediatamente.

⚠ Airbag laterali

Non coprire o sostituire i rivestimenti degli schienali dei sedili anteriori senza aver prima consultato la concessionaria. La copertura o la sostituzione non adeguata dei rivestimenti degli schienali dei sedili anteriori può impedire il corretto gonfiaggio degli airbag laterali in caso di impatto laterale.

Non consentire al passeggero anteriore di appoggiarsi lateralmente con la testa nella traiettoria di gonfiaggio dell'airbag laterale.

Durante il gonfiaggio, l'airbag laterale può colpire con forza e ferire gravemente il passeggero.

■ **Attivazione di un airbag laterale con danni minimi o nessun danno visibile**

Poiché il sistema airbag rileva una decelerazione improvvisa, un impatto violento sul lato del telaio può provocare l'attivazione di un airbag laterale. In questi casi, i danni derivati dall'impatto potrebbero essere minimi o nulli, anche se i sensori d'urto laterale hanno rilevato un impatto di entità tale da attivare l'airbag.

■ **Mancata attivazione di un airbag laterale, anche in caso di danni esterni apparentemente gravi**

È possibile che un airbag laterale non si gonfi durante un impatto che provoca danni apparentemente gravi. Ciò può accadere quando il punto d'impatto si trova verso la parte più anteriore o posteriore del veicolo oppure quando le zone deformabili della carrozzeria assorbono la maggior parte dell'energia dello scontro. In entrambi i casi, l'airbag laterale non sarebbe necessario e comunque non fornirebbe la protezione necessaria.

Airbag laterali a tendina

Gli airbag laterali a tendina aiutano a proteggere la testa del conducente e dei passeggeri che occupano i sedili esterni durante gli impatti laterali di moderata o grave entità.

Ubicazione

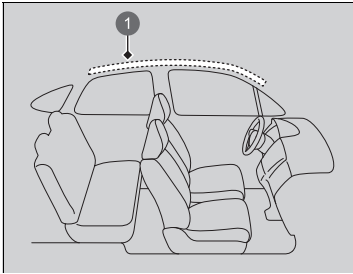

1 Ubicazione airbag laterale a tendina

Gli airbag laterali a tendina si trovano nella plafoniera sopra i finestrini su entrambi i lati del veicolo.

▣ Airbag laterali a tendina

Gli airbag laterali a tendina offrono la massima efficienza quando l'occupante è seduto con la schiena dritta e bene appoggiata al sedile e la cintura allacciata.

Non fissare oggetti ai finestrini o ai montanti del tetto che potrebbero interferire con il corretto funzionamento degli airbag laterali a tendina.

Non appendere una gruccia o oggetti pesanti sul gancio per abiti. Ciò può causare lesioni in caso di gonfiaggio dell'airbag laterale a tendina.

■ Funzionamento

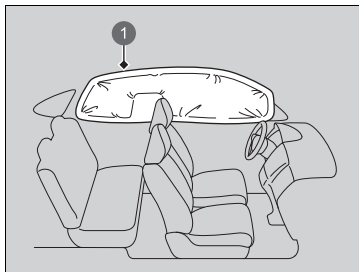

L'airbag laterale a tendina è progettato per attivarsi in caso di impatto laterale di moderata o grave entità.

① Airbag laterale a tendina attivato

■ Attivazione degli airbag laterali a tendina in caso di collisione frontale

Uno o entrambi gli airbag laterali a tendina possono gonfiarsi anche in caso di collisione frontale eccentrica di moderata o grave entità.

Spie del sistema airbag

In caso di guasto al sistema airbag, la spia SRS si accende e sull'interfaccia informazioni conducente viene visualizzato un messaggio.

■ Spia del sistema di sicurezza supplementare (SRS)

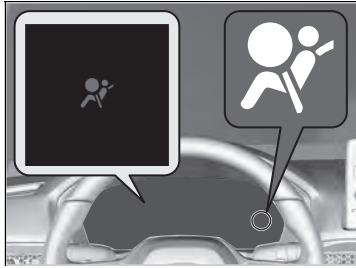

■ Quando la modalità di alimentazione è su ACCENSIONE

La spia si accende per alcuni secondi, quindi si spegne. Ciò indica che il sistema funziona correttamente.

Se la spia si accende in qualsiasi altro momento oppure non si accende affatto, rivolgersi alla concessionaria per fare controllare il sistema non appena possibile. In caso contrario gli airbag e i tensionatori delle cinture di sicurezza potrebbero non funzionare correttamente quando è necessario.

⚠ Spia del sistema di sicurezza supplementare (SRS)

⚠ ATTENZIONE

Se la spia SRS viene ignorata, si rischiano gravi lesioni o la morte se i sistemi airbag o i tensionatori non dovessero funzionare correttamente.

Se la spia SRS si accende a indicare la presenza di un possibile guasto, fare controllare il veicolo dalla concessionaria non appena possibile.

■ Spia di disattivazione dell'airbag passeggero anteriore

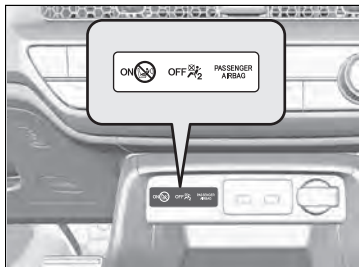

■ Quando la spia di disattivazione dell'airbag passeggero si accende

La spia rimane accesa se il sistema airbag passeggero anteriore è disattivato.

Quando sul sedile passeggero anteriore non è presente un seggiolino di sicurezza per bambini rivolto all'indietro, riattivare manualmente il sistema. La spia deve spegnersi.

► Spia del sistema di sicurezza supplementare (SRS)

⚠ATTENZIONE

Se la spia SRS si accende, rimuovere immediatamente il seggiolino di sicurezza per bambini rivolto all'indietro dal sedile passeggero anteriore. Anche se l'airbag passeggero anteriore è stato disattivato, non ignorare la spia SRS.

Potrebbe essere presente un guasto nel sistema SRS che potrebbe causare l'attivazione dell'airbag passeggero anteriore, con conseguenti lesioni gravi o morte.

Manutenzione dell'airbag

Non è necessario, ed è sconsigliato, eseguire autonomamente interventi di manutenzione o sostituzione di qualsiasi componente del sistema airbag. Tuttavia, è opportuno fare controllare il veicolo dalla concessionaria nei seguenti casi:

■ Dopo l'attivazione degli airbag

Se un airbag si è gonfiato, la centralina di comando e gli altri componenti associati al sistema devono essere sostituiti. Analogamente, è necessario sostituire un tensionatore automatico della cintura di sicurezza che si è attivato.

■ In caso di collisione di moderata o grave entità

Anche se gli airbag non si sono gonfiati, fare controllare i seguenti componenti dalla concessionaria: i tensionatori delle cinture di sicurezza per i sedili anteriori e posteriori esterni nonché tutte le cinture di sicurezza indossate al momento della collisione.

⚠ Manutenzione dell'airbag

È vietato rimuovere i componenti dell'airbag dal veicolo.

In caso di guasto o blocco o in seguito al gonfiaggio dell'airbag e/o all'attivazione dei pretensionatori delle cinture di sicurezza, rivolgersi a un tecnico qualificato per la manutenzione.

Si sconsiglia di utilizzare componenti di sistemi airbag recuperati, inclusi l'airbag, i tensionatori, i sensori e la centralina di comando.

Informazioni sul sistema di sollevamento del cofano

Il sistema di sollevamento del cofano è stato progettato per contribuire a ridurre la possibilità di lesioni alla testa dei pedoni a seguito di un impatto frontale con il veicolo.

Il sistema si attiva quando

Il veicolo colpisce un pedone o altri oggetti a velocità moderata o elevata.

Funzionamento del sistema

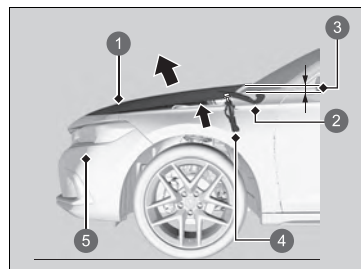

- 1 Cofano
- 2 Cerniera
- 3 Si solleva di 100 mm circa
- 4 Componente dell'unità di alimentazione
- 5 Sensori d'urto pedone

Quando i sensori d'urto pedone rilevano una certa entità di impatto, il sistema di sollevamento del cofano viene attivato e la parte posteriore del cofano si solleva.

Il cofano sollevato può contribuire a ridurre le lesioni alla testa dei pedoni.

Le unità di alimentazione si trovano nelle cerniere sul lato anteriore del veicolo.

Informazioni sul sistema di sollevamento del cofano

ATTENZIONE

Dopo l'attivazione del sistema di sollevamento del cofano, i componenti dell'unità di alimentazione si riscaldano eccessivamente e possono quindi causare ustioni. Non toccare i componenti dell'unità di alimentazione fino a quando non si sono raffreddati.

AVVISO

Non tentare di aprire il cofano dopo l'attivazione del sistema di sollevamento del cofano. Dopo l'attivazione del sistema, assicurarsi che il cofano sollevato non interferisca con la visibilità, quindi guidare lentamente e con cautela.

Se il cofano non è completamente chiuso, potrebbe non funzionare correttamente. Assicurarsi che il cofano sia completamente chiuso prima di mettersi alla guida.

Il sistema potrebbe attivarsi anche nelle condizioni seguenti.

- Un impatto grave sulla parte inferiore del veicolo.
- La guida ad alta velocità su dossi artificiali o su una buca di grandi dimensioni.
- In caso di impatto tra eventuali oggetti e i sensori d'urto pedone.

Il sistema potrebbe non attivarsi se il veicolo:

- Subisce un urto nella parte posteriore o laterale.
- Si capovolge o si ribalta.
- Un pedone viene colpito da un angolo.

Altri fattori possono impedire l'attivazione del sistema di sollevamento del cofano; ad esempio il punto in cui si è verificato l'urto, l'angolo o la velocità del veicolo.

▣ Informazioni sul sistema di sollevamento del cofano

Per un corretto funzionamento del sistema di sollevamento del cofano:

- Utilizzare sempre pneumatici di dimensioni uguali agli originali. Il sistema potrebbe non essere in grado di leggere la velocità del veicolo in modo corretto con pneumatici di dimensioni diverse.
- Non esercitare mai forza sull'unità di alimentazione del sistema. La chiusura brusca del cofano potrebbe danneggiarla.
- Non urtare i sensori d'urto pedone integrati nel paraurti anteriore.

L'etichetta del sistema di sollevamento si trova sotto il cofano:

▣ **Posizione delle etichette** P. 110

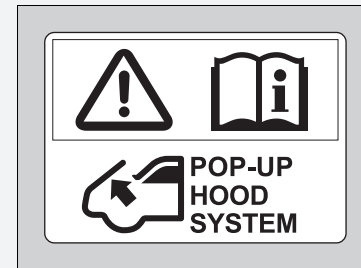

■ Messaggio di allerta del sistema di sollevamento del cofano



■ Quando la modalità di alimentazione è su ACCENSIONE

In presenza di un possibile guasto del sistema di sollevamento del cofano, sull'interfaccia informazioni del conducente viene visualizzato un messaggio di allerta sistema.

Manutenzione del sistema di sollevamento del cofano

Non è necessario, ed è sconsigliato, eseguire autonomamente interventi di manutenzione o sostituzione di qualsiasi componente del sistema di sollevamento del cofano.

Tuttavia, se il sistema di sollevamento del cofano si è attivato, sarà necessario rivolgersi a una concessionaria per la sostituzione della centralina di comando e di altri componenti correlati.

⊠ Messaggio di allerta del sistema di sollevamento del cofano

⚠ ATTENZIONE

Se il messaggio di sollevamento del cofano viene ignorato, si rischia un guasto del sistema di sollevamento del cofano. Ciò può causare lesioni gravi o letali se il veicolo colpisce un pedone.

Se il messaggio del sistema di sollevamento del cofano si accende, far controllare il veicolo da una concessionaria non appena possibile.

⊠ Manutenzione del sistema di sollevamento del cofano

Se il paraurti anteriore è danneggiato, far controllare il veicolo da una concessionaria anche se il sistema di sollevamento del cofano non si è attivato.

Protezione dei bambini

Ogni anno molti bambini rimangono feriti o perdono la vita a causa di incidenti stradali, perché non utilizzano un seggiolino di sicurezza, o non lo utilizzano correttamente. Gli incidenti stradali infatti sono la causa principale di morte per i bambini fino ai 12 anni di età.

Per ridurre il numero di bambini che perdono la vita o rimangono feriti, i neonati e i bambini devono essere fissati correttamente quando si trovano nel veicolo.

Protezione dei bambini

Aletta parasole passeggero anteriore

ATTENZIONE



NON utilizzare mai un seggiolino di sicurezza per bambini rivolto all'indietro su un sedile protetto da un AIRBAG ATTIVO sul lato anteriore, poiché potrebbe provocare LESIONI GRAVI o LETALI al bambino.

ATTENZIONE

Il mancato uso o l'uso improprio del seggiolino di sicurezza per bambini può causare gravi lesioni o la morte dei bambini coinvolti in un incidente.

Se il bambino è troppo piccolo per indossare una cintura di sicurezza, utilizzare un seggiolino di sicurezza idoneo. Per i bambini più grandi, utilizzare la cintura di sicurezza e, se necessario, un cuscino di rialzo per bambini.

I bambini devono essere seduti correttamente sui sedili posteriori. Questo perché:

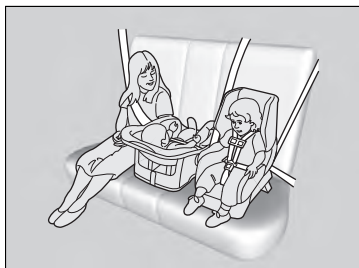

- L'attivazione di un airbag anteriore può causare lesioni o la morte di un bambino seduto sul sedile anteriore.
- Un bambino seduto sul sedile anteriore può interferire con la capacità del conducente di controllare il veicolo in modo sicuro.
- Le statistiche dimostrano che la sicurezza dei bambini di ogni età, peso e altezza aumenta se sono seduti sul sedile posteriore con la cintura allacciata.

► Protezione dei bambini

In molti paesi la legislazione prevede che tutti i bambini fino ai 12 anni, e la cui altezza non supera i 150 cm, siano fissati correttamente nel sedile posteriore.

In molti paesi è obbligatorio utilizzare un seggiolino di sicurezza per bambini adeguato e omologato per il trasporto dei bambini sul sedile del passeggero. Verificare le normative locali interessate.

Si consiglia di utilizzare seggiolini di sicurezza per bambini conformi alle specifiche riportate nella normativa UN n. 44 o n. 129, o alle normative dei paesi in cui si guida.

► **Scelta del seggiolino di sicurezza per bambini** P. 89

- Non tenere mai un bambino sulle ginocchia perché non è possibile proteggerlo in caso di collisione.
- Il passeggero non deve mai passare la propria cintura sul bambino. In caso di incidente, la cintura potrebbe esercitare troppa pressione sul bambino e provocare lesioni gravi o addirittura letali.
- Non utilizzare la stessa cintura per due bambini. Entrambi i bambini possono subire gravi lesioni in caso di incidente.
- I bambini troppo piccoli per indossare la cintura di sicurezza devono essere bloccati adeguatamente in un seggiolino di sicurezza per bambini montato correttamente sul veicolo utilizzando la cintura di sicurezza o il sistema di ancoraggio per bambini.
- Non permettere ai bambini di utilizzare i comandi per aprire le portiere, i finestrini o per regolare i sedili.
- Non lasciare i bambini all'interno del veicolo senza la supervisione di un adulto, soprattutto quando fa caldo perché la temperatura dell'abitacolo può aumentare a tal punto da causare la morte. Inoltre i bambini lasciati soli possono attivare i comandi del veicolo e metterlo accidentalmente in moto.

► Protezione dei bambini

ATTENZIONE: Utilizzare il pulsante di blocco alzacristalli elettrici per impedire ai bambini di aprire i finestrini. In questo modo si impedisce ai bambini di giocare con i finestrini, cosa che potrebbe esporli a pericoli o distrarre il conducente.

► **Apertura/chiusura degli alzacristalli elettrici**
P. 215

ATTENZIONE: Quando si lascia il veicolo incustodito o con altri occupanti, accertarsi sempre di estrarre e portare con sé la chiave di accensione.

Sull'aletta parasole del passeggero è presente un'etichetta di avviso che ricorda i pericoli derivanti dall'airbag anteriore lato passeggero per la sicurezza dei bambini.

Leggere e seguire le istruzioni riportate su questa etichetta.

► **Etichette di sicurezza** P. 110

Sicurezza di neonati e bambini piccoli

■ Protezione dei neonati

Per il trasporto dei neonati è necessario utilizzare un seggiolino di sicurezza per bambini rivolto all'indietro, fino a quando non raggiungono il limite di peso o di altezza stabilito dal produttore.

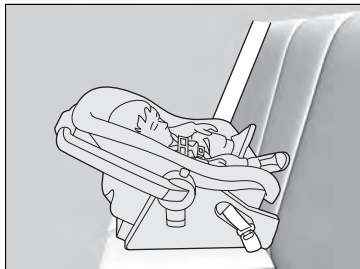

■ Posizionamento di un seggiolino di sicurezza per bambini rivolto all'indietro

I seggiolini di sicurezza per bambini devono essere posizionati e fissati sul sedile posteriore.

- Si consiglia vivamente di montare il seggiolino di sicurezza per bambini direttamente dietro il sedile del passeggero anteriore, spostare il sedile il più possibile in avanti, secondo necessità, e lasciarlo vuoto.
- Accertarsi che non vi siano punti di contatto tra il seggiolino di sicurezza per bambini e il sedile di fronte ad esso.

In caso contrario, si può utilizzare un seggiolino di sicurezza per bambini rivolto all'indietro di dimensioni minori.

► Protezione dei neonati

⚠ ATTENZIONE

Il posizionamento del seggiolino di sicurezza per bambini rivolto all'indietro sul sedile anteriore può causare gravi lesioni o la morte del bambino in caso di gonfiaggio dell'airbag passeggero anteriore.

Posizionare sempre il seggiolino di sicurezza per bambini rivolto all'indietro sul sedile posteriore, non su quello anteriore.

Molti esperti raccomandano di utilizzare il seggiolino di sicurezza rivolto all'indietro per bambini fino a due anni, se l'altezza e il peso del bambino lo consentono.

Se installato correttamente, il seggiolino di sicurezza per bambini rivolto all'indietro può impedire al conducente o al passeggero anteriore di spostare il sedile completamente indietro o di bloccare lo schienale nella posizione desiderata.

► Protezione dei neonati

Non posizionare mai i seggiolini di sicurezza per bambini rivolti all'indietro nel senso di marcia.

Fare sempre riferimento alle istruzioni del produttore del seggiolino prima dell'installazione.

Se l'airbag anteriore lato passeggero si gonfia, può colpire con estrema forza il seggiolino di sicurezza per bambini rivolto all'indietro, spostandolo o smontandolo e ferendo gravemente il bambino.

Se non si può evitare di montare un seggiolino di sicurezza per bambini rivolto all'indietro nel sedile passeggero anteriore, disattivare manualmente il sistema airbag passeggero anteriore.

► **Sistema di disattivazione dell'airbag passeggero anteriore** P. 63

■ Protezione dei bambini più piccoli

Se il peso e l'altezza non rientrano nella fascia del seggiolino di sicurezza per bambini rivolto all'indietro, il bambino potrà viaggiare in un seggiolino di sicurezza rivolto in avanti fissato saldamente, fino a quando il peso e l'altezza rientrano nella fascia prevista per questo tipo di seggiolino.

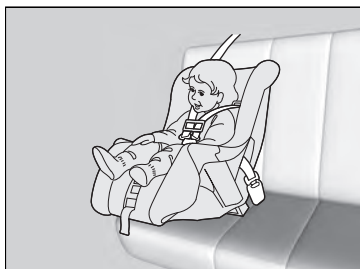

■ Posizionamento del seggiolino di sicurezza per bambini rivolto in avanti

Si consiglia vivamente di posizionare un seggiolino di sicurezza per bambini rivolto in avanti sul sedile posteriore.

Il posizionamento del seggiolino di sicurezza per bambini rivolto in avanti sul sedile anteriore può essere pericoloso. Il sedile posteriore è il posto più sicuro per un bambino.

►► Protezione dei bambini più piccoli

⚠ATTENZIONE

Il posizionamento del seggiolino di sicurezza per bambini rivolto in avanti sul sedile anteriore può causare gravi lesioni o la morte del bambino in caso di gonfiaggio dell'airbag anteriore.

Se non si può evitare di posizionare il seggiolino di sicurezza per bambini rivolto in avanti sul sedile anteriore, spostare il sedile il più indietro possibile e allacciare la cintura del bambino.

Informarsi sulle leggi e sulle normative relative all'uso di seggiolini di sicurezza per bambini in vigore nel paese in cui si guida e seguire le istruzioni del produttore.

■ Scelta del seggiolino di sicurezza per bambini

Alcuni seggiolini di sicurezza per bambini sono compatibili con gli ancoraggi inferiori. Alcuni sono dotati di un dispositivo di accoppiamento rigido, mentre altri dispongono di un dispositivo di accoppiamento flessibile. Entrambi sono semplici da utilizzare. È possibile montare alcuni seggiolini di sicurezza per bambini di design precedente utilizzando la cintura di sicurezza. Indipendentemente dal tipo scelto, attenersi alle istruzioni d'uso e di manutenzione del produttore del seggiolino incluse le date di scadenza consigliate e alle istruzioni riportate nel presente manuale. Il montaggio corretto è fondamentale per ottimizzare la sicurezza del bambino.

Il tipo flessibile potrebbe non essere disponibile in tutti i paesi.

Nei sedili e nei veicoli non dotati di ancoraggi inferiori, per maggiore sicurezza montare il seggiolino di sicurezza per bambini utilizzando la cintura di sicurezza e un dispositivo di fissaggio superiore. Ciò è necessario poiché, quando non viene utilizzato il sistema di ancoraggio inferiore, tutti i seggiolini di sicurezza per bambini devono essere fissati con la cintura di sicurezza. Inoltre, il produttore del seggiolino di sicurezza per bambini potrebbe consigliare di utilizzare la cintura di sicurezza per fissare un seggiolino ISOFIX una volta che il bambino raggiunge un determinato peso. Leggere il manuale utente del seggiolino di sicurezza per bambini per le corrette istruzioni di montaggio.

■ Fattori importanti da considerare quando si seleziona un seggiolino di sicurezza per bambini

Assicurarsi che il seggiolino di sicurezza per bambini sia conforme ai seguenti tre requisiti:

- Il seggiolino deve essere del tipo e delle dimensioni corrette per il bambino.
- Il seggiolino deve essere del tipo corretto per il sedile su cui verrà posizionato.
- Il seggiolino di sicurezza per bambini deve essere conforme agli standard sulla sicurezza. Si consiglia di utilizzare seggiolini di sicurezza per bambini conformi alle specifiche riportate nella normativa UN n. 44 o n. 129, o alle normative dei paesi in cui si guida. Ricercare il marchio di omologazione sul seggiolino e la dichiarazione di conformità del produttore sulla confezione.

▣ Scelta del seggiolino di sicurezza per bambini

Il montaggio di un seggiolino di sicurezza per bambini compatibile con ancoraggi inferiori è semplice.

I seggiolini di sicurezza per bambini compatibili con ancoraggi inferiori sono stati sviluppati per semplificare il processo di montaggio e ridurre la possibilità di lesioni causati da un fissaggio non corretto.

■ Standard dei seggiolini di sicurezza per bambini

Se un seggiolino di sicurezza per bambini (di tipo i-Size/ISOFIX o uno fissato con la cintura di sicurezza) è conforme alle disposizioni contenute nella normativa UN, sarà presente un'etichetta di omologazione, come mostrato nella tabella accanto. Prima di acquistare o utilizzare un seggiolino di sicurezza per bambini, controllare l'etichetta di omologazione e accertarsi che sia compatibile con il veicolo e il bambino e che sia conforme alla normativa UN attinente.

» Scelta del seggiolino di sicurezza per bambini

Esempio di etichetta di approvazione normativa UN n. 44

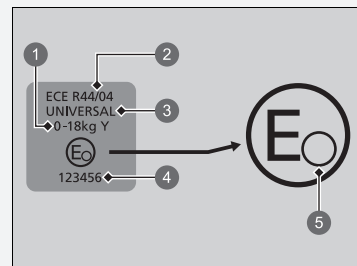

- 1 "Gruppo di peso"
- 2 Numero normativa
- 3 Categoria
- 4 Numero di omologazione
- 5 Codice paese

►► Scelta del seggiolino di sicurezza per bambini

Esempio di etichetta di approvazione normativa UN n. 129

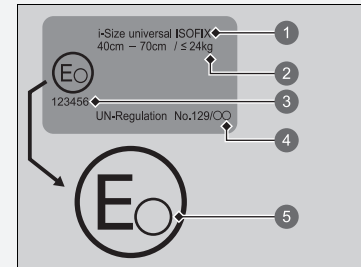

- 1 Categoria
- 2 Indicazione di peso e dimensioni
- 3 Numero di omologazione
- 4 Numero normativa
- 5 Codice paese

■ Posizioni per l'installazione dei seggiolini di sicurezza per bambini

Versione con guida a sinistra

Airbag passeggero attivato

Airbag passeggero disattivato

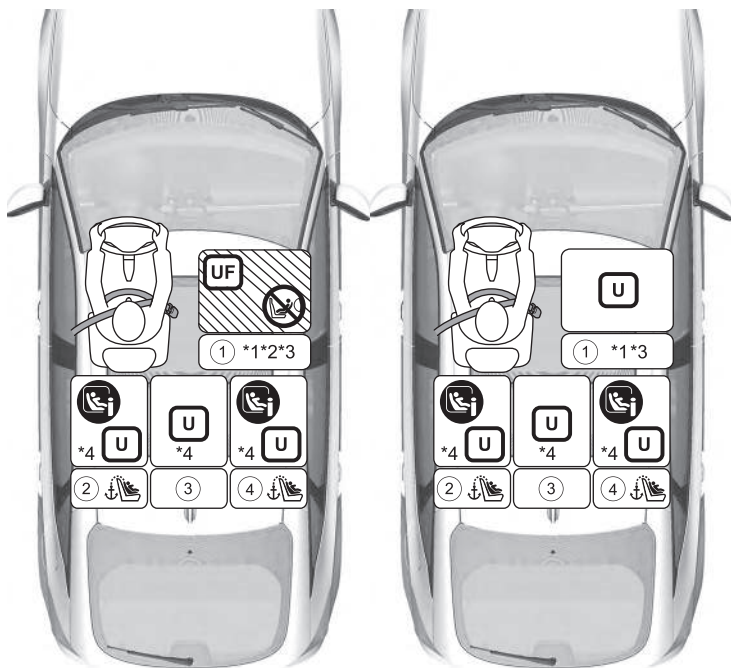

	Adatto per i sistemi di ritenuta universali installati con le cinture di sicurezza del veicolo.
	Adatto per i sistemi di ritenuta universali rivolti in avanti e installati con le cinture di sicurezza del veicolo.
	Adatto per i seggiolini di sicurezza per bambini i-Size e ISOFIX.
	Adatto esclusivamente per i sistemi di ritenuta solo rivolto in avanti.
	Non utilizzare mai un seggiolino di sicurezza per bambini rivolto all'indietro.
	Posizione del sedile dotato di ancoraggi superiori.

*1 Quando si installa un seggiolino di sicurezza per bambini, far scorrere il sedile nella posizione più arretrata. Se il seggiolino di sicurezza per bambini interferisce con il poggiatesta e non può essere installato in modo stabile, sollevare il poggiatesta nella posizione più alta possibile. Se questa interferenza è inevitabile anche dopo il sollevamento, rimuovere il poggiatesta. Si noti che il poggiatesta rimosso deve essere riposto nel bagagliaio in modo che non venga catapultato all'interno dell'abitacolo in caso di frenata brusca o incidente. Inoltre, se si rimuove il seggiolino di sicurezza per bambini, fissare il poggiatesta al sedile originale e accertarsi che sia bloccato. Se non è possibile fissare stabilmente il seggiolino di sicurezza per bambini con rialzo, regolare l'angolo di inclinazione dello schienale in modo che sia parallelo al lato posteriore del seggiolino, continuando a mantenerlo in avanti rispetto all'ancoraggio superiore della cintura di sicurezza.

*2 Quando l'airbag passeggero anteriore è attivo, è possibile installare esclusivamente un seggiolino di sicurezza per bambini rivolto verso il senso di marcia.

*3 Per l'installazione del tipo universale con fissaggio tramite cintura di sicurezza, regolare lo schienale nella posizione di bloccaggio più avanzata.

*4 Se il seggiolino di sicurezza per bambini interferisce con il poggiatesta e non può essere installato in modo stabile, se regolabile, sollevare il poggiatesta nella posizione più alta possibile.

- I seggiolini di sicurezza per bambini con montante di supporto possono essere installati nei sedili in cui non possono essere installati i seggiolini i-Size. Tuttavia, il sedile centrale è escluso.
- I seggiolini di sicurezza per bambini (CRS) indicati rispecchiano le raccomandazioni di Honda al momento della pubblicazione. Rivolgersi a una concessionaria autorizzata per conoscere i dettagli aggiornati in merito alle nostre raccomandazioni sui CRS. Potrebbero essere adatti anche altri CRS, rivolgersi ai produttori di seggiolini CRS per un elenco dei veicoli consigliati.

Versione con guida a destra
Airbag passeggero attivato

Airbag passeggero disattivato

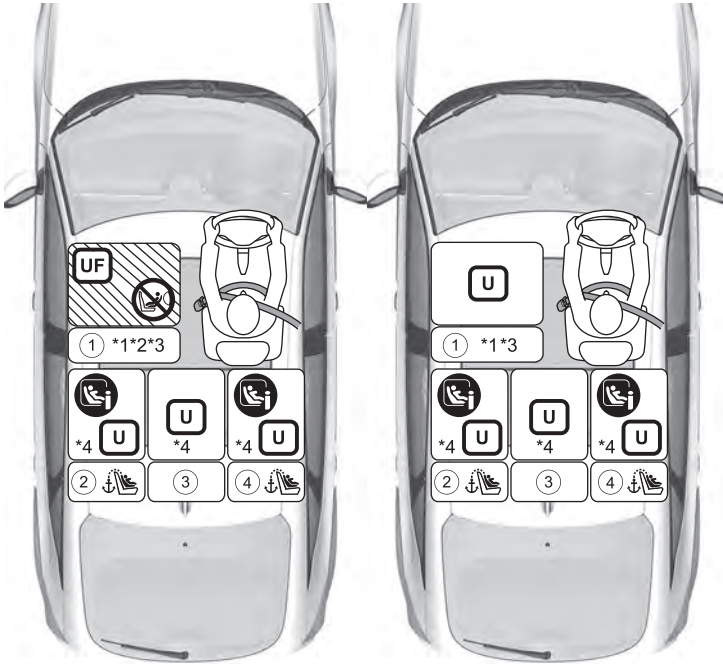

	Adatto per i sistemi di ritenuta universali installati con le cinture di sicurezza del veicolo.
	Adatto per i sistemi di ritenuta universali rivolti in avanti e installati con le cinture di sicurezza del veicolo.
	Adatto per i seggiolini di sicurezza per bambini i-Size e ISOFIX.
	Adatto esclusivamente per i sistemi di ritenuta solo rivolto in avanti.
	Non utilizzare mai un seggiolino di sicurezza per bambini rivolto all'indietro.
	Posizione del sedile dotato di ancoraggi superiori.

*1 Quando si installa un seggiolino di sicurezza per bambini, far scorrere il sedile nella posizione più arretrata. Se il seggiolino di sicurezza per bambini interferisce con il poggiatesta e non può essere installato in modo stabile, sollevare il poggiatesta nella posizione più alta possibile. Se questa interferenza è inevitabile anche dopo il sollevamento, rimuovere il poggiatesta. Si noti che il poggiatesta rimosso deve essere riposto nel bagagliaio in modo che non venga catapultato all'interno dell'abitacolo in caso di frenata brusca o incidente.

Inoltre, se si rimuove il seggiolino di sicurezza per bambini, fissare il poggiatesta al sedile originale e accertarsi che sia bloccato. Se non è possibile fissare stabilmente il seggiolino di sicurezza per bambini con rialzo, regolare l'angolo di inclinazione dello schienale in modo che sia parallelo al lato posteriore del seggiolino, continuando a mantenerlo in avanti rispetto all'ancoraggio superiore della cintura di sicurezza.

*2 Quando l'airbag passeggero anteriore è attivo, è possibile installare esclusivamente un seggiolino di sicurezza per bambini rivolto verso il senso di marcia.

*3 Per l'installazione del tipo universale con fissaggio tramite cintura di sicurezza, regolare lo schienale nella posizione di bloccaggio più avanzata.

*4 Se il seggiolino di sicurezza per bambini interferisce con il poggiatesta e non può essere installato in modo stabile, se regolabile, sollevare il poggiatesta nella posizione più alta possibile.

- I seggiolini di sicurezza per bambini con montanti di supporto possono essere installati nei sedili in cui non possono essere installati i seggiolini i-Size. Tuttavia, il sedile centrale è escluso.
- I seggiolini di sicurezza per bambini (CRS) indicati rispecchiano le raccomandazioni di Honda al momento della pubblicazione. Rivolgersi a una concessionaria autorizzata per conoscere i dettagli aggiornati in merito alle nostre raccomandazioni sui CRS. Potrebbero essere adatti anche altri CRS, rivolgersi ai produttori di seggiolini CRS per un elenco dei veicoli consigliati.

Tutti i modelli

Informazioni dettagliate per l'installazione dei CRS

	Gruppi di dimensioni Peso Statura		Posizione del sedile e numero della posizione del sedile				
			①		②	③	④
			Passeggero anteriore*1		2a fila*4		
			Posizione interruttore ON/OFF dell'airbag passeggero anteriore		Sinistro	Centrale	Destro
ON*2	OFF						
Posizione sedile adatta per il fissaggio tramite cintura di sicurezza (si/no)	Gruppo 0	Fino a 10 kg	No	Si*3	Si	Si	Si
	Gruppo 0+	Fino a 13 kg					
	Gruppo I	9-18 kg	Si*3	Si*3	Si	Si	Si
	Gruppo II	15-25 kg					
	Gruppo III	22-36 kg					
Posizione sedile per i-Size (si/no)	≤150cm		No	No	Si	No	Si
Posizione del sedile adatta per CRS originali consigliati *5	Fare riferimento all'elenco dei CRS originali		Si	Si	Si	Si	Si
Posizione sedile adatta per il fissaggio laterale (L1/L2)	—		No	No	No	No	No
Fissaggio rivolto all'indietro più grande idoneo (R1/R2X/R2/R3)	Gruppo 0	Fino a 10 kg	No	No	R3	No	R3
	Gruppo 0+	Fino a 13 kg					
	Gruppo I	9-18 kg					
Fissaggio rivolto in avanti più grande idoneo (F2X/F2/F3)	Gruppo I	9-18 kg	No	No	F3	No	F3
Fissaggio cuscino di rialzo più grande idoneo (B2/B3)	≤150cm		B3	B3	B3	B3	B3

►► Posizioni per l'installazione dei seggiolini di sicurezza per bambini

Al momento dell'acquisto, controllare la classe di dimensioni ISOFIX o il fissaggio per assicurarsi che il seggiolino di sicurezza per bambini sia compatibile con il veicolo.

Fissaggio (CRF)	Descrizione
ISO/L1	Seggiolino per neonati rivolto lateralmente verso sinistra (culla portatile)
ISO/L2	Seggiolino per neonati rivolto lateralmente verso destra (culla portatile)
ISO/R1	Seggiolino per neonati rivolto all'indietro
ISO/R2X	Seggiolino di sicurezza per bambini rivolto all'indietro di dimensioni ridotte
ISO/R2	Seggiolino di sicurezza per bambini rivolto all'indietro di dimensioni ridotte
ISO/R3	Seggiolino di sicurezza per bambini rivolto all'indietro di dimensioni normali
ISO/F2X	Seggiolino di sicurezza per bambini rivolto in avanti di altezza ridotta
ISO/F2	Seggiolino di sicurezza per bambini rivolto in avanti di altezza ridotta
ISO/F3	Seggiolino di sicurezza per bambini rivolto in avanti di altezza normale
ISO/B2	Cuscino di rialzo rivolto in avanti con larghezza ridotta
ISO/B3	Cuscino di rialzo rivolto in avanti con larghezza normale

- *1 Quando si installa un seggiolino di sicurezza per bambini, far scorrere il sedile nella posizione più arretrata.
Se il seggiolino di sicurezza per bambini interferisce con il poggiatesta e non può essere installato in modo stabile, sollevare il poggiatesta nella posizione più alta possibile.
Se questa interferenza è inevitabile anche dopo il sollevamento, rimuovere il poggiatesta. Si noti che il poggiatesta rimosso deve essere riposto nel bagagliaio in modo che non venga catapultato all'interno dell'abitacolo in caso di frenata brusca o incidente.
Inoltre, se si rimuove il seggiolino di sicurezza per bambini, fissare il poggiatesta al sedile originale e accertarsi che sia bloccato.
Se non è possibile fissare stabilmente il seggiolino di sicurezza per bambini con rialzo, regolare l'angolo di inclinazione dello schienale in modo che sia parallelo al lato posteriore del seggiolino, continuando a mantenerlo in avanti rispetto all'ancoraggio superiore della cintura di sicurezza.
 - *2 Quando l'airbag passeggero anteriore è attivo, è possibile installare esclusivamente un seggiolino di sicurezza per bambini rivolto verso il senso di marcia.
 - *3 Per l'installazione del tipo universale con fissaggio tramite cintura di sicurezza, regolare lo schienale nella posizione di bloccaggio più avanzata.
 - *4 Se il seggiolino di sicurezza per bambini interferisce con il poggiatesta e non può essere installato in modo stabile, se regolabile, sollevare il poggiatesta nella posizione più alta possibile.
 - *5 I seggiolini di sicurezza per bambini (CRS) indicati rispecchiano le raccomandazioni di Honda al momento della pubblicazione. Rivolgersi a una concessionaria autorizzata per conoscere i dettagli aggiornati in merito alle nostre raccomandazioni sui CRS. Potrebbero essere adatti anche altri CRS, rivolgersi ai produttori di seggiolini CRS per un elenco dei veicoli consigliati.
- I seggiolini di sicurezza per bambini con montanti di supporto possono essere installati nei sedili in cui non possono essere installati i seggiolini i-Size. Tuttavia, il sedile centrale è escluso.

■ Elenco dei CRS originali per l'Europa

UN R129

Gamma di applicazione	Seggiolini di sicurezza per bambini	Categoria
da 40 cm a 83 cm fino a 13 kg (nascita - 15 mesi)	Honda Baby Safe	Fissaggio universale tramite cintura di sicurezza
	Honda Baby Safe ISOFIX	i-Size Universal ISOFIX
da 76 cm a 105 cm da 8 kg a 22 kg (15 mesi - 4 anni)	Honda ISOFIX	i-Size Universal ISOFIX
da 100 cm a 150 cm da 15 kg a 36 kg (3,5 anni - 12 anni)	Honda KIDFIX	Cuscino rialzo per bambini i-Size

■ Montaggio di un seggiolino di sicurezza per bambini compatibile con ancoraggi inferiori

Il seggiolino di sicurezza per bambini compatibile con ancoraggi inferiori può essere montato su entrambi i sedili posteriori esterni. Il seggiolino viene fissato agli ancoraggi inferiori con i dispositivi di accoppiamento rigidi o flessibili.



- 1 Contrassegni
- 2 Coperchio

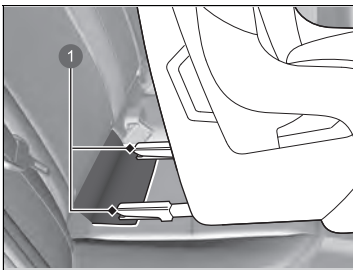

- 1 Puntali

1. Individuare i contrassegni di ancoraggio apposti alla base del cuscino del sedile.
2. Estrarre le coperture degli ancoraggi sotto i contrassegni per esporre gli ancoraggi inferiori.

3. Posizionare il seggiolino di sicurezza per bambini in modo che i puntali siano sulla copertura.

☒ Montaggio di un seggiolino di sicurezza per bambini compatibile con ancoraggi inferiori

⚠ ATTENZIONE

Non fissare mai due seggiolini di sicurezza per bambini allo stesso ancoraggio. In caso di incidente, un ancoraggio potrebbe non essere sufficientemente robusto da sostenere gli attacchi di due seggiolini di sicurezza per bambini e potrebbe rompersi, con conseguenti lesioni gravi o letali.

Alcuni seggiolini di sicurezza per bambini sono dotati di scodellini guida opzionali che impediscono di danneggiare la superficie dei sedili. Attenersi alle istruzioni del produttore per l'uso degli scodellini di guida e fissarli agli ancoraggi inferiori come mostrato in figura.

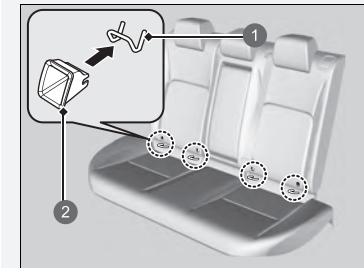

- 1 Ancoraggio inferiore
- 2 Scodellino guida

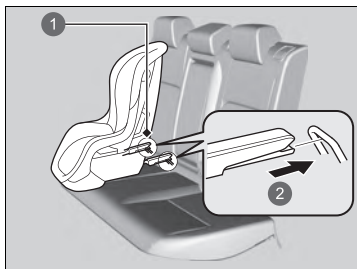

- 1 Ancoraggi inferiori
- 2 Tipo rigido

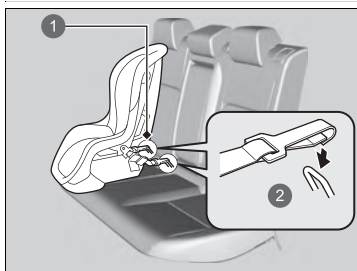

- 1 Ancoraggi inferiori
- 2 Tipo flessibile

4. Fissare il seggiolino di sicurezza per bambini agli ancoraggi inferiori seguendo le istruzioni fornite con il seggiolino di sicurezza per bambini.
- Durante il montaggio del seggiolino di sicurezza per bambini, assicurarsi che gli ancoraggi inferiori non siano ostruiti dalla cintura di sicurezza o da qualsiasi altro oggetto.

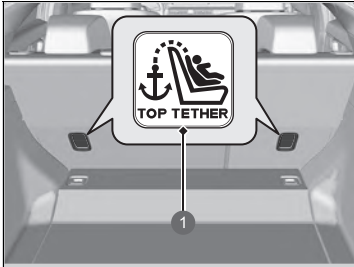

1 Simbolo di ancoraggio superiore

► Montaggio di un seggiolino di sicurezza per bambini compatibile con ancoraggi inferiori

ATTENZIONE: Per il fissaggio di un seggiolino di sicurezza per bambini, non utilizzare mai ganci sprovvisti del simbolo di ancoraggio superiore.

Per garantire la sicurezza dei bambini, quando si utilizza il sistema di ancoraggio inferiore, assicurarsi che il seggiolino sia fissato saldamente al veicolo.

Un seggiolino di sicurezza non fissato correttamente non proteggerà adeguatamente il bambino in caso di incidente e potrebbe causare lesioni al bambino stesso o agli altri occupanti del veicolo.

Il tipo flessibile potrebbe non essere disponibile in tutti i paesi.



- 1 Parte anteriore del veicolo
- 2 Gancio per cinghia di ancoraggio
- 3 Ancoraggio



- 1 Parte anteriore del veicolo
- 2 Gancio per cinghia di ancoraggio
- 3 Ancoraggio

5. Sollevare completamente il poggiatesta.
 - Ritrarre la copertura bagagliaio.
 - **Copertura bagagliaio** P. 267
6. Far passare la cinghia di ancoraggio tra le staffe del poggiatesta.
 - Accertarsi che la cinghia non sia attorcigliata.
7. Fissare il gancio per la cinghia sull'ancoraggio.
8. Stringere la cinghia di ancoraggio come indicato nelle istruzioni del produttore del seggiolino.
9. Assicurarsi che il seggiolino di sicurezza per bambini sia fissato saldamente facendolo oscillare in avanti e all'indietro e da un lato all'altro; il movimento deve essere minimo.
10. Accertarsi che qualsiasi cintura inutilizzata, raggiungibile dal bambino, sia allacciata.

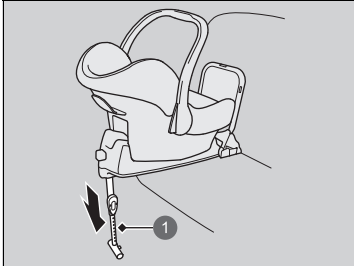

1 Montante di supporto

Seggiolino di sicurezza per bambini con montante di supporto

4. Estendere il montante di supporto fino a quando non tocca il pavimento come indicato nelle istruzioni del produttore.
 - Verificare che la sezione del pianale su cui il montante di supporto è appoggiato sia a livello. Se la sezione non è a livello, il montante di supporto non garantirà un sostegno adeguato.
 - Accertarsi che non vi siano punti di contatto tra il seggiolino di sicurezza per bambini e il sedile di fronte ad esso.

■ Montaggio di un seggiolino di sicurezza per bambini con la cintura di sicurezza a tre punti di ancoraggio

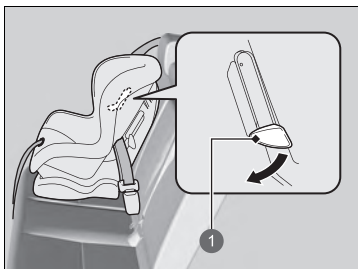
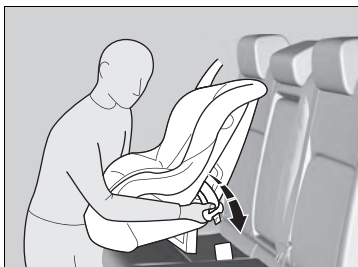

1 Linguetta

1. Posizionare il seggiolino di sicurezza per bambini sul sedile del veicolo.
2. Disporre la cintura di sicurezza attraverso il seggiolino di sicurezza per bambini come indicato nelle istruzioni del produttore, quindi inserire la piastrina di aggancio nella fibbia.
 - Inserire la piastrina di aggancio completamente finché non si avverte uno scatto.
3. Spingere la linguetta verso il basso. Disporre la parte superiore della cintura nella fessura sul lato del seggiolino.
4. Afferrare la parte superiore della cintura accanto alla fibbia e tirarla per eliminare l'eventuale gioco dalla parte addominale della cintura.
 - Durante questa operazione, appoggiarsi sul seggiolino e spingerlo nel sedile del veicolo.
5. Posizionare la cintura correttamente e spingere la linguetta verso l'alto. Accertarsi che la cintura non sia attorcigliata.
 - Mentre si spinge la linguetta verso l'alto, tirare la parte superiore della cintura per eliminare l'eventuale gioco.

▣ Montaggio di un seggiolino di sicurezza per bambini con la cintura di sicurezza a tre punti di ancoraggio

Un seggiolino di sicurezza non fissato correttamente non proteggerà adeguatamente il bambino in caso di incidente e potrebbe causare lesioni al bambino stesso o agli altri occupanti del veicolo.

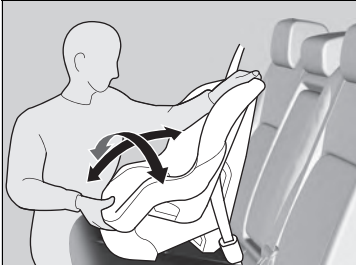

6. Assicurarsi che il seggiolino di sicurezza per bambini sia fissato saldamente facendolo oscillare in avanti e all'indietro e da un lato all'altro; il movimento deve essere minimo.
7. Accertarsi che qualsiasi cintura inutilizzata, raggiungibile dal bambino, sia allacciata.

■ Aggiunta di una cinghia di ancoraggio

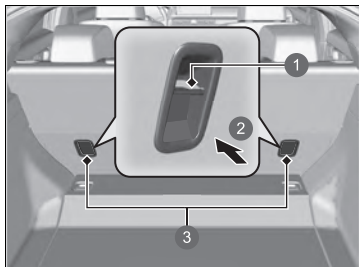

- ① Ancoraggio
- ② Parte anteriore del veicolo
- ③ Punti di ancoraggio della cinghia

Dietro ogni sedile posteriore esterno è presente un punto di ancoraggio per l'apposita cinghia.

I seggiolini di sicurezza per bambini muniti di cinghia di ancoraggio ma che possono essere installati con una cintura di sicurezza, devono essere assicurati con la cinghia di ancoraggio per garantire una maggiore sicurezza.

▣ Aggiunta di una cinghia di ancoraggio

ATTENZIONE: Gli ancoraggi dei seggiolini di sicurezza per bambini sono progettati per sostenere esclusivamente i carichi imposti da seggiolini montati in maniera corretta. In nessun caso devono essere utilizzati per cinture di sicurezza per adulti, cablaggi o per il collegamento di altri elementi o apparecchiature del veicolo.

Se si usa la cintura di sicurezza o gli ancoraggi inferiori, utilizzare sempre una cinghia di ancoraggio per seggiolini di sicurezza per bambini rivolti in avanti.

Tipo di ancoraggio superiore dritto

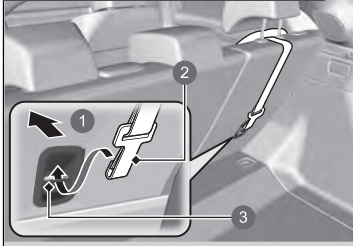

- 1 Parte anteriore del veicolo
- 2 Gancio per cinghia di ancoraggio
- 3 Ancoraggio

Altro tipo di ancoraggio superiore

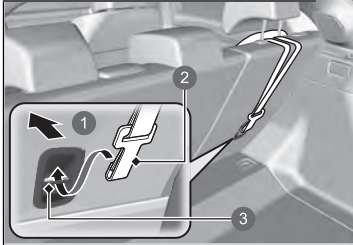

- 1 Parte anteriore del veicolo
- 2 Gancio per cinghia di ancoraggio
- 3 Ancoraggio

1. Ritrarre la copertura bagagliaio.
 ► **Copertura bagagliaio** P. 267
2. Individuare il corretto punto di ancoraggio della cinghia.
3. Sollevare completamente il poggiatesta, quindi disporre la cinghia di ancoraggio tra le staffe del poggiatesta.
 ► Accertarsi che la cinghia non sia attorcigliata.
4. Fissare il gancio per la cinghia sull'ancoraggio.
5. Stringere la cinghia di ancoraggio come indicato nelle istruzioni del produttore del seggiolino.

Sicurezza dei bambini più grandi

■ Protezione dei bambini più grandi

Nelle pagine seguenti sono riportate le istruzioni su come verificare che la cintura aderisca correttamente, sul tipo di cuscino di rialzo da usare, se necessario, e importanti precauzioni relative al trasporto dei bambini sul sedile anteriore.

■ Controllo della cintura di sicurezza

Quando il bambino diventa troppo grande per il seggiolino, farlo sedere sul sedile posteriore e allacciare la cintura di sicurezza a tre punti di ancoraggio. Fare in modo che il bambino sia seduto con la schiena dritta e ben appoggiata allo schienale, poi passare in rassegna la seguente lista di controllo.



■ Lista di controllo

- Le ginocchia del bambino sono piegate in maniera confortevole sul bordo del sedile?
- La fascia diagonale passa tra il collo e il braccio del bambino?
- La fascia addominale della cintura si trova il più in basso possibile e tocca le cosce del bambino?
- Il bambino è in grado di rimanere seduto in questo modo per tutto il viaggio?

Se la risposta a tutte le domande è affermativa, il bambino è pronto per indossare correttamente la cintura a tre punti di ancoraggio. Se la risposta a una di queste domande è negativa, il bambino ha bisogno di un cuscino di rialzo finché non sarà in grado di usare la cintura di sicurezza correttamente senza cuscino.

►► Sicurezza dei bambini più grandi

⚠ ATTENZIONE

Si sconsiglia di fare sedere un bambino di età pari o inferiore a 12 anni sul sedile anteriore, poiché l'eventuale attivazione dell'airbag anteriore lato passeggero può causare lesioni gravi o letali al bambino.

Se il bambino più grande deve viaggiare sul sedile anteriore, arretrare il sedile quanto più possibile e allacciare correttamente la cintura di sicurezza, utilizzando un cuscino di rialzo per bambini se necessario.

Cuscini di rialzo



Se non è possibile usare correttamente la cintura di sicurezza a tre punti di ancoraggio, far sedere il bambino su un cuscino di rialzo sul sedile posteriore. Per la sicurezza del bambino, controllare che l'età e il peso del bambino corrispondano alle raccomandazioni del produttore del cuscino di rialzo.



Per alcuni cuscini di rialzo per bambini è disponibile uno schienale. Montare lo schienale sul cuscino di rialzo per bambini e regolarlo sul sedile del veicolo in base alle istruzioni del produttore del cuscino. Assicurarsi che la cintura di sicurezza sia disposta correttamente attraverso la guida e che il bordo dello schienale e la cintura non tocchino e passino sul collo del bambino.

1 Guida

Cuscini di rialzo

Per il montaggio di un cuscino di rialzo, leggere e attenersi alle istruzioni fornite con esso.

I cuscini di rialzo possono essere di tipo a schienale alto o basso. Scegliere il tipo di cuscino di rialzo che consenta al bambino di indossare correttamente la cintura di sicurezza.

Si consiglia di utilizzare un cuscino di rialzo per bambini con schienale, perché facilita la regolazione della fascia diagonale.

■ Protezione di bambini più grandi - Controlli finali

Il veicolo dispone di un sedile posteriore che permette di trattenere correttamente i bambini. Se si trasporta un gruppo di bambini e uno dei bambini deve sedersi sul sedile anteriore:

- Leggere e comprendere attentamente le istruzioni e le informazioni di sicurezza fornite in questo manuale.
- Spostare il sedile del passeggero anteriore il più indietro possibile.
- Fare sedere il bambino con la schiena diritta e ben appoggiata allo schienale.
- Controllare che la cintura di sicurezza sia posizionata correttamente in modo che il bambino sia trattenuto nel sedile.

■ Monitoraggio dei bambini

Si consiglia vivamente di tenere sotto controllo i bambini. Anche ai bambini più grandi bisogna ricordare di allacciare le cinture di sicurezza e sedersi correttamente.

Monossido di carbonio

I gas di scarico prodotti da questo veicolo contengono monossido di carbonio: un gas altamente tossico, incolore e inodore. Se si effettua una regolare manutenzione del veicolo, il monossido di carbonio non penetra nell'abitacolo.

■ Fare controllare la tenuta del sistema di scarico ogni volta che

- Si nota una rumorosità anomala proveniente dal sistema di scarico.
- Il sistema di scarico potrebbe essere stato danneggiato.
- Il veicolo viene sollevato per effettuare il cambio dell'olio.

Se il veicolo viene utilizzato con il portellone aperto, il flusso d'aria può condurre i gas di scarico nell'abitacolo e creare condizioni di pericolo. Se si deve guidare con il portellone aperto, tenere tutti i finestrini aperti e impostare il sistema di climatizzazione come mostrato di seguito.

1. Selezionare la modalità aria esterna.
2. Selezionare la modalità .
3. Impostare la ventola sulla velocità massima.
4. Impostare il controllo della temperatura su un valore confortevole.

Analogamente, regolare il sistema di climatizzazione se si deve rimanere seduti nel veicolo parcheggiato con il motore in funzione.

Monossido di carbonio

ATTENZIONE

Il monossido di carbonio è tossico.

L'inalazione può provocare la perdita di coscienza e persino la morte.

Evitare qualsiasi ambiente chiuso o attività che comporti l'esposizione al monossido di carbonio.

In ambienti chiusi, ad esempio un garage, il monossido di carbonio può accumularsi rapidamente.

Non tenere il motore in funzione con la porta del garage chiusa. Anche con la porta aperta, guidare il veicolo fuori dal garage subito dopo avere avviato il motore.

Posizione delle etichette

Queste etichette si trovano nelle posizioni indicate. Hanno lo scopo di avvisare dei potenziali rischi che possono causare lesioni gravi o mortali. Leggere attentamente queste etichette.

Se un'etichetta si stacca o diventa illeggibile, rivolgersi alla concessionaria per farla sostituire.

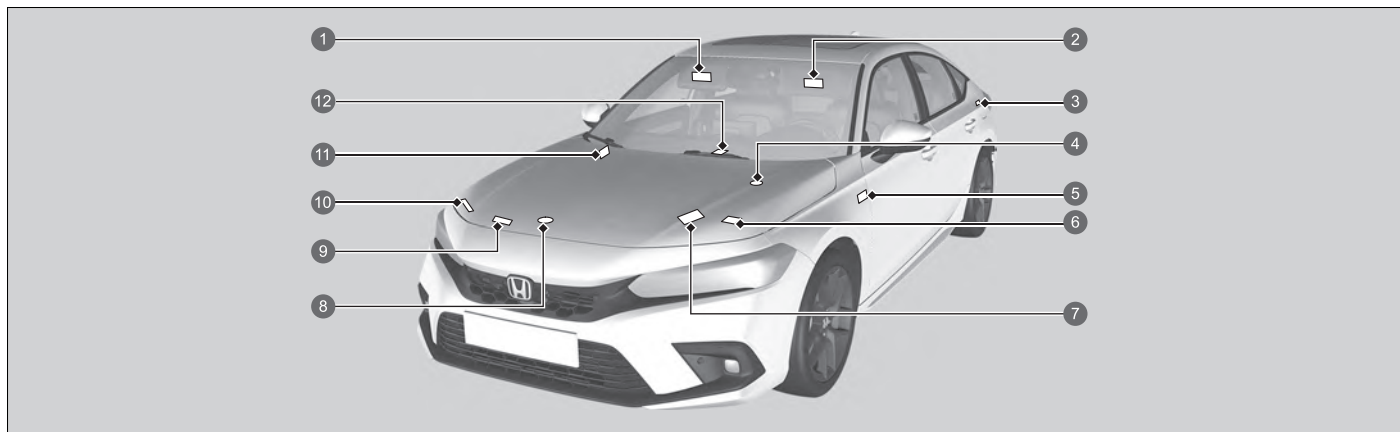

- 1 Protezione dei bambini (versione con guida a sinistra) ➤ P. 83
- 2 Protezione dei bambini (versione con guida a destra) ➤ P. 83
- 3 Carburante ➤ P. 572
- 4 Tappo del serbatoio di riserva del liquido di raffreddamento inverter
- 5 Sistema di disattivazione dell'airbag passeggero anteriore (versione con guida a destra) ➤ P. 65
- 6 Sollevamento cofano ➤ P. 80
- 7 Batteria da 12 Volt ➤ P. 631
- 8 Tappo radiatore
- 9 Climatizzatore ➤ P. 634
- 10 Coperchio paratia anteriore ➤ P. 596

- ⑪ Sistema di disattivazione dell'airbag passeggero anteriore (versione con guida a sinistra)
➡ P. 65
- ⑫ Caricatore wireless* ➡ P. 271

Quadro strumenti

Questo capitolo fornisce una descrizione dei pulsanti, delle spie e degli indicatori utilizzati durante la guida.

















Spie	114	Area lato destro dell'interfaccia informazioni del conducente (quadro strumenti di tipo B).....	174
Messaggi di allerta e informazione sull'interfaccia informazioni del conducente.....	135		
Indicatori e interfaccia informazioni del conducente	149		
Indicatori	149		
Interfaccia informazioni del conducente (quadro strumenti di tipo A).....	154		
Area lato sinistro dell'interfaccia informazioni del conducente (quadro strumenti di tipo B)	171		

Le spie si accendono/lampeggiano a seconda delle condizioni del veicolo. I messaggi possono essere visualizzati contemporaneamente sull'interfaccia informazioni del conducente. Intraprendere l'azione correttiva necessaria descritta nel messaggio, ad esempio contattare una concessionaria.

Visualizzare i messaggi impostando **Messaggio di allerta** su ATTIVO tramite la schermata audio/informazioni.

È inoltre possibile modificare la lingua dei messaggi.

➤ **Funzioni personalizzate** P. 351

 *1	Spia freno di stazionamento e impianto frenante (rosso) →P. 116		Spia Ready →P. 118		Spia levetta di decelerazione →P. 120
 *1	Spia freno di stazionamento e impianto frenante (ambra) →P. 118	EV *1	Spia EV →P. 118		Spia promemoria cintura di sicurezza →P. 120
 *1	Spia sistema di mantenimento automatico del freno →P. 118	 *1	Spia guasti →P. 119		Spia riserva carburante →P. 120
 *1	Spia mantenimento automatico del freno →P. 118	 *1	Spia carica batteria da 12 V →P. 119	 *1	Spia sistema antibloccaggio freni (ABS) →P. 120
 *1	Spia del sistema di alimentazione →P. 118		Indicatore di posizione del cambio →P. 119	 *1	Spia sistema di sicurezza supplementare →P. 121
			Spia del sistema di trasmissione →P. 119	 *1	Spie di attivazione/disattivazione dell'airbag passeggero anteriore →P. 121

*1: Quando si imposta la modalità di alimentazione su ACCENSIONE, le seguenti spie si accendono per indicare che sono in corso i controlli del sistema. Si spengono dopo pochi secondi o dopo l'avviamento del sistema di alimentazione. Se una spia non si accende o non si spegne, è possibile che vi sia un guasto nel relativo sistema. Per risolvere il problema, seguire le istruzioni riportate nel manuale utente.





*1	Spia sistema del servosterzo elettrico (EPS)	→P. 121	ECON	Spia modalità ECON	→P. 126	*1	Spia sistema di mantenimento corsia (LKAS) (ambra)	→P. 130
*1	Spia sistema di controllo della stabilità del veicolo (VSA)	→P. 122	SPORT	Spia modalità SPORT	→P. 126	*1	Spia sistema di mantenimento corsia (LKAS) (bianco/verde)	→P. 130
*1	Spia OFF del controllo della stabilità del veicolo (VSA)	→P. 122	NORMALE	Spia modalità NORMALE	→P. 126	*1	Spia sistema di frenata riduzione impatto (CMBS) (ambra)	→P. 131
*1	Spia sistema avviso perdita di pressione/bassa pressione degli pneumatici	→P. 123	INDIVIDUALE	Spia modalità INDIVIDUALE	→P. 126	*1	Spia sistema di frenata riduzione impatto (CMBS) (grigio)	→P. 131
P	Spia sensore di parcheggio	→P. 123	*	Spia controllo velocità di crociera adattativo (ACC) con adattamento velocità ad andatura lenta*	→P. 129	*1	Spia sistema di frenata riduzione impatto (CMBS) (grigio)	→P. 131
↔	Spie indicatori di direzione e luci di emergenza	→P. 124	LIM	Spia limitatore di velocità regolabile (bianco/verde)	→P. 130	*1	Spia riduzione del rischio di allontanamento dalla corsia (ambra)	→P. 131
☾☽	Spia luci accese	→P. 124	LIM	Spia limitatore di velocità intelligente (bianco/verde)	→P. 130	*1	Spia riduzione del rischio di allontanamento dalla corsia (grigio)	→P. 131
☽	Spia abbaglianti	→P. 124	○	Spia sistema immobilizzatore	→P. 127	*1	Spia riduzione del rischio di allontanamento dalla corsia (grigio)	→P. 131
1	Spia abbaglianti automatici / Adaptive Driving Beam*	→P. 124	○	Spia allarme sistema antifurto	→P. 128	*1	Spia di disattivazione automatica assistenza sterzo del sistema di riduzione del rischio di allontanamento dalla corsia	→P. 131
☽	Spia fendinebbia anteriori*	→P. 124	*1	Spia controllo velocità di crociera adattativo (ACC) con adattamento velocità ad andatura lenta (ambra)	→P. 129	*1	Spia supporto di sicurezza (ambra)	→P. 132
☽	Spia retronebbia	→P. 124	*1	Spia controllo velocità di crociera adattativo (ACC) con adattamento velocità ad andatura lenta (bianco/verde)	→P. 130	*1	Spia supporto di sicurezza (verde/grigio)	→P. 134
i	Spia messaggio di sistema	→P. 125						

*1: Quando si imposta la modalità di alimentazione su ACCENSIONE, le seguenti spie si accendono per indicare che sono in corso i controlli del sistema. Si spengono dopo pochi secondi o dopo l'avviamento del sistema di alimentazione. Se una spia non si accende o non si spegne, è possibile che vi sia un guasto nel relativo sistema. Per risolvere il problema, seguire le istruzioni riportate nel manuale utente.



Spia	Nome	Accesa/Lampeggiante	Spiegazione
 <p>(rossa)</p>	<p>Spia freno di stazionamento e impianto frenante (rossa)</p>	<ul style="list-style-type: none"> • Si accende quando viene inserito il freno di stazionamento e si spegne quando viene rilasciato. • Si accende quando il livello del liquido freni è basso. 	<ul style="list-style-type: none"> • Viene emesso un segnale acustico e la spia si accende se si guida con il freno di stazionamento applicato. • Si accende per circa 30 secondi quando si inserisce il freno di stazionamento elettrico mentre la modalità di alimentazione è su ACCESSORI o su VEICOLO SPENTO, quindi si spegne. • Rimane accesa per circa 30 secondi quando si imposta la modalità di alimentazione su VEICOLO SPENTO mentre è inserito il freno di stazionamento elettrico, quindi si spegne. • Si accende durante la marcia - Accertarsi che il freno di stazionamento sia rilasciato. Fermarsi in un luogo sicuro e controllare il livello del liquido freni. <ul style="list-style-type: none"> ☒ Operazioni da eseguire in caso di accensione della spia durante la guida <p>P. 684</p>

Spia	Nome	Accesa/Lampeggiante	Spiegazione
 <p>(rossa)</p>	<p>Spia freno di stazionamento e impianto frenante (rossa)</p>	<ul style="list-style-type: none"> • Si accende se è presente un problema nell'impianto frenante. 	<ul style="list-style-type: none"> • Si accende insieme alla spia del freno di stazionamento e impianto frenante (ambra) - Fermarsi immediatamente in un luogo sicuro. Contattare una concessionaria per la riparazione. Il pedale del freno diventa più duro da azionare. Premere ulteriormente il pedale. <ul style="list-style-type: none"> ➤ Se la spia impianto frenante (rossa) si accende o lampeggia insieme all'accensione della spia (ambra) P. 686 • Si accende insieme alla spia ABS - Far controllare il veicolo dalla concessionaria. <ul style="list-style-type: none"> ➤ In caso di accensione o lampeggiamento della spia impianto frenante (rossa) P. 684 • Lampeggia e contemporaneamente si accende la spia del freno di stazionamento e impianto frenante (ambra) - Problema nel freno di stazionamento elettrico. Il freno di stazionamento potrebbe non essere inserito. Evitare di usare il freno di stazionamento e fare controllare immediatamente il veicolo dalla concessionaria. <ul style="list-style-type: none"> ➤ Se la spia impianto frenante (rossa) si accende o lampeggia insieme all'accensione della spia (ambra) P. 686

Spia	Nome	Accesa/Lampeggiante	Spiegazione
	Spia freno di stazionamento e impianto frenante (ambra)	<ul style="list-style-type: none"> • Si accende se è presente un problema con un sistema correlato alla frenata diverso dall'impianto frenante convenzionale. • Si accende se è presente un problema nel sistema del freno di stazionamento elettrico e/o nel sistema di mantenimento automatico del freno. 	<ul style="list-style-type: none"> • Si accende durante la marcia - Evitare velocità elevate e frenate improvvise. Portare immediatamente il veicolo da una concessionaria. • Rimane costantemente accesa - Evitare di usare il freno di stazionamento e fare controllare immediatamente il veicolo dalla concessionaria.
	Spia sistema di mantenimento automatico del freno	<ul style="list-style-type: none"> • Si accende quando il sistema di mantenimento automatico del freno è attivo 	<ul style="list-style-type: none"> ➤ Mantenimento automatico del freno P. 553
	Spia mantenimento automatico del freno	<ul style="list-style-type: none"> • Si accende quando il sistema di mantenimento automatico del freno viene attivato. 	<ul style="list-style-type: none"> ➤ Mantenimento automatico del freno P. 553
	Spia del sistema di alimentazione	<ul style="list-style-type: none"> • Si accende se è presente un problema nel sistema elettrico del veicolo. 	<ul style="list-style-type: none"> • Rimane costantemente accesa -Far controllare immediatamente il veicolo presso una concessionaria. • Sull'interfaccia informazioni del conducente viene visualizzato Non guidare - Fermare il veicolo immediatamente in un luogo sicuro e contattare una concessionaria.
	Spia Ready	<ul style="list-style-type: none"> • Si accende quando il veicolo è pronto per la guida. 	<ul style="list-style-type: none"> ➤ Inserimento dell'alimentazione P. 413
	Spia EV	<ul style="list-style-type: none"> • Si accende quando il veicolo viene azionato dal motore elettrico e il motore a combustione non è in funzione. 	—

Spia	Nome	Accesa/Lampeggiante	Spiegazione
	Spia guasti	<ul style="list-style-type: none"> • Si accende se è presente un problema nei sistemi di controllo delle emissioni o nel sistema del veicolo elettrico. • Lampeggia se viene rilevata una perdita di colpi nei cilindri del motore. 	<p>► In caso di accensione o lampeggiamento della spia guasti P. 683</p>
	Spia carica batteria da 12 V	<ul style="list-style-type: none"> • Si accende quando è presente un guasto nel sistema di carica. 	<ul style="list-style-type: none"> • Fermarsi in un luogo sicuro e contattare immediatamente una concessionaria. ► Controllo della batteria da 12 Volt P. 627 ► In caso di accensione della spia carica batteria da 12 Volt P. 682
	Indicatore di posizione del cambio	<ul style="list-style-type: none"> • Indica la posizione corrente del cambio. 	<p>► Cambio marcia P. 420</p>
	Spia del sistema di trasmissione	<ul style="list-style-type: none"> • Lampeggia se il sistema di trasmissione presenta un guasto. • Lampeggia se non è possibile selezionare P a causa di un guasto al sistema di trasmissione. 	<ul style="list-style-type: none"> • Fare controllare immediatamente il veicolo da una concessionaria. • Sull'interfaccia informazioni del conducente viene visualizzato Non guidare - Fermarsi immediatamente in un luogo sicuro e contattare una concessionaria. • Inserire il freno di stazionamento quando si parcheggia. • Fare controllare immediatamente il veicolo da una concessionaria.

Spia	Nome	Accesa/Lampeggiante	Spiegazione
	Spia levetta di decelerazione	<ul style="list-style-type: none"> • Si accende quando la levetta viene tirata. • Lampeggia quando non si verifica la decelerazione mentre si tira la levetta. • Si accende insieme all'icona M quando è selezionata la modalità SPORT e la levetta di selezione marce viene tirata. 	<p>► Levetta di decelerazione P. 427</p>
	Spia promemoria cintura di sicurezza	<ul style="list-style-type: none"> • Si accende se una cintura di sicurezza non è allacciata quando la modalità di alimentazione è su ACCENSIONE. • Se il passeggero anteriore non indossa la cintura di sicurezza, la spia si accende dopo alcuni secondi. • Si accende per un po' quando la cintura di sicurezza posteriore viene slacciata mentre la modalità di alimentazione è su ACCENSIONE. • Lampeggia durante la guida se la cintura di sicurezza del conducente e/o del passeggero non è allacciata. Viene emesso un segnale acustico e la spia lampeggia a intervalli regolari. 	<ul style="list-style-type: none"> • Il cicalino viene interrotto e la spia si spegne quando il conducente e i passeggeri allacciano le rispettive cinture. • Rimane accesa dopo che il conducente e/o i passeggeri allacciano la cintura - È possibile che si sia verificato un errore di rilevamento del sensore. Far controllare il veicolo dalla concessionaria. <ul style="list-style-type: none"> ► Promemoria cintura di sicurezza P. 49
	Spia riserva carburante	<ul style="list-style-type: none"> • Si accende quando la riserva di carburante è al minimo (circa 6,0 litri rimanenti). • Lampeggia se è presente un guasto all'indicatore di livello carburante. 	<ul style="list-style-type: none"> • Fare rifornimento prima possibile. • Far controllare il veicolo dalla concessionaria.
	Spia sistema antibloccaggio freni (ABS)	<ul style="list-style-type: none"> • Si accende se è presente un guasto nel sistema ABS.1 	<ul style="list-style-type: none"> • Rimane costantemente accesa - Far controllare il veicolo dalla concessionaria. Se la spia è accesa, il veicolo mantiene la normale capacità frenante ma non dispone della funzione antibloccaggio. <ul style="list-style-type: none"> ► Sistema antibloccaggio freni (ABS) P. 556



Spia	Nome	Accesa/Lampeggiante	Spiegazione
	Spia sistema di sicurezza supplementare	<ul style="list-style-type: none"> • Si accende se viene rilevato un problema in uno dei seguenti sistemi: <ul style="list-style-type: none"> - Sistema di sicurezza supplementare - Sistema airbag laterali - Sistema airbag laterali a tendina - Pretensionatore cintura di sicurezza 	<ul style="list-style-type: none"> • Rimane costantemente accesa - Far controllare il veicolo dalla concessionaria.
	Spie di attivazione/disattivazione dell'airbag passeggero anteriore	<ul style="list-style-type: none"> • Quando l'airbag passeggero anteriore è attivo: La spia di attivazione si riaccende e rimane accesa per circa 60 secondi. Quando l'airbag passeggero anteriore non è attivo: La spia di disattivazione si riaccende e rimane accesa. In questo modo si segnala che l'airbag passeggero anteriore è disattivato. 	<ul style="list-style-type: none"> ▣ Sistema di disattivazione dell'airbag passeggero anteriore P. 63
	Spia sistema del servosterzo elettrico (EPS)	<ul style="list-style-type: none"> • Si accende se è presente un problema nel sistema EPS o nel sistema di monitoraggio dell'attenzione del conducente. 	<ul style="list-style-type: none"> • Rimane costantemente accesa - Far controllare il veicolo dalla concessionaria. • Sull'interfaccia informazioni del conducente viene visualizzato Non guidare - Fermarsi immediatamente in un luogo sicuro e contattare una concessionaria. <ul style="list-style-type: none"> ▣ Accensione della spia di sistema del servosterzo elettrico (EPS) P. 685

Spia	Nome	Accesa/Lampeggiante	Spiegazione
	Spia sistema di controllo della stabilità del veicolo (VSA)	<ul style="list-style-type: none"> Lampeggia quando il sistema VSA è attivo. Si accende se è presente un problema nel sistema VSA, nell'assistenza manovrabilità agile o nel sistema di assistenza partenza in salita. 	—
		<ul style="list-style-type: none"> Si accende se il sistema VSA viene temporaneamente disattivato, dopo aver scollegato e quindi ricollegato la batteria da 12 Volt. 	<ul style="list-style-type: none"> Rimane costantemente accesa - Far controllare il veicolo dalla concessionaria. <ul style="list-style-type: none"> ☒ Sistema di controllo della stabilità del veicolo (VSA) P. 453 ☒ Sistema di assistenza alle partenze in salita P. 415 Guidare il veicolo per un breve tratto a più di 20 km/h. La spia deve spegnersi. In caso contrario, far controllare il veicolo da una concessionaria.
	Spia OFF del controllo della stabilità del veicolo (VSA)	<ul style="list-style-type: none"> Si accende quando si disabilita parzialmente il sistema VSA. <p>Modelli con quadro strumenti di tipo A</p> <ul style="list-style-type: none"> Si accende se il sistema VSA viene temporaneamente disattivato, dopo aver scollegato e quindi ricollegato la batteria da 12 Volt. 	<ul style="list-style-type: none"> Attivazione e disattivazione del sistema VSA P. 454 Guidare il veicolo per un breve tratto a più di 20 km/h. La spia deve spegnersi. In caso contrario, far controllare il veicolo da una concessionaria.

Spia	Nome	Accesa/Lampeggiante	Spiegazione
	<p>Spia sistema avviso perdita di pressione/bassa pressione degli pneumatici</p>	<ul style="list-style-type: none"> • Potrebbe accendersi brevemente se la modalità di alimentazione viene impostata su ACCENSIONE e il veicolo non viene spostato entro 45 secondi, per indicare che il processo di inizializzazione non è ancora completo. • Si accende e rimane accesa, quando: <ul style="list-style-type: none"> - Viene determinato che la pressione di uno o più pneumatici è significativamente bassa. - Il sistema non è stato inizializzato. • Lampeggia per circa un minuto, quindi rimane accesa se è presente un problema nel sistema avviso perdita di pressione o quando è montato temporaneamente un ruotino di scorta*. • Si accende se il sistema di avviso perdita di pressione viene temporaneamente disattivato, dopo aver scollegato e quindi ricollegato la batteria da 12 Volt. 	<ul style="list-style-type: none"> • Si accende durante la marcia - Fermarsi in un luogo sicuro, controllare la pressione degli pneumatici e gonfiarli secondo necessità. • Rimane accesa dopo il gonfiaggio degli pneumatici alle pressioni consigliate - Il sistema deve essere inizializzato. <ul style="list-style-type: none"> ▣ Taratura del sistema avviso perdita di pressione P. 457 • Lampeggia e rimane accesa - Far controllare il veicolo dalla concessionaria. Se il veicolo è dotato di un ruotino di scorta*, far riparare o sostituire lo pneumatico regolare e rimontarlo sul veicolo non appena possibile. • Guidare il veicolo per un breve tratto a più di 20 km/h. La spia deve spegnersi. In caso contrario, far controllare il veicolo da una concessionaria.
	<p>Spia sensore di parcheggio</p>	<ul style="list-style-type: none"> • Lampeggia se sono presenti ostacoli intorno ai sensori. 	<ul style="list-style-type: none"> ▣ Sistema sensori di parcheggio P. 561



* Non disponibile su tutti i modelli

Spia	Nome	Accesa/Lampeggiante	Spiegazione
	Spie indicatori di direzione e luci di emergenza	<ul style="list-style-type: none"> Lampeggia quando si aziona la leva degli indicatori di direzione. Lampeggiano insieme a tutti gli indicatori di direzione quando si preme il pulsante luci di emergenza. Lampeggiano insieme a tutti gli indicatori di direzione quando si preme il pedale del freno durante la guida ad alta velocità. 	<ul style="list-style-type: none"> Non lampeggia o lampeggia rapidamente <ul style="list-style-type: none"> ☒ Sostituzione delle lampadine P. 610 ☒ Segnale di arresto di emergenza P. 558
	Spia luci accese	<ul style="list-style-type: none"> Si accende quando le luci di posizione, le luci di posizione posteriori e le altre luci esterne sono accese. 	<ul style="list-style-type: none"> ☒ Luci P. 224
	Spia abbaglianti	<ul style="list-style-type: none"> Si accende quando gli abbaglianti sono accesi. Si accende quando la funzione Adaptive driving beam* è attiva. 	<ul style="list-style-type: none"> ☒ Adaptive driving beam* P. 235
	Spia abbaglianti automatici*/Adaptive Driving Beam*	<ul style="list-style-type: none"> Si accende quando vengono soddisfatte tutte le condizioni di esercizio degli abbaglianti automatici*/adaptive driving beam*. 	<ul style="list-style-type: none"> ☒ Abbaglianti automatici* P. 232 ☒ Adaptive driving beam* P. 235
	Spia fendinebbia anteriori*	<ul style="list-style-type: none"> Si accende quando i fendinebbia anteriori sono accesi. 	<ul style="list-style-type: none"> ☒ Fendinebbia P. 228
	Spia retronebbia	<ul style="list-style-type: none"> Si accende quando il retronebbia è acceso. 	<ul style="list-style-type: none"> ☒ Fendinebbia P. 228

Spia	Nome	Accesa/Lampeggiante	Spiegazione
	Spia messaggio di sistema	<ul style="list-style-type: none"> • Si accende contemporaneamente all'emissione di un segnale acustico se viene rilevato un problema. Allo stesso tempo viene visualizzato un messaggio di sistema sull'interfaccia informazioni conducente. 	<ul style="list-style-type: none"> • Se viene visualizzato un messaggio di sistema sull'interfaccia informazioni conducente, fare riferimento alle informazioni sulle spie riportate in questo capitolo. Intraprendere l'azione correttiva necessaria in base al messaggio. <p>Modelli con quadro strumenti di tipo A</p> <ul style="list-style-type: none"> • Con la spia accesa, premere il pulsante  (Home) e selezionare Informazioni per rivedere il messaggio. <ul style="list-style-type: none"> ➤ Modifica del display P. 154 • L'interfaccia informazioni del conducente non ritorna alla schermata normale fino a quando l'avvertenza non viene cancellata o non viene premuto il pulsante  (Home). <p>Modelli con quadro strumenti di tipo B</p> <ul style="list-style-type: none"> • Con la spia accesa, girare la manopola di selezione destra per rivedere il messaggio. <ul style="list-style-type: none"> ➤ Modifica del display P. 174 • L'interfaccia informazioni conducente non ritorna alla schermata normale fino a quando l'avviso non viene annullato o non viene girata la manopola di selezione destra.

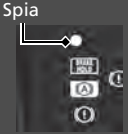





Spia	Nome	Accesa/Lampeggiante	Spiegazione
 ECON	Spia modalità ECON	<ul style="list-style-type: none"> • Si accende quando si imposta la modalità di guida su ECON. 	 Modalità ECON P. 435
 SPORT	Spia modalità SPORT	<ul style="list-style-type: none"> • Si accende quando si imposta la modalità di guida su SPORT. 	<p>Modelli con quadro strumenti di tipo A</p> <ul style="list-style-type: none"> • L'indicatore stile di guida rimane acceso in rosso per tutto il tempo in cui la modalità SPORT è selezionata. <p>Modelli con quadro strumenti di tipo B</p> <ul style="list-style-type: none"> • L'indicatore stile di guida si spegne e gli indicatori nel quadro strumenti si accendono in rosso finché è selezionata la modalità SPORT.  Interruttore modalità di guida P. 431
NORMALE	Spia modalità NORMALE	<ul style="list-style-type: none"> • Si accende quando si imposta la modalità di guida su NORMALE. 	 Interruttore modalità di guida P. 431
INDIVIDUALE	Spia modalità INDIVIDUALE	<ul style="list-style-type: none"> • Si accende quando si imposta la modalità di guida su INDIVIDUALE. 	 Interruttore modalità di guida P. 431





Spia	Nome	Accesa/Lampeggiante	Spiegazione
<p>Modelli con quadro strumenti di tipo A</p>  <p>Spia</p> <p>Modelli con quadro strumenti di tipo B</p>  <p>Spia</p>	<p>Spia sistema immobilizzatore</p>	<ul style="list-style-type: none"> Lampeggia se l'immobilizzatore non riconosce le informazioni della chiave. 	<ul style="list-style-type: none"> Lampeggia - Non è possibile avviare il sistema di alimentazione. Impostare la modalità di alimentazione su VEICOLO SPENTO, quindi selezionare nuovamente la modalità di ACCENSIONE. <p>Versione con guida a destra</p> <p>Tenere premuto il pedale del freno prima di impostare la modalità di alimentazione su ACCENSIONE.</p> <p>Tutti i modelli</p> Lampeggia ripetutamente - Il sistema potrebbe non funzionare correttamente. Far controllare il veicolo dalla concessionaria. Non apportare modifiche al sistema e non aggiungervi altri dispositivi. In caso contrario possono verificarsi guasti elettrici.

Spia	Nome	Accesa/Lampeggiante	Spiegazione
<p>Modelli con quadro strumenti di tipo A</p>  <p>Spia</p> <p>Modelli con quadro strumenti di tipo B</p>  <p>Spia</p>	<p>Spia allarme sistema antifurto</p>	<ul style="list-style-type: none"> Lampeggia quando l'allarme sistema antifurto viene inserito. 	<p>➤ Allarme sistema antifurto P. 209</p>

Spia	Nome	Accesa/Lampeggiante	Spiegazione
	Spia controllo velocità di crociera adattativo (ACC) con adattamento velocità ad andatura lenta*	<ul style="list-style-type: none"> • Si accende quando la spia del controllo velocità di crociera adattativo (ACC) con adattamento velocità ad andatura lenta si accende. 	<ul style="list-style-type: none"> • Ogni volta che si preme il pulsante della distanza, l'impostazione della distanza di sicurezza (la distanza rilevata tra il proprio veicolo e quello che lo precede) passa ciclicamente da Extra lunga, Lunga, Intermedia e Ridotta . ► Per impostare o modificare la distanza di sicurezza P. 510
	Spia controllo velocità di crociera adattativo (ACC) con adattamento velocità ad andatura lenta (ambra)	<ul style="list-style-type: none"> • Si accende se è presente un guasto nell'ACC con adattamento velocità ad andatura lenta. • Si accende se il sistema ACC con adattamento velocità ad andatura lenta viene temporaneamente disattivato, dopo aver scollegato e quindi ricollegato la batteria da 12 Volt. • La spia può accendersi temporaneamente quando si supera il peso massimo consentito. • L'ACC con adattamento velocità ad andatura lenta è stato annullato automaticamente. 	<ul style="list-style-type: none"> • Si accende durante la marcia - Far controllare il veicolo dalla concessionaria. • Guidare il veicolo per un breve tratto a più di 20 km/h. La spia deve spegnersi. In caso contrario, far controllare il veicolo da una concessionaria. • Assicurarsi che il carico totale rientri nel limite di peso massimo consentito. ► Limite di carico P. 407 • Rimane costantemente accesa - Far controllare il veicolo dalla concessionaria.

* Non disponibile su tutti i modelli

Spia	Nome	Accesa/Lampeggiante	Spiegazione
	Spia controllo velocità di crociera adattativo (ACC) con adattamento velocità ad andatura lenta (bianco/verde)	<ul style="list-style-type: none"> • Si accende in bianco quando si preme il pulsante . È possibile passare da un indicatore all'altro premendo il pulsante LIM. • Si accende in verde mentre il sistema è in funzione. 	<ul style="list-style-type: none"> ➤ Controllo velocità di crociera adattativo (ACC) con adattamento velocità ad andatura lenta P. 495
	Spia limitatore di velocità regolabile (bianco/verde)		<ul style="list-style-type: none"> ➤ Limitatore di velocità regolabile P. 438
	Spia limitatore di velocità intelligente (bianco/verde)		<ul style="list-style-type: none"> ➤ Limitatore di velocità intelligente P. 445
	Spia sistema di mantenimento corsia (LKAS) (ambra)	<ul style="list-style-type: none"> • Si accende se è presente un guasto nel sistema LKAS. • La spia può accendersi temporaneamente quando si supera il peso massimo consentito. 	<ul style="list-style-type: none"> • Rimane costantemente accesa - Far controllare il veicolo dalla concessionaria. • Assicurarsi che il carico totale rientri nel limite di peso massimo consentito. <ul style="list-style-type: none"> ➤ Limite di carico P. 407 • Rimane costantemente accesa - Far controllare il veicolo dalla concessionaria.
	Spia sistema di mantenimento corsia (LKAS) (bianco/verde)	<ul style="list-style-type: none"> • Si accende in bianco quando si preme il pulsante LKAS. • Si accende in verde quando il sistema LKAS è in funzione. 	<ul style="list-style-type: none"> ➤ Sistema di mantenimento corsia (LKAS) P. 515

Spia	Nome	Accesa/Lampeggiante	Spiegazione
	Spia sistema di frenata riduzione impatto (CMBS) (ambra)	<ul style="list-style-type: none"> • Si accende se è presente un guasto nel sistema CMBS o il sistema non può essere utilizzato temporaneamente a causa di problemi come la presenza di sporco sul parabrezza vicino alla telecamera. 	<ul style="list-style-type: none"> • Contemporaneamente, si accende la spia supporto di sicurezza (ambra) si accende. <ul style="list-style-type: none"> ► Spia supporto di sicurezza (ambra) P. 133
	Spia sistema di frenata riduzione impatto (CMBS) (grigio)	<ul style="list-style-type: none"> • Si accende quando il sistema CMBS è disattivato. 	<ul style="list-style-type: none"> ► Supporto di sicurezza P. 168, 187
	Spia riduzione del rischio di allontanamento dalla corsia (ambra)	<ul style="list-style-type: none"> • Si accende se è presente un guasto nel sistema di riduzione del rischio di allontanamento dalla corsia o il sistema non può essere utilizzato temporaneamente a causa di problemi come la presenza di sporco sul parabrezza vicino alla telecamera. 	<ul style="list-style-type: none"> • Contemporaneamente, si accende la spia supporto di sicurezza (ambra) si accende. <ul style="list-style-type: none"> ► Spia supporto di sicurezza (ambra) P. 133
	Spia riduzione del rischio di allontanamento dalla corsia (grigio)	<ul style="list-style-type: none"> • Si accende quando il sistema di riduzione del rischio di allontanamento dalla corsia è disattivato. 	<ul style="list-style-type: none"> ► Supporto di sicurezza P. 168, 187
	Spia di disattivazione automatica assistenza sterzo del sistema di riduzione del rischio di allontanamento dalla corsia	<ul style="list-style-type: none"> • Si accende quando l'assistenza sterzo del sistema di riduzione del rischio di allontanamento dalla corsia si disattiva automaticamente. 	<ul style="list-style-type: none"> ► Sistema per la riduzione del rischio di allontanamento dalla corsia P. 486

Spia	Nome	Accesa/Lampeggiante	Spiegazione
	Spia supporto di sicurezza (ambra)	<ul style="list-style-type: none"> • Si accende se è presente un guasto nel sistema di riduzione del rischio di allontanamento dalla corsia, nel sistema CMBS o nel sistema informazioni angolo cieco (BSI)*. 	<ul style="list-style-type: none"> • Rimane costantemente accesa - Far controllare il veicolo dalla concessionaria.
		<ul style="list-style-type: none"> • La spia può accendersi temporaneamente quando si supera il peso massimo consentito. 	<ul style="list-style-type: none"> • Assicurarsi che il carico totale rientri nel limite di peso massimo consentito.  Limite di carico P. 407 • Rimane costantemente accesa - Far controllare il veicolo dalla concessionaria.
		<ul style="list-style-type: none"> • Si accende se il sistema riduzione del rischio di allontanamento dalla corsia o il sistema CMBS vengono temporaneamente disattivati, dopo aver scollegato e quindi ricollegato la batteria da 12 Volt. 	<ul style="list-style-type: none"> • Guidare il veicolo per un breve tratto a più di 20 km/h. La spia deve spegnersi. In caso contrario, far controllare il veicolo da una concessionaria.

Spia	Nome	Accesa/Lampeggiante	Spiegazione
	Spia supporto di sicurezza (ambra)	<ul style="list-style-type: none"> • Si accende quando il sistema di riduzione del rischio di allontanamento dalla corsia e/o il sistema CMBS si disattivano. 	<ul style="list-style-type: none"> • Rimane accesa - La temperatura all'interno della telecamera è troppo alta. Usare il sistema di climatizzazione per raffreddare la telecamera. Il sistema si attiva quando la temperatura all'interno della telecamera si abbassa. <ul style="list-style-type: none"> ➤ Telecamera anteriore a vista ampia P. 547 • Rimane accesa - L'area intorno alla telecamera è ostruita da sporco, fango, ecc. Fermare il veicolo in un luogo sicuro e rimuovere i detriti con un panno morbido. • Far controllare il veicolo presso una concessionaria se la spia o il messaggio vengono visualizzati anche dopo aver pulito l'area intorno alla telecamera. <ul style="list-style-type: none"> ➤ Telecamera anteriore a vista ampia P. 547 • Potrebbe accendersi in condizioni di scarsa luminosità esterna, ad esempio durante la guida in galleria, nelle ore notturne, all'alba o al crepuscolo.
		<p>Modelli con sistema di informazioni angolo cieco</p> <ul style="list-style-type: none"> • Si accende quando fango, neve o ghiaccio si accumulano in prossimità del sensore del sistema informazioni angolo cieco (BSI). • Si accende quando la temperatura del sensore del sistema informazioni angolo cieco è elevata. 	<ul style="list-style-type: none"> • Si accende durante la marcia - Qualcosa potrebbe interferire con il sensore del sistema informazioni angolo cieco (BSI). Controllare l'area in prossimità del sensore del sistema informazioni angolo cieco (BSI) e rimuovere eventuali ostacoli. • Il sistema ritorna normale quando la temperatura si abbassa. <ul style="list-style-type: none"> ➤ Sistema informazioni angolo cieco (BSI)* P. 459

* Non disponibile su tutti i modelli

Spia	Nome	Accesa/Lampeggiante	Spiegazione
	<p>Spia supporto di sicurezza (verde/grigio)</p>	<ul style="list-style-type: none"> • Si accende in verde quando il sistema di riduzione del rischio di allontanamento dalla corsia, il sistema CMBS e il sistema informazioni angolo cieco (BSI)* sono attivati. • Si accende in verde e grigio quando il sistema di riduzione del rischio di allontanamento dalla corsia, il sistema CMBS o il sistema informazioni angolo cieco (BSI)*, oppure quando due o tre di questi sistemi sono disattivati. • Si accende in grigio quando il sistema di riduzione del rischio di allontanamento dalla corsia, il sistema CMBS e il sistema informazioni angolo cieco (BSI)* sono disattivati. 	<ul style="list-style-type: none"> ☒ Attivazione e disattivazione del sistema di riduzione del rischio di allontanamento dalla corsia P. 489 ☒ Attivazione e disattivazione del sistema informazioni angolo cieco (BSI) P. 462 ☒ Attivazione e disattivazione del sistema CMBS P. 475

Messaggi di allerta e informazione sull'interfaccia informazioni del conducente

I seguenti messaggi di allerta e di informazione vengono visualizzati solo sull'interfaccia informazioni del conducente.

Modelli con quadro strumenti di tipo A

Premere il pulsante  (Home), selezionare **Informazioni**, quindi premere la manopola di selezione sinistra per visualizzare di nuovo il messaggio con la spia messaggio di sistema accesa.

Modelli con quadro strumenti di tipo B

Ruotare la manopola di selezione destra per visualizzare nuovamente il messaggio con la spia del messaggio di sistema accesa.

Icone

Poiché i messaggi non vengono visualizzati sull'interfaccia informazioni del conducente quando il messaggio di allerta è impostato su DISATTIVO, è possibile controllare i messaggi riportati di seguito. Intraprendere l'azione correttiva necessaria descritta nel messaggio, ad esempio contattare una concessionaria.

➤ **Icone rosse** P. 136

➤ **Icone ambra** P. 138

➤ **Icone verdi** P. 144





➤ **Altre icone** P. 145





Visualizzare i messaggi impostando **Messaggio di allerta** su ATTIVO tramite la schermata audio/informazioni. È inoltre possibile modificare la lingua dei messaggi.





➤ **Funzioni personalizzate** P. 351

■ **Icone rosse**

Icona	Messaggio
	Rilevato guasto critico. Fermarsi per sicurezza.
	Funzionamento ridotto del servosterzo. Fermarsi in condizioni sicure.
	Prestazioni freno ridotte. Fermarsi in condizioni sicure.
	Livello liquido freni basso. Non guidare. Controllare livello liquido.
	Freno di stazionamento attivo.
	Rilasciare freno di stazionamento.
	Impossibile impostare crociera: Freno di stazionamento inserito.
	Crociera annullata: Freno di stazionamento inserito.
	Problema dell'impianto freni. Le prestazioni dei freni possono essere ridotte.



Icona	Messaggio
	Problema dell'impianto freni. Non guidare.
	Allacciare la cintura di sicurezza.
	Allacciare la cintura del passeggero.
	➤ Promemoria cintura di sicurezza P. 49
	Problema all'impianto di ricarica batteria da 12 V. Non guidare.



Icona	Messaggio
	<p>Pressione olio motore bassa. Arrestare motore. Non guidare. ➤ Se viene visualizzato il messaggio di avviso Pressione olio motore bassa P. 681</p>
	<p>Temperatura motore troppo alta. Non guidare. Attendere che il motore si raffreddi. ➤ Surriscaldamento P. 679</p>
	<p>Problema al sistema di sicurezza supplementare.</p>
	<p>Controllare i sedili posteriori.</p>





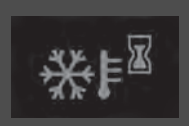
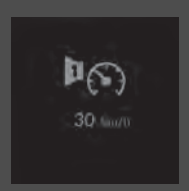

Icona	Messaggio
	<p>Apertura portiera.</p>
	<p>Apertura portellone.</p>
	<p>Apertura portiera e portellone.</p>
	<p>Muovere sterzo.</p>
	<p>Allontanamento dalla corsia.</p>

Icona	Messaggio
	Problema al sistema del sensore di parcheggio.
	Oggetto in avvicinamento.

■ **Icone ambra**



Icona	Messaggio
	Inserire freno a mano per mantenere il veicolo fermo.
	<ul style="list-style-type: none"> ☒ Controllo velocità di crociera adattativo (ACC) con adattamento velocità ad andatura lenta P. 495 ☒ Sistema di frenata riduzione impatto (CMBS) P. 471
	Muovere sterzo.
	Allontanamento dalla corsia.
	Temperatura esterna bassa. La superficie stradale potrebbe essere gelata.
	Temperatura veicolo troppo bassa per operare.



Icona	Messaggio
	Prima di partire attendere il riscaldamento del veicolo.
	<p>► Allarme velocità P. 162, 181</p>
	<p>Problema al sistema emissioni. La potenza può essere ridotta.</p> <p>Problema al sistema delle emissioni. Evitare forti accelerazioni e alta velocità.</p> <p>Problema al sistema delle emissioni. Non guidare.</p>
	<p>Problema all'impianto di raffreddamento del motore. La potenza può essere ridotta.</p>

Icona	Messaggio
	<p>Problema al sistema indicatore livello carburante. Livello non accurato.</p>
	Livello carburante basso.
	<p>Problema al sistema del cambio. Le prestazioni possono essere ridotte.</p>
	<p>Problema al sistema del cambio. Inserire il freno di stazionamento durante il parcheggio.</p>
	<p>Problema al sistema del cambio. Non guidare.</p>
	<p>Problema al sistema del cambio. Parcheggio non disponibile.</p>

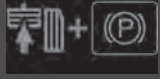





Icona	Messaggio
	Inserire posizione P.
	Modo in folle-attesa attivato. Inserire posizione P una volta finito.
	Problema al sistema frenante antibloccaggio. Le prestazioni dei freni possono essere ridotte.
	Problema dell'impianto freni. Le prestazioni dei freni possono essere ridotte.
	Problema dell'impianto freni. Non disinserire freno e acceleratore insieme.
	Problema dell'impianto freni. Le prestazioni dei freni possono essere ridotte.

Icona	Messaggio
	Potenza frenante ridotta. Evitare forti decelerazioni e alta velocità.
	Problema all'impianto del freno di stazionamento elettrico. Freno di stazionamento non disponibile.
	Problema al sistema di controllo stabilità vettura. Trazione e manovrabilità possono essere ridotte.
	Inizializzazione del sistema in corso... Proseguire la guida.
	Problema al sistema di assistenza alle partenze in salita. La vettura potrebbe muoversi se il freno venisse disinserito.
	Problema al sistema di mantenimento del freno. Inserire il freno a veicolo fermo.



Icona	Messaggio
	Mantenimento del freno disattivato. Premere il pedale del freno.
	Crociera annullata: Premere il pedale del freno.
	Per rilasciare il freno di stazionamento: freno + premere.
	Problema al sistema di sollevamento del cofano.
	Problema all'impianto del servosterzo elettrico. Funzionamento ridotto del servosterzo.
	Problema all'impianto del servosterzo elettrico. Servosterzo non funzionante. Non guidare.
	Livello di attenzione del conducente basso. Riposati.

Icona	Messaggio
	Problema al sistema di monitoraggio attenzione del conducente.
	Problema al sistema di controllo illuminazione automatica. Comandi manuali disponibili.
	Problema all'impianto fari. Le prestazioni dei fari possono essere ridotte.
	Modelli con abbaglianti automatici Problema ai fari abbaglianti automatici. Comandi manuali disponibili.
	Modelli con Adaptive driving beam Problema di Adaptive driving beam. Comandi manuali disponibili.
	Telecomando non rilevato

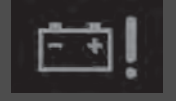

Icona	Messaggio
	Sostituire la batteria del telecomando. <input checked="" type="checkbox"/> Sostituzione della batteria del telecomando P. 632
	Problema al sistema di accesso smart.
	Problema al sistema della chiave digitale
	Portare con sé la chiave digitale e spegnere il veicolo prima di uscire
	Problema al sistema di monitoraggio pressione pneumatici
	Press. pneum. bassa. Controlla press pneum e inizia sist. controllo press. pneum. in impost. veicolo.

Icona	Messaggio
	Problema al sistema del regolatore automatico di velocità.
	Problema all'impianto frenante a riduzione d'impatto.
	Problema al sistema di mantenimento corsia.
	Problema al sistema di riduzione uscita di strada.
	Effettuare manutenzione a breve. <input checked="" type="checkbox"/> Sistema promemoria di manutenzione* P. 583
	Manutenzione necessaria. <input checked="" type="checkbox"/> Sistema promemoria di manutenzione* P. 583

Icona	Messaggio
	<p>Superata scadenza manutenzione. ➤ Sistema promemoria di manutenzione* P. 583</p>
	<p>Modelli con sistema di informazioni angolo cieco Problema al sistema di informazioni sui punti ciechi.</p>
	<p>Modelli con sistema di informazioni angolo cieco Rilevamento veicolo in zona d'ombra non disponibile.</p>
	<p>Verificare sistema batteria.</p>

Icona	Messaggio
	<p>Carica bassa. Potenza ridotta.</p> <p>Temperatura del sistema di alimentazione bassa. La potenza può essere ridotta.</p> <p>Temperatura del sistema di alimentazione alta. La potenza può essere ridotta.</p> <p>Problema al sistema di alimentazione. La potenza può essere ridotta.</p> <p>Problema all'impianto di ricarica batteria da 12 V. La potenza può essere ridotta.</p>
	<p>Problema al sistema di alimentazione. La potenza può essere ridotta.</p> <p>Problema al sistema di alimentazione. Non guidare.</p> <p>Problema al sistema di alimentazione. Evitare forti accelerazioni e alta velocità.</p>

* Non disponibile su tutti i modelli

Icona	Messaggio
	Problema al sistema di avviso acustico vettura
	Carica batt. alta tensione troppo bassa. Imp. avviare il veicolo

■ **Icone verdi**

Icona	Messaggio
	Sistema trattenimento freni in attesa.

■ Altre icone

Icona	Messaggio
	Temperatura esterna bassa. La superficie stradale potrebbe essere gelata.
	Temperatura del motore vicina al limite. Evitare forti accelerazioni e alta velocità.
	Hai controllato il livello olio motore? Controllare e azzerare le impostazioni veicolo. ➤ Azzeramento del promemoria di controllo del livello dell'olio P. 609
	Per cambiare marcia: Premere il pedale del freno.
	Per cambiare marcia: Rilasciare l'acceleratore. La marcia è su N. Rilasciare l'acceleratore.

Icona	Messaggio
	Impossibile impostare crociera: Pedale del freno premuto.
	Per cambiare marcia: Il veicolo deve essere fermo.
	Modelli con quadro strumenti di tipo B Marcia non disponibile. Attendere e riprovare.
	Sistema trattenimento freni spento.
	Per attivare il sist. trattenim. freni: cinture + premere.
	Per disattivare il sist. trattenim. freni: freno + premere.

Icona	Messaggio
	Per attivare il sist. trattenim. freni: Allacciare la cintura di sicurezza.
	Allacciare la cintura di sicurezza.
	Impossibile impostare crociera: Allacciare la cintura di sicurezza.
	Crociera annullata: Allacciare la cintura di sicurezza.
	Livello di attenzione del conducente basso.
	Impossibile impostare crociera: Velocità troppo alta.
	Crociera annullata: Velocità troppo alta.
	Impossibile impostare crociera: Sistema non disponibile.
	Crociera annullata: Sistema non disponibile.
	Annullamento della regolazione della velocità a breve.

Icona	Messaggio
	Impossibile impostare crociera: Troppo vicino al veicolo davanti.
	Crociera annullata: Troppo vicino al veicolo davanti.
	Impossibile impostare crociera: Pendenza troppo ripida.
	Crociera annullata: Pendenza troppo ripida.
	Impossibile impostare crociera: Pendenza troppo ripida.
	Crociera annullata: Pendenza troppo ripida.
	Impossibile impostare crociera: Inserire posizione D.
	Crociera annullata: Inserire posizione D.
	Per riavviare la crociera: Utilizzare l'interruttore "RES/+".

Icona	Messaggio
	Crociera annullata: Perdita di trazione.
	Premere l'interruttore per azionare.
	Premere l'interruttore per azionare ACC.
	Imposs. azionare assist. mant. corsia.
	Alcuni sistemi di assistenza conducente non funzionano: Temperatura telecamera troppo alta.
	Alcuni sistemi assistenza conducente non funzionano: Parabrezza sporco o visibilità scarsa.

Icona	Messaggio
	Riduzione del rischio di allontanamento dalla corsia attivata.
	Alcuni sistemi di assistenza conducente disponibili.
	Per avviare il veicolo premere: freno + premere.
	Versione con guida a destra Per avviare il veicolo premere: Premere a fondo il freno + premere.
	Modalità accessori.
	Per avviare, toccare il pulsante di avviamento con l'emblema accanto al telecomando. ► Con batteria telecomando scarica P. 673

Icona	Messaggio
 L'immagine mostra un pulsante circolare con un'etichetta 'HOLD' a sinistra e un simbolo di alimentazione (un cerchio con una linea verticale) a destra. Sotto il simbolo c'è l'etichetta 'OFF'. Una freccia bianca punta dal pulsante verso il messaggio.	<p>Premendo ancora il puls. due volte o tenendolo premuto si arresta il mot. e la potenza diminuisce.</p>

Indicatori

Gli indicatori comprendono il tachimetro, l'indicatore livello carburante e le relative spie. Vengono visualizzati quando la modalità di alimentazione si trova su ACCENSIONE.

Tachimetro

Visualizza la velocità di marcia in km/h o mph.

Indicatore livello carburante

Visualizza la quantità di carburante rimasta nel serbatoio.

Tachimetro

È possibile impostare il tachimetro e le misurazioni visualizzate per la lettura in km/h o mph.

- **Unità di misura velocità/distanza** P. 169, 188
- **Funzioni personalizzate** P. 351

Indicatore livello carburante

AVVISO

È necessario fare rifornimento quando il valore raggiunge **0**. Se nel serbatoio non rimane carburante, si può verificare la perdita di colpi del motore con conseguente danneggiamento del convertitore catalitico.

La quantità effettiva di carburante che rimane nel serbatoio può essere diversa dal valore riportato dall'indicatore.

■ Indicatore POWER

Indica la potenza del motore elettrico.

■ Indicatore CHARGE/DECEL

Indica il grado di carica della batteria ad alta tensione.

Quando si utilizza la levetta di decelerazione, mostra la forza di decelerazione.

Modelli con quadro strumenti di tipo B

■ Indicatore livello di carica della batteria ad alta tensione

Indica il livello di carica residua della batteria ad alta tensione.

⊗ Indicatore livello di carica della batteria ad alta tensione

Il livello di carica della batteria ad alta tensione può diminuire nelle seguenti condizioni:

- Quando la batteria da 12 V è stata sostituita.
- Quando la batteria da 12 V è stata scollegata.
- Quando il sistema di controllo della batteria ad alta tensione corregge il valore.

Il valore del livello di carica sarà corretto automaticamente durante la guida.

Le variazioni di temperatura della batteria ad alta tensione possono aumentare o diminuire la capacità di ricarica della batteria. Se le variazioni di temperatura provocano il cambiamento della capacità della batteria, anche il numero di spie nell'indicatore di livello di carica della batteria può cambiare, sebbene la quantità di carica rimanga la stessa.

■ Contachilometri

Indica il numero totale di chilometri o miglia percorsi dal veicolo.

■ Indicatore stile di guida

Diventa verde per indicare che il veicolo viene guidato in modo efficiente in termini di consumo di carburante con la modalità **SPORT** disattivata.

■ Temperatura esterna

Mostra la temperatura esterna in gradi Celsius.

Se la temperatura esterna è stata inferiore a 3 °C all'ora in cui è stata impostata la modalità di alimentazione su accensione, sull'interfaccia informazioni del conducente viene visualizzato il messaggio  **Temperatura esterna bassa**.

■ Regolazione del display temperatura esterna

Regolare il valore della temperatura fino a $\pm 3^{\circ}\text{C}$ se il valore indicato sembra errato.

⌘ Temperatura esterna

Il sensore di temperatura è ubicato nel paraurti anteriore. Il calore riflesso dalla superficie stradale e i gas di scarico di un altro veicolo possono influire sul valore della temperatura a velocità inferiori a 30 km/h.

Dopo che il valore della temperatura si è stabilizzato potrebbero volerci alcuni minuti prima che il display venga aggiornato.

⌘ Regolazione del display temperatura esterna

È possibile regolare il valore della temperatura.

➤ **Funzioni personalizzate** P. 351

■ Sistema di riconoscimento della segnaletica stradale

Mostra alcuni segnali stradali rilevati durante la guida.

L'icona del segnale lampeggia quando viene superata la velocità massima del segnale stradale rilevato.

► Sistema di riconoscimento della segnaletica stradale P. 538

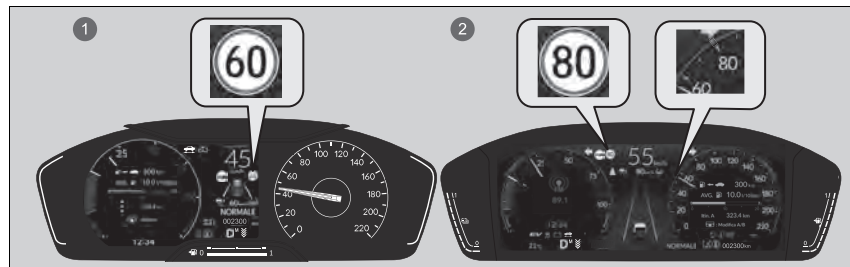

- 1 Modelli con quadro strumenti di tipo A
- 2 Modelli con quadro strumenti di tipo B

■ Modalità corrente per il sistema ACC con adattamento velocità ad andatura lenta, il sistema LKAS e il sistema Traffic Jam Assist

Mostra la modalità corrente per il sistema ACC con adattamento velocità a bassa velocità, il sistema LKAS e il sistema Traffic Jam Assist.

- **Controllo velocità di crociera adattativo (ACC) con adattamento velocità ad andatura lenta** P. 495
- **Sistema di mantenimento corsia (LKAS)** P. 515
- **Traffic Jam Assist** P. 528

Modelli con quadro strumenti di tipo A

■ Orologio

Mostra l'orologio.

► Modalità corrente per il sistema ACC con adattamento velocità ad andatura lenta, il sistema LKAS e il sistema Traffic Jam Assist

Modelli con quadro strumenti di tipo B

Quando si imposta la velocità per l'ACC con adattamento a bassa velocità, sul tachimetro viene visualizzato un simbolo della velocità impostata.

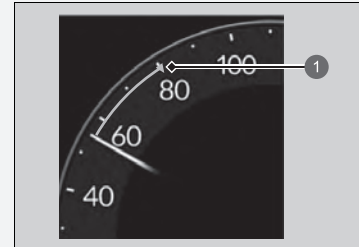

1 Velocità impostata



► Orologio

È possibile regolare manualmente l'ora e modificare il display dell'orologio per visualizzare l'indicazione oraria a 12 ore o 24 ore.

➤ **Orologio** P. 192

Interfaccia informazioni del conducente (quadro strumenti di tipo A)

L'interfaccia informazioni del conducente mostra informazioni quali la distanza percorribile e il risparmio di carburante stimati del veicolo. Inoltre visualizza messaggi come le avvertenze e altre informazioni utili.

Quando viene visualizzato un messaggio di allerta, controllare il messaggio e, se necessario, contattare una concessionaria e far ispezionare il veicolo. Fare riferimento alle pagine seguenti se viene visualizzato il messaggio  **Pressione olio motore bassa**,  **Temperatura motore troppo alta** o  **Potenza frenante ridotta**.

➤ Se viene visualizzato i messaggio di avviso **Pressione olio motore bassa** P. 681

➤ **Surriscaldamento** P. 679

➤ Se viene visualizzato l'avviso di **potenza di arresto ridotta** P. 682

■ Modifica del display

Premere il pulsante  (Home), quindi ruotare la manopola di selezione sinistra per scorrere i contenuti che si desidera vedere. Premere la manopola di selezione sinistra per vedere informazioni dettagliate.

▣ Modifica del display

È possibile aggiungere e cancellare i contenuti del quadro strumenti.

➤ **Personalizzazione del display** P. 170

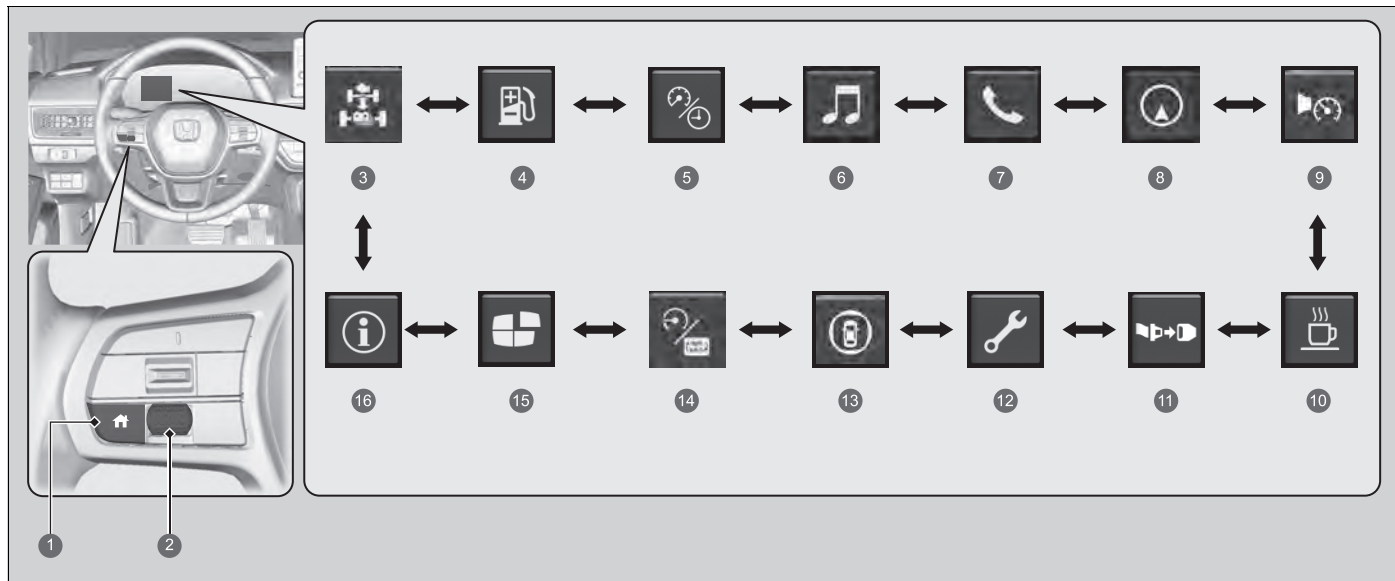

- ❶ Pulsante  (Home)
- ❷ Manopola di selezione sinistra
- ❸ **Flusso di potenza** P. 156
- ❹ **Autonomia e carburante** P. 157
- ❺ **Velocità e tempo** P. 159
- ❻ **Audio** P. 160
- ❼ **Telefono** P. 160
- ❽ **Navigazione** P. 161
- ❾ **Allarme velocità** P. 162
- ❿ **Attenzione del conducente** P. 163
- ⓫ **Cinture di sicurezza** P. 167
- ⓬ **Manutenzione** P. 167
- ⓭ **Supporto di sicurezza** P. 168
- ⓮ **Nessun contenuto** P. 169
- ⓯ **Personalizzazione del display** P. 170
- ⓰ **Informazioni** P. 170

■ Indicatore del livello di carica della batteria ad alta tensione/ visualizzazione stato del motore/flusso di potenza

Visualizza il flusso di potenza del motore elettrico e del motore a combustione, per indicare la fonte di alimentazione del veicolo, l'autonomia residua batteria e se la batteria è in carica o meno.

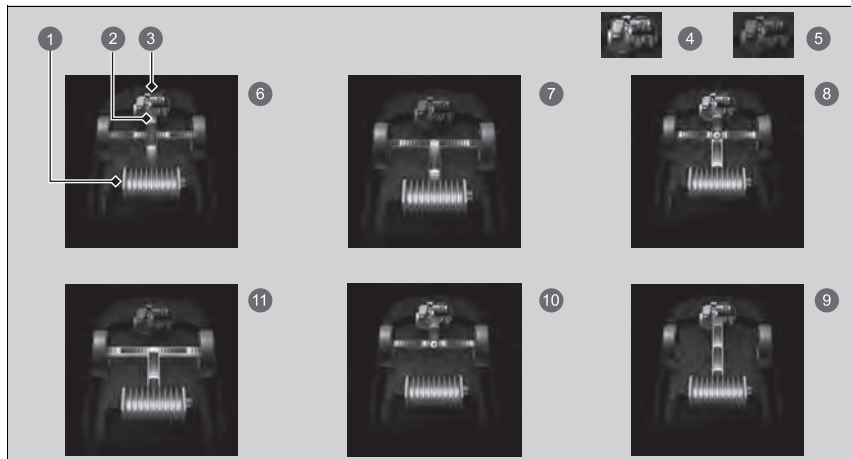

- 1 Indicatore livello di carica della batteria ad alta tensione
- 2 Flusso di potenza
- 3 Motore a combustione
- 4 Motore a combustione acceso
- 5 Motore a combustione spento
- 6 **Ibrido (HV)**: l'alimentazione è fornita dal motore elettrico e dal motore a combustione.
- 7 **Veicolo elettrico (EV)**: L'alimentazione è fornita dal motore elettrico.
- 8 **Motore a combustione (azionamento diretto)**: Il motore a combustione è in funzione e il motore elettrico sta caricando la batteria ad alta tensione.
- 9 Il motore a combustione è in funzione e il motore elettrico sta caricando la batteria ad alta tensione.
- 10 L'alimentazione è fornita solo dal motore.
- 11 **Rigenerazione**: il motore elettrico sta caricando la batteria ad alta tensione.

▣ Indicatore del livello di carica della batteria ad alta tensione/ visualizzazione stato del motore/flusso di potenza

Il livello di carica della batteria ad alta tensione può diminuire nelle seguenti condizioni:

- Quando la batteria da 12 V è stata sostituita.
- Quando la batteria da 12 V è stata scollegata.
- Quando il sistema di controllo della batteria ad alta tensione corregge il valore.

Il valore del livello di carica sarà corretto automaticamente durante la guida.

Le variazioni di temperatura della batteria ad alta tensione possono aumentare o diminuire la capacità di ricarica della batteria. Se le variazioni di temperatura provocano il cambiamento della capacità della batteria, anche il numero di spie nell'indicatore di livello di carica della batteria può cambiare, sebbene la quantità di carica rimanga la stessa.

Quando il veicolo è fermo con il motore in funzione, sull'interfaccia informazioni del conducente potrebbe essere visualizzato quanto segue.

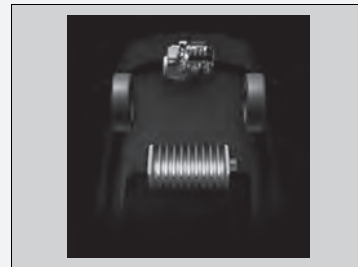

■ Autonomia / Carburante / Contachilometri parziale

Ruotare la manopola di selezione sinistra per passare dal contachilometri parziale A al contachilometri parziale B.

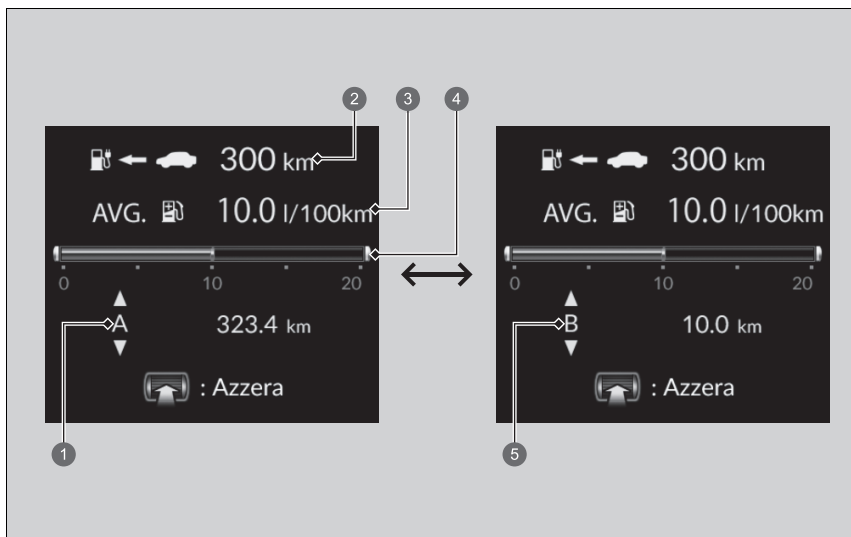

- ❶ Contachilometri parziale A
- ❷ Autonomia
- ❸ Risparmio di carburante medio
- ❹ Consumo di carburante attuale
- ❺ Contachilometri parziale B

■ Contachilometri parziale

Indica il numero totale di chilometri o miglia percorsi dall'ultimo azzeramento. I contachilometri parziali A e B possono essere usati per misurare la distanza percorsa in due viaggi diversi.

Azzeramento del contachilometri parziale

Per azzerare il contachilometri parziale, visualizzarlo, premere la manopola di selezione sinistra, quindi selezionare **Azzerà**.

- Il contachilometri parziale viene riportato a 0.0.

■ Autonomia

Indica la distanza stimata che si può percorrere con il carburante e l'alimentazione restanti. Questa distanza stimata si basa sull'attuale risparmio di carburante del veicolo.

■ Risparmio di carburante medio

Mostra il risparmio consumo di carburante medio stimato in ciascun contachilometri parziale in L/100 km o mpg.

Il display viene aggiornato a intervalli prestabiliti. Azzerando un contachilometri parziale si azzerà anche il risparmio di carburante medio.

■ Consumo di carburante attuale

Indica il consumo di carburante attuale tramite un grafico a barre in L/100 km o mpg.

» Autonomia

Il campo di utilizzo visualizzato è soltanto una stima e può differire dalla distanza effettiva percorribile dal veicolo.

» Risparmio di carburante medio

È possibile modificare quando azzerare il risparmio di carburante medio.

» **Funzioni personalizzate** P. 351

■ Velocità/Tempo/Contachilometri parziale

Ruotare la manopola di selezione sinistra per passare dal contachilometri parziale A al contachilometri parziale B.

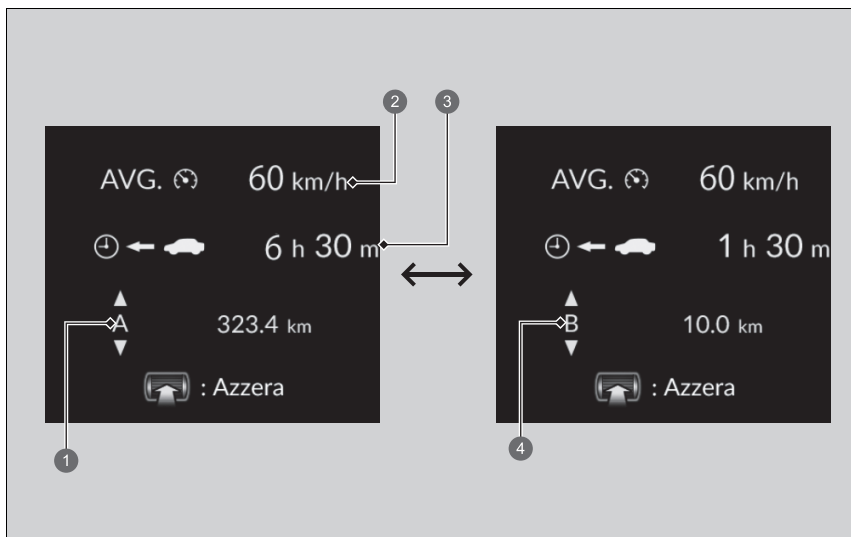

- ① Contachilometri parziale A
- ② Velocità media
- ③ Tempo trascorso
- ④ Contachilometri parziale B

■ Contachilometri parziale

➤ **Contachilometri parziale** P. 158

■ Velocità media

Indica la velocità media in km/h o mph dall'ultimo azzeramento del contachilometri parziale A o B.

■ Tempo trascorso

Indica il tempo trascorso dall'ultimo azzeramento del parziale A o B.

■ Audio

Mostra le informazioni audio attuali.

➤ **Audio con display** P. 286

■ Telefono

Mostra le informazioni telefono attuali.

➤ **Sistema telefonico vivavoce** P. 368

⌘ Velocità media

È possibile modificare quando azzerare la velocità media.

➤ **Funzioni personalizzate** P. 351

⌘ Tempo trascorso

È possibile modificare quando azzerare il tempo trascorso.

➤ **Funzioni personalizzate** P. 351

■ Navigazione

■ Bussola

Mostra la schermata della bussola.

■ Indicazioni di svolta progressive

Quando l'assistenza alla guida viene fornita, durante il viaggio, dal sistema di navigazione*, da Android Auto o da Apple CarPlay, vengono visualizzate le indicazioni di svolta progressive verso la destinazione.

➤ **Consultare il manuale del sistema di navigazione**

➤ **Android Auto™** P. 344

➤ **Apple CarPlay** P. 340

» Navigazione

È possibile selezionare l'accensione o lo spegnimento del display indicazioni di svolta progressive durante la guida vocale.

➤ **Funzioni personalizzate** P. 351

Modelli con sistema di navigazione

Quando vengono visualizzate la bussola o le indicazioni di svolta progressive, è possibile controllare alcune funzioni del sistema di navigazione sull'interfaccia informazioni del conducente facendo scorrere la manopola di selezione sinistra.

➤ **Consultare il manuale del sistema di navigazione**

Le indicazioni di svolta progressive potrebbero non essere disponibili per tutte le app.

* Non disponibile su tutti i modelli

■ Allarme velocità

Consente di attivare l'allarme velocità e modificare la relativa impostazione.

Ruotare la manopola di selezione sinistra, l'impostazione dell'allarme velocità varia come mostrato di seguito:

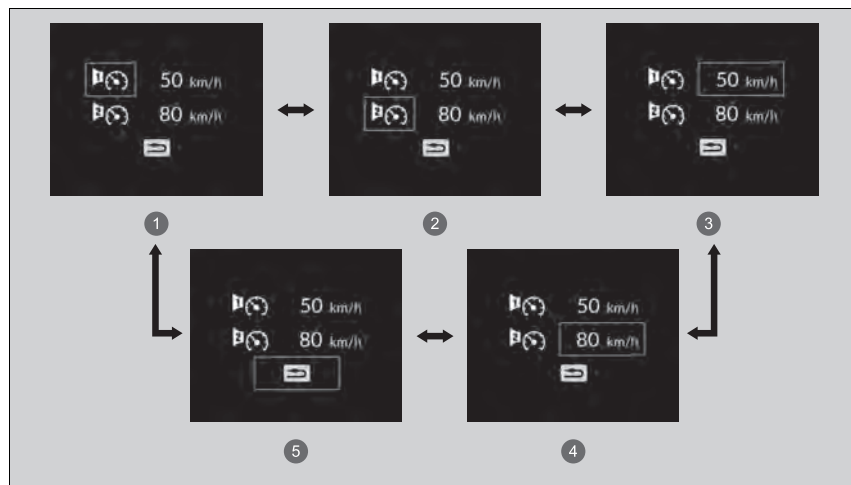



- ① Allarme velocità 1 On/Off*1
- ② Allarme velocità 2 On/Off*1
- ③ Impostazione Allarme velocità 1 (50 km/h*1)
- ④ Impostazione Allarme velocità 2 (80 km/h*1)
- ⑤ Indietro

*1: Impostazione predefinita

■ Monitoraggio attenzione conducente

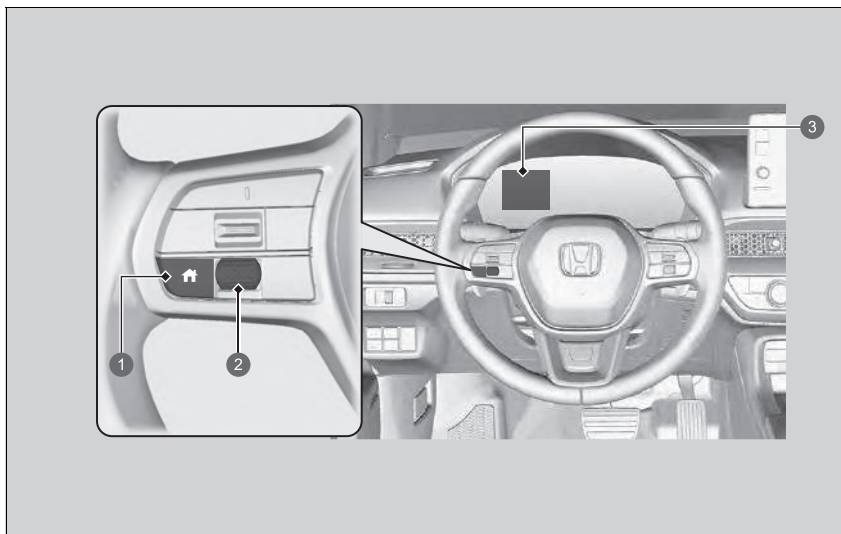
Il monitoraggio dell'attenzione del conducente analizza la risposta dello sterzo per determinare se il conducente mostra segnali di sonnolenza o distrazione durante la guida. Se rileva tale pericolo, visualizza il grado di attenzione del conducente nell'interfaccia informazioni del conducente.



- ❶ Pulsante  (Home)
- ❷ Manopola di selezione sinistra
- ❸ Interfaccia informazioni del conducente

▣ Monitoraggio attenzione conducente

Il monitoraggio dell'attenzione del conducente non è sempre in grado di rilevare se il conducente è stanco o distratto. Indipendentemente dal feedback del sistema, se si avverte stanchezza, fermarsi in un luogo sicuro e riposare per tutto il tempo necessario.

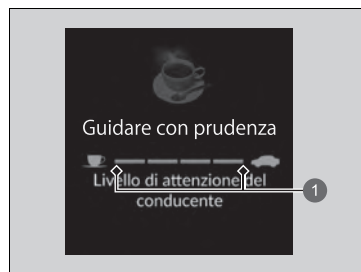

1 Livello

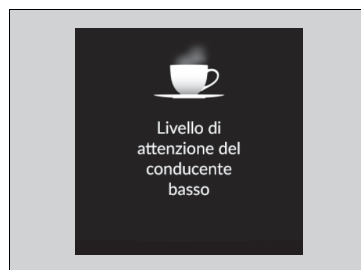

Quando si seleziona **Attenzione del conducente** sull'interfaccia informazioni del conducente, le barre su di essa si accendono in bianco per indicare il grado di attenzione del conducente.

► **Modifica del display** P. 154

Se si accendono due barre, viene visualizzato il messaggio **Livello di attenzione del conducente basso**.



Se il numero di barre scende a uno, viene emesso un segnale acustico, il volante vibra e la tazza di caffè diventa ambra per avvisare il conducente che necessita di una pausa poiché il suo livello di attenzione è troppo basso.

Se la tazza di caffè si accende in giallo, fermarsi in un luogo sicuro e riposare per tutto il tempo necessario.

La spia con la tazza di caffè gialla scompare quando si preme la manopola di selezione sinistra o quando il sistema stabilisce che il conducente sta guidando regolarmente.

Se il conducente non si ferma per una pausa e il monitoraggio continua a rilevarne un'estrema stanchezza, la tazza di caffè si accende nuovamente in giallo dopo circa 15 minuti, accompagnata da un segnale acustico e da vibrazioni del volante.

Le avvertenze non vengono visualizzate quando il tempo di percorrenza è di 30 minuti o meno.

■ **Il Monitoraggio attenzione conducente viene azzerato quando:**

- Il sistema di alimentazione è disinserito.
- Il conducente slaccia la cintura di sicurezza e apre la portiera a veicolo fermo.

■ **Affinché il Monitoraggio attenzione conducente funzioni:**

- Il veicolo deve procedere a una velocità superiore a 40 km/h.
- La spia di sistema del servosterzo elettrico (EPS) deve essere spenta.

■ **A seconda delle condizioni di guida o altri fattori, il Monitoraggio attenzione conducente potrebbe non funzionare nelle seguenti circostanze:**

- La funzione di assistenza sterzo del Sistema di mantenimento corsia (LKAS) è attiva.
 - **Sistema di mantenimento corsia (LKAS)** P. 515
- Le condizioni del fondo stradale sono scadenti, ad esempio la superficie non è asfaltata o è sconnessa.
- È ventoso.
- Il conducente adotta frequentemente uno stile di guida deciso, ad esempio con cambi di corsia o accelerazioni.

■ **Personalizzazione**

È possibile modificare le impostazioni del monitoraggio dell'attenzione del conducente. Selezionare **Allarme tattile e acustico, Solo allarme tattile o DISATTIVO.**

➤ **Funzioni personalizzate** P. 351

L'**Allarme acustico e tattile** viene selezionato ogni volta che si imposta la modalità di alimentazione su ACCENSIONE, anche se le impostazioni del Sistema di monitoraggio dell'attenzione del conducente sono state modificate l'ultima volta che il veicolo è stato guidato.

➤ Affinché il Monitoraggio attenzione conducente funzioni:

Le barre sull'interfaccia informazioni del conducente rimangono disattivate a meno che il Monitoraggio attenzione conducente non resti in funzione.

■ Cinture di sicurezza

Si verifica, in condizioni specifiche, quando le cinture di sicurezza sono agganciate o sganciate.

🔊 **Promemoria cintura di sicurezza** P. 49

■ Manutenzione

Mostra il sistema promemoria manutenzione.

🔊 **Sistema promemoria di manutenzione*** P. 583

■ Supporto di sicurezza

Indica lo stato del sistema di riduzione del rischio di allontanamento dalla corsia, del sistema CMBS e del sistema informazioni angolo cieco (BSI)*, come ad esempio Attivazione, Disattivazione o Guasto, tramite il colore e le lettere.

I seguenti colori indicano lo stato di uno qualsiasi dei sistemi menzionati sopra:

- Verde: il sistema è attivato.
- Grigio: il sistema è disattivato.
- Ambra: è presente un problema nel sistema.



- 1 Info area per il sistema CMBS
- 2 Info area per il sistema di riduzione del rischio di allontanamento dalla corsia
- 3 Info area per il sistema informazioni angolo cieco (BSI)*
- 4 Info stato e icona sistema di riduzione del rischio di allontanamento dalla corsia
- 5 Info stato e icona del sistema informazioni angolo cieco (BSI)*
- 6 Info stato e icona sistema CMBS

► Supporto di sicurezza

Se un sistema viene indicato dal colore ambra, fare controllare immediatamente il veicolo presso una concessionaria.

Per attivare o disattivare ciascun sistema, ruotare innanzitutto la manopola di selezione sinistra per cambiare display. Dalla schermata successiva è possibile selezionare il sistema da attivare o disattivare.

- **Attivazione e disattivazione del sistema di riduzione del rischio di allontanamento dalla corsia** P. 489
- **Attivazione e disattivazione del sistema CMBS** P. 475
- **Attivazione e disattivazione del sistema informazioni angolo cieco (BSI)** P. 462

È anche possibile confermare lo stato di ogni funzione mediante il colore della spia.

- **Spia sistema di frenata riduzione impatto (CMBS) (ambra)** P. 131
- **Spia sistema di frenata riduzione impatto (CMBS) (grigio)** P. 131
- **Spia riduzione del rischio di allontanamento dalla corsia (ambra)** P. 131
- **Spia riduzione del rischio di allontanamento dalla corsia (grigio)** P. 131
- **Spia di disattivazione automatica assistenza sterzo del sistema di riduzione del rischio di allontanamento dalla corsia** P. 131
- **Spia supporto di sicurezza (ambra)** P. 132
- **Spia supporto di sicurezza (verde/grigio)** P. 134

■ Nessun contenuto

- 🔍 **Indicatore POWER** P. 150
- 🔍 **Indicatore CHARGE/DECEL** P. 150

■ Unità di misura velocità/distanza

Consente di visualizzare un'altra unità sull'interfaccia informazioni del conducente e sulla schermata audio/informazioni e di impostare le misurazioni visualizzate per la lettura in km e km/h o e miglia e mph.

Tenere premuta la manopola di selezione sinistra quando si seleziona **Nessun contenuto** sull'interfaccia informazioni del conducente. Ogni volta che si esegue questa operazione, l'unità passa da **km, km/h** a **miles, mph** o viceversa. Al termine di tale procedura, viene visualizzata una schermata di conferma per alcuni secondi.

■ Personalizzazione del display

È possibile scegliere quali icone visualizzare sulla schermata Home.

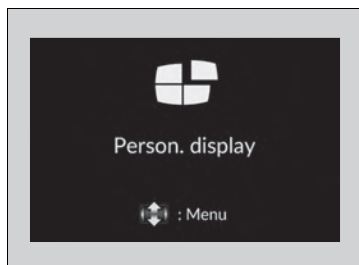

1. Ruotare la manopola di selezione sinistra per scorrere e selezionare **Person. display**, quindi premere la manopola di selezione sinistra.
2. Ruotare la manopola di selezione sinistra.

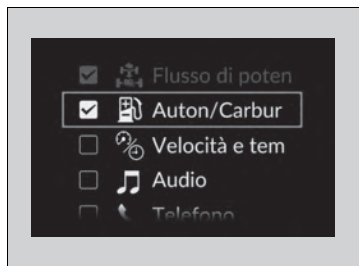

3. Ruotare la manopola di selezione sinistra per scorrere tra le icone, quindi premere la manopola di selezione sinistra per selezionarle o deselezionarle.

■ Informazioni

È possibile controllare se sono presenti messaggi di allerta attivi.

► Messaggi di allerta e informazione sull'interfaccia informazioni del conducente

P. 135

► Personalizzazione del display

Le icone di colore grigio non possono essere rimosse dalla schermata Home.

Quando si personalizzano le impostazioni, portare la leva del cambio in **[P]**.

► Informazioni

Se sono presenti più messaggi di allerta o informativi, è possibile ruotare la manopola di selezione sinistra per visualizzare altre allerte.

Area lato sinistro dell'interfaccia informazioni del conducente (quadro strumenti di tipo B)

Mostra la modalità corrente per le informazioni audio e telefono, ecc.

- **Comandi audio a distanza** P. 290
- **Sistema telefonico vivavoce** P. 368

■ Orologio

Mostra l'orologio.

► Orologio

È possibile regolare manualmente l'ora e modificare il display dell'orologio per visualizzare l'indicazione oraria a 12 ore e 24 ore.

- **Orologio** P. 192

È possibile scegliere se visualizzare l'orologio sull'interfaccia informazioni del conducente.

- **Personalizzazione del display** P. 189

■ Personalizzazione del display

■ Posizionamento della sorgente audio nell'area lato sinistro

È possibile scegliere le sorgenti da visualizzare sulla schermata della sorgente audio.

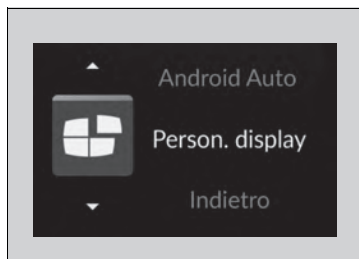

1. Ruotare la manopola di selezione sinistra fino a selezionare **Person. display**, quindi premere la manopola di selezione sinistra.

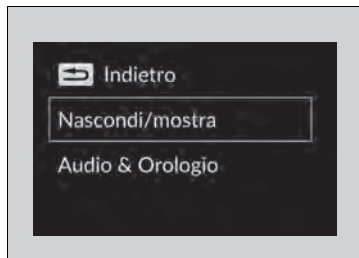

2. Ruotare la manopola di selezione sinistra per scorrere e selezionare **Nascondi/mostra**, quindi premere la manopola di selezione sinistra.



3. Ruotare la manopola di selezione sinistra per scorrere le sorgenti audio, quindi premere la manopola di selezione sinistra per selezionarle o deselegnarle.

►► Personalizzazione del display

Quando si personalizzano le impostazioni, portare la leva del cambio in **P**.

■ Attivazione e disattivazione della visualizzazione nell'area lato sinistro

È possibile selezionare se visualizzare le informazioni audio correnti e l'orologio nell'area lato sinistro.

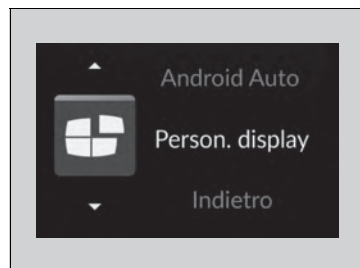

1. Ruotare la manopola di selezione sinistra fino a selezionare **Person. display**, quindi premere la manopola di selezione sinistra.

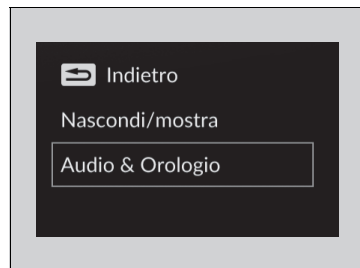

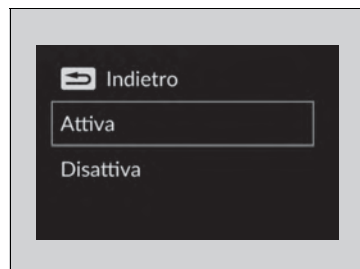

2. Ruotare la manopola di selezione sinistra per scorrere e selezionare **Audio & Orologio**, quindi premere la manopola di selezione sinistra.



3. Ruotare la manopola di selezione sinistra per scorrere e selezionare le impostazioni desiderate, quindi premere la manopola di selezione sinistra.

Area lato destro dell'interfaccia informazioni del conducente (quadro strumenti di tipo B)

L'interfaccia informazioni del conducente mostra informazioni quali la distanza percorribile e il risparmio di carburante stimati del veicolo. Inoltre visualizza messaggi come le avvertenze e altre informazioni utili.

Quando viene visualizzato un messaggio di allerta, controllare il messaggio e, se necessario, contattare una concessionaria e far ispezionare il veicolo. Fare riferimento alle pagine seguenti se viene visualizzato il messaggio  **Pressione olio motore bassa**,  **Temperatura motore troppo alta** o  **Potenza frenante ridotta**.

➤ Se viene visualizzato il messaggio di avviso **Pressione olio motore bassa** P. 681

➤ **Surriscaldamento** P. 679

➤ Se viene visualizzato l'avviso di **potenza di arresto ridotta** P. 682

■ Modifica del display

Ruotare la manopola di selezione destra per visualizzare diversi tipi di contenuto.

☒ Modifica del display

È possibile aggiungere e cancellare i contenuti del quadro strumenti.

➤ **Personalizzazione del display** P. 189

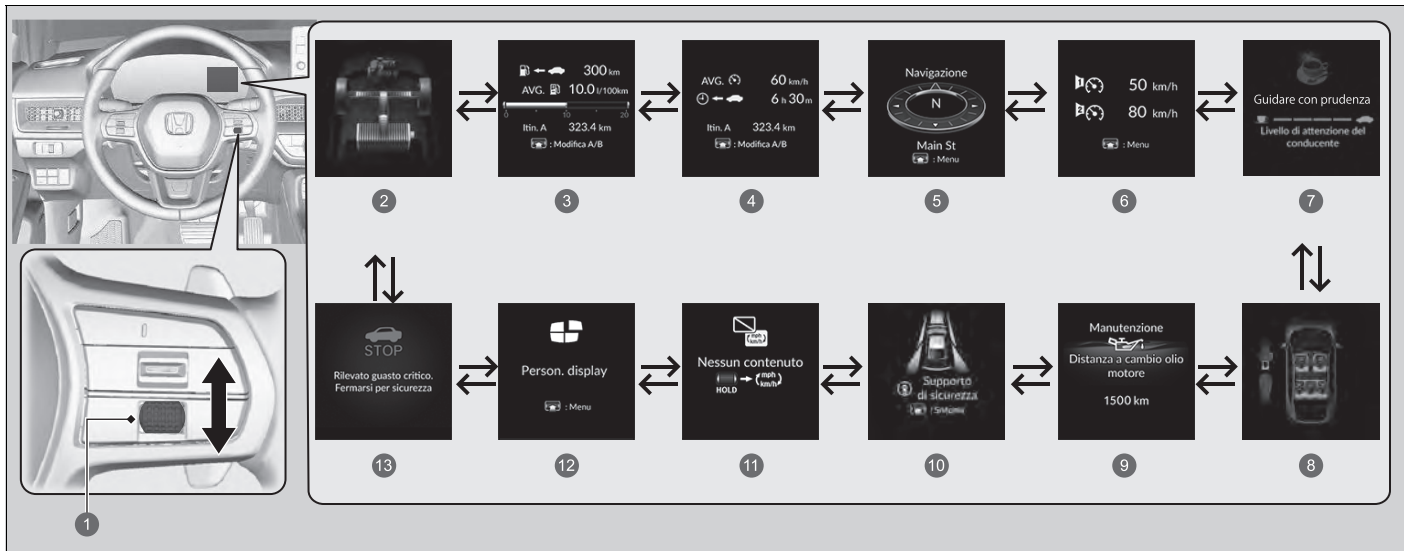

- ❶ Manopola di selezione destra
- ❷ Flusso di potenza P. 176
- ❸ Autonomia/Carburante/Contachilometri parziale P. 177
- ❹ Velocità/Tempo/Contachilometri parziale P. 179
- ❺ Navigazione/Bussola P. 180
- ❻ Allarme velocità P. 181
- ❼ Monitoraggio attenzione conducente P. 182
- ❽ Cinture di sicurezza P. 186
- ❾ Manutenzione P. 186
- ❿ Supporto di sicurezza P. 187
- ⓫ Nessun contenuto/Modifica unità P. 188
- ⓬ Personalizzazione del display P. 189
- ⓭ Messaggio di allerta P. 190

■ Monitor flusso potenza

Visualizza il flusso di potenza del motore elettrico e del motore a combustione, per indicare la fonte di alimentazione del veicolo e se la batteria è in carica o meno.

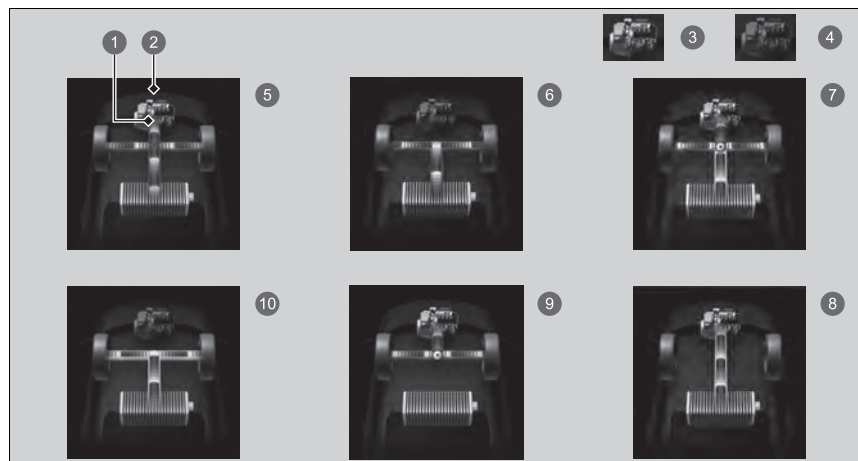

- 1 Flusso di potenza
- 2 Motore a combustione
- 3 Motore a combustione acceso
- 4 Motore a combustione spento
- 5 **Ibrido (HV):**
L'alimentazione è fornita da motore elettrico e dal motore a combustione.
- 6 **Veicolo elettrico (EV):** L'alimentazione è fornita dal motore elettrico.
- 7 **Motore a combustione (azionamento diretto):**
Il motore a combustione è in funzione e il motore elettrico sta caricando la batteria ad alta tensione.
- 8 Il motore a combustione è in funzione e il motore elettrico sta caricando la batteria ad alta tensione.
- 9 L'alimentazione è fornita solo dal motore.
- 10 **Rigenerazione:** Il motore elettrico sta caricando la batteria ad alta tensione.

►► Monitor flusso potenza

Quando il veicolo è fermo con il motore in funzione, sull'interfaccia informazioni del conducente potrebbe essere visualizzato quanto segue.



■ Autonomia / Carburante / Contachilometri parziale

Premere la manopola di selezione destra per passare dal contachilometri parziale A al contachilometri parziale B e viceversa.

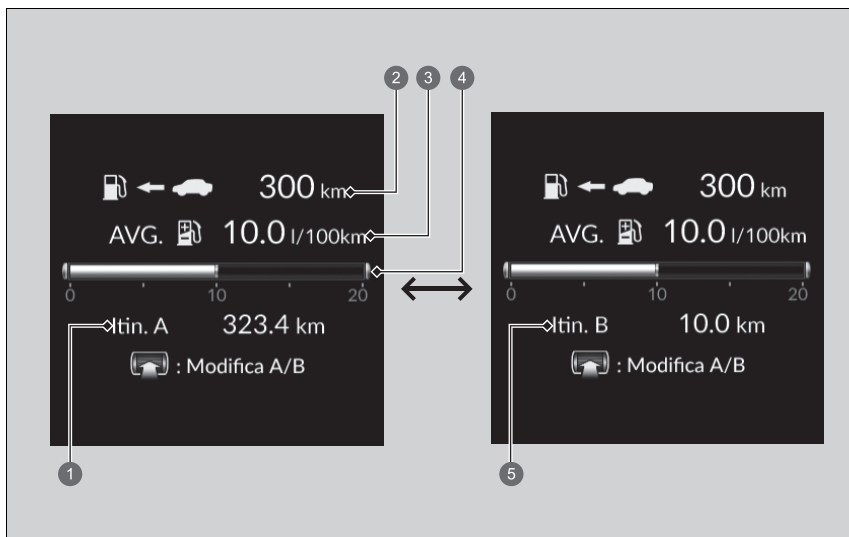

- 1 Contachilometri parziale A
- 2 Autonomia
- 3 Risparmio di carburante medio
- 4 Consumo di carburante attuale
- 5 Contachilometri parziale B

■ Contachilometri parziale

Indica il numero totale di chilometri o miglia percorsi dall'ultimo azzeramento. I contachilometri parziali A e B possono essere usati per misurare la distanza percorsa in due viaggi diversi.

Azzeramento del contachilometri parziale

Per azzerare il contachilometri parziale, visualizzarlo, tenere premuta la manopola di selezione destra, quindi selezionare **Azzerà**.

- Il contachilometri parziale viene riportato a 0.0.

■ Autonomia

Indica la distanza stimata che si può percorrere con il carburante e l'alimentazione restanti. Questa distanza stimata si basa sull'attuale risparmio di carburante del veicolo.

■ Risparmio di carburante medio

Mostra il risparmio consumo di carburante medio stimato in ciascun contachilometri parziale in L/100 km o mpg.

Il display viene aggiornato a intervalli prestabiliti. Azzerando un contachilometri parziale si azzerà anche il risparmio di carburante medio.

■ Consumo di carburante attuale

Indica il consumo di carburante attuale tramite un grafico a barre in L/100 km o mpg.

☒ Autonomia

Il campo di utilizzo visualizzato è soltanto una stima e può differire dalla distanza effettiva percorribile dal veicolo.

☒ Risparmio di carburante medio

È possibile modificare quando azzerare il risparmio di carburante medio.

☒ **Funzioni personalizzate** P. 351

■ Velocità/Tempo/Contachilometri parziale

Premere la manopola di selezione destra per passare dal contachilometri parziale A al contachilometri parziale B e viceversa.



- ❶ Contachilometri parziale A
- ❷ Velocità media
- ❸ Tempo trascorso
- ❹ Contachilometri parziale B

■ Contachilometri parziale

➤ **Contachilometri parziale** P. 178

■ Velocità media

Indica la velocità media in km/h o mph dall'ultimo azzeramento del contachilometri parziale A o B.

■ Tempo trascorso

Indica il tempo trascorso dall'ultimo azzeramento del parziale A o B.

■ Navigazione

■ Bussola

Mostra la schermata della bussola.

■ Indicazioni di svolta progressive

Quando l'assistenza alla guida viene fornita, durante il viaggio, dal sistema di navigazione*, da Android Auto o da Apple CarPlay, vengono visualizzate le indicazioni di svolta progressive verso la destinazione.

➤ **Consultare il manuale del sistema di navigazione**

➤ **Android Auto™** P. 344

➤ **Apple CarPlay** P. 340

» Velocità media

È possibile modificare quando azzerare la velocità media.

➤ **Funzioni personalizzate** P. 351

» Tempo trascorso

È possibile modificare quando azzerare il tempo trascorso.

➤ **Funzioni personalizzate** P. 351

» Navigazione

È possibile selezionare l'accensione o lo spegnimento del display indicazioni di svolta progressive durante la guida vocale.

➤ **Funzioni personalizzate** P. 351

» Modelli con sistema di navigazione

Quando vengono visualizzate la bussola o le indicazioni di svolta progressive, è possibile controllare alcune funzioni del sistema di navigazione sull'interfaccia informazioni del conducente premendo la manopola di selezione destra.

➤ **Consultare il manuale del sistema di navigazione**

Le indicazioni di svolta progressive potrebbero non essere disponibili per tutte le app.

■ Allarme velocità

Consente di attivare l'allarme velocità e modificare la relativa impostazione.

Premere la manopola di selezione destra per visualizzare la schermata delle impostazioni, quindi ruotare la manopola; l'impostazione dell'allarme velocità cambia come segue:

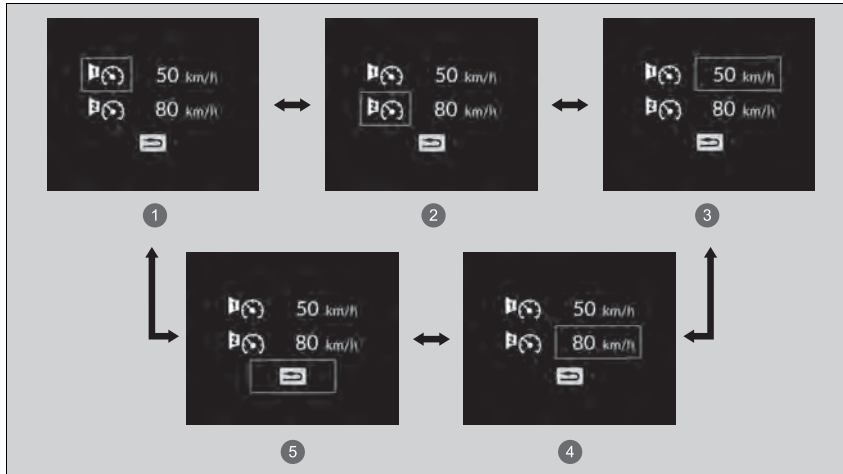

- 1 Allarme velocità 1 On/Off*1
- 2 Allarme velocità 2 On/Off*1
- 3 Impostazione Allarme velocità 1 (50 km/h*1)
- 4 Impostazione Allarme velocità 2 (80 km/h*1)
- 5 Indietro

*1: Impostazione predefinita

■ Monitoraggio attenzione conducente

Il monitoraggio dell'attenzione del conducente analizza la risposta dello sterzo per determinare se il conducente mostra segnali di sonnolenza o distrazione durante la guida. Se rileva tale pericolo, visualizza il grado di attenzione del conducente nell'interfaccia informazioni del conducente.

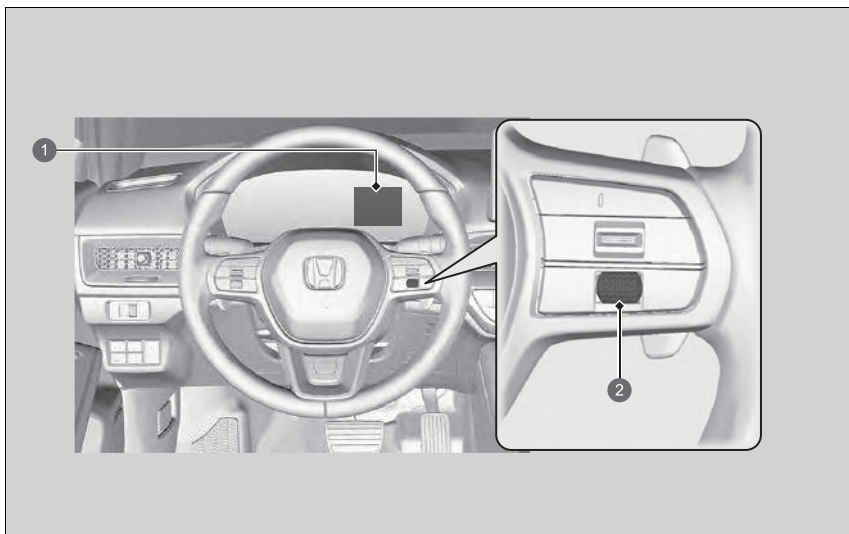

- 1 Interfaccia informazioni del conducente
- 2 Manopola di selezione destra

►► Monitoraggio attenzione conducente

Il monitoraggio dell'attenzione del conducente non è sempre in grado di rilevare se il conducente è stanco o distratto. Indipendentemente dal feedback del sistema, se si avverte stanchezza, fermarsi in un luogo sicuro e riposare per tutto il tempo necessario.

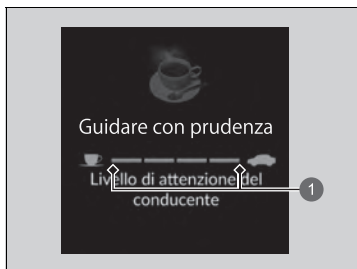

Quando si seleziona Monitoraggio attenzione conducente sull'interfaccia informazioni del conducente, le barre su di essa si accendono in bianco per indicare il grado di attenzione del conducente.

➤ **Modifica del display** P. 174

1 Livello



Se si accendono due barre, viene visualizzato il messaggio **Livello di attenzione del conducente basso**.



Se il numero di barre scende a uno, viene emesso un segnale acustico, il volante vibra e la tazza di caffè diventa ambra per avvisare il conducente che necessita di una pausa poiché il suo livello di attenzione è troppo basso.

Se la tazza di caffè si accende in giallo, fermarsi in un luogo sicuro e riposare per tutto il tempo necessario.

La spia con la tazza di caffè gialla scompare quando viene ruotata la manopola di selezione destra o quando il sistema stabilisce che il conducente sta guidando regolarmente.

Se il conducente non si ferma per una pausa e il monitoraggio continua a rilevarne un'estrema stanchezza, la tazza di caffè si accende nuovamente in giallo dopo circa 15 minuti, accompagnata da un segnale acustico e da vibrazioni del volante.

Le avvertenze non vengono visualizzate quando il tempo di percorrenza è di 30 minuti o meno.

■ **Il Monitoraggio attenzione conducente viene azzerato quando:**

- Il sistema di alimentazione è disinserito.
- Il conducente slaccia la cintura di sicurezza e apre la portiera a veicolo fermo.

■ **Affinché il Monitoraggio attenzione conducente funzioni:**

- Il veicolo deve procedere a una velocità superiore a 40 km/h.
- La spia di sistema del servosterzo elettrico (EPS) deve essere spenta.

■ **A seconda delle condizioni di guida o altri fattori, il Monitoraggio attenzione conducente potrebbe non funzionare nelle seguenti circostanze:**

- La funzione di assistenza sterzo del Sistema di mantenimento corsia (LKAS) è attiva.
 - ▣ **Sistema di mantenimento corsia (LKAS)** P. 515
- Le condizioni del fondo stradale sono scadenti, ad esempio la superficie non è asfaltata o è sconnessa.
- È ventoso.
- Il conducente adotta frequentemente uno stile di guida deciso, ad esempio con cambi di corsia o accelerazioni.

■ **Personalizzazione**

È possibile modificare le impostazioni del monitoraggio dell'attenzione del conducente. Selezionare **Allarme tattile e acustico**, **Solo allarme tattile** o **DISATTIVO**.

▣ **Funzioni personalizzate** P. 351

L'**Allarme acustico e tattile** viene selezionato ogni volta che si imposta la modalità di alimentazione su ACCENSIONE, anche se le impostazioni del Sistema di monitoraggio dell'attenzione del conducente sono state modificate l'ultima volta che il veicolo è stato guidato.

▣ **Affinché il Monitoraggio attenzione conducente funzioni:**

Le barre sull'interfaccia informazioni del conducente rimangono disattivate a meno che il Monitoraggio attenzione conducente non resti in funzione.

■ Cinture di sicurezza

Si verifica, in condizioni specifiche, quando le cinture di sicurezza sono agganciate o sganciate.

➤ **Promemoria cintura di sicurezza** P. 49

■ Manutenzione

Mostra il sistema promemoria manutenzione.

➤ **Sistema promemoria di manutenzione*** P. 583

Supporto di sicurezza

Indica lo stato del sistema di riduzione del rischio di allontanamento dalla corsia, del sistema CMBS e del sistema informazioni angolo cieco (BSI)*, come ad esempio Attivazione, Disattivazione o Guasto, tramite il colore e le lettere.

I seguenti colori indicano lo stato di uno qualsiasi dei sistemi menzionati sopra:

- Verde: il sistema è attivato.
- Grigio: il sistema è disattivato.
- Ambra: è presente un problema nel sistema.



- 1 Info area per il sistema CMBS
- 2 Info area per il sistema di riduzione del rischio di allontanamento dalla corsia
- 3 Info area per il sistema informazioni angolo cieco (BSI)*
- 4 Info stato e icona sistema di riduzione del rischio di allontanamento dalla corsia
- 5 Info stato e icona del sistema informazioni angolo cieco (BSI)*
- 6 Info stato e icona sistema CMBS

* Non disponibile su tutti i modelli

Supporto di sicurezza

Se un sistema viene indicato dal colore ambra, fare controllare immediatamente il veicolo presso una concessionaria.

Per attivare o disattivare ciascun sistema, premere innanzitutto la manopola di selezione destra per cambiare display. Dalla schermata successiva è possibile selezionare il sistema da attivare o disattivare.

- **Attivazione e disattivazione del sistema di riduzione del rischio di allontanamento dalla corsia** P. 489
- **Attivazione e disattivazione del sistema CMBS** P. 475
- **Attivazione e disattivazione del sistema informazioni angolo cieco (BSI)** P. 462

È anche possibile confermare lo stato di ogni funzione mediante il colore della spia.

- **Spia sistema di frenata riduzione impatto (CMBS) (ambra)** P. 131
- **Spia sistema di frenata riduzione impatto (CMBS) (grigio)** P. 131
- **Spia riduzione del rischio di allontanamento dalla corsia (ambra)** P. 131
- **Spia riduzione del rischio di allontanamento dalla corsia (grigio)** P. 131
- **Spia di disattivazione automatica assistenza sterzo del sistema di riduzione del rischio di allontanamento dalla corsia** P. 131
- **Spia supporto di sicurezza (ambra)** P. 132
- **Spia supporto di sicurezza (verde/grigio)** P. 134

■ Unità di misura velocità/distanza

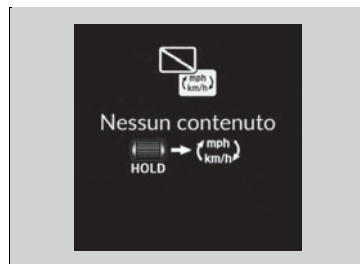

Consente di visualizzare un'altra unità sull'interfaccia informazioni del conducente e di impostare le misurazioni visualizzate per la lettura in km e km/h o e miglia e mph.

Tenere premuta la manopola di selezione destra quando si seleziona la schermata di modifica **Nessun contenuto** sull'interfaccia informazioni del conducente. Ogni volta che si esegue questa operazione, l'unità di misura passa da km e km/h a miles e mph o viceversa. Al termine di tale procedura, viene visualizzata una schermata di conferma per alcuni secondi.

■ Personalizzazione del display

■ Posizionamento del contenuto nell'area lato destro

È possibile scegliere il contenuto da visualizzare nell'area lato destro.

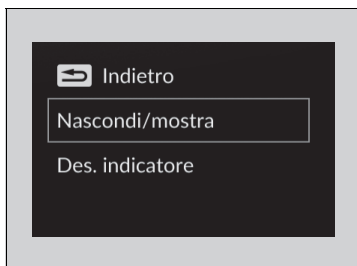

1. Tenere premuta la manopola di selezione destra quando si seleziona **Person. display** sull'interfaccia informazioni del conducente.
2. Ruotare la manopola di selezione destra per scorrere e selezionare **Nascondi/mostra**, quindi premere la manopola di selezione destra.

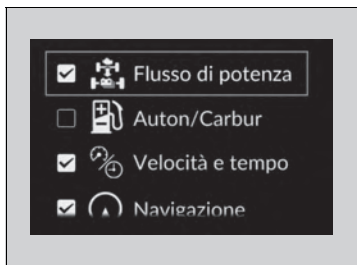

3. Ruotare la manopola di selezione destra per scorrere tra i contenuti, quindi premere la manopola di selezione destra per selezionarli o deselegnarli.

☒ Posizionamento del contenuto nell'area lato destro

Il contenuto grigio non può essere rimosso dall'area lato destro.

Quando si personalizzano le impostazioni, portare la leva del cambio in **P**.

■ Modifica del design dell'indicatore

È possibile modificare il design dell'indicatore fra circolare o a barre.

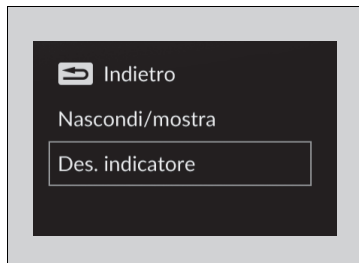

1. Tenere premuta la manopola di selezione destra quando si seleziona **Person. display** sull'interfaccia informazioni del conducente.
2. Ruotare la manopola di selezione destra per scorrere e selezionare **Des. indicatore**, quindi premere la manopola di selezione destra.



3. Ruotare la manopola di selezione destra per scorrere e selezionare le impostazioni desiderate, quindi premere la manopola di selezione destra.

■ Messaggi di allerta

È possibile controllare se sono presenti messaggi di allerta attivi.

➤ Messaggi di allerta e informazione sull'interfaccia informazioni del conducente

P. 135

➤ Modifica del design dell'indicatore

Quando si usa il design dell'indicatore **Circ (Reg veloc)** o **Barre (Reg veloc)**, viene utilizzata una visualizzazione semplificata quando è in funzione l'ACC con adattamento velocità ad andatura lenta.

➤ Messaggi di allerta

Se sono presenti più messaggi di allerta o informativi, è possibile ruotare la manopola di selezione destra per visualizzare altre allerte.

Comandi

In questo capitolo sono fornite informazioni sul funzionamento dei vari comandi richiesti per la guida.

Orologio	192	Finestrini	215	Regolazione del volante.....	244
Bloccaggio e sbloccaggio delle portiere		Tettuccio panoramico*	218	Specchietti	
Chiave.....	193	Funzionamento degli interruttori sul volante		Specchietto retrovisore interno.....	245
Potenza del segnale del telecomando		Pulsante POWER.....	222	Specchietti retrovisori esterni elettrici.....	247
bassa.....	195	Luci.....	224	Sedili	248
Bloccaggio/sbloccaggio delle portiere		Tergi e lavacrystalli.....	238	Oggetti di uso generale dell'abitacolo	
dall'esterno.....	196	Modelli con quadro strumenti di tipo A		Luci interne.....	259
Bloccaggio/sbloccaggio delle portiere		Comando luminosità.....	241	Oggetti di stoccaggio.....	261
dall'interno.....	202	Modelli con quadro strumenti di tipo B		Altri oggetti di uso generale	
Blocchi portiere di sicurezza per		Comando luminosità.....	242	dell'abitacolo.....	270
bambini.....	204	Pulsante lunotto termico/specchietto		Sistema di climatizzazione	276
Portellone	205	retrovisore riscaldato.....	243		
Sistema antifurto	208				

* Non disponibile su tutti i modelli

Regolazione dell'orologio

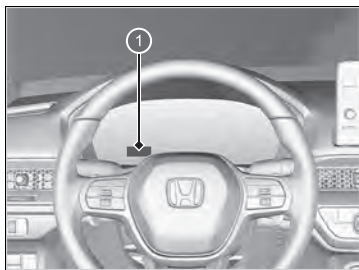

1 Orologio

È possibile regolare manualmente l'ora o modificare il display dell'orologio per visualizzare l'indicazione oraria a 12 ore o 24 ore sull'interfaccia audio/informazioni.

➤ **Funzioni personalizzate** P. 351

☒ Regolazione dell'orologio

L'orologio viene aggiornato automaticamente attraverso il sistema audio.

L'orologio nel quadro strumenti cambia anche quando viene regolato l'orologio della schermata audio/informazioni.

Chiave

Questo veicolo viene fornito con la chiave seguente:

Comando a distanza



Utilizzare le chiavi per attivare e disattivare il sistema di alimentazione nonché per bloccare e sbloccare tutte le portiere, il portellone e lo sportello bocchettone di rifornimento carburante.

Chiave

Tutte le chiavi sono dotate di un sistema immobilizzatore. Il sistema immobilizzatore protegge il veicolo da eventuali furti.

➤ Sistema immobilizzatore P. 208

Per evitare danni alle chiavi, attenersi alle istruzioni seguenti:

- Non lasciare le chiavi alla luce diretta del sole o in luoghi in cui sono presenti temperature o umidità elevate.
- Non fare cadere le chiavi o non appoggiarvi sopra degli oggetti pesanti.
- Tenere le chiavi lontano da liquidi, polvere e sabbia.
- Smontare le chiavi esclusivamente per sostituire la batteria.

Se i circuiti delle chiavi sono danneggiati, potrebbe non essere possibile attivare il sistema di alimentazione e il telecomando potrebbe non funzionare.

Se le chiavi non funzionano correttamente, farle controllare da una concessionaria.

■ Chiave incorporata

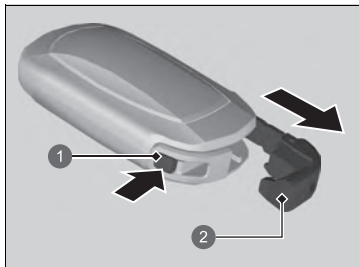

- ① Pulsante di sblocco
- ② Chiave incorporata

La chiave incorporata può essere utilizzata per sbloccare le portiere quando la batteria del telecomando è scarica e l'apertura centralizzata è disabilitata.

Per rimuovere la chiave incorporata, premere il pulsante di sblocco, quindi estrarre la chiave. Per reinserire la chiave incorporata, spingerla nel telecomando finché non si avverte uno scatto.

■ Targhetta numero chiave

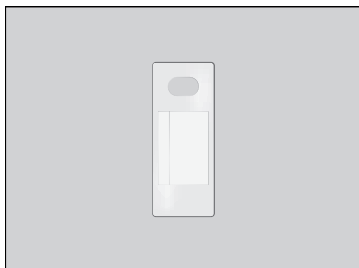

Contiene un numero di cui è necessario disporre in caso di acquisto di una chiave di ricambio.

☒ Targhetta numero chiave

Conservare la targhetta del numero chiave separata dalla chiave e in un luogo sicuro, fuori dal veicolo. Per l'acquisto di una chiave aggiuntiva, contattare la concessionaria.

Se si perde la chiave e non è possibile attivare il sistema di alimentazione, contattare la concessionaria.

Potenza del segnale del telecomando bassa

Il veicolo trasmette onde radio per individuare il telecomando e attivare il sistema di alimentazione, bloccare e sbloccare tutte le portiere, il portellone e lo sportello bocchettone di rifornimento carburante.

Nei seguenti casi, l'attivazione del sistema di alimentazione, il bloccaggio/sbloccaggio delle portiere, del portellone e dello sportello del bocchettone di rifornimento carburante potrebbero essere disabilitati o il funzionamento potrebbe essere instabile:

- Trasmissione di forti onde radio da apparecchiature vicine.
- Il telecomando è vicino ad apparecchiature per la telecomunicazione, computer portatili, telefoni cellulari o dispositivi wireless.
- Un oggetto metallico tocca o copre il telecomando.

⌘ Potenza del segnale del telecomando bassa

La comunicazione tra il telecomando e il veicolo scarica la batteria del telecomando.

La durata della batteria è di circa due anni, ma varia in base all'uso.

La batteria perde parte della carica ogni volta che il telecomando riceve forti onde radio. Evitare di collocarla in prossimità di apparecchiature elettriche quali televisori e computer.

È possibile ridurre consumo della batteria disattivando la ricezione di onde radio. Quando si tengono premuti contemporaneamente i pulsanti di bloccaggio e sbloccaggio per circa tre secondi, il LED lampeggiano due volte e la ricezione di onde radio si disattiva.

Se si preme una volta uno dei pulsanti del telecomando, la ricezione di onde radio viene riattivata.

Bloccaggio/sbloccaggio delle portiere dall'esterno

■ Uso del sistema di accesso senza chiavi

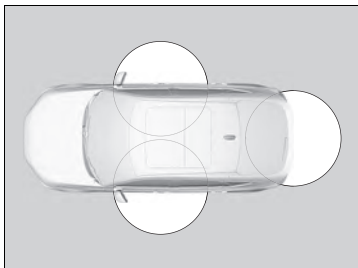

Quando si ha con sé il telecomando, è possibile bloccare/sbloccare le portiere, lo sportello bocchettone di rifornimento carburante e il portellone.

È possibile bloccare/sbloccare le portiere, lo sportello bocchettone di rifornimento carburante e il portellone da una distanza di circa 80 cm dalla maniglia esterna della portiera o dal pulsante di sblocco del portellone.

▣ Bloccaggio/sbloccaggio delle portiere dall'esterno

Se l'interruttore delle luci interne si trova in posizione portiere attivate, le luci interne si accendono quando si sbloccano le portiere e il portellone.

Nessuna portiera aperta: le luci si spengono dopo 30 secondi.
Portiere e portellone ribloccati: le luci si spengono immediatamente.

▣ **Luci interne** P. 259

▣ Uso del sistema di accesso senza chiavi

Se non si apre la portiera o il portellone entro 30 secondi dallo sbloccaggio del veicolo con il sistema di accesso senza chiavi, le portiere e il portellone si ribloccano automaticamente.

È possibile bloccare o sbloccare le portiere tramite il sistema di accesso senza chiavi solo quando la modalità di alimentazione è su VEICOLO SPENTO.

Non è possibile bloccare il veicolo con il sistema di accesso senza chiavi se una portiera è aperta.

■ Bloccaggio delle portiere e del portellone

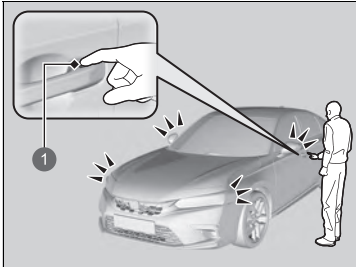

1 Sensore di blocco portiera

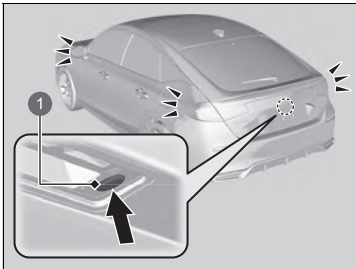

1 Pulsante di blocco

Toccare il sensore di blocco portiera sulla portiera anteriore o premere il pulsante di blocco sul portellone.

- Alcune luci esterne lampeggiano tre volte; tutte le portiere e il portellone vengono bloccati e il sistema antifurto è inserito.

Versione con guida a destra

- La funzione di superbloccaggio è attivata.

🔑 Uso del sistema di accesso senza chiavi

- Quando si esce dall'abitacolo, non lasciare il telecomando nel veicolo. Portarlo con sé.
- Anche se non si ha con sé il telecomando, è possibile bloccare/sbloccare le portiere e il portellone se c'è qualcuno nel raggio d'azione del comando che lo abbia.
- La portiera potrebbe essere sbloccata se la maniglia è completamente bagnata in caso di pioggia o durante il lavaggio del veicolo se il telecomando si trova nelle vicinanze.
- Se si afferra la maniglia della portiera anteriore o si tocca un sensore di blocco portiera mentre si indossano dei guanti, la risposta del sensore per il blocco o lo sblocco delle portiere potrebbe essere lenta o del tutto assente.
- Fino a due secondi dopo aver chiuso la porta è possibile tirare la maniglia della portiera per verificare che la portiera sia bloccata. Se è necessario sbloccare la portiera immediatamente dopo averla chiusa, attendere almeno due secondi prima di afferrare la maniglia della portiera, altrimenti la portiera non si sblocca.
- La portiera potrebbe non aprirsi se viene tirata immediatamente dopo aver afferrato la relativa maniglia. Afferrare di nuovo la maniglia e assicurarsi che la porta venga sbloccata prima di tirarla.
- Anche a una distanza inferiore a 80 cm, se il telecomando si trova sopra o sotto la maniglia esterna, potrebbe non essere possibile bloccare/sbloccare le portiere e il portellone.
- Il sistema di accesso senza chiavi potrebbe non funzionare se troppo vicino alla portiera e al finestrino.

■ Sbloccaggio delle portiere e del portellone

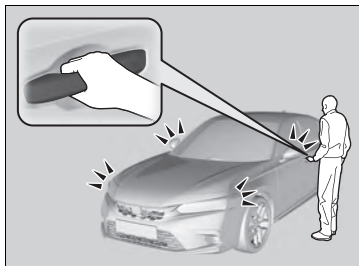

Afferrare la maniglia della portiera lato guida:

- La portiera lato guida e lo sportello del bocchettone di rifornimento carburante si sbloccano.

- Alcune luci esterne lampeggiano una volta.

Afferrare la maniglia della portiera lato passeggero anteriore:

- Tutte le portiere e il portellone si sbloccano.
- Alcune luci esterne lampeggiano una volta.

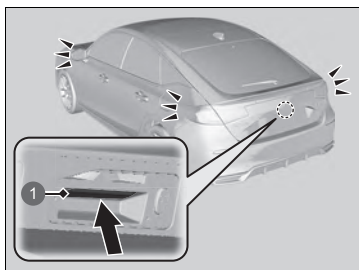

Tenere premuto il pulsante di sblocco del portellone.

- Il portellone si sblocca.
- Alcune luci esterne lampeggiano una volta.

1 Pulsante di sblocco portellone

►► Uso del sistema di accesso senza chiavi

È possibile personalizzare le impostazioni della modalità di sbloccaggio portiere e del lampeggio delle luci utilizzando la schermata Audio/Informazioni.

► **Funzioni personalizzate** P. 351

Utilizzo del telecomando

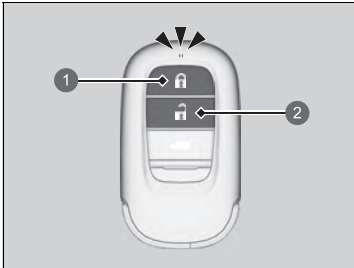

- 1 Pulsante di blocco
- 2 Pulsante di sblocco

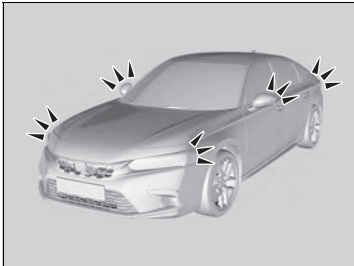

■ Bloccaggio delle portiere e del portellone

Premere il pulsante di blocco.

- Alcune luci esterne lampeggiano tre volte, tutte le portiere, il portellone e lo sportello bocchettone di rifornimento carburante si bloccano e il sistema antifurto si inserisce.

Versione con guida a destra

- La funzione di superbloccaggio è attivata.

■ Sbloccaggio delle portiere e del portellone

Premere il pulsante di sblocco.

Una volta:

- Alcune luci esterne lampeggiano una volta e la portiera del conducente e lo sportello del bocchettone di rifornimento carburante si sbloccano.

Due volte:

- Vengono sbloccate le portiere rimanenti e il portellone.

Utilizzo del telecomando

Se la portiera o il portellone non vengono aperti entro 30 secondi dallo sbloccaggio del veicolo con il telecomando, le portiere si ribloccano automaticamente.

È possibile bloccare o sbloccare le portiere tramite il telecomando solo quando la modalità di alimentazione è su VEICOLO SPENTO.

Versione con guida a destra

Non è possibile bloccare alcuna portiera e viene emesso un segnale acustico quando il telecomando si trova all'interno del veicolo. Se si desidera bloccare una portiera mentre il telecomando si trova ancora nel veicolo, eseguire una delle seguenti operazioni per quattro volte:

- Premere il pulsante di blocco sul telecomando.
- Ruotare la chiave nel cilindro per bloccarla.
- Toccare il sensore di blocco portiera sulla maniglia della portiera o premere il pulsante di blocco sul portellone.

Il telecomando utilizza segnali a bassa potenza, pertanto la gamma operativa potrebbe variare in base all'area circostante.

Non è possibile bloccare il veicolo con il telecomando se una portiera è aperta.

Se la distanza richiesta per il funzionamento del telecomando varia, è probabile che il livello batteria sia basso.

Se il LED non si accende quando si preme un pulsante, la batteria è completamente scarica.

► Sostituzione della batteria del telecomando P. 632

È possibile personalizzare l'impostazione della modalità apertura porte.

► Funzioni personalizzate P. 351

■ Sbloccaggio delle portiere con la chiave

Se il pulsante di sblocco del telecomando non funziona, utilizzare la chiave. Il foro per chiave si trova sul retro della maniglia della portiera.



Inserire la chiave nel relativo cilindretto dal lato inferiore della maniglia, quindi ruotarla.

Versione con guida a destra

La funzione di superbloccaggio viene annullata e la portiera lato conducente viene sbloccata.

► Sbloccaggio delle portiere con la chiave

In fase di sblocco, la portiera del conducente si sblocca per prima. Se si gira la chiave una seconda volta entro pochi secondi, le portiere rimanenti e il portellone non si sbloccano.

Se si apre una portiera con la chiave, quando il sistema antifurto è attivato, l'allarme inizia a suonare.

È possibile personalizzare l'impostazione della modalità apertura porte.

► **Funzioni personalizzate** P. 351

È possibile bloccare le portiere senza utilizzare il telecomando.

► **Bloccaggio di una portiera senza la chiave**
P. 201

■ Bloccaggio di una portiera senza la chiave

Se non si ha con sé la chiave o se per qualche motivo non è possibile bloccare una portiera con la chiave, è possibile bloccarla senza utilizzare la chiave.

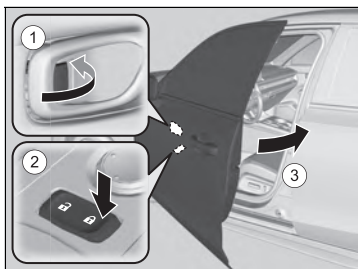

■ Bloccaggio della portiera lato guida

Spingere il perno di bloccaggio in avanti ① oppure premere l'interruttore principale blocco portiere nella direzione di blocco ②, quindi tirare e tenere in posizione la maniglia portiera esterna ③. Chiudere la portiera, quindi rilasciare la maniglia.

■ Bloccaggio delle portiere dei passeggeri

Premere il perno di bloccaggio e chiudere la portiera.

■ Sistema antibloccaggio

Le portiere e il portellone non possono essere bloccati quando il telecomando è all'interno del veicolo.

⌘ Bloccaggio di una portiera senza la chiave

Quando si blocca la portiera lato conducente, tutte le altre portiere e il portellone vengono bloccati contemporaneamente.

Prima di bloccare una portiera, assicurarsi che la chiave non sia all'interno del veicolo.

Bloccaggio/sbloccaggio delle portiere dall'interno

■ Utilizzo del perno di bloccaggio

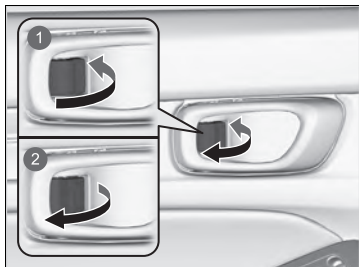

- 1 Blocco
- 2 Sblocco

■ Bloccaggio della portiera

Spingere il perno di bloccaggio in avanti.

■ Sbloccaggio della portiera

Tirare il perno di bloccaggio all'indietro.

■ Sbloccaggio con la maniglia interna della portiera anteriore

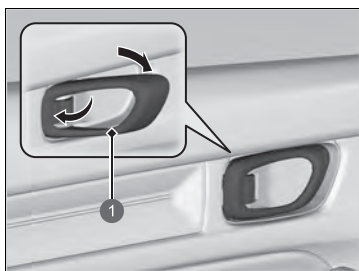

- 1 Maniglia interna

Tirare la maniglia interna della portiera anteriore.

- La portiera si sblocca e si apre con un'unica operazione.

☒ Utilizzo del perno di bloccaggio

Se si blocca la portiera con il perno di bloccaggio posizionato sulla portiera lato conducente, tutte le altre portiere e il portellone vengono bloccati contemporaneamente. Quando si sblocca la portiera utilizzando il perno di bloccaggio sulla portiera lato guida, viene sbloccata solo la portiera lato guida.

☒ Sbloccaggio con la maniglia interna della portiera anteriore

Le maniglie interne delle portiere anteriori sono progettate per consentire agli occupanti dei sedili anteriori di aprire la portiera con un'unica operazione. Tuttavia, questa funzione richiede che gli occupanti dei sedili anteriori non tirino mai la maniglia interna quando il veicolo è in movimento.

I bambini devono essere sempre seduti nei sedili posteriori, dove sono presenti blocchi portiere di sicurezza per bambini.

- ☒ **Blocchi portiere di sicurezza per bambini**
P. 204

■ Utilizzo dell'interruttore principale blocco portiere

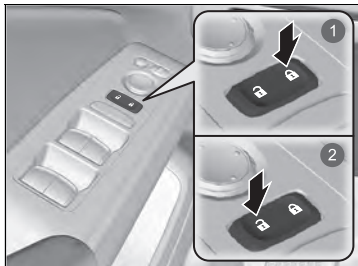

- ① Blocco
- ② Sblocco

Per bloccare o sbloccare tutte le portiere, il portellone e lo sportello bocchettone di rifornimento carburante, premere l'interruttore principale blocco portiere come mostrato.

☒ Utilizzo dell'interruttore principale blocco portiere

Quando si blocca/sblocca una delle portiere anteriori utilizzando l'interruttore principale blocco portiere, tutte le altre portiere, il portellone e lo sportello bocchettone di rifornimento carburante vengono bloccati/sbloccati contemporaneamente.

Blocchi portiere di sicurezza per bambini

I blocchi portiere di sicurezza per bambini impediscono l'apertura delle portiere posteriori dall'interno, a prescindere dalla posizione della linguetta di bloccaggio.

■ Impostazione dei blocchi portiere di sicurezza per bambini

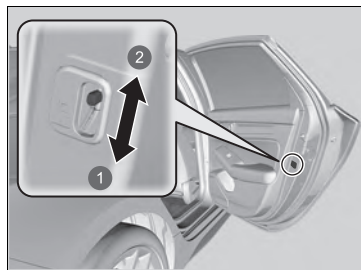

- 1 Blocco
- 2 Sblocco

Spostare la leva della portiera posteriore nella posizione di bloccaggio e chiudere la portiera.

■ In caso di apertura della portiera

Aprire la portiera utilizzando la maniglia esterna.

» Blocchi portiere di sicurezza per bambini

Per aprire la portiera dall'interno quando è inserito il blocco di sicurezza per bambini, posizionare il perno di bloccaggio nella posizione di sbloccaggio, abbassare il finestrino posteriore, porre una mano fuori dal finestrino e tirare la maniglia esterna della portiera.

Precauzioni per l'apertura/chiusura del portellone

Assicurarsi sempre che non ci siano persone od oggetti nelle vicinanze del portellone prima di aprirlo o chiuderlo.

- Aprire completamente il portellone.
 - ▶ Se non è completamente aperto, il portellone potrebbe chiudersi sotto il proprio peso.
- Fare attenzione in presenza di vento che potrebbe causare la chiusura del portellone.

Mantenere il portellone chiuso durante la guida al fine di:

- ▶ Evitare possibili danni.
- ▶ Evitare l'ingresso dei gas di scarico nel veicolo.

➡ **Monossido di carbonio** P. 109

⚠ Precauzioni per l'apertura/chiusura del portellone

⚠ ATTENZIONE

L'apertura o la chiusura del portellone mentre qualcuno si trova nella traiettoria del portellone può causare gravi lesioni.

Assicurarsi sempre che non ci siano persone nelle vicinanze del portellone prima di aprirlo o chiuderlo.

Fare attenzione a non sbattere la testa sul portellone o a non lasciare le mani tra il bagagliaio e il portellone durante la chiusura di quest'ultimo.

Se si posizionano o rimuovono dei bagagli dal bagagliaio con il motore in funzione al minimo, non sostare davanti al tubo di scarico per evitare ustioni.

Non consentire la presenza di alcun passeggero nel bagagliaio. Potrebbero verificarsi lesioni durante una frenata brusca, un'accelerazione improvvisa o un incidente.

Apertura/chiusura del portellone

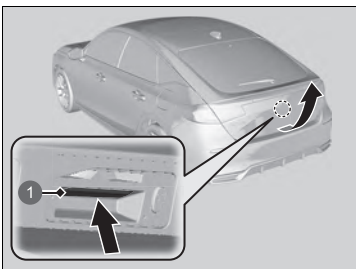

1 Pulsante di sblocco portellone

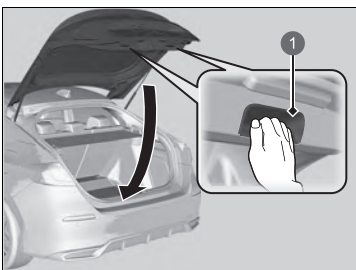

1 Maniglia interna

Quando tutte le portiere vengono sbloccate o si preme il pulsante di sbloccaggio portellone sul telecomando, il portellone viene sbloccato. Premere il pulsante di apertura e sollevare il portellone per aprirlo.

Se si ha con sé il telecomando, non è necessario sbloccare il portellone prima di aprirlo.

Per chiudere il portellone, afferrare la maniglia interna, tirare il portellone verso il basso e spingerlo fino a chiuderlo dall'esterno.

Se si chiude il portellone quando la portiera lato guida è bloccata, il portellone si blocca automaticamente.

► Alcune luci esterne lampeggiano tre volte.

► Apertura/chiusura del portellone

- Quando si esce dall'abitacolo, non lasciare il telecomando nel veicolo. Portarlo con sé.
- Anche se non si ha con sé il telecomando, è possibile sbloccare il bagagliaio se c'è qualcuno che abbia con sé il telecomando e si trovi nel raggio d'azione.
- Non lasciare il telecomando all'interno del bagagliaio e chiudere il portellone. Il cicalino emette un segnale acustico e il portellone non può essere chiuso.

■ Utilizzo del telecomando

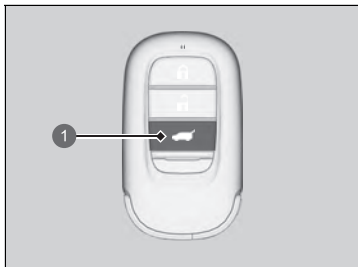

1 Pulsante di sblocco portellone

Premere il pulsante di sblocco portellone per sbloccare il portellone.

☒ Utilizzo del telecomando

Se, durante la chiusura, si sblocca e si apre il portellone utilizzando il telecomando, il portellone si blocca automaticamente.

Sistema immobilizzatore

Il sistema impedisce l'avviamento del sistema di alimentazione con una chiave non precedentemente registrata.

Prestare attenzione alle seguenti indicazioni quando si preme il pulsante **POWER**:

- Non avvicinare alcun oggetto che emetta forti onde radio in prossimità del pulsante **POWER**.
- Accertarsi che la chiave non sia coperta da un oggetto metallico e non entri in contatto con esso.
- Non avvicinare una chiave appartenente al sistema immobilizzatore di un altro veicolo in prossimità del pulsante **POWER**.

Non avvicinare la chiave a oggetti magnetici. Dispositivi elettronici, quali ad esempio televisori e sistemi audio, emettono forti campi magnetici. Tenere presente che anche un portachiavi può diventare magnetico.

» Sistema immobilizzatore

AVVISO

Se la chiave viene lasciata nel veicolo, sussiste il rischio di furto o spostamento involontario del veicolo. Quando si lascia il veicolo incustodito, accertarsi sempre di estrarre e portare con sé la chiave.

Non apportare modifiche al sistema e non aggiungervi altri dispositivi.

L'inosservanza di tale istruzione può comportare danni al sistema e compromettere il funzionamento del veicolo.

Se il sistema non riconosce ripetutamente il codice della chiave, contattare una concessionaria. Se si smarrisce la chiave e non si è in grado di avviare il veicolo, contattare una concessionaria.

Versione con guida a destra

Prima di accendere il veicolo la prima volta dopo aver scollegato la batteria da 12 volt, tenere premuto il pedale del freno.

Allarme sistema antifurto

L'allarme sistema antifurto si attiva quando il portellone, il cofano o le portiere vengono forzatamente aperte. L'allarme non si attiva quando il portellone o le portiere vengono aperti con il telecomando o il sistema di accesso senza chiavi.

■ In caso di attivazione dell'allarme del sistema antifurto

Il clacson suona a intermittenza e alcune luci esterne lampeggiano.

■ Disattivazione dell'allarme sistema antifurto

Sbloccare il veicolo utilizzando il telecomando, il sistema di accesso senza chiavi o impostando la modalità di alimentazione su ACCENSIONE. Il sistema viene disattivato, insieme all'avvisatore acustico e agli indicatori di direzione lampeggianti.

■ Inserimento dell'allarme sistema antifurto

L'allarme sistema antifurto si inserisce automaticamente se vengono soddisfatte le condizioni seguenti:

- La modalità di alimentazione è su VEICOLO SPENTO.
- Il cofano è chiuso.
- Tutte le portiere e il portellone vengono bloccati dall'esterno con il telecomando o il sistema di accesso senza chiavi.

■ In caso di attivazione dell'allarme sistema antifurto

La spia dell'allarme sistema antifurto nel quadro strumenti lampeggia e l'intervallo di lampeggiamento varia dopo circa 15 secondi.

■ Disinserimento dell'allarme sistema antifurto

L'allarme sistema antifurto viene disinserito quando il veicolo viene sbloccato tramite il telecomando o il sistema di accesso senza chiavi o quando la modalità di alimentazione è impostata su ACCENSIONE. La spia dell'allarme sistema antifurto si spegne contemporaneamente.

⚠ Allarme sistema antifurto

Non apportare modifiche al sistema e non aggiungervi altri dispositivi.

L'inosservanza di tale istruzione può comportare danni al sistema e compromettere il funzionamento del veicolo.

L'allarme sistema antifurto continua a suonare per circa 5 minuti prima che il sistema di antifurto sia disattivato. Il sistema ripete dieci cicli da 30 secondi, durante i quali il clacson suona e gli indicatori di emergenza lampeggiano. A seconda delle circostanze, il sistema antifurto può continuare a funzionare per più di 5 minuti.

Non inserire l'allarme sistema antifurto se nell'abitacolo sono presenti dei passeggeri o se c'è un finestrino aperto. Il sistema può attivarsi accidentalmente nei casi seguenti:

- Sbloccaggio della portiera con il perno di bloccaggio.
- Apertura del cofano con la maniglia di apertura cofano.

Se la batteria da 12 V si scarica completamente dopo avere inserito l'allarme sistema antifurto, l'antifurto potrebbe suonare una volta dopo avere eseguito la ricarica o la sostituzione della batteria da 12 V.

Se ciò avviene, disattivare l'allarme del sistema antifurto sbloccando una portiera con il telecomando o il sistema di accesso senza chiavi.

Se si apre una portiera con la chiave incorporata, quando il sistema antifurto è attivato, l'allarme inizia a suonare.

■ Informazioni sulla batteria dell'allarme sistema antifurto

Informazioni sul produttore:

FDK CORPORATION

Nome commerciale: FDK

Indirizzo postale: Shibaura Crystal Shinagawa, 1-6-41 Konan, Minato-ku, Tokyo 108-8212 Giappone

Maneggio:

Non sottoporre la batteria a corto circuito, smontare, deformare, riscaldare o incenerire. Non posizionare la batteria su un contenitore metallico, su una piastra metallica o su materiale antistatico. Nel caso di più batterie collegate, e quando si sostituiscono le batterie usate, sostituire tutte le batterie contemporaneamente con quelle nuove. Non mischiare tipi diversi di batterie, batterie nuove e vecchie dello stesso tipo o batterie dello stesso tipo ma di produttore diverso. Non utilizzare le batterie per scopi non specificati.

Conservazione:

Assicurarsi di conservare le batterie in condizioni ben ventilate, asciutte e fresche. Tenere lontano da acqua, pioggia, neve, gelo o condensa. Non conservare le batterie in prossimità di fonti di calore o di ugelli di aria calda. Non conservare le batterie alla luce diretta del sole. Fare attenzione a non far bagnare l'imballaggio a causa della condensa dovuta allo spostamento dell'imballaggio da ambienti freddi ad ambienti caldi e umidi. Nel magazzino deve essere installato un numero sufficiente di attrezzature antincendio. Tenere fuori dalla portata dei bambini.

Nota: Questo contenuto è basato sulla legge ed è soggetto a modifiche senza preavviso.

»» Allarme sistema antifurto

» Versione con guida a destra

Il sistema potrebbe attivarsi accidentalmente quando:

- Il veicolo è parcheggiato in un garage automatizzato.
- Il veicolo viene lavato con acqua altamente pressurizzata o fatto passare attraverso un autolavaggio automatizzato.
- Il veicolo viene trasportato in treno, traghetto o su un rimorchio.
- Il veicolo è sottoposto a pioggia battente o tempeste.
- Viene rimosso il ghiaccio dal veicolo.

È possibile utilizzare il pulsante **OFF** del sensore di inclinazione/ultrasuoni per evitare l'attivazione accidentale dell'allarme sistema antifurto.

» **Sensori ultrasuoni*** P. 211

Sensori ultrasuoni*

I sensori ultrasuoni si attivano solo quando l'allarme sistema antifurto è inserito. Se i sensori rilevano un intruso in movimento all'interno dell'abitacolo o in entrata nel veicolo attraverso il finestrino, l'interruttore attiva l'allarme.

■ Inserimento dell'allarme sistema antifurto senza attivazione dei sensori ultrasuoni

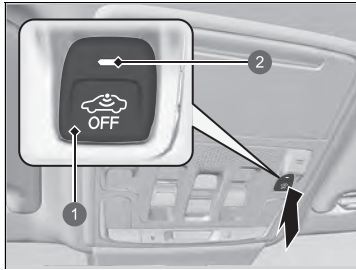

- 1 Pulsante **OFF** del sensore di inclinazione/ultrasuoni
- 2 Spia

È possibile inserire il sistema antifurto senza attivare i sensori ultrasuoni.

Per disattivare il sistema del sensore ultrasuoni, impostare la modalità di alimentazione su VEICOLO SPENTO premendo il pulsante **POWER**, quindi premere il pulsante **OFF** del sensore di inclinazione/ultrasuoni.

- La spia è accesa in rosso.

Per riattivarlo, premere il pulsante **OFF** del sensore di inclinazione/ultrasuoni.

I sensori ultrasuoni si attivano ogni volta che l'allarme sistema antifurto viene inserito, anche se l'ultima volta sono stati disattivati.

►► Sensori ultrasuoni*

Se i sensori ultrasuoni sono stati attivati, il sistema antifurto può essere disattivato solo con il telecomando o il sistema di accesso senza chiavi, non con la chiave.

È possibile verificare se il sistema antifurto del veicolo è stato attivato senza che si possa saperlo. Se il sistema antifurto è stato attivato, la spia lampeggia per 5 minuti dopo aver sbloccato la portiera e disattivato il sistema. Tuttavia, se si attiva il sistema di alimentazione, la spia smette di lampeggiare dopo 5 secondi.

Se il sensore ultrasuoni è guasto o si dovessero verificare altri problemi, la spia si accende per 5 minuti dopo aver sbloccato la portiera e disattivato il sistema. Tuttavia, se si attiva il sistema di alimentazione, la spia viene disattivata.

Il sistema antifurto può attivarsi accidentalmente tramite i sensori ultrasuoni quando:

- Qualcuno è nel veicolo
- Un finestrino è aperto
- Nel veicolo sono appesi accessori o vestiti

* Non disponibile su tutti i modelli

Sensore di inclinazione*

Il sensore di inclinazione si attiva solo quando l'allarme sistema antifurto è inserito. Se qualcuno solleva il veicolo nel tentativo di trainarlo o di rimuovere le ruote ecc., il sensore attiva l'allarme.

■ Inserimento dell'allarme sistema antifurto senza attivazione del sensore di inclinazione

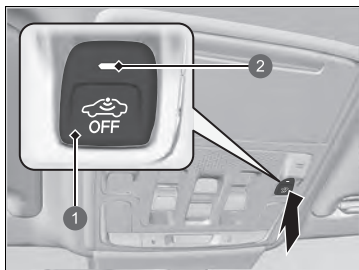

- 1 Pulsante **OFF** del sensore di inclinazione/ultrasuoni
- 2 Spia

È possibile inserire il sistema antifurto senza attivare il sensore di inclinazione.

Per disattivare il sistema del sensore di inclinazione, impostare la modalità di alimentazione su VEICOLO SPENTO premendo il pulsante **POWER**, quindi premere il pulsante **OFF** del sensore di inclinazione/ultrasuoni.

► La spia è accesa in rosso.

Per riattivarlo, premere il pulsante **OFF** del sensore di inclinazione/ultrasuoni.

Il sensore di inclinazione si attiva ogni volta che l'allarme sistema antifurto viene inserito, anche se l'ultima volta è stato disattivato.

►► Sensore di inclinazione*

Se il sensore di inclinazione è stato attivato, il sistema antifurto può essere disattivato solo con il telecomando o il sistema di accesso senza chiavi, non con la chiave.

È possibile verificare se il sistema antifurto del veicolo è stato attivato senza che si possa saperlo. Se il sistema antifurto è stato attivato, la spia lampeggia per 5 minuti dopo aver sbloccato la portiera e disattivato il sistema. Tuttavia, se si attiva il sistema di alimentazione, la spia smette di lampeggiare dopo 5 secondi.

Se il sensore di inclinazione è guasto o si dovessero verificare altri problemi, la spia si accende per 5 minuti dopo aver sbloccato la portiera e disattivato il sistema. Tuttavia, se si attiva il sistema di alimentazione, la spia viene disattivata.

Non attivare il sensore di inclinazione quando il veicolo è sollevato su un ponte o un cric.

Superbloccaggio*

La funzione di superbloccaggio disabilita i perni di bloccaggio di tutte le portiere per una migliore protezione antifurto.

Una volta abilitato il superbloccaggio, non è possibile aprire le portiere dall'interno.

■ Bloccaggio delle portiere senza superbloccaggio quando si utilizza un interruttore di bloccaggio principale

1. Tenere chiusa la portiera lato conducente.
2. Aprire la portiera lato passeggero o la portiera posteriore e premere l'interruttore principale blocco portiere lato conducente o passeggero nella direzione di bloccaggio.
3. Chiudere la portiera lato passeggero o la portiera posteriore senza toccare la maniglia della portiera.

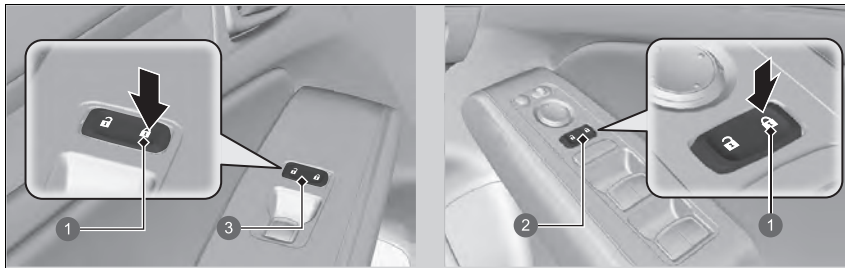

- 1 Blocco
- 2 Interruttore principale blocco portiere lato conducente
- 3 Interruttore principale blocco portiere lato passeggero

►► Superbloccaggio*

⚠ ATTENZIONE

Con il superbloccaggio attivo, il veicolo deve essere vuoto. Le persone presenti possono riportare problemi gravi o mortali a causa del calore accumulato all'interno del veicolo, se in sosta sotto il sole.

Assicurarsi che nel veicolo non ci sia nessuno prima di impostare la funzione di superbloccaggio.

Se si apre una portiera con la chiave incorporata, quando il sistema antifurto è attivato, l'allarme inizia a suonare.

Una volta che la funzione di superbloccaggio è stata abilitata, rimarrà attivata anche se si sblocca il portellone.

■ Bloccaggio delle portiere senza superbloccaggio quando si utilizza la chiave incorporata

La chiave incorporata può essere utilizzata per bloccare le portiere senza attivare il superbloccaggio anche se non si ha con sé il telecomando.

1. Con la portiera lato conducente aperta, estrarre la maniglia della portiera e bloccare la portiera con la chiave incorporata.
2. Estrarre la chiave incorporata e chiudere la portiera tirando contemporaneamente la maniglia della portiera.

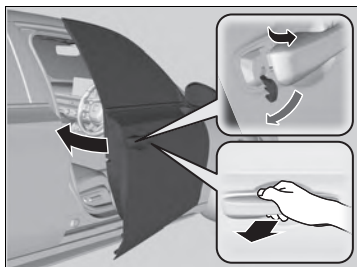

Apertura/chiusura degli alzacristalli elettrici

Quando la modalità di alimentazione si trova su ACCENSIONE, gli alzacristalli elettrici possono essere aperti e chiusi utilizzando gli interruttori situati sulle portiere.

Gli interruttori lato guida possono essere utilizzati per aprire e chiudere tutti i finestrini. Per poter aprire i finestrini con qualsiasi interruttore diverso da quello del sedile conducente, il pulsante di blocco alzacristalli elettrici sul lato guida deve essere disattivato (non premuto, spia spenta).

Quando il pulsante di blocco alzacristalli elettrici è premuto, la spia si accende ed è possibile agire solo sul finestrino lato guida. Premere il pulsante di blocco alzacristalli elettrici quando sono presenti dei bambini nel veicolo.

» Apertura/chiusura degli alzacristalli elettrici

ATTENZIONE

Quando si chiudono gli alzacristalli elettrici, sussiste il rischio di schiacciamento di mani e dita.

Accertarsi che i passeggeri siano lontani dai finestrini, prima di chiuderli.

ATTENZIONE: Quando si lascia il veicolo incustodito o con altri occupanti, accertarsi sempre di estrarre e portare con sé la chiave di accensione.

Gli alzacristalli elettrici possono essere azionati fino a 10 minuti dopo aver impostato la modalità di alimentazione su VEICOLO SPENTO.

La chiusura della portiera lato conducente disabilita questa funzione.

■ Apertura/chiusura dei finestrini con la funzione di apertura/chiusura automatica

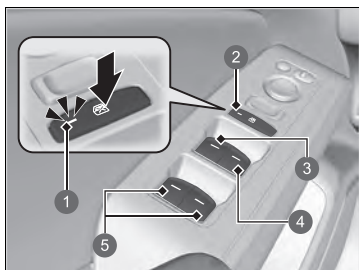

- 1 Spia
- 2 Pulsante di blocco alzacristalli elettrici
- 3 Interruttore finestrino conducente
- 4 Interruttore finestrino passeggero anteriore
- 5 Interruttore finestrino passeggero posteriore

■ Funzionamento manuale

Per aprire: spingere leggermente in basso l'interruttore e mantenerlo in tale posizione fino a raggiungere la posizione desiderata.

Per chiudere: tirare leggermente in alto l'interruttore e mantenerlo in tale posizione fino a raggiungere la posizione desiderata.

■ Funzionamento automatico

Per aprire: premere a lungo l'interruttore.

Per chiudere: tirare l'interruttore verso l'alto a lungo.

Il finestrino si apre o si chiude completamente. Per arrestare la corsa del finestrino in qualsiasi momento, premere o tirare brevemente l'interruttore.

►► Apertura/chiusura degli alzacristalli elettrici

■ Riapertura automatica

Se un alzacristallo elettrico incontra resistenza durante la chiusura automatica, l'operazione di chiusura viene interrotta e il cristallo si riapre.

La funzione di riapertura automatica del finestrino lato conducente viene disinserita se si continua a tirare l'interruttore verso l'alto.

La funzione di riapertura automatica non rileva più la presenza di ostacoli se il finestrino è quasi chiuso garantendone così una chiusura completa.

■ Apertura/chiusura dei finestrini con il telecomando

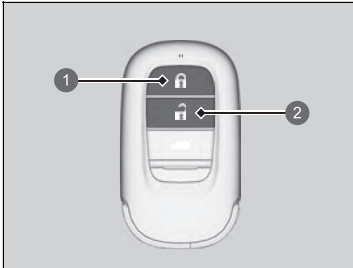

- ① Pulsante di blocco
- ② Pulsante di sblocco

Per aprire: premere il pulsante di sblocco, poi entro 10 secondi premerlo di nuovo e mantenerlo in questa posizione.

Per chiudere: premere il pulsante di blocco, poi entro 10 secondi premerlo di nuovo e mantenerlo in questa posizione.

Se i finestrini si arrestano a metà corsa, ripetere la procedura.

▣ Apertura/chiusura dei finestrini con il telecomando

Se si aprono/chiodono i finestrini con il telecomando, contemporaneamente si apre/chiede anche il tettuccio panoramico*.

È possibile attivare o disattivare l'apertura dei finestrini con l'impostazione del telecomando tramite la schermata audio/informazioni.

▣ **Funzioni personalizzate** P. 351

* Non disponibile su tutti i modelli

Apertura/chiusura del tettuccio panoramico

È possibile azionare il tettuccio panoramico e il parasole quando la modalità di alimentazione è su ACCENSIONE. Utilizzare l'interruttore nella parte anteriore del padiglione per aprire e chiudere il tettuccio panoramico e la tendina parasole.

Apertura/chiusura del tettuccio panoramico

ATTENZIONE

Durante le operazioni di apertura o chiusura del tettuccio panoramico e del parasole sussiste il rischio di schiacciamento di mani e dita.

Prima di aprire o chiudere il tettuccio panoramico e il parasole, accertarsi che nessuno abbia le mani o le dita in prossimità di essi.

ATTENZIONE: Quando si lascia il veicolo incustodito o con altri occupanti, accertarsi sempre di estrarre e portare con sé la chiave di accensione.

AVVISO

L'apertura del tettuccio panoramico in presenza di temperature molto basse o se ricoperto di neve o ghiaccio può danneggiare il pannello o il motorino del tettuccio panoramico.

Il tettuccio panoramico e il parasole possono essere azionati fino a 10 minuti dopo aver impostato la modalità di alimentazione su SPENTO.

La chiusura della portiera lato guida disabilita questa funzione.

» Apertura/chiusura del tettuccio panoramico

Se incontra resistenza, la funzione di riapertura automatica fa invertire la direzione della corsa del tettuccio che quindi si arresta. La funzione di riapertura automatica non rileva più la presenza di ostacoli quando il tettuccio è quasi chiuso garantendone così una chiusura completa.

Per azionare il tettuccio è possibile utilizzare il telecomando.

» **Apertura/chiusura dei finestrini con il telecomando** P. 217

■ Utilizzo dell'interruttore del tettuccio panoramico

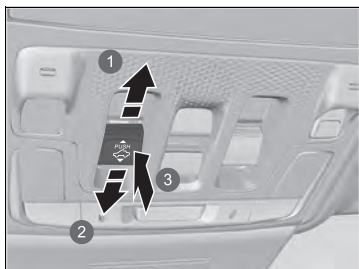

- ① Apertura
- ② Chiusura
- ③ Inclinazione

■ Funzionamento automatico

Per aprire: tirare a lungo l'interruttore all'indietro.

Per chiudere: spingere a lungo l'interruttore in avanti.

Il tettuccio panoramico si aprirà o chiuderà completamente in modo automatico. Per arrestare il tettuccio panoramico a metà corsa, premere brevemente l'interruttore.

■ Funzionamento manuale

Per aprire: tirare leggermente indietro l'interruttore e mantenerlo in tale posizione fino a raggiungere la posizione desiderata.

Per chiudere: spingere leggermente in avanti l'interruttore e mantenerlo in tale posizione fino a raggiungere la posizione del parasole desiderata.

■ Inclinazione verso l'alto del tettuccio panoramico

Per inclinare: premere al centro dell'interruttore del tettuccio panoramico. Il parasole si apre automaticamente e il tettuccio panoramico inizia a inclinarsi verso l'alto.

Per chiudere: premere in avanti l'interruttore a lungo e quindi rilasciarlo.

►► Utilizzo dell'interruttore del tettuccio panoramico

Ogni volta che il tettuccio panoramico si apre, il parasole si sposta con esso. Tuttavia, quando il tettuccio panoramico si chiude, il parasole non si muove.

Quando si inclina il tettuccio panoramico per aprirlo, il parasole si apre leggermente per consentire l'ingresso di aria esterna. Quando si chiude il tettuccio panoramico da questa posizione, il parasole torna nella sua posizione di chiusura.

■ Utilizzo dell'interruttore parasole

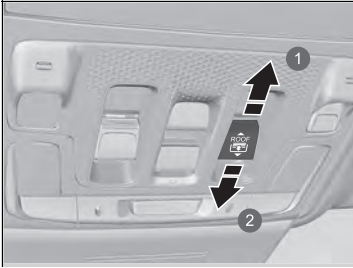

- ① Apertura
- ② Chiusura

■ Funzionamento automatico

Per aprire: tirare a lungo l'interruttore all'indietro.

Per chiudere: spingere a lungo l'interruttore in avanti.

Il parasole si aprirà o chiuderà completamente in modo automatico. Per arrestare il parasole a metà corsa, tirare o premere brevemente l'interruttore.

■ Funzionamento manuale

Per aprire: tirare leggermente indietro l'interruttore e mantenerlo in tale posizione fino a raggiungere la posizione desiderata.

Per chiudere: spingere leggermente in avanti l'interruttore e mantenerlo in tale posizione fino a raggiungere la posizione del parasole desiderata.

☒ Utilizzo dell'interruttore parasole

Il parasole può essere aperto o chiuso per regolare la quantità di luce che entra nell'abitacolo.

Quando si usa l'interruttore per aprire il parasole, il tettuccio panoramico non si muove.

Il parasole non può essere completamente chiuso se il tettuccio panoramico è aperto. Quando si chiude il parasole con il tettuccio panoramico aperto, il parasole si arresta leggermente prima del vetro del tettuccio panoramico. Quando si preme nuovamente l'interruttore, il parasole e il tettuccio panoramico si chiudono insieme.

Pulsante POWER

■ Modifica della modalità di alimentazione

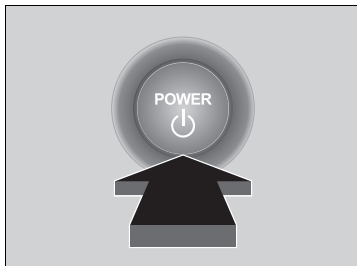

Se si ha con sé il telecomando e si preme il pulsante **POWER** senza premere il pedale del freno, la modalità di alimentazione cambia in questo ordine: VEICOLO SPENTO→ACCESSORI→ACCENSIONE→VEICOLO SPENTO.

VEICOLO SPENTO:

Il veicolo si spegne.

ACCESSORI:

È possibile utilizzare il sistema audio e alcuni accessori.

ACCENSIONE:

È possibile utilizzare tutti gli accessori.

■ Spegnimento automatico

Se si lascia il veicolo per 30-60 minuti con la trasmissione in posizione **P** e la modalità di alimentazione in ACCESSORI, il veicolo passa automaticamente alla modalità simile a VEICOLO SPENTO per evitare di scaricare la batteria da 12 volt.

■ Promemoria modalità di alimentazione

Se si apre la portiera lato guida mentre la modalità di alimentazione è impostata su ACCESSORI, viene emesso un segnale acustico di avvertenza.

» Pulsante POWER

Se il telecomando viene impostato in un garage o in un altro luogo in cui il segnale si può interrompere, la modalità di alimentazione potrebbe non cambiare.

■ Promemoria telecomando

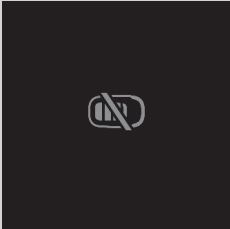

Quando la modalità di alimentazione è impostata su una modalità diversa da SPENTO e si rimuove il telecomando dal veicolo chiudendo la porta, viene attivato un allarme acustico. Se l'allarme continua a suonare, collocare il telecomando in un'altra posizione.

■ Quando la modalità di alimentazione è su ACCESSORI

L'allarme verrà emesso dall'esterno del veicolo.

■ Quando la modalità di alimentazione è su ACCENSIONE

Un allarme si attiverà sia all'interno sia all'esterno del veicolo. Inoltre, si accenderà una spia sul pannello strumenti.

☒ Promemoria telecomando

Se il comando a distanza si trova all'interno della gamma operativa del sistema e la portiera lato guida è chiusa, la funzione di avvertenza viene disattivata.

Se il telecomando viene portato fuori dal veicolo dopo l'avviamento del sistema di alimentazione, non è più possibile cambiare la modalità del pulsante **POWER** o riavviare il sistema di alimentazione. Assicurarsi sempre che il comando a distanza si trovi nel veicolo quando si agisce sul pulsante **POWER**.

L'allontanamento dal veicolo del telecomando attraverso un finestrino non attiva il segnale acustico di avvertenza.

Non posizionare il comando a distanza sul cruscotto o nel cassetto portaoggetti. Ciò potrebbe far suonare il cicalino di avvertenza. In altre condizioni che possono impedire l'individuazione del comando a distanza da parte del veicolo, il cicalino di avvertenza può suonare anche se il comando a distanza si trova all'interno della gamma operativa del sistema.

Luci

■ Fari/luci di posizione

Le luci si accendono automaticamente a seconda della luminosità esterna. Possono anche essere accese e spente manualmente.

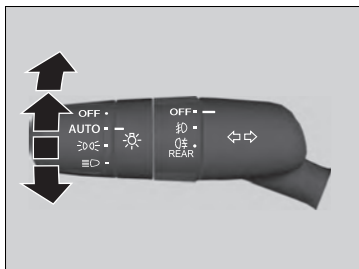

Le luci esterne si accendono automaticamente quando l'interruttore luci viene impostato su **AUTO** mentre la modalità di alimentazione è su ACCENSIONE.

■ Funzionamento manuale

Fari/luci di posizione:

Portare l'interruttore luci in posizione .

Luci di posizione:

Portare l'interruttore luci in posizione .

Spegnimento fari/luci di posizione:

Portare l'interruttore luci su **OFF** e rilasciarlo mentre la leva del cambio è in posizione **P** o il freno di stazionamento è inserito.

► Le luci si riaccendono automaticamente quando:

- L'interruttore luci viene portato nuovamente su **OFF** e rilasciato.
- La trasmissione è portata in una posizione diversa da **P** e il freno di stazionamento è disinserito.

► Luci

Se le luci sono accese, la spia luci accese sul quadro strumenti è illuminata.



► **Spia luci accese** P. 124

I fari sono adatti solo per la guida a sinistra o solo a destra. Quando si guida su strade con regole del traffico diverse, è necessario regolare il fascio dei fari.

► **Regolazione della distribuzione del fascio dei fari** P. 466

► Fari/luci di posizione

Quando si accendono le luci di posizione, si accendono anche le luci di posizione posteriori e della targa posteriore.

Quando l'interruttore luci viene portato su  o  e l'alimentazione viene disinserita, all'apertura della portiera del conducente si attiva un cicalino.

Quando l'interruttore luci viene portato su **AUTO** e la luce ambiente è scarsa, i fari e le luci di posizione si accendono se si sblocca una portiera. Si spengono quando la portiera è bloccata.

Il veicolo è dotato di un sistema di regolazione automatica dei fari che regola automaticamente l'angolo verticale dei fari anabbaglianti. Se si rileva una variazione significativa nell'angolo verticale dei fari, potrebbe essere presente un problema nel sistema. Far controllare il veicolo dalla concessionaria.

■ Abbaglianti

Quando i fari sono accesi, spingere la leva in avanti. Tirare indietro la leva per inserire nuovamente gli anabbaglianti.

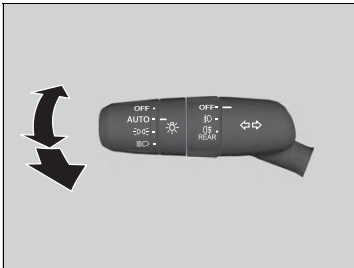

■ Lampeggio abbaglianti

Tirare indietro la leva per accendere gli abbaglianti.

- Rilasciare la leva per inserire nuovamente gli anabbaglianti.

☒ Fari/luci di posizione

Il sensore luce si trova nella posizione indicata nella figura che segue. Non coprire il sensore luce.

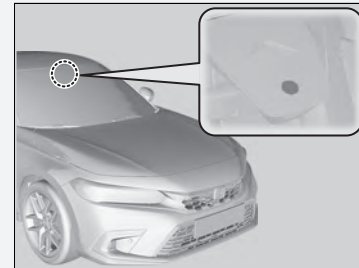

■ Indicatori di direzione

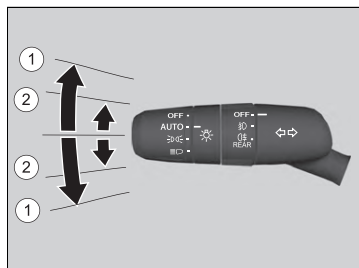

Gli indicatori di direzione possono essere azionati se la modalità di alimentazione si trova su ACCENSIONE.

■ ①: indicatore di direzione

Spingere la leva verso l'alto o verso il basso in base alla direzione di svolta desiderata e l'indicatore di direzione lampeggerà.

■ ②: indicatore di direzione con singolo tocco

Quando si spinge leggermente la leva verso l'alto o verso il basso e la si rilascia, l'indicatore di direzione lampeggia 3 volte.

- Se si preme leggermente la leva nella direzione opposta mentre lampeggia, il lampeggiamento si arresta.

►► Indicatori di direzione

La spia degli indicatori di direzione sul quadro strumenti lampeggia in concomitanza del lampeggiamento dell'indicatore di direzione esterno.

► Spie indicatori di direzione e luci di emergenza P. 124

■ Integrazione fari con tergicristalli

I fari si accendono automaticamente quando i tergicristalli vengono utilizzati più volte entro un certo intervallo di tempo con l'interruttore fari in posizione **AUTO**.

I fari si spengono automaticamente dopo alcuni minuti se i tergicristalli vengono arrestati.

■ Funzione spegnimento luci automatico

Quando si imposta la modalità di alimentazione su VEICOLO SPENTO, si porta con sé il telecomando e si chiude la portiera del conducente, i fari, tutte le altre luci esterne e le luci del quadro strumenti si spengono entro 15 secondi.

Tuttavia, quando l'interruttore è su , le luci di posizione rimangono accese.

Se si imposta la modalità di alimentazione su VEICOLO SPENTO con l'interruttore fari attivato, ma senza aprire la portiera, le luci si spengono dopo 10 minuti (3 minuti se l'interruttore si trova in posizione **AUTO**).

Le luci si riaccendono se si sblocca o apre la portiera lato guida. Se si sblocca la portiera, ma non la si apre entro 15 secondi, le luci si spengono. Se si apre la portiera lato guida, viene emesso un segnale acustico che avverte che le luci sono accese.

☒ Integrazione fari con tergicristalli

Questa funzione si attiva quando i fari sono disattivati in **AUTO**. La luminosità del quadro strumenti non cambia quando i fari si accendono.

Con livelli di luce ambiente bui, la funzione di controllo accensione automatica delle luci accende i fari, indipendentemente dal numero di passate del tergicristallo.

È possibile attivare e disattivare la funzione di integrazione fari con tergicristalli.

➤ **Funzioni personalizzate** P. 351

☒ Funzione spegnimento luci automatico

È possibile cambiare l'impostazione del temporizzatore automatico spegnimento fari.

➤ **Funzioni personalizzate** P. 351

■ Fendinebbia

I fendinebbia possono essere utilizzati quando la modalità di alimentazione si trova su ACCENSIONE.

■ Fendinebbia anteriori*

Può essere utilizzato quando le luci di posizione o i fari sono accesi.

■ Retronebbia

Può essere utilizzato quando i fari o i fendinebbia anteriori* sono accesi.

■ Interruttore fendinebbia anteriori e retronebbia*

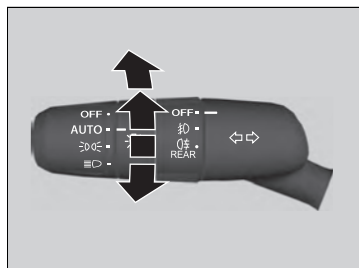

Per accendere i fendinebbia anteriori:

Ruotare l'interruttore verso l'alto, dalla posizione **OFF** alla posizione . La spia si accende.

Per accendere i fendinebbia anteriori e i retronebbia:

Ruotare l'interruttore di una posizione verso l'alto dalla posizione . Le spie e si accendono.

Per accendere i retronebbia:

Ruotare l'interruttore di una posizione verso l'alto dalla posizione , quindi ruotare l'interruttore di una posizione verso il basso dalla posizione . La spia rimane accesa.

Per spegnere i retronebbia, portare l'interruttore fari in posizione **OFF**.

■ Interruttore retronebbia*

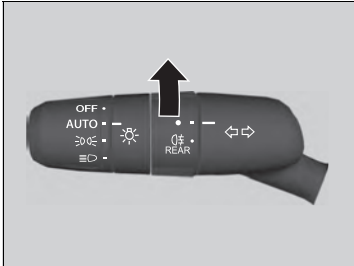

Per accendere i retronebbia:

Ruotare l'interruttore su ☁. La spia ☁ si accende.

■ Luci per marcia diurna

Le luci per la marcia diurna si accendono quando vengono soddisfatte le seguenti condizioni:

- La modalità di alimentazione è su ACCENSIONE.
- L'interruttore fari si trova su **AUTO**.
- La luce ambiente è intensa.

Se, a veicolo fermo, l'interruttore luci viene portato su **OFF** e rilasciato, le luci per marcia diurna si spengono. Quando la trasmissione viene portata in una posizione diversa da **P** e il freno di stazionamento viene disinserito, le luci si riaccendono. Oppure, se l'interruttore luci viene portato ancora una volta su **OFF**, le luci si riaccendono.

☒ Luci per marcia diurna

Le luci per marcia diurna e le luci di posizione condividono la stessa sorgente luminosa.

Le luci per marcia diurna sono più intense rispetto alle luci di posizione.

Le luci per marcia diurna non si accendono se le luci di posizione sono state accese manualmente.

* Non disponibile su tutti i modelli

Luci adattive di svolta*

Migliorare la visibilità degli angoli in fase di svolta. Con la modalità di alimentazione in posizione ACCENSIONE, i fari accesi e la velocità del veicolo inferiore a 40 km/h, le luci di svolta si accendono quando vengono azionati gli indicatori di direzione o il volante oppure quando la trasmissione viene portata in posizione **R**.

■ **L'angolo relativo alla svolta che si sta effettuando si accende quando:**

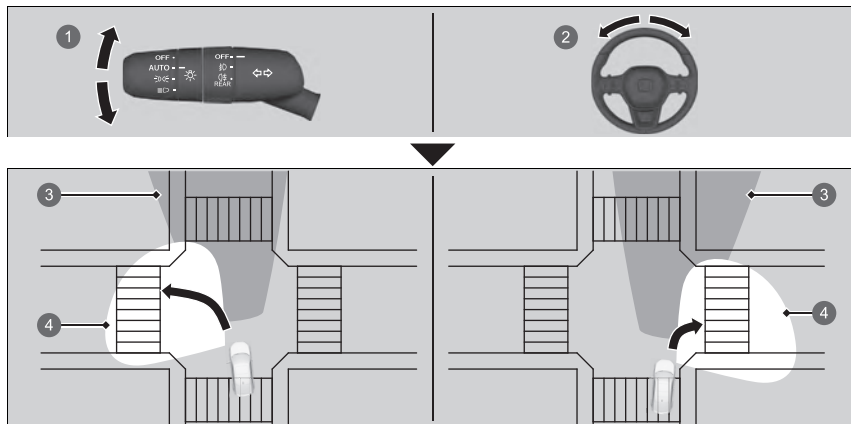

- 1 Si aziona la leva degli indicatori di direzione.
- 2 Si gira il volante di 70 gradi o più.
- 3 Copertura fascio fari
- 4 Copertura fascio luci di svolta

►► Luci adattive di svolta*

Le luci di svolta adattive si spengono automaticamente dopo cinque minuti. Per riaccendere le luci, ricreare la stessa condizione; porre la leva degli indicatori di direzione o il volante in posizione centrale, quindi azionare nuovamente la leva o il volante oppure, se la trasmissione è stata in posizione **R**, portarla momentaneamente in un'altra posizione.

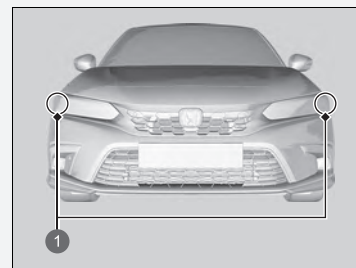

1 Luci di svolta adattive

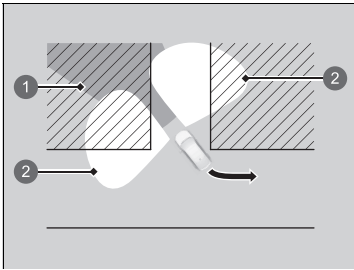

■ Entrambi gli angoli sono illuminati quando:

Si porta la trasmissione in **R**.

- ① Copertura fascio fari
- ② Copertura fascio luci di svolta

Abbaglianti automatici*

La telecamera anteriore a vista ampia rileva le sorgenti di luce davanti al veicolo, come le luci di un veicolo che precede o che sorraggiunge dalla corsia opposta, o l'illuminazione stradale. Se si sta guidando di notte, il sistema passa automaticamente dagli anabbaglianti agli abbaglianti a seconda della situazione.

■ Come utilizzare gli abbaglianti automatici

■ Attivazione del sistema

Se vengono soddisfatte tutte le seguenti condizioni, la spia abbaglianti automatici si accende e l'interruttore passa automaticamente dagli abbaglianti agli anabbaglianti a seconda della situazione.

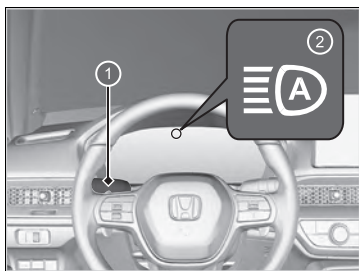

- ① Interruttore luci
- ② Spia abbaglianti automatici

Se la spia abbaglianti automatici non si accende anche se sono presenti tutte le condizioni, effettuare una delle procedure riportate di seguito per farla accendere.

- Tirare la leva verso di sé e rilasciarla.
- Portare l'interruttore luci in posizione  e poi in posizione **AUTO**.

▣ Abbaglianti automatici*

Il sistema degli abbaglianti automatici non si aziona sempre in ogni situazione. Questo sistema è solo per assistere il conducente. Osservare sempre ciò che accade intorno e, se necessario, passare manualmente dai fari abbaglianti a quelli anabbaglianti e viceversa.

L'intervallo e la distanza in cui la telecamera è in grado di riconoscere l'ambiente varia in base alle condizioni circostanti il veicolo.

Per quanto riguarda la gestione della telecamera montata all'interno del parabrezza, fare riferimento a quanto indicato di seguito.

▣ **Telecamera anteriore a vista ampia** P. 547

Perché gli abbaglianti automatici funzionino correttamente:

- Non collocare sul cruscotto un oggetto che rifletta la luce.
- Mantenere pulito il parabrezza intorno alla telecamera. Durante la pulizia del parabrezza, fare attenzione a non applicare detersivi sulla lente della telecamera.
- Non applicare oggetti, adesivi o pellicole nell'area intorno alla telecamera.
- Non toccare la lente della telecamera.

Se la telecamera viene colpita con forza, o sono necessari interventi di riparazione nell'area intorno ad essa, consultare la concessionaria.

▣ Come disattivare gli abbaglianti automatici

È possibile attivare e disattivare il sistema degli abbaglianti automatici.

▣ **Funzioni personalizzate** P. 351

■ Commutazione automatica tra abbaglianti e anabbaglianti

Quando la spia abbaglianti automatici si accende, l'interruttore fari passa dagli abbaglianti agli anabbaglianti, e viceversa, in base alle seguenti condizioni.

Abbaglianti

Prima di accendere gli abbaglianti, devono essere soddisfatte tutte le seguenti condizioni.

- La velocità del veicolo è 40 km/h o più.
- Non ci sono veicoli che precedono o che sorraggiungono dalla corsia opposta con fari o luci di posizione accesi.
- La strada è poco illuminata.



Anabbaglianti

Prima di accendere gli anabbaglianti, deve essere soddisfatta una delle seguenti condizioni.

- La velocità del veicolo è 24 km/h o meno.
- Vi sono veicoli che precedono o che sorraggiungono dalla corsia opposta con fari o luci di posizione accesi.
- La strada è sufficientemente illuminata.

☒ Come utilizzare gli abbaglianti automatici

Nei seguenti casi, il sistema degli abbaglianti automatici potrebbe non commutare correttamente i fari oppure il tempo di commutazione potrebbe essere stato modificato. Nel caso in cui la commutazione automatica non sia adatta allo stile di guida, commutare manualmente i fari.

- La luminosità del veicolo che precede o che si avvicina è intensa o bassa.
- La visibilità è scarsa a causa del tempo (pioggia, neve, nebbia, brina sul parabrezza, ecc.).
- Le sorgenti luminose circostanti, quali lampioni, cartelloni luminosi e semafori, illuminano la strada.
- Il livello di luminosità della strada cambia costantemente.
- La strada è accidentata o presenta molte curve.
- Un veicolo compare all'improvviso o il veicolo che vi precede non è nella direzione corretta.
- La parte posteriore del veicolo è inclinata a causa di un carico pesante.
- Un segnale stradale, uno specchietto o un altro oggetto riflettente che si trova di fronte sta riflettendo una luce molto forte verso il veicolo.
- Il veicolo che sorraggiunge molto spesso scompare sotto gli alberi al margine della strada o dietro lo spartitraffico.
- Il veicolo che precede o che sorraggiunge dalla corsia opposta è una motocicletta, una bicicletta, uno scooter o un altro veicolo di piccole dimensioni.

Il sistema degli abbaglianti automatici mantiene i fari anabbaglianti quando:

- I tergicristalli funzionano ad alta velocità.
- La telecamera ha rilevato una nebbia fitta.

■ Commutazione manuale tra abbaglianti e anabbaglianti

Se si desidera passare manualmente dai fari abbaglianti a quelli anabbaglianti, effettuare una delle procedure riportate di seguito. In questo modo, la spia degli abbaglianti automatici si spegne e gli abbaglianti automatici verranno disattivati.

Con la leva:

Tirare la leva verso di sé per far lampeggiare gli abbaglianti, quindi rilasciarla.

- Per riattivare la funzione Adaptive driving beam, effettuare una delle procedure riportate di seguito e la spia abbaglianti automatici si accende.
- Tirare la leva verso di sé e rilasciarla.
- Portare l'interruttore luci in posizione  e poi in posizione **AUTO** quando la leva è nella posizione anabbaglianti.

Con l'interruttore luci:

Portare l'interruttore luci in posizione .

- Per riattivare la funzione Adaptive driving beam, portare l'interruttore luci in posizione **AUTO** quando la leva è nella posizione anabbaglianti, la spia abbaglianti automatici si accende.

Adaptive driving beam*

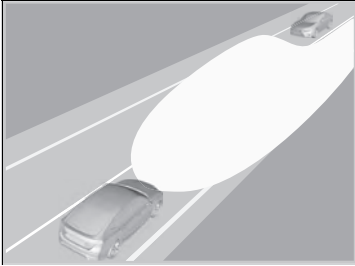

Durante la guida notturna, la telecamera anteriore a vista ampia rileva fonti luminose quali le luci stradali o le luci di un veicolo in avvicinamento o che precede. Il sistema commuta automaticamente i fari tra anabbaglianti e abbaglianti in base alla situazione.

Inoltre, il sistema regola automaticamente la distribuzione della luce degli abbaglianti per ridurre l'abbagliamento dei veicoli che precedono o sopraggiungono.

▣ Adaptive driving beam*

Il sistema Adaptive driving beam non si aziona sempre in ogni situazione. Questo sistema è solo per assistere il conducente. Osservare sempre ciò che accade intorno e, se necessario, passare manualmente dai fari abbaglianti a quelli anabbaglianti e viceversa.

L'intervallo e la distanza in cui la telecamera è in grado di riconoscere l'ambiente varia in base alle condizioni circostanti il veicolo.

Per quanto riguarda la gestione della telecamera montata all'interno del parabrezza, fare riferimento a quanto indicato di seguito.

▣ **Telecamera anteriore a vista ampia** P. 547

Affinché il sistema Adaptive driving beam funzioni correttamente:

- Non collocare sul cruscotto un oggetto che rifletta la luce.
- Mantenere pulito il parabrezza intorno alla telecamera.

Durante la pulizia del parabrezza, fare attenzione a non applicare detersivi sulla lente della telecamera.
- Non applicare oggetti, adesivi o pellicole nell'area intorno alla telecamera.
- Non toccare la lente della telecamera.

Se la telecamera viene colpita con forza, o sono necessari interventi di riparazione nell'area intorno ad essa, consultare la concessionaria.

Se si sposta la leva dalla posizione degli anabbaglianti, la spia Adaptive driving beam si spegne.

■ Come utilizzare il sistema Adaptive driving beam

■ Attivazione del sistema

La spia del sistema Adaptive driving beam si accende e il sistema inizia a regolare la distribuzione delle luci degli abbaglianti quando vengono soddisfatte tutte le seguenti condizioni.

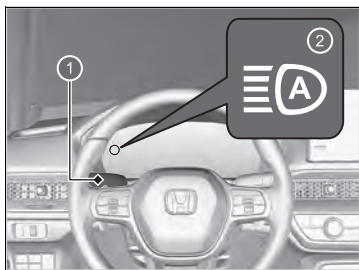

- ① Interruttore luci
- ② Spia Adaptive driving beam

Se la spia Adaptive driving beam non si accende anche se sono presenti tutte le condizioni, effettuare una delle procedure riportate di seguito per farla accendere.

- Tirare la leva verso di sé e rilasciarla.
- Portare l'interruttore luci in posizione  e poi in posizione **AUTO**.

- La modalità di alimentazione è su ACCENSIONE.
- L'interruttore luci si trova su **AUTO**.
- La leva è nella posizione anabbaglianti.
- I fari sono stati attivati automaticamente.
- È buio all'esterno del veicolo.

►► Adaptive driving beam*

Nei seguenti casi, il sistema Adaptive driving beam potrebbe non commutare correttamente i fari oppure il tempo di commutazione potrebbe essere stato modificato. Nel caso in cui la commutazione automatica non sia adatta allo stile di guida, commutare manualmente i fari.

- La luminosità del veicolo che precede o che si avvicina è intensa o bassa.
- La visibilità è scarsa a causa del tempo (pioggia, neve, nebbia, brina sul parabrezza, ecc.).
- Le sorgenti luminose circostanti, quali lampioni, cartelloni luminosi e semafori, illuminano la strada.
- Il livello di luminosità della strada cambia costantemente.
- La strada è accidentata o presenta molte curve.
- Un veicolo compare all'improvviso o il veicolo che vi precede non è nella direzione corretta.
- La parte posteriore del veicolo è inclinata a causa di un carico pesante.
- Un segnale stradale, uno specchietto o un altro oggetto riflettente che si trova di fronte sta riflettendo una luce molto forte verso il veicolo.
- Il veicolo che sopraggiunge molto spesso scompare sotto gli alberi al margine della strada o dietro lo spartitraffico.
- Il veicolo che precede o che sopraggiunge dalla corsia opposta è una motocicletta, una bicicletta, uno scooter o un altro veicolo di piccole dimensioni.

Il sistema Adaptive driving beam mantiene i fari anabbaglianti quando:

- I tergicristalli funzionano ad alta velocità.
- La telecamera ha rilevato una nebbia fitta.

■ Regolazione automatica della distribuzione delle luci

Il sistema inizia a regolare automaticamente la distribuzione delle luci degli abbaglianti quando la velocità del veicolo è di 40 km/h o superiore e la distribuzione delle luci cambia a seconda della velocità del veicolo o nelle seguenti condizioni:

- Vi è un veicolo che precede o che sorraggiunge dalla corsia opposta con fari o luci di posizione accesi.
- La strada è sufficientemente illuminata.

Se la velocità del veicolo scende a 24 km/h o meno, il sistema interrompe automaticamente la regolazione della distribuzione delle luci e commuta i fari su anabbaglianti.

■ Commutazione manuale tra abbaglianti e anabbaglianti

Se si desidera passare manualmente dai fari abbaglianti a quelli anabbaglianti, effettuare la procedura riportata di seguito. In questo modo, la spia del sistema Adaptive driving beam si spegne e il sistema Adaptive driving beam viene disattivato.

Con l'interruttore luci:

Portare l'interruttore luci in posizione .

- Per riattivare il sistema Adaptive driving beam, portare l'interruttore luci in posizione **AUTO** quando la leva è nella posizione anabbaglianti, la spia del sistema Adaptive driving beam si accende.

► Adaptive driving beam*

Come disattivare il sistema Adaptive driving beam

È possibile attivare e disattivare il sistema Adaptive driving beam.

- **Funzioni personalizzate** P. 351

* Non disponibile su tutti i modelli

Tergi e lavacristalli

■ Tergi/lavaparabrezza

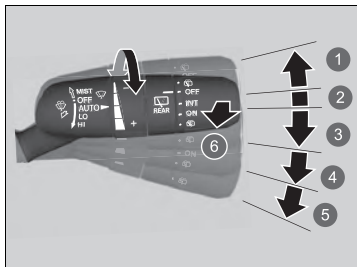

- 1 **MIST**
- 2 **OFF**
- 3 **AUTO**
- 4 **LO**: Velocità di tergitura bassa
- 5 **HI**: Velocità di tergitura alta
- 6 **Lavacristalli**

I lava/tergicristalli possono essere azionati se la modalità di alimentazione si trova in posizione ACCENSIONE.

■ MIST

I tergicristalli funzionano ad alta velocità fino a quando non si rilascia la leva.

■ Interruttore tergicristalli (OFF, AUTO, LO, HI)

Portare la leva verso l'alto o verso il basso per modificare le impostazioni del tergicristalli.

■ Lavacristalli

Tirando la leva verso di sé si aziona la spruzzatura. Quando si rilascia la leva per più di un secondo, la spruzzatura finisce, i tergicristalli eseguono ancora due o tre passate per pulire il parabrezza e poi si fermano.

►► Tergi e lavacristalli

AVVISO

Quando si sollevano i bracci dei tergicristalli anteriori, spostarli in posizione di manutenzione prima di sollevarli.

► Sollevamento dei bracci dei tergicristalli anteriori P. 618

AVVISO

Non utilizzare i tergicristalli se il parabrezza è asciutto. Il parabrezza potrebbe graffiarsi o le spazzole in gomma potrebbero danneggiarsi.

AVVISO

Disinserire i lavacristalli se non fuoriesce alcun liquido lavavetri. In caso contrario, la pompa potrebbe danneggiarsi.

Il motorino dei tergicristalli potrebbe arrestarsi temporaneamente per impedire il sovraccarico. Il funzionamento dei tergicristalli tornerà normale entro pochi minuti.

AVVISO

In caso di clima rigido, le spazzole potrebbero congelarsi sul parabrezza.

L'azionamento dei tergicristalli in queste condizioni può causarne il danneggiamento. Utilizzare lo sbrinatori per riscaldare il parabrezza, quindi attivare i tergicristalli.

Se i tergicristalli cessano di funzionare a causa di eventuali ostacoli quali l'accumulo di neve, parcheggiare il veicolo in un luogo sicuro.

Portare l'interruttore tergicristalli su **OFF** e impostare la modalità di alimentazione su **ACCESSORI** o **VEICOLO SPENTO**, quindi rimuovere l'ostacolo.

■ Intermittenza automatica dei tergicristalli

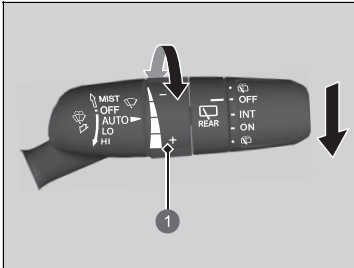

- 1 Anello di regolazione
 -: Bassa sensibilità
 +: Alta sensibilità

Quando si spinge la leva verso il basso su **AUTO**, i tergicristalli eseguono una passata e si spostano nella modalità automatica.

I tergicristalli funzionano ad intermittenza, a bassa velocità, o a velocità elevata in risposta alla quantità di pioggia rilevata dall'apposito sensore.

■ Regolazione della sensibilità su AUTO

Quando la funzione tergicristalli è impostata su **AUTO**, è possibile regolare la sensibilità del sensore pioggia (usando la ghiera di regolazione), in modo che il tergicristalli funzioni secondo le proprie preferenze.

► Intermittenza automatica dei tergicristalli

Il sensore pioggia si trova nella posizione indicata nella figura che segue.

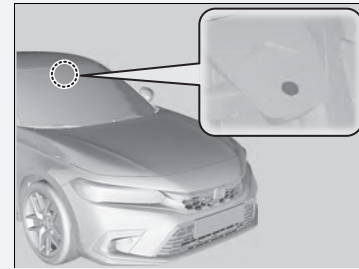

AVVISO

AUTO deve essere sempre su **OFF**, prima delle situazioni seguenti, per evitare danni gravi al sistema tergicristalli:

- Pulizia del parabrezza
- Spostamenti all'interno di un autolavaggio
- Nessuna presenza di pioggia

■ Tergi/lavalunotto

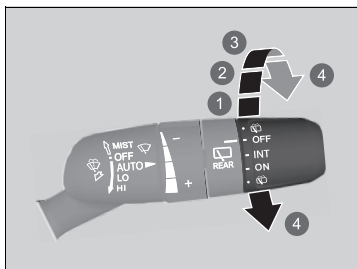

- 1 OFF
- 2 INT (Intermittente)
- 3 ON (Tergitura continua)
- 4 Lavacristalli

Il lava/tergilunotto può essere azionato se la modalità di alimentazione su ACCENSIONE.

■ Interruttore tergicristalli (OFF, INT, ON)

Modificare l'impostazione dell'interruttore tergicristalli in base all'intensità della pioggia.

■ Lavacristalli (🚿)

Spruzza mentre si ruota l'interruttore in questa posizione.

Mantenerlo in questa posizione per attivare il tergilunotto e spruzzare il lavacristalli. Una volta rilasciato, lo spray del lavacristalli si arresta e il tergilunotto tornerà alla sua impostazione selezionata dopo alcune passate.

■ Funzionamento in retromarcia

Quando si porta la trasmissione su **R** con i tergicristalli attivati, il tergilunotto si attiva automaticamente come riportato di seguito anche se l'interruttore è posizionato su Off.

Funzionamento del tergicristalli	Funzionamento tergilunotto
Intermittente	Intermittente
Velocità di tergitura bassa	Continuo
Velocità di tergitura alta	

Modelli con quadro strumenti di tipo A

Comando luminosità

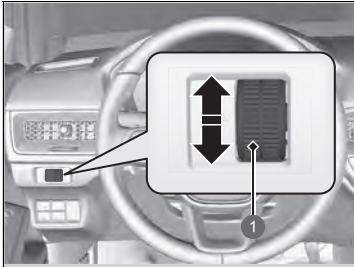

1 Manopola di comando



Quando la modalità di alimentazione è su ACCENSIONE, è possibile utilizzare la manopola di comando luminosità per regolare la luminosità del quadro strumenti.

Per aumentare la luminosità: ruotare la manopola verso l'alto.

Per ridurre la luminosità: ruotare la manopola verso il basso.

Alcuni secondi dopo aver regolato la luminosità, si ristabilisce la schermata precedente.

■ Indicatore del livello di luminosità

Il livello di luminosità viene indicato nel display durante la regolazione.

☒ Comando luminosità

La luminosità del quadro strumenti viene ridotta con le seguenti condizioni:

- La modalità di alimentazione è su ACCENSIONE.
- Le luci di posizione sono accese e all'esterno è buio.

La luminosità può essere impostata diversamente a seconda se le luci esterne sono accese o spente.

Modelli con quadro strumenti di tipo B

Comando luminosità

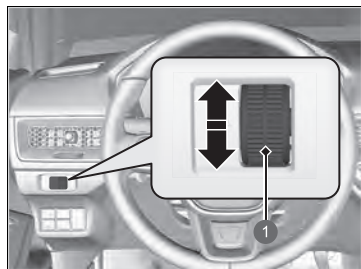

1 Manopola di comando

La luminosità del quadro strumenti viene regolata automaticamente a seconda della luminosità esterna.

- La luminosità diminuisce in presenza di una luce ambiente ridotta.
- La luminosità aumenta in presenza di una luce ambiente intensa.

■ Regolazione manuale della luminosità

È possibile utilizzare la manopola di comando per regolare la luminosità del quadro strumenti.

Per aumentare la luminosità: Ruotare la manopola verso l'alto.

Per ridurre la luminosità: Ruotare la manopola verso il basso.

- È possibile modificare l'impostazione anche quando l'illuminazione esterna è intensa, ma la luminosità del quadro strumenti non cambierà.

■ Indicatore del livello di luminosità

Il livello di luminosità viene indicato nel display durante la regolazione.

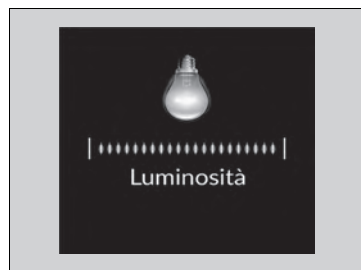

☒ Comando luminosità

Alcuni secondi dopo aver regolato la luminosità, riappare la schermata precedente.

Pulsante lunotto termico/specchietto retrovisore riscaldato

Premere il pulsante del lunotto termico e dello specchietto retrovisore riscaldato per disappannare il lunotto e gli specchietti retrovisori con la modalità di alimentazione su ACCENSIONE.

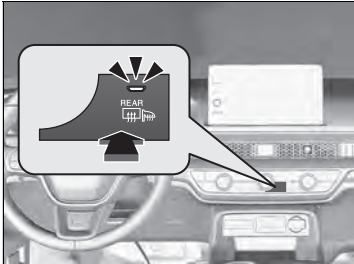

Il lunotto termico e gli specchietti retrovisori riscaldati si disattivano automaticamente dopo 10-30 minuti a seconda della temperatura esterna. Tuttavia, se la temperatura esterna è pari o inferiore a 0°C, non si spengono automaticamente.

▣ Pulsante lunotto termico/specchietto retrovisore riscaldato

Questo sistema consuma molta alimentazione; pertanto, spegnerlo dopo il disappannamento del lunotto. Inoltre, non utilizzare il sistema per un lungo periodo anche con il sistema di alimentazione disattivato. Ciò potrebbe scaricare la batteria da 12 volt rendendo difficile l'attivazione del sistema di alimentazione.

Quando la modalità di alimentazione è impostata su ACCENSIONE e la temperatura esterna è inferiore a 5°C, lo specchietto retrovisore riscaldato può attivarsi automaticamente per 10 minuti.

Regolazione del volante

L'altezza del volante e la distanza dal corpo possono essere regolate in modo che il conducente sia in grado di afferrare agevolmente il volante mantenendo una posizione di guida appropriata.

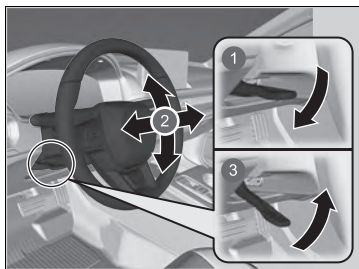

- 1 Rilascio
- 2 Regolazione
- 3 Blocco

1. A veicolo fermo, spingere verso il basso la leva di regolazione del volante.
 - La leva di regolazione del volante è posizionata sotto al piantone dello sterzo.
2. Spostare il volante in alto o in basso e avanti o indietro.
 - Accertarsi di poter vedere le spie e gli indicatori del quadro strumenti.
3. Tirare verso l'alto la leva di regolazione del volante per bloccarlo in posizione.
 - Dopo avere regolato la posizione, accertarsi di avere bloccato saldamente il volante in posizione provando a muoverlo in alto, in basso, avanti e indietro.

Regolazione del volante

ATTENZIONE

La regolazione della posizione del volante durante la guida potrebbe causare la perdita di controllo del veicolo e lesioni gravi in caso di incidente.

Regolare il volante solo con il veicolo fermo.

Specchietto retrovisore interno

Regolare l'angolo dello specchietto retrovisore dalla posizione corretta di guida.

■ Specchietto retrovisore con posizioni per la modalità diurna e notturna*

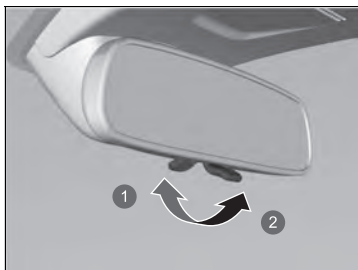

- ① Posizione diurna
- ② Posizione notturna

Spostare leggermente la linguetta per commutare la posizione. La posizione notturna consente di ridurre la luminosità dai fari dei veicoli che seguono, durante la guida nelle ore notturne.

▣ Specchietti

Mantenere puliti gli specchietti retrovisori interni ed esterni e regolarli in modo da ottenere una visibilità ottimale.

Regolare gli specchietti prima di iniziare a guidare.

➤ **Sedili anteriori** P. 248

* Non disponibile su tutti i modelli

■ Specchietti retrovisori fotocromatici*

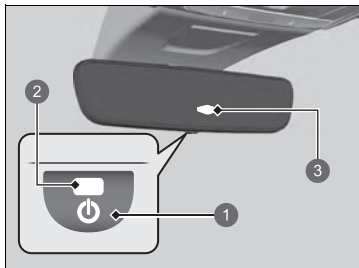

- ① Pulsante AUTO
- ② Spia AUTO
- ③ Sensore

In caso di guida notturna, lo specchietto retrovisore fotocromatico consente di ridurre l'abbagliamento causato dai veicoli che seguono. Premere il pulsante AUTO per attivare e disattivare tale funzione. Quando la funzione è attivata, la spia AUTO si accende.

►► Specchietti retrovisori fotocromatici*

La funzione fotocromatica viene disinserita quando la trasmissione si trova in posizione **R**.

Specchietti retrovisori esterni elettrici

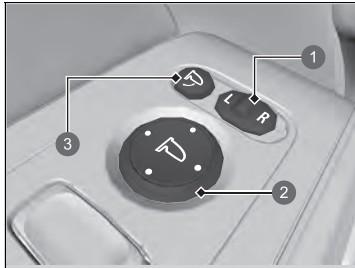

- ❶ Interruttore di selezione
- ❷ Interruttore di regolazione
- ❸ Pulsante di ripiegamento

È possibile regolare gli specchietti retrovisori se la modalità di alimentazione si trova su ACCENSIONE.

■ Regolazione della posizione degli specchietti retrovisori

Interruttore di selezione L/R: selezionare lo specchietto retrovisore destro o sinistro. Dopo avere regolato lo specchietto, riportare l'interruttore in posizione centrale.

Interruttore di regolazione della posizione specchietti retrovisori: premere l'interruttore verso sinistra, destra, su o giù per spostare lo specchietto retrovisore.

■ Specchietti retrovisori ripiegabili

Premere il pulsante di ripiegamento per spostare gli specchietti retrovisori verso l'interno e verso l'esterno.

■ Funzione di ripiegamento automatico degli specchietti retrovisori

■ Ripiegamento degli specchietti retrovisori verso l'interno

Premere il pulsante di bloccaggio sul telecomando oppure toccare il sensore di blocco portiera sulla portiera anteriore.

- Gli specchietti cominciano a ripiegarsi automaticamente.

■ Ripiegamento degli specchietti retrovisori verso l'esterno

Sbloccare tutte le portiere e il portellone utilizzando il telecomando o il sistema di accesso senza chiavi.

- Gli specchietti cominciano a aprirsi automaticamente.

☒ Funzione di ripiegamento automatico degli specchietti retrovisori

Non è possibile azionare l'apertura automatica se gli specchietti sono stati ripiegati tramite il pulsante di ripiegamento.

È possibile attivare e disattivare la funzione di ripiegamento automatico degli specchietti retrovisori.

☒ Funzioni personalizzate P. 351

Gli specchietti retrovisori non si ripiegano automaticamente quando si blocca il veicolo dall'interno tramite il perno di bloccaggio o l'interruttore principale blocco portiere.

Sedili anteriori

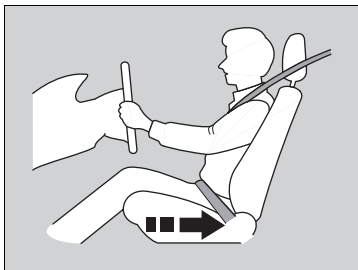

Spostare all'indietro per lasciare uno spazio sufficiente.

Regolare il sedile del conducente in una posizione il più lontano possibile che consenta tuttavia di mantenere il controllo completo del veicolo. Tale posizione deve consentire al conducente di sedersi in posizione eretta, rimanere ben appoggiato al sedile, premere i pedali senza doversi inclinare in avanti e afferrare il volante agevolmente. Il sedile del passeggero anteriore deve essere regolato in modo simile, in una posizione il più lontano possibile dall'airbag anteriore nella plancia.

» Sedili

Eeguire sempre le regolazioni del sedile prima di guidare.

» Sedili anteriori

⚠ ATTENZIONE

Se il sedile è troppo vicino all'airbag anteriore, vi è il rischio di gravi lesioni o morte in caso di incidente.

Regolare il sedile in una posizione il più lontano possibile dagli airbag anteriori che consenta tuttavia di mantenere il controllo completo del veicolo.

Oltre al sedile, è possibile regolare il volante verso l'alto e il basso e avanti o indietro. Lasciare una distanza di almeno 25 cm tra il centro del volante e il torace.

■ Regolazione della posizione dei sedili

■ Regolazione dei sedili elettrici anteriori*

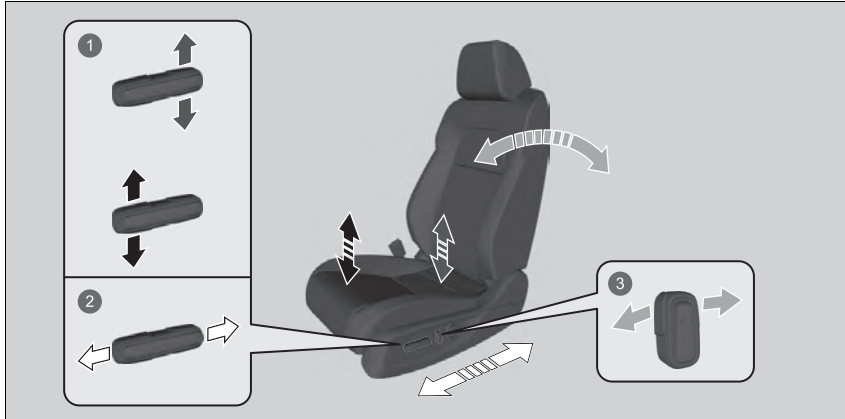

- ① Regolazione dell'altezza (solo sedile del conducente)
- ② Regolazione della posizione orizzontale
- ③ Regolazione dell'inclinazione schienale

* Non disponibile su tutti i modelli

■ Regolazione manuale dei sedili anteriori*

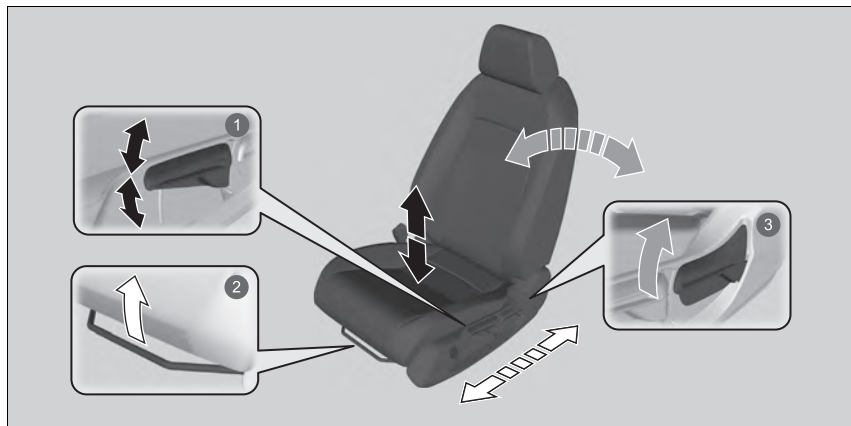

1 Regolazione dell'altezza (solo lato conducente)

Tirare la leva verso l'alto o spingerla verso il basso per sollevare o abbassare il sedile.

2 Regolazione della posizione orizzontale

Tirare verso l'alto la barra per spostare il sedile, quindi rilasciarla.

3 Regolazione dell'inclinazione schienale

Tirare la leva verso l'alto per modificare l'inclinazione.

►► Regolazione manuale dei sedili anteriori*

Una volta regolato correttamente il sedile, farlo oscillare avanti e indietro per assicurarsi che sia bloccato in posizione.

Sedile a regolazione elettrica lato conducente e passeggero

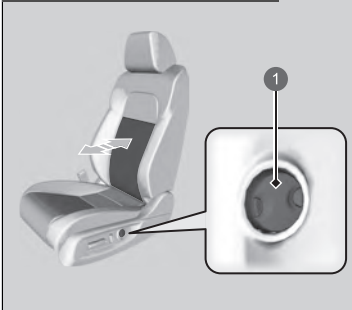

1 Interruttore di regolazione del supporto lombare

Sedile a regolazione manuale lato conducente

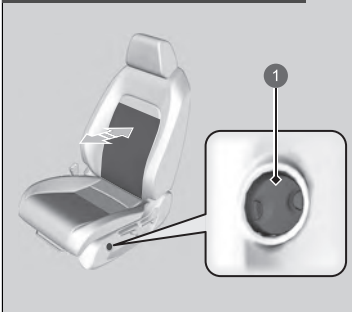

1 Interruttore di regolazione del supporto lombare

■ **Interruttore di regolazione del supporto lombare**

Pressione della parte anteriore: consente di sollevare l'intero supporto lombare.

Pressione della parte posteriore: consente di abbassare l'intero supporto lombare.

■ Regolazione degli schienali

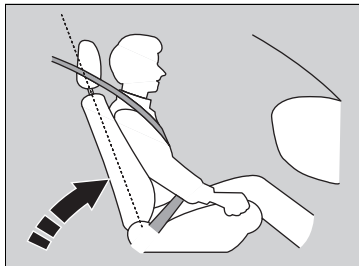

Regolare lo schienale del sedile lato guida in posizione perpendicolare al sedile, assicurandosi che vi sia spazio sufficiente tra il torace e il coperchio dell'airbag al centro del volante.

Anche il passeggero anteriore deve regolare il proprio schienale in posizione confortevole e perpendicolare al sedile.

Se si inclina eccessivamente lo schienale del sedile in modo tale che la parte superiore della cintura non poggi più sul torace dell'occupante, si riduce l'efficacia della protezione della cintura. Aumenta inoltre il rischio di scivolare al di sotto della cintura e quindi di riportare gravi lesioni in caso di incidente. Più lo schienale è inclinato, maggiore è il rischio di lesioni.

►► Regolazione degli schienali

⚠ATTENZIONE

Un'inclinazione eccessiva dello schienale può causare gravi lesioni o morte in caso di incidente.

Regolare lo schienale in posizione eretta e sedersi bene nel sedile appoggiandosi allo schienale.

Non posizionare cuscini o altri oggetti tra lo schienale e la propria schiena.

In caso contrario, il funzionamento della cintura di sicurezza o dell'airbag potrebbe venire compromesso.

Se non è possibile allontanarsi a sufficienza dal volante senza perdere il controllo dei comandi, informarsi se sul mercato siano disponibili degli adattatori per il sedile.

Sedili posteriori

■ Ripiegamento dei sedili posteriori

Ripiegare separatamente i cuscini del sedile posteriore sinistro e destro per creare spazio per i bagagli.

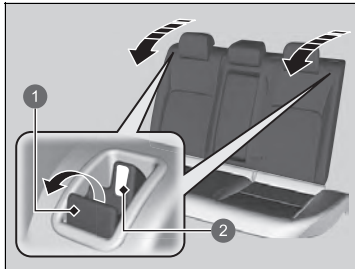

- ① Leva di sbloccaggio
- ② Linguetta rossa

1. Abbassare completamente i poggiatesta.
2. Tirare la leva di sbloccaggio e ripiegare lo schienale verso il basso.

► Ripiegamento dei sedili posteriori

⚠ ATTENZIONE

Assicurarsi che gli schienali siano fissati in maniera sicura prima della guida.

Lo schienale posteriore può essere ripiegato per ospitare bagagli più ingombranti nel bagagliaio.

Per bloccare lo schienale dritto, spingerlo all'indietro finché non si blocca, in modo che le linguette rosse nella leva di sbloccaggio si abbassino.

Quando si riporta lo schienale nella posizione originale, premerlo indietro con forza.

Accertarsi che tutti gli oggetti nel bagagliaio o quelli che sporgono sui sedili posteriori siano ben fissati. Oggetti non fissati correttamente potrebbero essere catapultati in avanti in caso di frenate brusche.

I sedili anteriori devono essere sufficientemente avanti in modo che non interferiscano con i sedili posteriori, quando questi vengono ripiegati.

■ Promemoria sedili posteriori

Questa funzione avverte il conducente della possibile presenza di passeggeri o oggetti nei sedili posteriori prima di uscire dal veicolo. Si attiva quando la modalità di alimentazione è su VEICOLO SPENTO se le portiere posteriori sono state aperte poco prima o dopo che la modalità di alimentazione è stata impostata su ACCENSIONE.

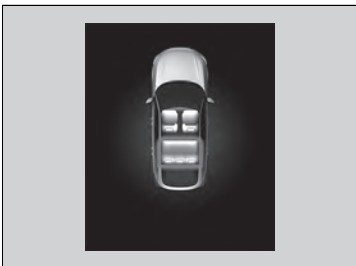

Sull'interfaccia informazioni del conducente viene visualizzato un promemoria e viene emesso un segnale acustico quando la modalità di alimentazione è impostata su VEICOLO SPENTO.

▣ Promemoria sedili posteriori

Quando la modalità di alimentazione è impostata su VEICOLO SPENTO, il promemoria si disattiva e la funzione si arresta.

Il promemoria non funziona se la modalità di alimentazione non è stata impostata su ACCENSIONE entro 10 minuti dall'azionamento delle portiere posteriori.

Il sistema non rileva la presenza di passeggeri sui sedili posteriori. Tuttavia, rileva se una portiera posteriore viene aperta e chiusa, il che può indicare la presenza di oggetti sui sedili posteriori.

È possibile disattivare l'impostazione di notifica.

▣ **Funzioni personalizzate** P. 351

Mantenimento della corretta posizione seduta

Dopo che tutti i passeggeri hanno regolato i sedili e i poggiatesta* e hanno indossato la cintura di sicurezza, è molto importante che continuino a rimanere seduti con la schiena dritta, appoggiandosi bene allo schienale e con i piedi sul pianale, finché il veicolo non è parcheggiato in modo sicuro e il sistema di alimentazione spento.

Una posizione seduta non corretta può aumentare il rischio di lesioni in caso di incidente. Ad esempio, se un passeggero si siede scomposto, si sdraia, si gira di fianco, si siede troppo avanti, si inclina in avanti o di lato o solleva uno o entrambi i piedi, il rischio di lesioni in caso di incidente aumenta notevolmente.

Inoltre, un passeggero non seduto correttamente sul sedile anteriore può subire lesioni gravi o mortali in caso di incidente, in quanto potrebbe essere catapultato contro i componenti interni del veicolo oppure essere colpito da un airbag anteriore che si attiva.

►► Mantenimento della corretta posizione seduta

ATTENZIONE

Sedere in modo improprio può causare gravi lesioni o morte in caso di incidente.

Rimanere sempre seduti con la schiena dritta, appoggiandosi bene allo schienale e con i piedi sul pianale.

* Non disponibile su tutti i modelli

Poggiatesta

Il veicolo è dotato di poggiatesta su tutti i sedili.

■ Regolazione delle posizioni dei poggiatesta anteriori

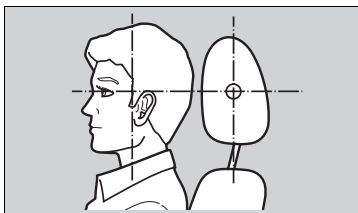

Posizionare la testa al centro del poggiatesta.

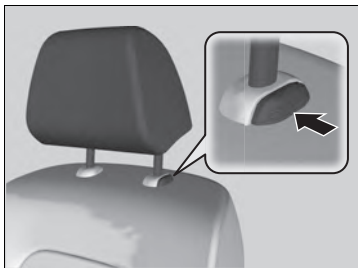

L'azione protettiva dei poggiatesta contro colpi di frusta e altre lesioni in caso di impatto posteriore è più efficace se il centro della nuca poggia al centro del poggiatesta. La parte superiore delle orecchie dell'occupante deve essere allineata al centro del poggiatesta.

Per sollevare il poggiatesta:

Tirarlo verso l'alto.

Per abbassare il poggiatesta:

Spingerlo verso il basso premendo contemporaneamente il pulsante di sblocco.

►► Poggiatesta

⚠ATTENZIONE

L'efficacia dei poggiatesta viene ridotta se non sono posizionati correttamente e pertanto aumenta il rischio di lesioni gravi in caso di incidente.

Accertarsi che i poggiatesta siano montati e posizionati correttamente prima della guida.

Per il corretto funzionamento del sistema poggiatesta:

- Non appendere alcun oggetto ai poggiatesta o alle relative staffe.
- Non posizionare alcun oggetto tra un occupante e lo schienale.
- Montare ciascun poggiatesta in posizione corretta.

■ Modifica della posizione dei poggiatesta dei sedili posteriori esterni

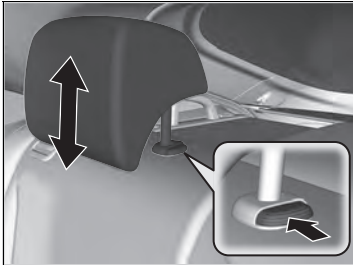

Il passeggero che siede su un sedile posteriore esterno deve regolare l'altezza del poggiatesta nella posizione appropriata prima che il veicolo si muova.

Per sollevare il poggiatesta:

Tirarlo verso l'alto.

Per abbassare il poggiatesta:

Spingerlo verso il basso premendo contemporaneamente il pulsante di sblocco.

■ Smontaggio e rimontaggio dei poggiatesta anteriori e posteriori esterni

È possibile rimuovere i poggiatesta anteriori e posteriori esterni per le operazioni di pulizia e riparazione.

Per smontare un poggiatesta:

Tirarlo verso l'alto fino a fine corsa. Quindi premere il pulsante di sblocco, quindi sollevare ed estrarre il poggiatesta.

Per rimontare un poggiatesta:

Inserire nuovamente le staffe in posizione, quindi regolare il poggiatesta all'altezza corretta premendo contemporaneamente il pulsante di sblocco. Tirare il poggiatesta verso l'alto per assicurarsi che sia bloccato in posizione.

☒ Smontaggio e rimontaggio dei poggiatesta anteriori e posteriori esterni

⚠ ATTENZIONE

Il mancato rimontaggio dei poggiatesta o il montaggio non corretto, può comportare gravi lesioni in caso di incidente.

Sostituire sempre i poggiatesta prima della guida.

Bracciolo

■ Utilizzo del bracciolo del sedile anteriore

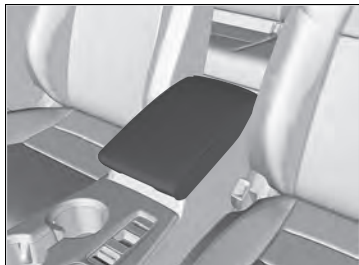

Il coperchio console può essere utilizzato come bracciolo.

■ Utilizzo del bracciolo del sedile posteriore

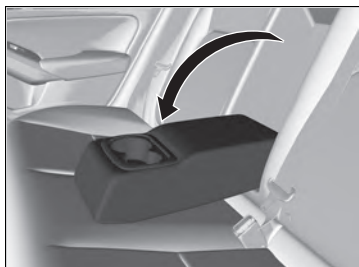

Abbassare il bracciolo nello schienale centrale.

Luci interne

Interruttori delle luci interne

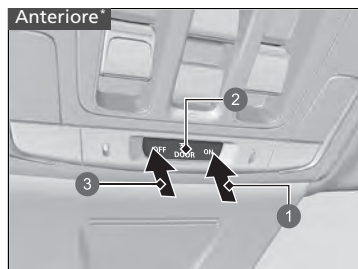

- 1 Accesa
- 2 Posizione portiere attivate
- 3 Spenta

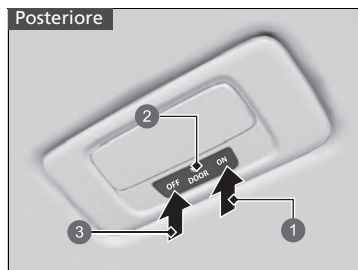

- 1 Accesa
- 2 Posizione portiere attivate
- 3 Spenta

■ ON

Le luci interne si accendono sia con le portiere aperte che chiuse.

■ Portiera attivata

Le luci interne si accendono nei seguenti casi:

- Se una delle portiere viene aperta.
- Se si sblocca la portiera lato guida.
- Quando la modalità di alimentazione è su VEICOLO SPENTO.

■ OFF

Le luci interne rimangono spente sia con le portiere aperte che chiuse.

Interruttori delle luci interne

Nella posizione portiere attivate, l'intensità delle luci interne si riduce fino al completo spegnimento circa 30 secondi dopo la chiusura delle portiere.

Le luci si spengono dopo circa 30 secondi nelle seguenti condizioni:

- Se si sblocca la portiera lato guida ma non la si apre.
- Quando si imposta la modalità di alimentazione su VEICOLO SPENTO ma non si apre la portiera.

È possibile modificare il tempo di abbassamento della luminosità delle luci interne.

➤ Funzioni personalizzate P. 351

Le luci interne si spengono immediatamente nelle seguenti condizioni:

- Se si blocca la portiera lato guida.
- Quando si chiude la portiera lato guida in modalità ACCESSORI.
- Quando si imposta la modalità di alimentazione su ACCENSIONE.

Se si lascia aperta una delle portiere con la modalità di alimentazione su VEICOLO SPENTO, le luci interne si spengono dopo circa 15 minuti.

Per evitare di scaricare la batteria 12 V, non lasciare le luci interne accese per un periodo di tempo prolungato quando l'alimentazione è disinserita.

■ Interruttori luci di lettura

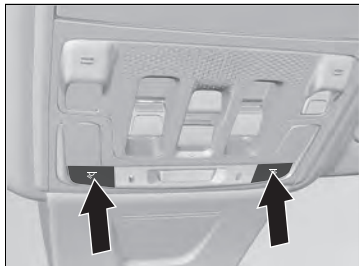

È possibile accendere e spegnere le luci di lettura premendo i pulsanti.

» Interruttori luci di lettura

Modelli con tettuccio panoramico

Se l'interruttore luci interne anteriori si trova nella posizione portiere attivate e viene aperta una delle portiere, la luce di lettura non si spegne anche se si premono gli interruttori.

Oggetti di stoccaggio

■ Cassetto portaoggetti

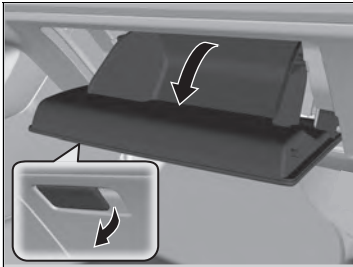

Tirare la maniglia per aprire il cassetto portaoggetti.

☒ Cassetto portaoggetti

⚠ ATTENZIONE

Un cassetto portaoggetti aperto può causare lesioni gravi al passeggero in caso di incidente, anche se il passeggero indossa la cintura di sicurezza.

Mantenere sempre chiuso il cassetto portaoggetti durante la marcia.

■ Vano console centrale

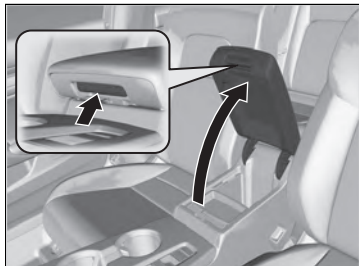

Tirare la maniglia per aprire il vano console centrale.



■ Vassoio rimovibile

Il vassoio nel vano console centrale è rimovibile.
Per rimuovere il vassoio, tirarlo semplicemente verso l'alto.

■ Portabevande



■ Portabevande sedili anteriori

Si trovano nella console tra i sedili anteriori.



■ Portabevande lato portiera anteriore

Si trovano su entrambe le tasche laterali delle portiere anteriori.

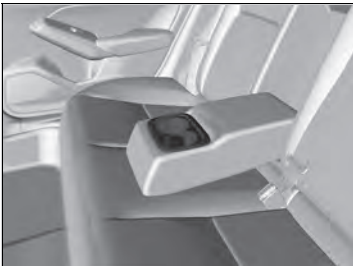

■ Portabevande sedili posteriori

Ripiegare verso il basso il bracciolo per utilizzare i portabevande dei sedili posteriori.

☒ Portabevande

AVVISO

Il versamento di liquidi danneggia i rivestimenti, i tappeti e i componenti elettrici nell'abitacolo.

Prestare attenzione quando si usano i portabevande. I liquidi bollenti possono causare ustioni.



■ **Portabevande lato portiera posteriore**

Si trovano su entrambe le tasche laterali delle portiere posteriori.

■ Ganci per abiti

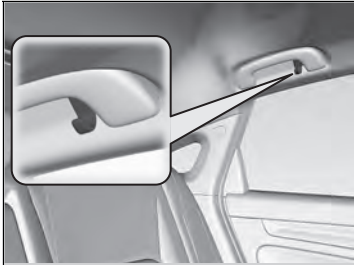

I ganci per abiti sono presenti sulle maniglie posteriori sinistra e destra.

■ Gancio per bagagli

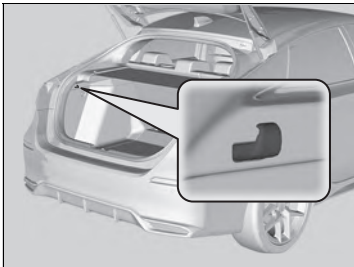

Il gancio per bagagli nell'area del bagagliaio può essere utilizzato per appendervi oggetti leggeri.

☒ Ganci per abiti

I ganci per abiti non sono progettati per oggetti di grandi dimensioni o pesanti.

☒ Gancio per bagagli

AVVISO

Sul gancio per bagagli non appendere oggetti di grandi dimensioni o di peso superiore a 3 kg. Altrimenti, i ganci potrebbero danneggiarsi.

■ Punti di ancoraggio

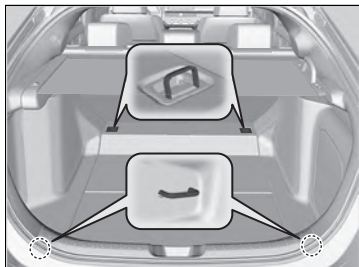

I punti di ancoraggio sul pianale del bagagliaio possono essere utilizzati per installare una rete per il fissaggio degli oggetti.

▣ Punti di ancoraggio

Durante la guida, non consentire ad alcun occupante del veicolo di accedere agli oggetti presenti nel bagagliaio. Oggetti non fissati correttamente potrebbero provocare lesioni in caso di frenate brusche.

■ Copertura bagagliaio

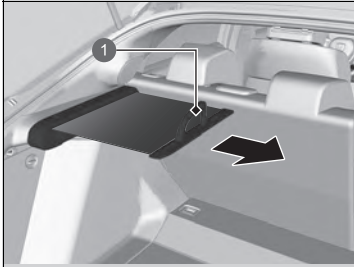

1 Maniglia

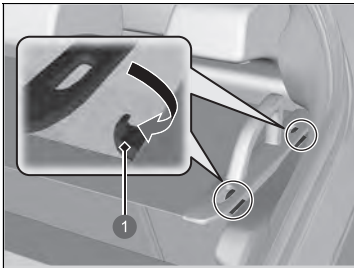

1 Ganci

Per coprire il vano bagagli è possibile utilizzare la copertura bagagliaio.

■ Per estrarre

Tirare la maniglia della copertura verso l'esterno e appendere entrambe le estremità ai ganci.

Per riporla nella sede iniziale, sganciarla dal gancio e accompagnarla delicatamente.

☒ Copertura bagagliaio

Durante la guida, non cercare di accedere ai bagagli all'interno del bagagliaio. Ciò potrebbe causare lesioni in caso di frenate brusche.

L'altezza di eventuali oggetti impilati nel bagagliaio non deve superare la parte superiore del sedile. Questi oggetti potrebbero ostruire la visuale ed essere proiettati in avanti in caso di frenata improvvisa.

Per evitare danni alla copertura bagagliaio:

- Non posizionare oggetti sulla copertura bagagliaio.
- Non collocare alcun peso sulla copertura bagagliaio.

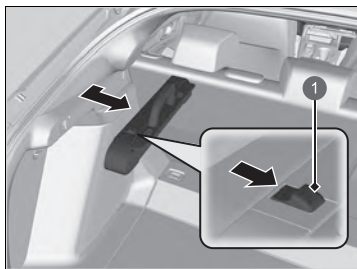

1 Leva

■ **Per rimuovere:**

Far scorrere la leva sull'alloggiamento della copertura del bagagliaio e rimuoverla tirandola verso di sé.

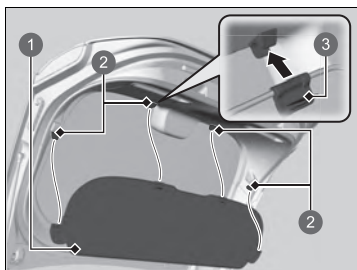

- 1 Prolunga
- 2 Fermi
- 3 Linguetta

■ **Prolunga della copertura bagagliaio**

La prolunga è fissata alla parte posteriore del portellone tramite quattro fermi. Questa estende l'area di copertura quando si chiude il portellone. Per la rimozione, sganciare la prolunga dal portellone. Quando si reinstalla la prolunga, assicurarsi che le linguette di bloccaggio vengano sul lato vicino.

Portaocchiali*



Per aprire il portaocchiali, esercitare una pressione sull'incavo e rilasciare. Per chiuderlo, premerlo nuovamente finché non scatta in posizione.

All'interno dei portaocchiali è possibile riporre occhiali da sole e altri oggetti di piccole dimensioni.

Portaocchiali*

Mantenere chiuso il portaocchiali durante la guida e aprirlo soltanto per accedere agli oggetti al suo interno.

* Non disponibile su tutti i modelli

Altri oggetti di uso generale dell'abitacolo

■ Prese di alimentazione accessori

Le prese di alimentazione accessori possono essere utilizzate quando la modalità di alimentazione si trova su ACCESSORI o su ACCENSIONE.

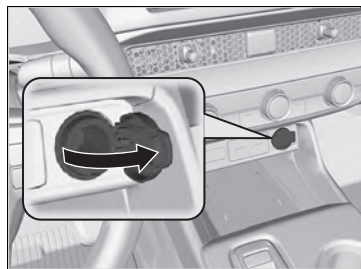

■ Pannello della console

Aprire il coperchio per utilizzarla.

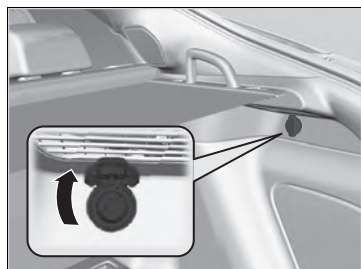

■ Bagagliaio

Aprire il coperchio console e il coperchio per utilizzarla.

⌘ Prese di alimentazione accessori

Non collegare un elemento accendisigari per veicoli. Ciò può causare il surriscaldamento della presa di alimentazione accessori.

La presa di alimentazione accessori è progettata per fornire alimentazione agli accessori da 12 volt CC con potenza pari o inferiore a 180 watt (15 A).

Per evitare lo scaricamento della batteria da 12 volt, utilizzare la presa di alimentazione accessori solo con il sistema di alimentazione attivato.

Quando la presa di alimentazione accessori non è in uso, chiudere il coperchio per impedire a piccoli corpi estranei di entrare nella presa.

Caricabatterie wireless*

Per utilizzare il caricabatterie wireless, la modalità di alimentazione deve trovarsi su ACCESSORI oppure ACCENSIONE.

Caricare un dispositivo compatibile con la ricarica wireless Qi posizionandolo sull'area indicata dal contrassegno , come indicato di seguito:

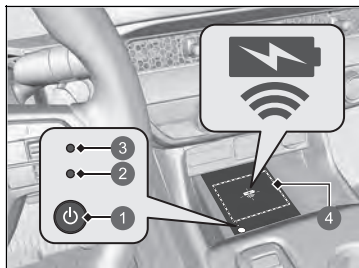

- 1 Pulsante  (alimentazione)
- 2 Spia verde
- 3 Spia ambra
- 4 Area di ricarica

1. Per attivare e disattivare il sistema, tenere premuto il pulsante  (alimentazione).
 - Quando il sistema è attivato, la spia verde si accende.
2. Posizionare sull'area di ricarica il dispositivo che si desidera caricare.
 - Il sistema avvia automaticamente la ricarica del dispositivo e la spia ambra si accende.
 - Accertarsi che il dispositivo sia compatibile con il sistema e che sia collocato con il lato di ricarica al centro dell'area di ricarica.
3. Una volta completato il caricamento, la spia verde si accende.
 - In base al dispositivo, la spia ambra può rimanere accesa.

Caricabatterie wireless*

AVVERTENZA

Gli eventuali oggetti metallici che si dovessero trovare tra la base di ricarica e il dispositivo da caricare possono diventare molto caldi e causare ustioni.

- Rimuovere sempre eventuali oggetti estranei dalla base di ricarica prima di effettuare la ricarica del dispositivo.
- Assicurarsi che la superficie sia libera da polvere o altri detriti prima di effettuare la ricarica.
- Non versare liquidi (ad esempio, acqua, bibite, ecc.) sul caricabatterie o sul dispositivo.
- Non utilizzare olio, grasso, alcool, benzina o diluenti per pulire la base di ricarica.
- Durante la ricarica, non coprire il sistema con panni, indumenti o altri oggetti.
- Evitare di spruzzare prodotti spray che potrebbero venire a contatto con la superficie della base di ricarica.

Questo sistema consuma molta potenza. Non utilizzare il sistema per un lungo periodo anche con il sistema di alimentazione disattivato.

Ciò potrebbe scaricare la batteria da 12 volt rendendo difficile l'attivazione del sistema di alimentazione.

Quando si utilizza il caricabatterie wireless, controllare il manuale dell'utente fornito con il dispositivo compatibile che si desidera ricaricare.

* Non disponibile su tutti i modelli

■ **Quando il caricamento non si avvia**

Operare una delle soluzioni nella seguente tabella.

Spia		Causa	Soluzione
Verde e ambra	Lampeggiano contemporaneamente	Sono presenti ostacoli tra l'area di ricarica e il dispositivo.	Rimuovere gli eventuali ostacoli.
		Il dispositivo non si trova all'interno dell'area di ricarica.	Prendere e spostare il dispositivo al centro dell'area di ricarica dove si trova il simbolo  .
		La temperatura del pad del caricatore wireless aumenta.	Sospendere temporaneamente la ricarica del dispositivo. Attendere che la temperatura scenda e tentare di ricaricare di nuovo il dispositivo.
Ambra	Lampeggia	Il caricabatterie wireless è guasto.	Contattare una concessionaria per la riparazione.

⌘ **Caricabatterie wireless***

Il caricatore wireless può supportare fino a 15 W, ma la velocità di ricarica varia in base al dispositivo e ad altre condizioni.

AVVISO

Durante la ricarica, non posizionare supporti di registrazione magnetici o macchine di precisione entro l'area di ricarica. I dati contenuti nelle schede, quali le carte di credito, possono andare perduti a causa dell'effetto magnetico. Anche le funzioni di macchine di precisione, quali gli orologi, possono essere influenzate.

"Qi" e  sono marchi registrati di proprietà del Wireless Power Consortium (WPC).

Nei casi seguenti, la ricarica potrebbe arrestarsi o non avviarsi:

- Il dispositivo è già completamente carico.
- Durante la ricarica, la temperatura del dispositivo è eccessiva.
- Ci si trova in un luogo che emette forti onde elettromagnetiche o interferenze, quali un'emittente TV, una centrale elettrica o una stazione di servizio.
- Il dispositivo è dotato di coperchio, custodia o accessori non compatibili con la ricarica wireless.

Un dispositivo potrebbe non caricarsi se le dimensioni o la forma del relativo lato ricaricabile non sono appropriate per essere usate con l'area di ricarica.

Non tutti i dispositivi sono compatibili con il sistema.

Durante la fase di ricarica, è normale che l'area di ricarica e il dispositivo si riscaldino.

☒ Caricabatterie wireless*

La ricarica può essere interrotta brevemente quando:

- Vengono chiuse tutte le portiere e il portellone
- allo scopo di evitare interferenze con il corretto funzionamento del sistema di accesso senza chiavi.
- Viene modificata la posizione del dispositivo.

Non caricare più di un dispositivo alla volta su un'area di ricarica.

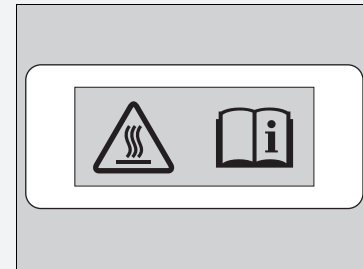

Pericolo di ustioni:

Qualsiasi oggetto metallico che si trova tra la base e il dispositivo può surriscaldarsi.

Se il dispositivo diventa troppo caldo e si attiva la funzione di protezione della batteria, potrebbe caricarsi molto lentamente o non caricarsi affatto.

La temperatura alla quale si attiva la funzione di protezione della batteria dipende dal dispositivo.

* Non disponibile su tutti i modelli

■ Volante riscaldato *



Il volante riscaldato può essere utilizzato quando la modalità di alimentazione si trova su ACCENSIONE.

Premere il pulsante sul lato inferiore del volante.

Una volta raggiunta la temperatura desiderata, premere di nuovo il tasto per disattivarlo.

Il volante riscaldato si disattiva ogni volta che si accende il sistema di alimentazione, anche se è stato attivato l'ultima volta che il veicolo è stato guidato.

▣ Volante riscaldato *

Non utilizzare il volante riscaldato in modo continuo quando il sistema di alimentazione è spento. In determinate condizioni, la batteria da 12 volt potrebbe scaricarsi, rendendo difficile l'attivazione del sistema di alimentazione.

Riscaldatori sedili anteriori



I riscaldatori sedile possono essere azionati se la modalità di alimentazione si trova su ACCENSIONE.



Premere il pulsante del riscaldatore sedile:

Una volta - impostazione HI (tre spie accese)

Due volte - impostazione MID (due spie accese)

Tre volte - impostazione LO (una spia accesa)

Quattro volte - impostazione OFF (nessuna spia accesa)

Quando la modalità di alimentazione viene attivata, dopo essere stata disinserita, viene mantenuta la precedente impostazione.

Riscaldatori sedili anteriori

ATTENZIONE

L'utilizzo dei riscaldatori sedili può causare ustioni.

Coloro che hanno una sensibilità ridotta alla temperatura (ad esempio, diabetici, persone con lesioni ai nervi o paralisi degli arti inferiori) o una pelle particolarmente sensibile non devono utilizzare i riscaldatori sedili.

Quando il sistema di alimentazione è disattivato, non utilizzare i riscaldatori sedili neppure con impostazione LO. In caso contrario, il livello della batteria da 12 Volt potrebbe ridursi rendendo difficile l'avviamento del sistema di alimentazione.

Dopo un determinato periodo di tempo, l'impostazione dell'intensità dei riscaldatori dei sedili anteriori viene automaticamente ridotta di un livello alla volta fino a quando i riscaldatori non si disattivano. Il tempo trascorso varia in base all'ambiente interno.





Utilizzo del sistema di controllo climatizzatore automatico

Il sistema di controllo climatizzatore automatico mantiene la temperatura dell'abitacolo selezionata. Inoltre, il sistema seleziona la corretta miscela di aria riscaldata o raffreddata che consente di aumentare o ridurre il più rapidamente possibile la temperatura dell'abitacolo in base alle preferenze.

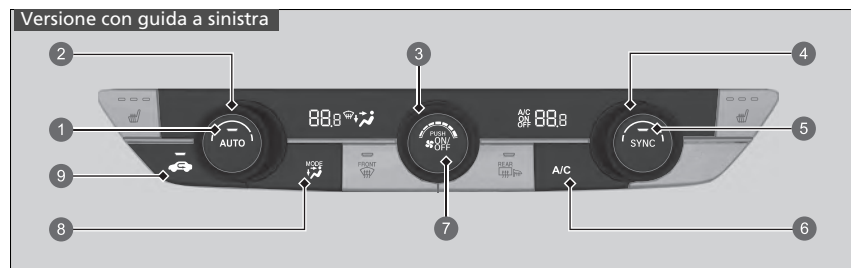
Utilizzare il sistema con il sistema di alimentazione attivato.

1. Premere il pulsante **AUTO**.
2. Regolare la temperatura dell'abitacolo utilizzando la ghiera di controllo temperatura lato guida o lato passeggero.
3. Premere il pulsante  (ON/OFF) per annullare.



- | | |
|---|---|
| 1 Pulsante AUTO | 7 Pulsante ON/OFF |
| 2 Manopola di controllo temperatura lato guida | 8 Pulsante di comando MODE |
| 3 Manopola di comando della ventola | <ul style="list-style-type: none">•  Bocchette sulla plancia•  Bocchette a pavimento e sulla plancia•  Bocchette a pavimento•  Bocchette a pavimento e sbrinatori parabrezza |
| 4 Manopola di controllo temperatura lato passeggero | 9 Pulsante di ricircolo |
| 5 Pulsante SYNC | |
| 6 Pulsante A/C (aria condizionata) | |

Utilizzo del sistema di controllo climatizzatore automatico

Se si preme un pulsante durante l'utilizzo del sistema di climatizzazione in modalità Auto, verrà data priorità alla funzione del pulsante premuto.

La spia del pulsante AUTO si spegne ma le funzioni non correlate al pulsante premuto sono controllate automaticamente.

Per evitare l'ingresso nell'abitacolo di aria fredda proveniente dall'esterno, la ventola potrebbe non attivarsi immediatamente quando viene premuto il pulsante **AUTO**.

Se l'abitacolo è molto caldo, è possibile raffreddarlo più rapidamente aprendo parzialmente i finestrini, impostando il sistema in modalità automatica e la temperatura al minimo. Passare dalla modalità aria esterna alla modalità ricircolo fino a ridurre la temperatura.

Quando si imposta la temperatura sul limite minimo o massimo, vengono visualizzati **Lo** o **Hi**.

Premendo il pulsante , si accende e si spegne il sistema di climatizzazione. Quando viene acceso, il sistema torna all'ultima selezione effettuata.

Quando la modalità ECON è attiva, le prestazioni del sistema di climatizzazione potrebbero essere ridotte.

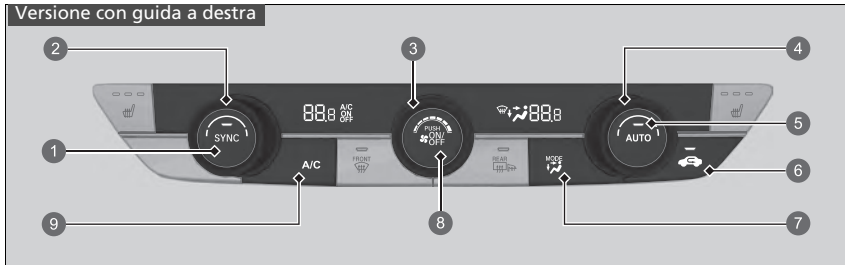

- ❶ Pulsante **SYNC**
- ❷ Manopola di controllo temperatura lato passeggero
- ❸ Manopola di comando della ventola
- ❹ Manopola di controllo temperatura lato guida
- ❺ Pulsante **AUTO**
- ❻ Pulsante di ricircolo
- ❼ Pulsante di comando **MODE**
 - Bocchette sulla plancia
 - Bocchette a pavimento e sulla plancia
 - Bocchette a pavimento
 - Bocchette a pavimento e sbrinatori parabrezza
- ❽ Pulsante **ON/OFF**
- ❾ Pulsante **A/C** (aria condizionata)

■ Commutazione fra le modalità di ricircolo e aria esterna

Premere il pulsante (ricircolo) e cambiare modalità in base alle condizioni ambientali. Modalità ricircolo (spia accesa): consente il ricircolo dell'aria dall'abitacolo tramite il sistema. Modalità aria esterna (spia spenta): viene immessa aria dall'esterno. Nelle situazioni normali, tenere attiva la modalità aria esterna.

■ Sbrinamento del parabrezza e dei finestrini



Premendo il pulsante  (sbrinatori parabrezza) si accende l'impianto di condizionamento aria e il sistema passa automaticamente alla modalità aria esterna.

Premendo di nuovo il pulsante  per spegnere, il sistema torna alle impostazioni precedenti.

►► Sbrinamento del parabrezza e dei finestrini



Per guidare in condizioni di sicurezza, accertarsi che tutti i finestrini consentano una buona visuale prima di partire.

Non impostare la temperatura vicino al limite massimo o minimo.

Se il parabrezza entra in contatto con l'aria fredda, l'esterno del parabrezza potrebbe appannarsi.

■ Sbrinamento rapido dei finestrini



1. Premere il pulsante 
2. Premere il pulsante 

►► Sbrinamento rapido dei finestrini

Dopo avere sbrinato i finestrini, impostare la modalità aria esterna. Se si mantiene il sistema nella modalità di ricircolo, i finestrini potrebbero appannarsi a causa dell'umidità. Ciò compromette la visibilità.

■ Modalità di sincronizzazione

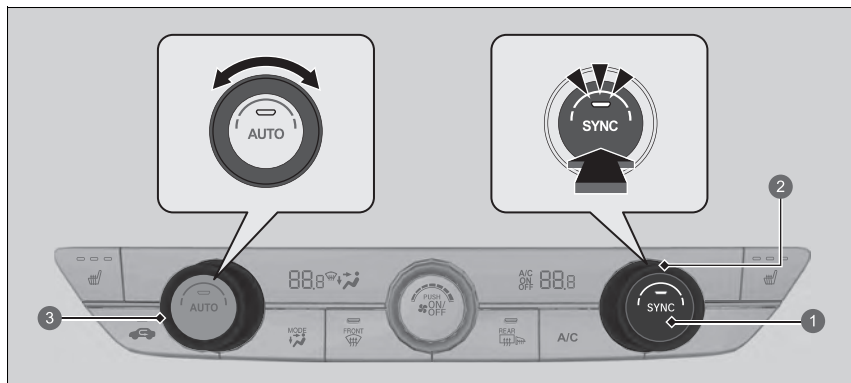

- ① Pulsante **SYNC**
- ② Manopola di controllo temperatura lato passeggero
- ③ Manopola di controllo temperatura lato guida

È possibile impostare la temperatura in maniera sincronizzata per il lato guida e il lato passeggero nella modalità sincronizzazione.

1. Premere il pulsante **SYNC**.
 - Il sistema passa alla modalità sincronizzazione.
2. Regolare la temperatura utilizzando la ghiera di controllo temperatura lato guida.

Premere il pulsante **SYNC** o modificare l'impostazione della temperatura lato passeggero per tornare alla modalità due zone.

▣ Modalità di sincronizzazione

Se si preme il pulsante **FRONT SET**, il sistema passa alla modalità sincronizzazione.

Quando il sistema si trova nella modalità due zone, è possibile impostare separatamente la temperatura del lato guida e del lato passeggero.

Sensori del sistema di climatizzazione automatico

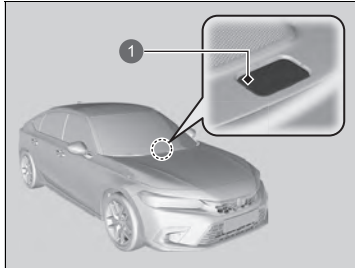

Il sistema di climatizzazione automatico è dotato di sensori. Non coprirli e non versarvi sopra dei liquidi.

❶ Sensore

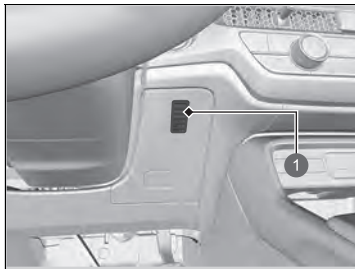

❶ Sensore

Funzioni

In questo capitolo sono fornite informazioni sul funzionamento delle funzioni tecnologiche.



Sistema audio	284
Audio con display	286
Messaggi di errore del sistema audio	386
Informazioni generali sul sistema audio	387
Chiamata di emergenza (eCall)	397
Rifornimento consigliato*	402

Informazioni sul sistema audio

Il sistema audio è dotato di radio FM/AM e servizio DAB (Digital Audio Broadcasting). Inoltre possono essere riprodotti unità flash USB, iPod, iPhone, dispositivi *Bluetooth*® e smartphone.

È possibile azionare il sistema audio tramite i pulsanti e le manopole sul pannello oppure mediante i comandi a distanza sul volante o le icone sull'interfaccia touchscreen.

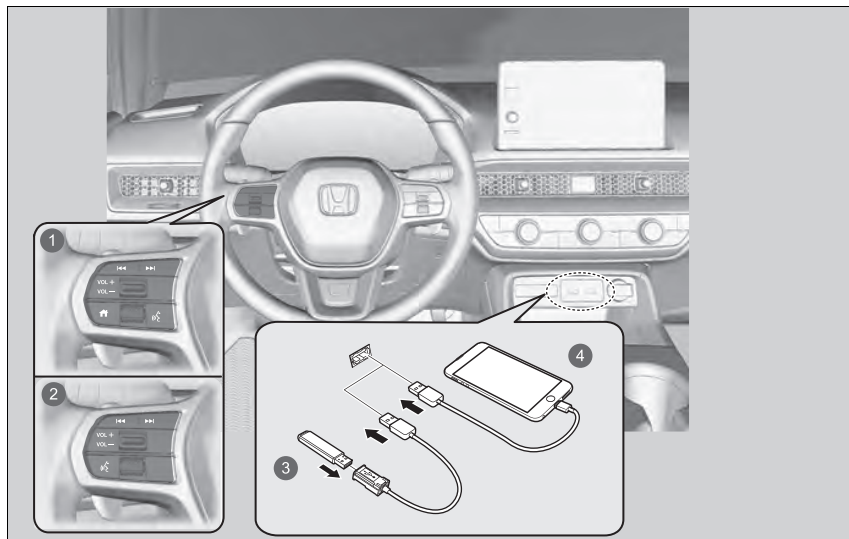

- 1 Comandi a distanza (Modelli con quadro strumenti di tipo A)
- 2 Comandi a distanza (Modelli con quadro strumenti di tipo B)
- 3 Unità flash USB
- 4 iPod

Protezione antifurto del sistema audio

Il sistema audio si disattiva quando l'alimentazione elettrica viene scollegata, ad esempio quando la batteria da 12 Volt viene scollegata o si scarica. In determinate condizioni, il sistema potrebbe visualizzare una schermata di inserimento codice. In tal caso, riattivare il sistema audio.

■ Riattivazione del sistema audio

1. Impostare la modalità di alimentazione su ACCENSIONE.
2. Accendere il sistema audio.
3. Tenere premuto la manopola **VOL** /  **AUDIO** (Volume/Alimentazione) per più di due secondi.
 - ▶ Il sistema audio viene riattivato quando la centralina di controllo audio stabilisce una connessione con la centralina di comando del veicolo. Se la centralina non riconosce il sistema audio, è necessario recarsi presso la concessionaria per farlo controllare.

Avvio

L'impianto audio con display si avvia automaticamente quando si imposta la modalità di alimentazione su ACCESSORI oppure ACCENSIONE. All'avvio, verrà visualizzata la seguente schermata relativa al caricamento dei dati.

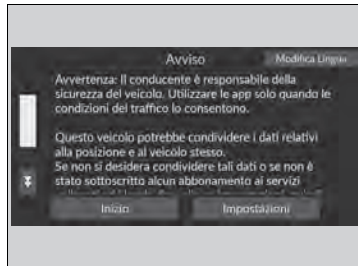

Selezionare **Inizio**.

- ▶ Se non si seleziona **Inizio**, il sistema passa automaticamente alla schermata Home dopo un certo periodo di tempo.
- ▶ Se non vi sono dispositivi registrati, selezionare **Inizio** e verrà visualizzata la schermata di abbinamento *Bluetooth*[®].
- ▶ **Eccetto modelli per la Turchia**

Se si desidera modificare le impostazioni di caricamento dei dati, selezionare **Impostazioni**, quindi selezionare le impostazioni ATTIVO/DISATTIVO sulla schermata **Condivisione dati posizione e veicolo**.

■ Abbinamento di un telefono cellulare (se nessun altro telefono è abbinato al sistema)

1. Assicurarsi che il telefono sia in modalità di ricerca o rintracciabile.
2. Selezionare **Honda HFT** dal telefono.
 - ▶ Se si desidera abbinare un telefono da questo impianto audio con display, selezionare **Ricerca dispositivi**, quindi selezionare il telefono quando viene visualizzato nell'elenco.
 - ▶ Se si seleziona la casella con **Non mostrare nuovamente**, questa schermata non verrà visualizzata.

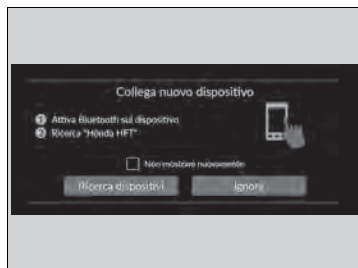

» Avvio

Eccetto modelli per la Turchia

Condivisione dati posizione e veicolo

ON: comunicazione dati disponibile.

OFF: comunicazione dati non disponibile.

Funzionamento di base

■ Funzioni del sistema audio

Per utilizzare le funzioni del sistema audio, la modalità di alimentazione deve trovarsi su ACCESSORI oppure ACCENSIONE.



- | | | | |
|---|-----------------------------------|----|---|
| 1 | ☰ Tutte le app | 6 | Icone interruttori di cambio modalità |
| 2 | 📶 🔋 Icone di stato | 7 | Pulsanti ◀▶ (Cerca/Salta) |
| 3 | 📶 📱 Icone collegamenti app | 8 | Manopola VOL / AUDIO (Volume/Alimentazione) |
| 4 | ➡ Freccia | 9 | Pulsante BACK (Indietro) |
| 5 | ☀️🌙 Icona Modalità visual. | 10 | Pulsante HOME (Home) |

☒ Funzioni del sistema audio

Questa schermata viene mostrata per i modelli con guida a sinistra. Nei modelli con guida a destra, sono simmetricamente opposti al modello con guida a sinistra.

Funzionamento con chiave disinserita





Dopo aver portato la modalità di alimentazione su VEICOLO SPENTO (BLOCCO), è possibile utilizzare il sistema audio fino a 30 minuti dopo ogni ciclo di guida. Tuttavia la possibilità di continuare a utilizzare l'impianto audio dipende dalle condizioni della batteria. L'uso ripetuto di questa funzione può scaricare la batteria.

 **Tutte le app:** consente di visualizzare tutte le applicazioni.



Icone di stato: consentono di visualizzare spie, informazioni sul veicolo, telefoni collegati, ecc. nell'area dell'intestazione.

Icone collegamenti app: consentono di visualizzare le icone dei collegamenti delle app.

Freccia: consente di visualizzare le pagine successive sulla schermata audio/informazioni.

Icona   Modalità visual.: consente di modificare la luminosità della schermata audio/informazioni. Selezionare  una volta e selezionare  o  per effettuare una regolazione.

Icone interruttori di cambio modalità: consentono di visualizzare le icone per cambiare direttamente modalità.

Pulsanti  /  (Cerca/Salta): premere per cambiare stazione, brano o file.

Manopola VOL/  AUDIO (Volume/Alimentazione): consente di attivare e disattivare il sistema audio e di regolare il volume.

Pulsante  (Indietro): premere per tornare alla schermata precedente.

Pulsante  (Home): premere per passare alla schermata Home.

Porte USB

Sul pannello anteriore

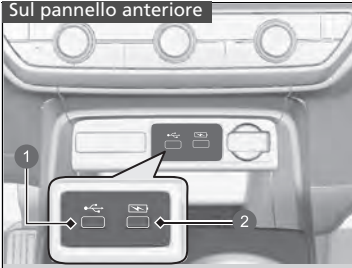

- 1 Riproduzione di file audio e collegamento di telefoni compatibili
- 2 Solo per la ricarica di dispositivi

Sulla parte posteriore del vano console centrale



■ Sul pannello anteriore (🔌)

La porta USB (2,5 A) è per la ricarica di dispositivi, riproduzione di file audio e il collegamento di telefoni compatibili con Apple CarPlay o Android Auto.

- ▶ Per evitare potenziali problemi, accertarsi di utilizzare un connettore Lightning certificato MFi Apple per Apple CarPlay, mentre per Android Auto, i cavi USB devono essere certificati USB-IF e conformi allo standard USB 2.0.

■ Sul pannello anteriore (🔌)

Le porte USB (2,5 A) sono destinate solo alla ricarica di dispositivi.

- ▶ Non è possibile riprodurre musica anche se sono stati collegati dei lettori musicali.

■ Sulla parte posteriore del vano console centrale

Le porte USB (2,5 A) sono destinate solo a dispositivi di ricarica.

- ▶ Non è possibile riprodurre musica anche se sono stati collegati dei lettori musicali.

Porte USB

- Non lasciare l'iPod o l'unità flash USB nel veicolo. L'esposizione alla luce del sole e alle alte temperature potrebbe danneggiarli.
- Per collegare un'unità flash USB alla porta USB, si consiglia di utilizzare un cavo USB.
- Non collegare l'iPod o l'unità flash USB tramite un hub.
- Non utilizzare dispositivi, quali lettori di schede o unità disco rigido, in quanto il dispositivo o i file potrebbero danneggiarsi.
- Si consiglia di eseguire il backup dei dati prima di utilizzare il dispositivo sul veicolo.
- I messaggi visualizzati possono variare a seconda del modello e della versione software del dispositivo.

Ricarica USB

La porta USB è in grado di fornire fino a 2,5 A di alimentazione. Non eroga 2,5 A a meno che non sia richiesto dal dispositivo.

Per i dettagli sull'ampereaggio, leggere il manuale d'uso del dispositivo che deve essere caricato.



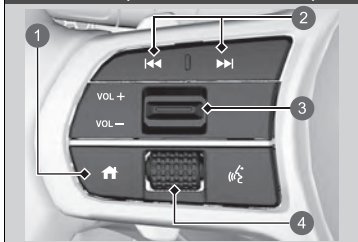

In determinate condizioni, un dispositivo collegato alla porta può generare interferenze nella radio che si sta ascoltando.

Comandi audio a distanza

Modelli con quadro strumenti di tipo A



Consentono di agire sul sistema audio durante la guida. Le informazioni vengono visualizzate sull'interfaccia informazioni del conducente.

- 1 Pulsante  (Home)
- 2 Pulsanti  (Cerca/Salta)
- 3 Interruttore **VOL**  / **VOL**  (Volume)
- 4 Manopola di selezione sinistra

Comandi audio a distanza

Alcune modalità vengono visualizzate solo quando viene utilizzato un dispositivo o un supporto appropriato.

A seconda del dispositivo *Bluetooth*[®] collegato, alcune funzioni potrebbero non essere disponibili.

Modelli con quadro strumenti di tipo A

Premere il pulsante  (Home) per tornare alla schermata home dell'interfaccia informazioni del conducente.



- ❶ Pulsanti  /  (Cerca/Salta)
- ❷ Interruttore **VOL**  / **VOL**  (Volume)
- ❸ Manopola di selezione sinistra

Interruttore VOL /VOL (Volume)

Premere verso l'alto: per aumentare il volume.

Premere verso il basso: per diminuire il volume.

Manopola di selezione sinistra

- Durante la selezione della modalità audio

Modelli con quadro strumenti di tipo A

Premere il pulsante  (Home), quindi ruotare verso l'alto o verso il basso per selezionare

 (audio) sull'interfaccia informazioni del conducente, quindi premere la manopola di selezione sinistra.

Modelli con quadro strumenti di tipo B

Girare verso l'alto o verso il basso per selezionare **Audio** sull'interfaccia informazioni del conducente, quindi premere la manopola di selezione sinistra.

Ruotare verso l'alto o verso il basso:

Per scorrere le modalità audio, ruotare verso l'alto o verso il basso, quindi premere la manopola di selezione sinistra:

Modelli con quadro strumenti di tipo A











FM/DAB/AM/USB/Bluetooth/App

Modelli con quadro strumenti di tipo B

Indietro/Telefono/FM/DAB/AM/USB/Bluetooth/App/Display personalizzato

▶ A seconda del dispositivo collegato, le modalità visualizzate possono variare.

Pulsanti   (Cerca/Salta)

- Durante l'ascolto della radio
 - Premere **: per selezionare la stazione radio successiva preimpostata.
 - Premere **: per selezionare la stazione radio precedente preimpostata.
 - Premere e tenere premuto **: per selezionare la stazione successiva con il segnale più forte.
 - Premere e tenere premuto **: per selezionare la stazione precedente con il segnale più forte.
- Durante l'uso di iPod, unità flash USB, Audio *Bluetooth*[®] o Connessione smartphone
 - ▶ A seconda del dispositivo collegato, le operazioni possono variare.
 - Premere **: per passare al brano successivo.
 - Premere **: per tornare al brano precedente.
- Durante l'uso di un'unità flash USB
 - Premere e tenere premuto **: per passare alla cartella successiva.
 - Premere e tenere premuto **: per tornare alla cartella precedente.
- Durante l'uso di un iPod:
 - Premere e tenere premuto **: per passare al brano successivo.
 - Premere e tenere premuto **: per tornare al brano precedente.

Manuale utente di bordo*

È possibile visualizzare i contenuti del manuale utente sull'impianto audio con display.

■ Apertura del manuale utente

1. Selezionare  **Tutte le app**.
2. Selezionare **Manuale utente**.

■ Installazione/aggiornamento del manuale utente

Quando è possibile installare o aggiornare il manuale utente, verrà inviata automaticamente la notifica.

Per aggiornare:

1. Toccare la notifica.
 - Viene visualizzata la schermata della versione.
2. Selezionare le voci da aggiornare.
3. Toccare **Aggiornamento**.

Se si deseleziona una voce nella schermata della versione, non sarà possibile ricevere le relative notifiche.

» Manuale utente di bordo*

Questa funzione non copre tutte le lingue disponibili per l'impianto audio con display.

La modifica della lingua del sistema audio con display comporta anche la modifica della lingua del manuale utente. Se il manuale utente non è disponibile o non è installato nella lingua prescelta, verrà impostato automaticamente nella lingua inglese.

» Installazione/aggiornamento del manuale utente

Potrebbero esserci differenze nei contenuti visualizzati a seconda della versione del manuale utente.

Se il manuale utente non è ancora installato, è possibile installarlo tramite Wi-Fi.

► **Collegare il veicolo a un hotspot Wi-Fi**
P. 338

Per lingue diverse da inglese, tedesco, francese, italiano e spagnolo

Se si installa il manuale utente in una nuova lingua, il manuale utente scaricato in precedenza verrà rimosso.

Funzionamento dei comandi vocali

Il veicolo è dotato di un sistema di comando vocale che consente di gestire le funzioni senza mani.

Il sistema di comando vocale utilizza il pulsante  (microfono) sul volante e un microfono posto vicino alle luci di lettura sul soffitto.

Riconoscimento vocale

Come ottenere un riconoscimento vocale ottimale quando si utilizza il sistema di comando vocale:



- Verificare che sia visualizzata la schermata corretta per il comando vocale in uso. Il sistema riconosce solo determinati comandi.

Comandi vocali disponibili.

Schermata Portale vocale P. 296

- Chiudere i finestrini e il tetto panoramico*.
- Regolare le bocchette per la ventilazione della plancia e laterali in modo che l'aria non soffi sul microfono del soffitto.
- Pronunciare le parole chiaramente e con tono naturale senza fare pause tra una parola e l'altra.
- Se possibile, ridurre qualsiasi rumore di fondo. Il sistema può interpretare il comando erroneamente se parla più di una persona contemporaneamente.

Funzionamento dei comandi vocali

Quando si preme il pulsante , viene richiesto cosa si desidera fare. Premere e rilasciare nuovamente il pulsante  per escludere questa richiesta e pronunciare un comando.

Il sistema di comando vocale riconosce le seguenti lingue: inglese, tedesco, francese, spagnolo e italiano.

* Non disponibile su tutti i modelli

■ Schermata Portale vocale

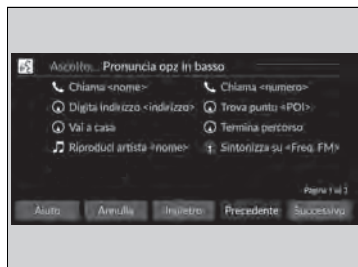

Quando il pulsante  (microfono) è premuto, sulla schermata vengono visualizzati i comandi vocali disponibili.

Per un elenco completo dei comandi, pronunciare "Aiuto" dopo il segnale acustico.

A seconda della modalità selezionata, i comandi visualizzati sono diversi sulla schermata del portale vocale. I comandi riconosciuti sono i medesimi indipendentemente dalla schermata selezionata.

Modalità normale: viene visualizzato un elenco di comandi di esempio per completare rapidamente la funzione desiderata.

Modalità di assistenza: viene visualizzato un elenco di comandi di base per guidare l'utente passo dopo passo nel menu vocale.

È possibile modificare la modalità sulla schermata **Impostazioni generali**.

📄 **Comando vocale** P. 359

Nelle varie schermate il sistema riconosce solo i comandi riportati nelle pagine seguenti.

I comandi vocali in forma libera non sono riconosciuti.

■ Comandi generali

Quando viene visualizzata la schermata del portale vocale, è possibile passare alla schermata superiore di ciascuna funzione utilizzando i comandi globali.

- *Ricerca musicale*
- *AM*
- *FM*
- *Navigazione*
- *Telefono*

■ Comandi telefonici

Questa funzione può essere utilizzata solo quando il telefono è collegato. Quando il sistema riconosce il comando Telefono, la schermata passa alla visualizzazione dedicata al riconoscimento vocale del telefono.

■ Comandi telefonici

- *Chiama <nome>*
- *Chiama <numero>*

Il sistema riconosce un solo nome del contatto nella rubrica memorizzata del telefono. Se nome e cognome vengano registrati nel campo nome, il sistema è in grado di riconoscere il nome e cognome come un unico nome del contatto.

I comandi telefonici non sono disponibili se si utilizza Apple CarPlay.

■ Comandi audio

Quando il sistema riconosce il comando Audio, la schermata passa alla visualizzazione dedicata al riconoscimento vocale dell'audio.

■ Comandi FM

- *Sintonizza su <Freq. FM>*

■ Comandi AM

- *Sintonizza su <Freq. AM>*

■ Comandi iPod

- *Elenca album <nome>*
- *Elenca artista <nome>*
- *Elenca genere <nome>*
- *Elenca playlist <nome>*
- *Riproduci <artista> <album>*
- *Riproduci*
- *Riproduci album <nome>*
- *Riproduci artista <nome>*
- *Riproduci genere <nome>*
- *Riproduci musica <text:media_combo>*
- *Riproduci playlist <nome>*
- *Riproduci brano <nome>*

■ Comandi USB

- *Elenca album <nome>*
- *Elenca artista <nome>*
- *Elenca playlist <nome>*
- *Riproduci <artista> <album>*
- *Riproduci*
- *Riproduci album <nome>*
- *Riproduci artista <nome>*
- *Riproduci musica <text:media_combo>*
- *Riproduci playlist <nome>*
- *Riproduci brano <nome>*

■ Comandi di navigazione*

Viene visualizzata la schermata di navigazione.

■ Consultare il manuale del sistema di navigazione**■ Comandi standard**

- *Guida vocale*
- *Annulla*
- *Indietro*

La Guida vocale fornisce informazioni vocali per la Guida sulla schermata corrente.

■ Comandi elenco

- *Precedente*
- *Successivo*
- *Sì*
- *No*

* Non disponibile su tutti i modelli

Schermata Audio/Informazioni

Visualizza lo stato dell'audio e l'orologio. Da questo schermata, è possibile passare a diverse opzioni di configurazione.

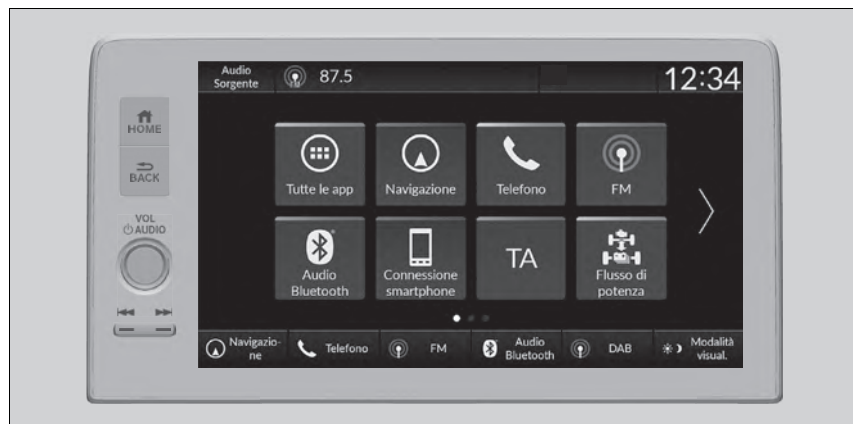

» Schermata Audio/Informazioni

Funzionamento del touchscreen

- Utilizzare semplici gesti - inclusi sfioramento e scorrimento - per attivare alcune funzioni audio.
- Alcune voci potrebbero essere disabilitate durante la guida per ridurre il rischio di distrazione.
- È possibile selezionarle quando il veicolo è fermo o mediante i comandi vocali.
- L'uso di guanti potrebbe limitare o impedire la risposta del touchscreen.

È possibile modificare le impostazioni di sensibilità del touchscreen.

» **Funzioni personalizzate** P. 351

■ Funzione di collegamento app

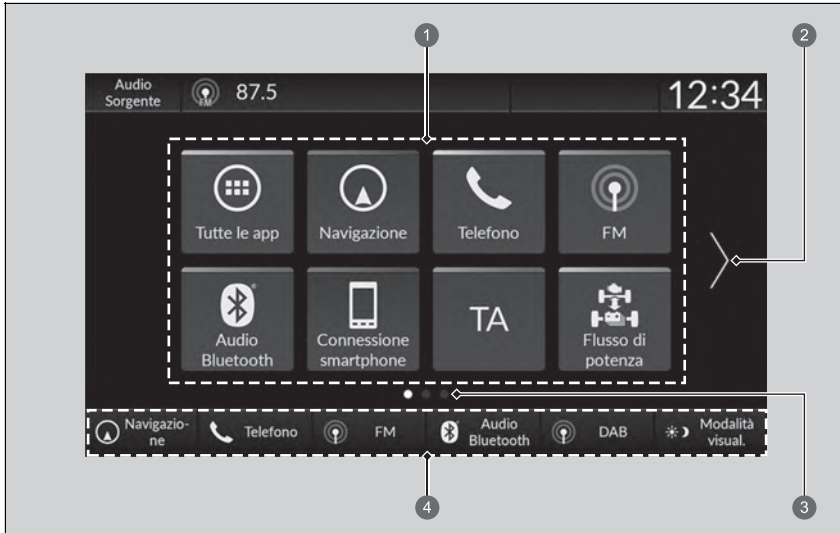

- ① Icone collegamenti app
- ② Freccia
- ③ Indicatore di pagina
- ④ Interruttori di cambio modalità

■ Per passare alla schermata successiva

Selezionando oppure o scorrendo la schermata verso sinistra o verso destra, si passa alla schermata successiva.

▶▶ Funzione di collegamento app

La schermata home può estendersi fino a 6 pagine.

Premere il pulsante per tornare indietro direttamente alla prima pagina della schermata home da qualsiasi pagina.

■ Come aggiungere icone di app nella schermata home

È possibile aggiungere icone di app nella schermata home.

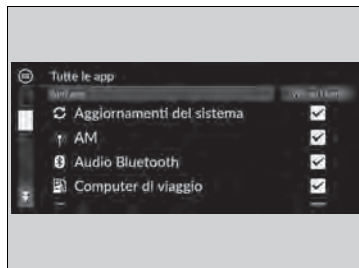

1. Premere il pulsante .
2. Selezionare  **Tutte le app**.
3. Selezionare la casella sulle app desiderate.

» Come aggiungere icone di app nella schermata home

Le app preinstallate potrebbero non avviarsi correttamente. In tal caso, è necessario riavviare il sistema. Impostare la modalità di alimentazione su VEICOLO SPENTO, quindi impostare la modalità di alimentazione su ACCENSIONE. Quindi, avviare nuovamente un'app. Se non è ancora possibile avviare le app, è necessario ripristinare il sistema.

» Ripristino di tutte le impostazioni predefinite P. 367

Se si esegue **Ripristina**, tale operazione potrebbe ripristinare tutte le impostazioni di fabbrica.

» Ripristino di tutte le impostazioni predefinite P. 367

Nel caso in cui tali app non si avviino correttamente neanche dopo aver eseguito **Ripristina**, rivolgersi a una concessionaria.

■ Per spostare le icone nella schermata home

È possibile cambiare posizione sulla schermata home.



1. Premere il pulsante .
2. Tenere selezionata un'icona.
 - ▶ La schermata passa alla schermata di personalizzazione.
3. Trascinare l'icona nel punto desiderato.
4. Selezionare **Fatto**.
 - ▶ Lo schermo torna alla schermata home.

▶▶ Per spostare le icone nella schermata home

Selezionare **Sugger.** per visualizzare i suggerimenti.
Per nasconderli, selezionare nuovamente l'opzione.

■ Come rimuovere le icone nella schermata home

È possibile cancellare le icone della schermata home.

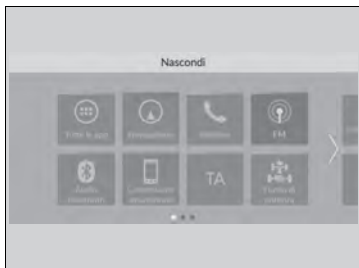

1. Premere il pulsante .
2. Tenere selezionata un'icona.
 - ▶ La schermata passa alla schermata di personalizzazione.
3. Trascinare l'icona da rimuovere sull'area dell'intestazione.
 - ▶ L'icona viene rimossa dalla schermata home.
4. Selezionare **Fatto**.
 - ▶ Lo schermo torna alla schermata home.

☒ Come rimuovere le icone nella schermata home

Le app non verranno cancellate eliminando semplicemente l'icona dalla schermata home.

Selezionare **Sugger**, per visualizzare i suggerimenti. Per nasconderli, selezionare nuovamente l'opzione.

■ Come aggiungere icone nella schermata home

È possibile memorizzare fino a sei icone sulla parte inferiore della schermata home.



1 Interruttori di cambio modalità

1. Premere il pulsante .
2. Tenere selezionata un'icona.
 - ▶ La schermata passa alla schermata di personalizzazione.
3. Trascinare l'icona da memorizzare sulla parte inferiore della schermata home.
 - ▶ L'icona viene memorizzata sull'area degli interruttori di cambio modalità.
4. Selezionare **Fatto**.
 - ▶ Lo schermo torna alla schermata home.

☒ Come aggiungere icone nella schermata home

Selezionare **Sugger.** per visualizzare i suggerimenti. Per nasconderli, selezionare nuovamente l'opzione.

■ Area di stato

Consente di visualizzare spie, informazioni sul veicolo, telefoni collegati, ecc. nell'area dell'instestazione. È possibile confermare le informazioni dettagliate selezionando queste icone.



1. Selezionare l'icona di stato del sistema.
 - Viene visualizzata l'area di stato.
2. Selezionare una voce per vederne i dettagli.
3. Premere il pulsante **BACK** o selezionare l'icona di stato del sistema per chiudere l'area.

1 Icona di stato del sistema

■ Selezionare una Sorgente audio

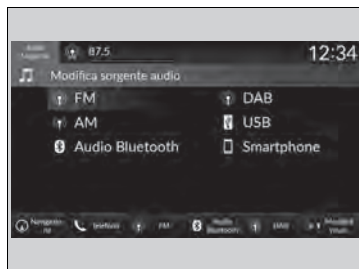

Selezionare **Audio Sorgente** sull'area dell'instestazione, quindi selezionare un'icona sull'elenco sorgenti per cambiare sorgente audio.

■ Limitazioni per il funzionamento manuale

Alcune funzioni manuali sono disabilitate o non operative durante il movimento del veicolo.
Non è possibile selezionare un'opzione disabilitata fino all'arresto del veicolo.

Impostazione orologio

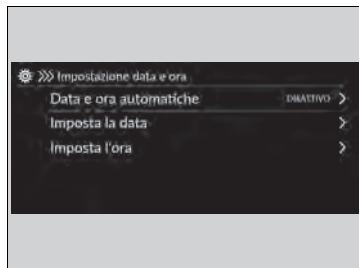

■ Regolazione dell'orologio

È possibile regolare l'ora manualmente e impostare lo sfondo dell'orologio nella schermata audio/informazioni.





1. Premere il pulsante .
2. Selezionare **Impostazioni generali**.
3. Selezionare **Sistema**.
4. Selezionare **Data e ora**.
5. Selezionare **Impostazione data e ora**.
6. Selezionare **Data e ora automatiche**, quindi selezionare **DISATTIVO**.

Per regolare la data:

7. Selezionare **Imposta la data**.
8. Seleziona /.
9. Selezionare **Salva** per impostare la data.



Per regolare l'ora:

7. Selezionare **Imposta l'ora**.
8. Seleziona /.
9. Selezionare **Salva** per impostare l'ora.

▶▶ Regolazione dell'orologio

L'orologio viene aggiornato automaticamente attraverso il sistema audio.

È anche possibile regolare l'orologio toccando l'orologio visualizzato sull'area dell'installazione della schermata audio/informazioni, **Orologio** visualizzato sulla schermata home o  **Tutte le app**.

1. Toccare l'orologio sulla schermata.
Viene visualizzata la schermata del quadrante dell'orologio.
2. Selezionare **Impostazioni**.
3. Selezionare **Data e ora**.
4. Selezionare **Impostazione data e ora**.
5. Selezionare **Data e ora automatiche**, quindi selezionare **DISATTIVO**.
6. Selezionare **Imposta la data** o **Imposta l'ora**.
7. Regolare le date, le ore e i minuti selezionando /.
8. Selezionare **Salva** per impostare l'ora.



È possibile personalizzare la visualizzazione dell'orologio.

 **Sistema** P. 352

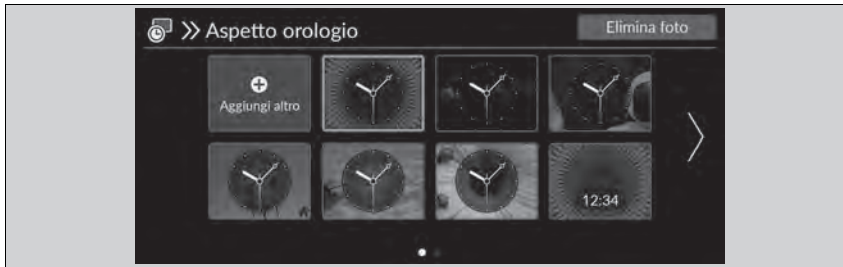
■ Configurazione dello sfondo dell'orologio





■ Importazione dello sfondo dell'orologio

1. Collegare l'unità flash USB alla porta USB.
 - ▶ **Porte USB** P. 289
2. Premere il pulsante .
3. Selezionare **Orologio**.
 - ▶ Se **Orologio** non viene visualizzato sulla schermata home, selezionare  **Tutte le app**.
4. Selezionare **Impostazioni**.
5. Selezionare **Aspetto orologio**.
6. Selezionare **Aggiungi altro**.
 - ▶ Le immagini memorizzate nell'unità flash USB vengono visualizzate nell'elenco.
7. Selezionare l'immagine che si desidera importare.
 - ▶ È possibile selezionare contemporaneamente diverse immagini.
8. Selezionare **OK**.
 - ▶ Vengono visualizzate le immagini selezionate.
9. Selezionare **Trasferimento**.
 - ▶ Viene nuovamente visualizzata la schermata di impostazione dello sfondo dell'orologio.



⌘ Configurazione dello sfondo dell'orologio

- Quando si importano file di sfondo, l'immagine deve essere memorizzata nella directory principale dell'unità flash USB. Non è possibile importare le immagini presenti in una cartella.
- Il nome del file deve essere inferiore a 64 byte.
- È possibile importare file di immagine in formato BMP (bmp) o JPEG (jpg).
- La dimensione massima di ciascun file è inferiore a 10 MB.
- Se l'unità flash USB non ha immagini, viene visualizzato un messaggio.
- È possibile importare fino a 11 immagini.
- La dimensione massima di ciascuna immagine è di 4.096 x 2.304 pixel. Se l'immagine ha dimensioni inferiori a 1.280 x 720 pixel, viene visualizzata al centro dello schermo con l'area circostante in nero.

■ Selezione dello sfondo dell'orologio

1. Premere il pulsante  HOME.
2. Selezionare **Orologio**.
 - Se **Orologio** non viene visualizzato sulla schermata home, selezionare  **Tutte le app**.
3. Selezionare **Impostazioni**.
4. Selezionare **Aspetto orologio**.
5. Selezionare l'immagine che si desidera impostare.
 - Sulla schermata viene visualizzata l'anteprima.
6. Selezionare **Salva**.
 - Viene visualizzata la schermata dell'orologio per cui è stato impostato lo sfondo.

■ Eliminazione dello sfondo dell'orologio

1. Premere il pulsante  HOME.
2. Selezionare **Orologio**.
 - Se **Orologio** non viene visualizzato sulla schermata home, selezionare  **Tutte le app**.
3. Selezionare **Impostazioni**.
4. Selezionare **Aspetto orologio**.
5. Selezionare **Elimina foto**.
6. Selezionare l'immagine che si desidera eliminare.
 - È possibile selezionare contemporaneamente diverse immagini.
7. Selezionare **OK**.
 - Vengono visualizzate le immagini selezionate.
8. Selezionare **Cancella**.
 - Viene nuovamente visualizzata la schermata di impostazione dello sfondo dell'orologio.

Regolazione dell'audio

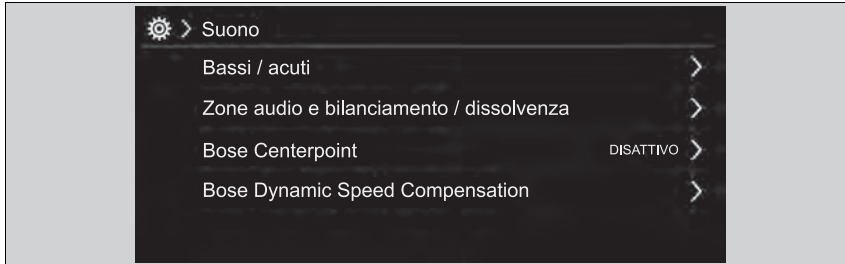

1. Selezionare una sorgente audio.
2. Selezionare **Suono**.
3. Selezionare l'impostazione desiderata.

Selezionare una voce tra le opzioni seguenti:

- **Bassi / acuti**: toni acuti, toni medi, toni bassi
- **Bilanciamento / dissolvenza**^{*1}/**Zone audio e bilanciamento / dissolvenza**^{*2}: bilanciamento, dissolvenza, zone audio*
- **Bose Centerpoint**^{*2}: consente di attivare e disattivare Bose Centerpoint.
- **Compens. Vol. Velocità**^{*1}: consente di impostare l'entità di aumento del volume.
- **Bose Dynamic Speed Compensation**^{*2}: consente di impostare l'entità di aumento del volume.

*1: Modelli con quadro strumenti di tipo A

*2: Modelli con quadro strumenti di tipo B

Regolazione dell'audio

Il sistema di compensazione volume velocità (SVC) regola il livello del volume in base alla velocità del veicolo. Quando si accelera, il volume aumenta. Quando si decelera, il volume diminuisce.

È anche possibile regolare il suono con la seguente procedura.

1. Premere il pulsante .
2. Selezionare **Impostazioni generali**.
3. Selezionare **Suono**.

Per ripristinare ciascuna impostazione **Bassi / acuti**, **Bilanciamento / dissolvenza**^{*1}, **Zone audio e bilanciamento / dissolvenza**^{*2}, **Bose Centerpoint**^{*2}, **Compens. Vol. Velocità**^{*1} e **Bose Dynamic Speed Compensation**^{*2}, selezionare **Predef.** su ciascuna schermata di impostazione.

Configurazione display

È possibile impostare la luminosità dello schermo separatamente per le modalità Giorno e Notte.

Modifica manuale della modalità di visualizzazione



Selezionare ☀️/🌙 (Modalità visual.).

- La barra della luminosità viene visualizzata per alcuni secondi.
- Selezionare ☀️ o 🌙 per regolare la luminosità.

Configurazione display

È possibile regolare la luminosità dello schermo facendo scorrere o toccando la barra della luminosità.

È anche possibile modificare la luminosità dello schermo attraverso la seguente procedura.

1. Premere il pulsante  HOME.
2. Selezionare **Impostazioni generali**.
3. Selezionare **Display**.
4. Selezionare l'impostazione desiderata.

Per azzerare le impostazioni, selezionare **Predef.**

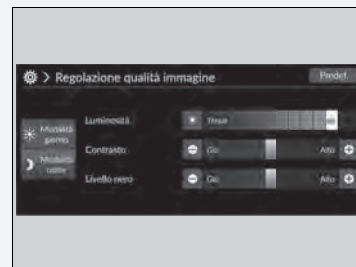

Aggiornamenti del sistema



Il firmware del sistema audio può essere aggiornato con una connessione Wi-Fi o con un dispositivo USB.

Modelli con TCU

Il firmware del sistema audio può essere aggiornato anche con l'unità di comando telematica (TCU) attraverso il servizio in abbonamento.

Aggiornamento

Quando l'aggiornamento del sistema audio è disponibile, sull'area di stato viene visualizzata la notifica. Utilizzare la procedura seguente per aggiornare il sistema.

1. Premere il pulsante .
2. Selezionare **Aggiornamenti del sistema**.
 - ▶ Se **Aggiornamenti del sistema** non viene visualizzato sulla schermata Home, selezionare  **Tutte le app**.
 - ▶ Il sistema verifica la disponibilità di aggiornamenti.
 - ▶ Se l'icona di aggiornamento viene visualizzata sulla schermata Home, selezionare l'icona di stato.
 - ▶  **Area di stato** P. 304
3. Selezionare **Scarica**.
 - ▶ Se è necessario il consenso dell'utente per il download, sullo schermo viene visualizzata una notifica.
4. Selezionare **Installa ora** o **Installa a veicolo spento**.
 - ▶ Se l'aggiornamento viene eseguito correttamente, sullo schermo viene visualizzata una notifica.

Aggiornamento

È possibile aggiornare il sistema tramite Wi-Fi, ma non è possibile usare il captive portal che richiede l'accesso o l'accettazione dei termini di utilizzo sul browser.

Il download viene annullato se:

- La connessione Wi-Fi viene interrotta.
- Si disinserisce il sistema di alimentazione quando la batteria da 12 V ha una carica insufficiente.

Il download ricomincia non appena viene ristabilita una connessione Wi-Fi.

Per la protezione della batteria da 12 V, non è possibile selezionare **Installa a veicolo spento** quando la batteria ha una carica insufficiente. Se si desidera installare i dati aggiornati, ricaricare la batteria o selezionare **Installa ora**.

■ Impostazioni degli aggiornamenti del sistema

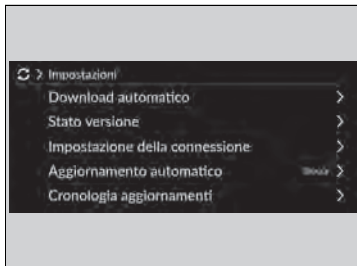



È possibile configurare le seguenti impostazioni.

- **Download automatico**
- **Stato versione**
- **Impostazione della connessione**
- **Aggiornamento automatico**
- **Cronologia aggiornamenti**



■ Impostazioni del download automatico

Utilizzare la procedura seguente per passare all'impostazione del download automatico.

1. Premere il pulsante  HOME.
2. Selezionare **Aggiornamenti del sistema**.
 - ▶ Se **Aggiornamenti del sistema** non viene visualizzato sulla schermata Home, selezionare  **Tutte le app**.
3. Selezionare **Impostazioni**.
4. Selezionare **Download automatico**.
5. Selezionare il punto di accesso, quindi selezionare **Attivare**.
 - ▶ Se non si desidera che il sistema venga aggiornato automaticamente, selezionare **Disattivare**.



■ Visualizzazione dello stato della versione e dell'aggiornamento

Utilizzare la procedura seguente per confermare lo stato della versione e dell'aggiornamento.

1. Premere il pulsante  HOME.
2. Selezionare **Aggiornamenti del sistema**.
 - ▶ Se **Aggiornamenti del sistema** non viene visualizzato sulla schermata Home, selezionare  **Tutte le app**.
3. Selezionare **Impostazioni**.
4. Selezionare **Stato versione**.



■ Impostazione della connessione

Utilizzare la procedura seguente per effettuare la connessione a Internet tramite una rete Wi-Fi.

1. Premere il pulsante .
2. Selezionare **Aggiornamenti del sistema**.
 - ▶ Se **Aggiornamenti del sistema** non viene visualizzato sulla schermata Home, selezionare  **Tutte le app**.
3. Selezionare **Impostazioni**.
4. Selezionare **Impostazione della connessione**.
5. Selezionare **OK**.
6. Selezionare **Cambia modalità**.
7. Selezionare **Rete**.
 - ▶ Se il Wi-Fi del veicolo è disattivato, selezionare **OFF**.



■ Impostazioni di aggiornamento automatico

Utilizzare la procedura seguente per passare all'impostazione dell'aggiornamento automatico.

1. Premere il pulsante .
2. Selezionare **Aggiornamenti del sistema**.
 - ▶ Se **Aggiornamenti del sistema** non viene visualizzato sulla schermata Home, selezionare  **Tutte le app**.
3. Selezionare **Impostazioni**.
4. Selezionare **Aggiornamento automatico**.
5. Selezionare **Accetta**.
 - ▶ Se non si desidera che il sistema venga aggiornato automaticamente, selezionare **Rifiuta**.



■ Visualizzazione della cronologia degli aggiornamenti

Utilizzare la procedura seguente per confermare la cronologia degli aggiornamenti.



1. Premere il pulsante .
2. Selezionare **Aggiornamenti del sistema**.
 - ▶ Se **Aggiornamenti del sistema** non viene visualizzato sulla schermata Home, selezionare  **Tutte le app**.
3. Selezionare **Impostazioni**.
4. Selezionare **Cronologia aggiornamenti**.

■ Aggiornamento via wireless

■ Impostazione modalità di connessione wireless



1. Premere il pulsante .
2. Selezionare **Aggiornamenti del sistema**.
 - ▶ Se **Aggiornamenti del sistema** non viene visualizzato sulla schermata Home, selezionare  **Tutte le app**.
3. Selezionare **Impostazioni**.
4. Selezionare **Impostazione della connessione**.
5. Selezionare **OK**.
6. Selezionare **Cambia modalità**.
7. Selezionare **Rete**.
 - ▶ Viene nuovamente visualizzato l'elenco delle reti.
8. Selezionare un punto di accesso dall'elenco delle reti.
 - ▶ Se il sistema audio richiede una password, inserire la password.
9. Selezionare **Connetti**.

■ Aggiornamento

1. Premere il pulsante .
2. Selezionare **Aggiornamenti del sistema**.
 - ▶ Se **Aggiornamenti del sistema** non viene visualizzato sulla schermata Home, selezionare  **Tutte le app**.
3. Selezionare **Via wireless**.
4. Selezionare **Scarica**.
 - ▶ Se è necessario il consenso dell'utente per il download, sullo schermo viene visualizzata una notifica.
5. Selezionare **Installa ora** o **Installa a veicolo spento**.
 - ▶ Se l'aggiornamento viene eseguito correttamente, sullo schermo viene visualizzata una notifica.

■ Aggiornamento con dispositivo USB

■ Download dei file di aggiornamento dal server

1. Premere il pulsante .
2. Selezionare **Aggiornamenti del sistema**.
 - ▶ Se **Aggiornamenti del sistema** non viene visualizzato sulla schermata Home, selezionare  **Tutte le app**.
3. Selezionare **Altri metodi**.
4. Selezionare **Tramite USB**.
 - ▶ Viene visualizzato un messaggio di avviso sullo schermo.
5. Collegare un dispositivo USB alla porta USB.
 - ▶ I dati di inventario vengono copiati nel dispositivo USB.
 - 📄 **Porte USB** P. 289
6. Rimuovere il dispositivo USB dalla porta USB.
7. Collegare il dispositivo USB al computer, quindi scaricare i file di aggiornamento.
 - ▶ Seguire il collegamento per scaricare i file di aggiornamento software richiesti. Fare riferimento a <https://usb.honda.com> per le istruzioni.

■ Aggiornamento del sistema audio

1. Premere il pulsante .
2. Selezionare **Aggiornamenti del sistema**.
3. Selezionare **Altri metodi**.
4. Selezionare **Tramite USB**.
 - ▶ Viene visualizzato un messaggio di avviso sullo schermo.
5. Collegare il dispositivo USB con i file di aggiornamento alla porta USB.
 - ▶ Viene visualizzato un messaggio di avviso sullo schermo.
 - 📄 **Porte USB** P. 289
6. Selezionare **Installa ora**.
 - ▶ Se l'aggiornamento viene eseguito correttamente, sullo schermo viene visualizzata una notifica.

📄 Aggiornamento con dispositivo USB

Si consiglia di utilizzare un dispositivo USB con formattazione FAT32 con dimensioni comprese tra 8 GB e 32 GB e almeno 8 GB di spazio libero.

Assicurarsi di aver cancellato tutti i precedenti file di inventario o aggiornamento dall'unità USB prima di avviare il processo di aggiornamento tramite USB.

Riproduzione radio FM/AM

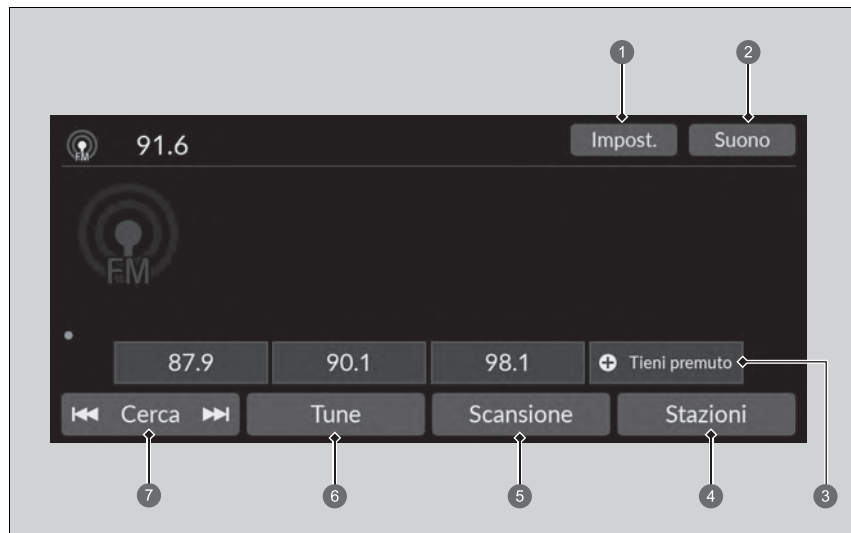

- ① Icona Impost.
- ② Icona Suono
- ③ Icone delle stazioni memorizzate
- ④ Icona Stazioni

- ⑤ Icona Scansione
- ⑥ Icona Tune
- ⑦ Icona Cerca

■ Memoria di preselezione

Consente di sintonizzare la radiofrequenza per la memoria di preselezione.

Per memorizzare una stazione:

1. Sintonizzarsi sulla stazione selezionata.
2. Mantenere selezionata l'icona di preselezione per memorizzare la stazione.
 - ▶ Selezionando **Tieni premuto** è possibile impostare una nuova stazione preselezionata.

■ Stazioni

Elenca le stazioni con il segnale più forte sulla banda selezionata.

1. Selezionare **Stazioni** per visualizzare un elenco.
2. Selezionare la stazione.

■ Aggiornamento manuale

Consente di aggiornare in qualsiasi momento l'elenco stazioni disponibili.



1. Selezionare **Stazioni** per visualizzare un elenco.
2. Selezionare **Aggiorna**.

■ Scansione

Consente di riprodurre ciascuna delle stazioni con segnale più forte sulla banda selezionata per 10 secondi.

Per iniziare la ricerca, selezionare **Scansione** e, per interromperla, selezionare **Interrompi** o premere il pulsante .

■ Cerca

Consente di selezionare  o  per cercare nella banda selezionata una stazione con segnale più forte.

▶▶ Memoria di preselezione

Sul display si accende la spia **ST** che indica la ricezione di trasmissioni FM stereo.

Selezione delle modalità audio

Ruotare verso l'alto o verso il basso per selezionare  (audio) sulla manopola di selezione sinistra.

▶ **Comandi audio a distanza** P. 290

Nella memoria di preselezione è possibile memorizzare 12 stazioni AM/FM.

■ Audio

Consente di regolare le impostazioni audio.

➤ **Regolazione dell'audio** P. 309

■ Schermata della sintonizzazione manuale della radiofrequenza

Selezionare per inserire direttamente la radiofrequenza tramite la tastiera su schermo.



① Tastiera su schermo

1. Selezionare **Tune**.
2. Inserire la radiofrequenza desiderata utilizzando la tastiera su schermo.
3. Selezionare **Invio** per sintonizzare la frequenza.

» Schermata della sintonizzazione manuale della radiofrequenza

Icone ◀▶:

Selezionare ◀ o ▶ per sintonizzare la radiofrequenza.

■ Radio Data System (RDS)

Fornisce informazioni sui dati di testo correlati alla stazione FM selezionata compatibile per RDS.

■ Individuazione di una stazione RDS da Stazioni

1. Selezionare **Stazioni** per visualizzare un elenco durante l'ascolto di una stazione FM.
2. Selezionare la stazione.

■ Aggiornamento manuale

Consente di aggiornare in qualsiasi momento l'elenco stazioni disponibili.

1. Selezionare **Stazioni** per visualizzare un elenco durante l'ascolto di una stazione FM.
2. Selezionare **Aggiorna**.

■ Annunci sul traffico (TA)

La funzione di standby TA consente al sistema di interrompere qualsiasi modalità per gli annunci sul traffico mentre la funzione è attiva. L'ultima stazione selezionata deve essere una stazione di notiziari sul traffico in grado di utilizzare il sistema RDS.

Per attivare la funzione: selezionare **TA**. Durante la trasmissione degli annunci sul traffico, sulla schermata audio/informazioni viene visualizzata la schermata informazioni. Al termine degli annunci sul traffico, il sistema torna all'ultima modalità selezionata.

- ▶ Se si desidera tornare all'ultima modalità selezionata durante gli annunci sul traffico, selezionare **Stop**.

Per disattivare la funzione: Selezionare nuovamente **TA**.

☒ Radio Data System (RDS)

Quando si seleziona una stazione FM in grado di utilizzare il sistema RDS, questo si attiva automaticamente e sul display della frequenza viene visualizzato il nome della stazione. Tuttavia, quando il segnale di quella stazione diventa debole, sul display non viene più visualizzato il nome della stazione ma la frequenza.

☒ Annunci sul traffico (TA)

Sull'area dell'intestazione viene visualizzata la spia **TA** mentre la funzione di standby è attiva.

Se si seleziona **Scansione** mentre la funzione di standby TA è attiva, il sistema ricerca solo la stazione TP.

Se si seleziona **TA** mentre sono attivi gli annunci sul traffico la funzione di standby TA non viene disabilitata.

■ Impostazioni

Consente di modificare le impostazioni RDS.

1. Selezionare **Impostazioni**.

2. Selezionare un'opzione.

- **Informazioni TA:** consente di attivare e disattivare le informazioni sul traffico. (**ON/OFF***1)
- **AF:** si attiva e disattiva per cambiare automaticamente la frequenza dello stesso programma quando si entra in aree diverse. (**ON***1/**OFF**)
- **REG:** si attiva e disattiva per mantenere le stesse stazioni all'interno di un'area anche se il segnale si indebolisce. (**ON***1/**OFF**)
- **NOTIZIE:** si attiva e disattiva per sintonizzarsi automaticamente sul programma delle notizie. (**ON/OFF***1)

*1: Impostazione predefinita

Riproduzione DAB (Digital Audio Broadcasting)

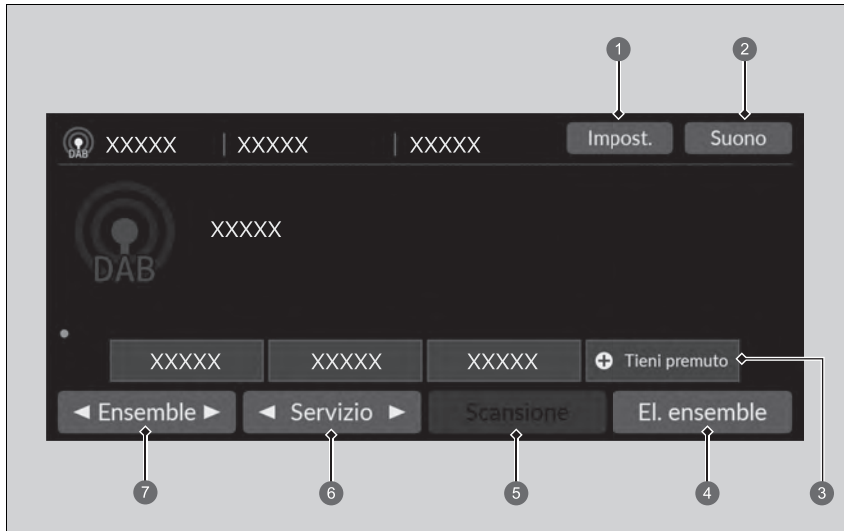

- ① Icona Impost.
- ② Icona Suono
- ③ Icone delle stazioni memorizzate
- ④ Icona El. ensemble
- ⑤ Icona Scansione
- ⑥ Icona Servizio
- ⑦ Icona Ensemble

Funzioni

■ Memoria di preselezione

Consente di sintonizzare la frequenza della stazione memorizzata.

Per memorizzare un servizio:

1. Sintonizzarsi sul servizio selezionato.
2. Mantenere selezionata l'icona di preselezione per memorizzare la stazione.
 - ▶ Selezionando **Tieni premuto** è possibile impostare una nuova stazione preselezionata.

■ El. ensemble

Elenca i gruppi ricevibili sul servizio selezionato.

1. Selezionare **El. ensemble** per visualizzare un elenco.
2. Selezionare il gruppo.

■ Aggiornamento manuale

Consente di aggiornare in qualsiasi momento l'elenco ensemble disponibile.

1. Selezionare **El. ensemble** per visualizzare un elenco.
2. Selezionare **Aggiorna**.

■ Ensemble

Consente di selezionare l'ensemble.

1. Selezionare ◀ o ▶ per sintonizzare l'ensemble.
2. Selezionare e tenere premuto ◀ o ▶ per eseguire una ricerca di un gruppo dall'alto in basso nel servizio selezionato fino a trovare un gruppo ricevibile.

■ Servizio

Consente di sintonizzare il componente di servizio.

Per la sintonizzazione, selezionare ◀ o ▶.

▶▶ Memoria di preselezione

Selezione delle modalità audio

Ruotare verso l'alto o verso il basso per selezionare  (audio) sulla manopola di selezione sinistra.

 **Comandi audio a distanza** P. 290

Nella memoria di preselezione è possibile memorizzare 12 stazioni DAB.

■ Scansione

Esegue un campionamento di ogni gruppo o servizio ricevibile sul servizio selezionato per 10 secondi.

Per iniziare la ricerca, selezionare **Scansione** e per interromperla, selezionare **Annulla** o premere il pulsante .

■ Audio

Consente di regolare le impostazioni audio.

➤ **Regolazione dell'audio** P. 309

■ Impostazioni

Consente di modificare le impostazioni DAB.

1. Selezionare **Impostazioni**.
2. Selezionare l'opzione che si desidera modificare.

Riproduzione di un iPod

Con il connettore USB, collegare l'iPod alla porta USB, quindi selezionare la modalità USB.

➡ **Porte USB** P. 289

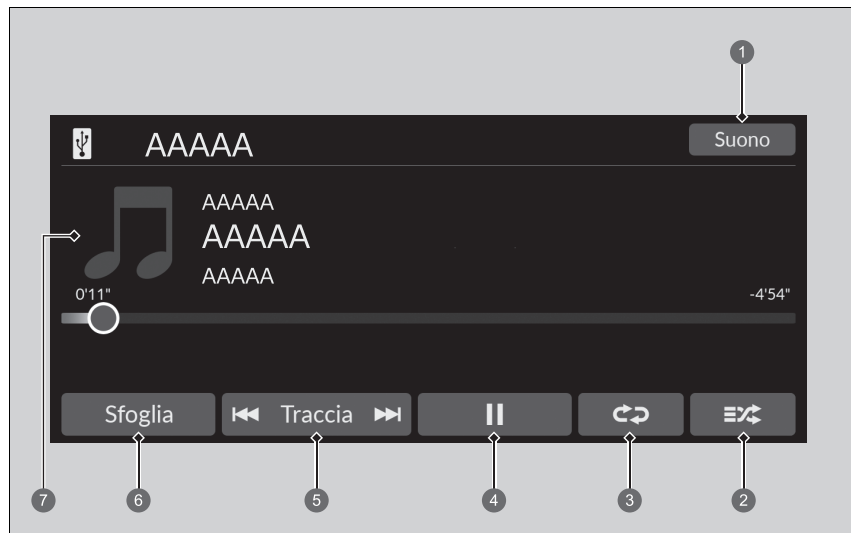

- 1 Icona Suono
- 2 Icona Riproduzione casuale
- 3 Icona Ripeti
- 4 Icona Riproduci/Pausa

- 5 Icona Traccia
- 6 Icona Sfoglia
- 7 Copertina

▶▶ Riproduzione di un iPod

Le funzioni disponibili possono variare a seconda del modello o della versione. Alcune funzioni potrebbero non essere disponibili sull'impianto stereo di questo veicolo.

In caso di problemi, potrebbe venire visualizzato un messaggio di errore sulla schermata audio/informazioni.

➡ **iPod/unità flash USB** P. 386

Se si usa l'app musicale dell'iPhone/iPod mentre il telefono è collegato al sistema audio, non sarà più possibile utilizzare la stessa app sulla schermata audio/informazioni. Se necessario, ricollegare il dispositivo.

Se uno smartphone è collegato tramite Apple CarPlay o Android Auto, la sorgente iPod/USB non sarà disponibile e i file audio sul telefono potranno essere riprodotti solo in Apple CarPlay o Android Auto.

■ Come selezionare un brano desiderato dall'elenco delle ricerche musicali

È possibile scegliere di visualizzare la schermata dell'elenco delle ricerche musicali.

1. Selezionare **Sfoglia**.
2. Selezionare una categoria di ricerca.
3. Procedere con la selezione finché non si trova il brano desiderato.

■ Selezione di una modalità di riproduzione

Le modalità di ripetizione e di riproduzione casuale possono essere selezionate durante la riproduzione di un brano.

■ Riproduzione casuale/Ripeti

Selezionare l'icona Riproduzione casuale o Ripeti diverse volte fino alla modalità desiderata.

Riproduzione casuale

 (riproduzione casuale disattivata): modalità di riproduzione casuale su off.

 (riproduzione casuale di tutti i brani): riproduce tutti i brani contenuti nell'elenco selezionato in ordine casuale.

Ripetizione

 (ripeti disattivato): modalità di ripetizione su off.



 (ripeti brano): ripete il brano corrente.

 (ripeti tutti): ripete tutti i brani.

■ Messa in pausa o ripresa della riproduzione di un brano

Selezionare l'icona Riproduci/Pausa.

■ Come cambiare brano

È possibile selezionare  o  per cambiare brano. Tenere selezionato per spostarsi rapidamente all'interno di un brano.

■ Audio

È possibile regolare le impostazioni audio.

➤ **Regolazione dell'audio** P. 309

Riproduzione da un'unità flash USB

Il sistema audio è in grado di leggere e riprodurre i file audio e video contenuti in un'unità flash USB.

Collegare l'unità flash USB alla porta USB, quindi selezionare la modalità USB.

📁 **Porte USB** P. 289

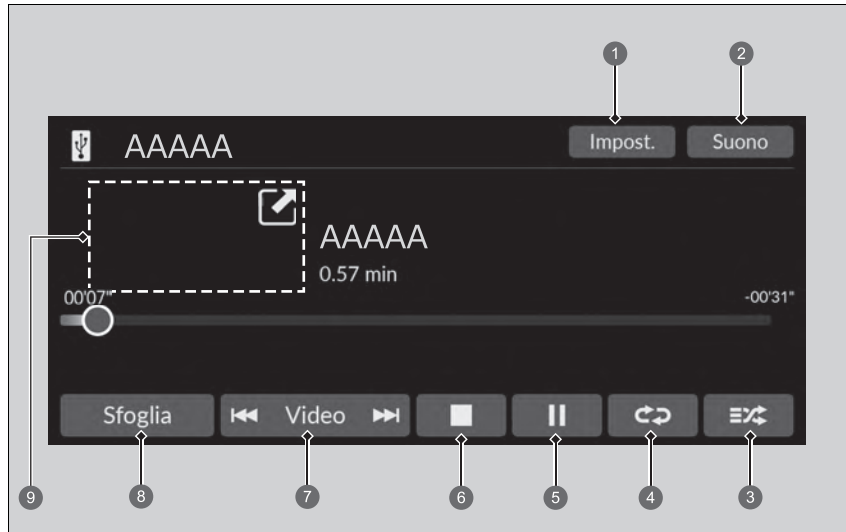

- 1 **Icona Impost.***
- 2 **Icona Suono**
- 3 **Icona Casuale**
- 4 **Icona Ripeti**
- 5 **Icona Riproduci/Pausa**
- 6 **Icona Stop***
- 7 **Icona Traccia*/Video***
- 8 **Icona Sfoglia**
- 9 **Copertina*** (Riproduzione di un brano musicale)
Mini lettore* (Riproduzione di un video)

▶▶ Riproduzione da un'unità flash USB

È possibile utilizzare i seguenti formati per riprodurre i file audio o i file video presenti in un'unità flash USB.
 Durante la riproduzione di un file audio: MP3, WMA, AAC*1, FLAC, PCM/WAVE.
 Durante la riproduzione di un file video: MP4, AVI, MKV, ASF/WMV.

*1: Questa unità è in grado di riprodurre soltanto file in formato AAC registrati con iTunes.

■ Come selezionare un file dall'elenco delle ricerche musicali

È possibile scegliere di visualizzare la schermata dell'elenco delle ricerche musicali.

1. Selezionare **Sfoglia**.
2. Selezionare **Playlist corrente, Musica** o **Video**.
3. Procedere con la selezione finché non si trova il file o video desiderato.

▶▶ Riproduzione da un'unità flash USB

Utilizzare le unità flash USB consigliate.

▶ Informazioni generali sul sistema audio

P. 387

I file WMA e AAC protetti tramite sistema DRM (Digital Rights Management) non possono essere riprodotti.

In questo caso il sistema audio visualizza **File non compatibile**, quindi passa alla traccia successiva.

In caso di problemi, potrebbe venire visualizzato un messaggio di errore sulla schermata audio/informazioni.

▶ iPod/unità flash USB P. 386

■ Selezione di una modalità di riproduzione

Le modalità di ripetizione e di riproduzione casuale possono essere selezionate durante la riproduzione di un file.

■ Casuale/Ripeti

Selezionare l'icona Riproduzione casuale/Ripeti diverse volte fino alla modalità desiderata.

Casuale

 (Riproduzione casuale disattivata): modalità di riproduzione casuale su off.

 (riproduzione casuale di tutti i file): riproduce tutti i file in ordine casuale.

 (riproduzione casuale nella cartella): riproduce tutti i file nella cartella corrente in ordine casuale.

Ripetizione





 (ripeti disattivato): modalità di ripetizione su off.

 (ripeti file): ripete il file corrente.

 (ripeti cartella): ripete tutti file nella cartella corrente.

■ Durante la riproduzione di un file video*

 (stop): selezionare per interrompere un file.



 / : selezionare  per ridurre una schermata video. Selezionare  per espandere una schermata video.

■ Messa in pausa o ripresa della riproduzione di un file

Selezionare l'icona Riproduci/Pausa.

■ Come cambiare file

Icone **Traccia*/Video***

È possibile selezionare  o  per cambiare file. Tenere selezionato per spostarsi rapidamente all'interno di un file.

* Non disponibile su tutti i modelli

■ Audio

È possibile regolare le impostazioni audio.

➤ **Regolazione dell'audio** P. 309

■ Impostazioni

Consente di cambiare le impostazioni USB durante la riproduzione di un file video.

1. Selezionare **Impostazioni**.

2. Selezionare un'opzione.

- **Impostazioni dell'immagine:** consente di modificare la luminosità della schermata audio/informazioni. Per azzerare le impostazioni, selezionare **Predef. (Luminosità/Contrasto/Livello di nero/Colore/Tonalità)**.
- **Rapporto d'aspetto:** consente di selezionare la modalità di visualizzazione con un rapporto d'aspetto diverso. (**Originale/Normale*1/Intero/Zoom**)
- **Sovrapponi visualizzazione orologio:** consente di modificare il layout di visualizzazione dell'orologio. (**In alto a destra*1/In alto a sinistra/In basso a destra/In basso a sinistra/OFF**)

*1: Impostazione predefinita

Riproduzione audio *Bluetooth*®

Il sistema audio consente di ascoltare musica dal proprio telefono *Bluetooth* compatibile. Tale funzione è disponibile quando il telefono è abbinato e connesso al sistema telefonico vivavoce (HFT) del veicolo.

➤ **Configurazione del telefono** P. 375

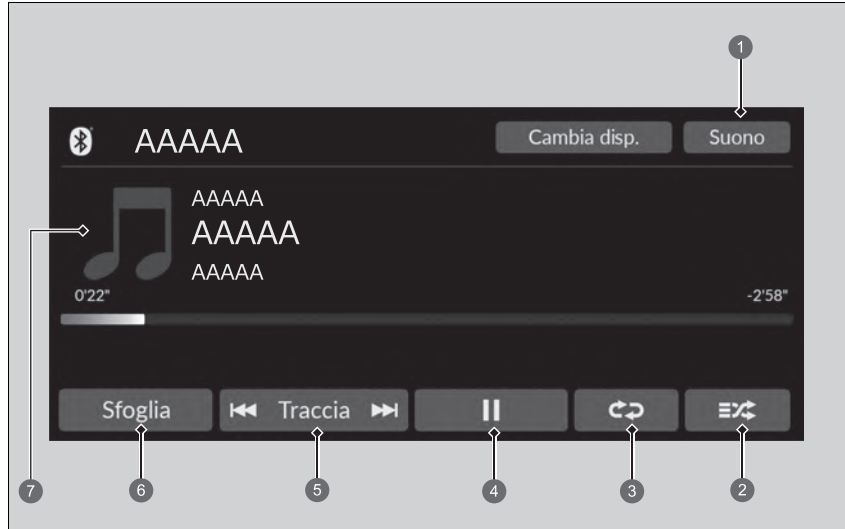

- ➊ Icona Suono
- ➋ Icona Riproduzione casuale
- ➌ Icona Ripeti
- ➍ Icona Riproduci/Pausa

- ➎ Icona Traccia
- ➏ Icona Sfoglia
- ➐ Copertina

➤ Riproduzione audio *Bluetooth*®

Non tutti i telefoni abilitati *Bluetooth* con funzioni audio streaming sono compatibili con il sistema. Per verificare se il telefono è compatibile, chiedere alla concessionaria.

Potrebbe essere illegale eseguire alcune funzioni sui dispositivi dati durante la guida.

Con HFT è possibile utilizzare un solo telefono alla volta. Quando nel veicolo sono presenti più di due telefoni abbinati, l'ultimo telefono abbinato rilevato dal sistema viene collegato automaticamente.

Se al sistema HFT è abbinato più di un telefono, la riproduzione verrà avviata con leggero ritardo.

In alcuni casi, il nome dell'artista, dell'album o della traccia potrebbe non essere visualizzato correttamente.

Su alcuni dispositivi, determinate funzioni potrebbero non essere disponibili.

Se un telefono è attualmente collegato tramite Apple CarPlay o Android Auto, l'audio *Bluetooth*® da quel telefono non sarà disponibile. Tuttavia, se l'altro telefono è collegato al sistema, può essere utilizzato come Audio *Bluetooth*® selezionando la modalità audio.

➤ **Configurazione del telefono** P. 375

■ Riproduzione di file audio *Bluetooth*®

1. Assicurarsi che il telefono sia abbinato e connesso al sistema.

🔧 **Configurazione del telefono** P. 375

2. Selezionare la modalità audio *Bluetooth*®.

Se il telefono non viene riconosciuto, potrebbe essere già connesso un altro telefono compatibile con il sistema HFT, non compatibile con il sistema audio *Bluetooth*®.

■ Selezione di una modalità di riproduzione

Le modalità di ripetizione e di riproduzione casuale possono essere selezionate durante la riproduzione di un brano.

Riproduzione casuale

🔀 (riproduzione casuale disattivata): modalità di riproduzione casuale su off.

🔀 (riproduzione casuale di tutti i brani): riproduce tutti i brani contenuti nell'elenco selezionato in ordine casuale.

Ripetizione

↺ (ripeti disattivato): modalità di ripetizione su off.

🔁 (ripeti brano): ripete il brano corrente.

↺ (ripeti tutti): ripete tutti i brani.

■ Per riprodurre o mettere in pausa un file

Selezionare l'icona Riproduci/Pausa.

■ Ricerca di musica

1. Selezionare **Sfoglia**.

2. Selezionare una categoria di ricerca.

3. Selezionare una voce.

▶ Inizia la riproduzione della selezione.

🔗 Riproduzione di file audio *Bluetooth*®

Per riprodurre file audio, potrebbe essere necessario agire sul telefono. In questo caso, attenersi alle istruzioni del produttore.

La selezione di un'altra modalità interrompe la riproduzione della musica dal telefono.

È possibile cambiare il telefono collegato selezionando

Cambia dispositivo.

🔧 **Configurazione del telefono** P. 375

🔗 Ricerca di musica

A seconda del dispositivo *Bluetooth*® collegato, alcuni o tutti gli elenchi potrebbero non essere visualizzati.

■ Audio

È possibile regolare le impostazioni audio.



📖 **Regolazione dell'audio** P. 309

Messaggio

Messaggio consente all'utente di connettersi alle informazioni più recenti di Honda.

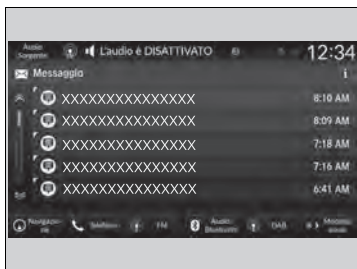
Menu Messaggio



1. Premere il pulsante .
2. Selezionare **Messaggio**.
 - ▶ Se **Messaggio** non viene visualizzato sulla schermata home, selezionare  **Tutte le app**.
 - ▶ I messaggi mostrano informazioni utili e importanti di Honda.

Messaggio

Quando l'unità di comando telematica (TCU) non è disponibile, utilizzare **Messaggio** tramite Wi-Fi.

L'app di collegamento **Messaggio** è compatibile con la maggior parte dei telefoni iPhone e Android.

Per alcuni gestori di telefonia mobile il tethering e l'uso dei dati dello smartphone sono a pagamento. Verificare il proprio pacchetto di abbonamento per i dati del telefono.

■ Configurazione per la connessione al servizio Messaggio

Utilizzare la seguente procedura per la connessione al servizio **Messaggio**.

■ Per l'attivazione del servizio Messaggio

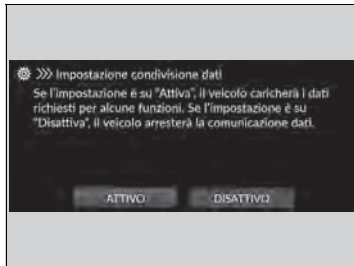

1. Premere il pulsante .
2. Selezionare **Impostazioni generali**.
3. Selezionare **Sistema**.
4. Selezionare **Impostazione condivisione dati**.
5. Selezionare **ATTIVO**.

■ Messaggio dai suggerimenti Honda

È possibile controllare velocemente i messaggi ricevuti tramite operazione rapida.



1. Viene visualizzata una notifica che segnala la presenza di un nuovo messaggio nell'area dell'intestazione.



2. Viene visualizzata continuamente un'icona di notifica nell'area dell'intestazione finché il nuovo messaggio non viene letto.
3. Selezionare l'icona di notifica per visualizzare i messaggi.

1 Notifica



4. Seleziona un nuovo messaggio da aprire.

Connessione Wi-Fi

Questo veicolo è dotato di connettività Wi-Fi. È possibile connettersi a un hotspot Wi-Fi esterno o a un dispositivo di comunicazione. Inoltre, il veicolo può essere utilizzato da altri dispositivi di comunicazione come hotspot Wi-Fi tramite l'unità di comando telematica (TCU)*.

- Collegare il veicolo a un hotspot Wi-Fi
- Utilizzare il Wi-Fi all'interno del veicolo

■ Collegare il veicolo a un hotspot Wi-Fi

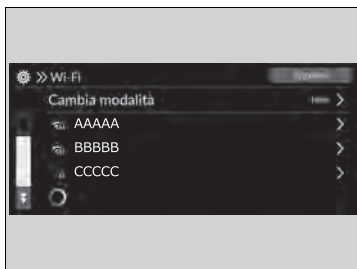

1. Premere il pulsante .
2. Selezionare **Impostazioni generali**.
3. Selezionare **Connessioni**.
4. Selezionare **Wi-Fi**.
5. Selezionare **OK**.
6. Selezionare **Cambia modalità**.
 - ▶ Se le impostazioni di condivisione dati sono su **OFF**, sulla schermata verrà visualizzato il messaggio. È necessario portarle su **ON**.
Sistema P. 352
 - ▶ Se si desidera disattivare la modalità Wi-Fi, selezionare **OFF**.
8. Selezionare il punto di accesso che si desidera collegare al sistema.
 - ▶ Per aggiungere una nuova rete o selezionare le reti salvate, selezionare **Opzioni**.
 - ▶ Selezionando **Opzioni**, vengono visualizzate le voci **Aggiungi rete** e **Reti salvate**.

⊗ Connessione Wi-Fi

Wi-Fi e Wi-Fi Direct sono marchi registrati di Wi-Fi Alliance®.



⊗ Collegare il veicolo a un hotspot Wi-Fi

Non è possibile eseguire la procedura di impostazione mentre il veicolo è in movimento. Parcheggiare in un luogo sicuro per impostare il sistema audio in modalità Wi-Fi.

Per alcuni gestori di telefonia mobile il tethering e l'uso dei dati dello smartphone sono a pagamento. Verificare il proprio pacchetto di abbonamento per i dati del telefono.

Consultare il manuale del telefono per sapere se il dispositivo ha la funzione di connettività Wi-Fi.

È possibile verificare se la connessione Wi-Fi è attivata o disattivata tramite l'icona nell'area di stato del sistema. La velocità di trasmissione e altre voci non saranno visualizzate su questa schermata.

Area di stato P. 304

In caso di connessione Wi-Fi con il telefono, assicurarsi che l'impostazione Wi-Fi del telefono sia in modalità punto di accesso (tethering).

Impostazione del sistema audio come hotspot Wi-Fi*

È possibile impostare la rete come hotspot Wi-Fi di questo sistema audio.
Per l'impostazione, utilizzare i passi seguenti.



1. Premere il pulsante .
2. Selezionare **Wi-Fi Hotspot**.
 - ▶ Se **Wi-Fi Hotspot** non viene visualizzato sulla schermata Home, selezionare  **Tutte le app**.
3. Attivare l'hotspot.
4. Selezionare **Impostazioni**.
 - ▶ Vengono visualizzati **SSID rete** e **Password** ed è possibile modificare le impostazioni.

Per la configurazione sono disponibili le seguenti impostazioni.

- **SSID rete:** Consente di impostare il nome della rete.
- **Password:** Consente di impostare la password per richiedere l'immissione della password durante il collegamento di un dispositivo Wi-Fi a questa rete.
 - ▶ È possibile creare le password utilizzando caratteri alfanumerici e alcuni caratteri speciali.

Impostazione del sistema audio come hotspot Wi-Fi*

Caratteri speciali che è possibile utilizzare nelle password.

!)	;]
"	*	<	^
#	+	=	-
\$,	>	`
%	-	?	{
&	.	@	
'	/	[}
(:	~	

* Non disponibile su tutti i modelli

Apple CarPlay

Se si collega un iPhone compatibile con Apple CarPlay al sistema tramite la porta USB o in modalità wireless, è possibile utilizzare la schermata audio/informazioni, anziché il display dell'iPhone, per effettuare una chiamata telefonica, ascoltare musica, visualizzare mappe (navigazione) e accedere ai messaggi.

➤ **Porte USB** P. 289

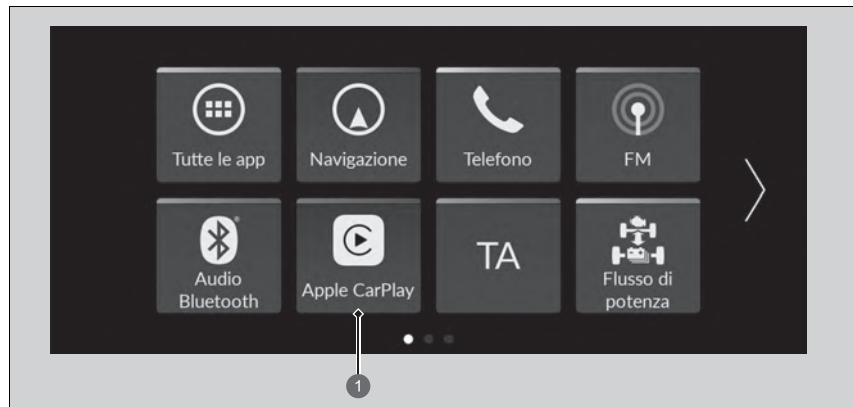

① **Apple CarPlay**

➤ Apple CarPlay

Si consiglia di aggiornare iOS alla versione più recente quando si utilizza Apple CarPlay.

Parcheggiare in un posto sicuro prima di collegare il proprio iPhone a Apple CarPlay e avviare le app compatibili.

Mentre si è collegati a Apple CarPlay, le chiamate vengono effettuate unicamente attraverso Apple CarPlay. Se si desidera effettuare una chiamata con il sistema telefonico vivavoce (HFT), disattivare Apple CarPlay.

➤ **Configurazione di Apple CarPlay** P. 342

Quando l'iPhone è collegato a Apple CarPlay, non è possibile utilizzare l'audio *Bluetooth*® o il sistema telefonico vivavoce (HFT). Tuttavia, mentre Apple CarPlay è collegato, è possibile effettuare lo streaming audio tramite *Bluetooth*® da altri telefoni precedentemente associati.

➤ **Configurazione del telefono** P. 375

Per i dettagli sui paesi e le regioni in cui Apple CarPlay è disponibile, e per le informazioni relative alla funzione, fare riferimento alla homepage Apple.

Menu Apple CarPlay

I seguenti elementi sono solo esempi rappresentativi. Ulteriori informazioni sulle applicazioni visualizzate sono disponibili sullo schermo.

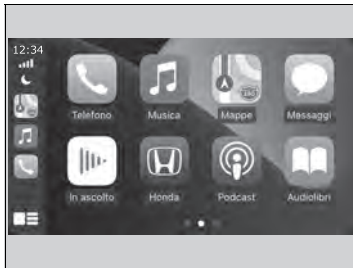

- **Telefono**
Consente di accedere alla lista contatti, effettuare telefonate o ascoltare la casella vocale.
- **Musica**
Consente di riprodurre la musica memorizzata sull'iPhone.
- **Mappe**
Consente di visualizzare Apple Maps e di utilizzare la funzione di navigazione allo stesso modo in cui si utilizza sull'iPhone.
- **Messaggi**
Consente di controllare e rispondere ai messaggi di testo o di ascoltare i messaggi.

Apple CarPlay

Requisiti e limiti operativi di Apple CarPlay

Apple CarPlay richiede un iPhone compatibile, con una connessione mobile e un piano dati. Si applicherà il piano tariffario del gestore.

Eventuali modifiche dei sistemi operativi, hardware, software e altre tecnologie che sono parte integrante nel garantire la funzionalità di Apple CarPlay, nonché l'introduzione o la modifica di norme governative possono portare alla riduzione o alla cessazione della funzionalità e dei servizi di Apple CarPlay. Honda non può né intende fornire alcuna garanzia sulle future prestazioni e funzionalità di Apple CarPlay.

È possibile utilizzare applicazioni di terze parti se sono compatibili con Apple CarPlay. Fare riferimento alla pagina iniziale Apple per maggiori informazioni sulle applicazioni compatibili.

■ Configurazione di Apple CarPlay

Dopo aver collegato il proprio iPhone al sistema tramite la porta USB o in modalità wireless, utilizzare la procedura seguente per configurare Apple CarPlay. L'uso di Apple CarPlay comporta la trasmissione di certe informazioni relative all'utente e al veicolo (ad esempio la posizione, la velocità e lo stato del veicolo) al proprio iPhone, al fine di migliorare l'esperienza Apple CarPlay. Sarà necessario dare il consenso per la condivisione delle informazioni sulla schermata audio/informazioni.

■ Abilitazione di Apple CarPlay

■ Collegamento di Apple CarPlay alla porta USB tramite il cavo USB

1. Collegare l'iPhone alla porta USB tramite il cavo USB.
 - 📌 **Porte USB** P. 289
 - ▶ Viene visualizzata la schermata di conferma.
2. Selezionare **Si**.
 - ▶ Se non si desidera collegare Apple CarPlay, selezionare **No**.

È possibile modificare le impostazioni sul consenso nel menu impostazioni **Connessione smartphone**.

■ Collegamento di Apple CarPlay in modalità wireless

1. Abbinare e collegare l'iPhone al sistema telefonico vivavoce (HFT) del veicolo.
 - 📌 **Configurazione del telefono** P. 375
2. Selezionare la casella su **Apple CarPlay**.
 - ▶ Se si seleziona **Apple CarPlay**, non è possibile selezionare **Audio** e **Telefono**.
3. Selezionare **Connetti**.
 - ▶ Se l'iPhone richiede di accettare il collegamento di Apple CarPlay, accettare il collegamento.

🔗 Configurazione di Apple CarPlay

È possibile inoltre configurare Apple CarPlay utilizzando il metodo riportato di seguito:

Selezionare Impostazioni generali →
Connessione smartphone → Apple CarPlay →
Selezionare il dispositivo

Usò delle informazioni relative all'utente e al veicolo

L'uso e la manipolazione delle informazioni relative all'utente e al veicolo trasmesse dal/al proprio iPhone tramite Apple CarPlay è disciplinato dai termini e le condizioni di Apple iOS e dall'informativa sulla privacy di Apple.

🔗 Collegamento di Apple CarPlay in modalità wireless

Non è possibile utilizzare contemporaneamente Apple CarPlay e Hotspot wireless. Se si utilizzano Apple CarPlay e Hotspot contemporaneamente, collegare Apple CarPlay con un cavo USB.

■ Utilizzo di Apple CarPlay con Siri

Tenere premuto il pulsante  (microfono) per attivare Siri.

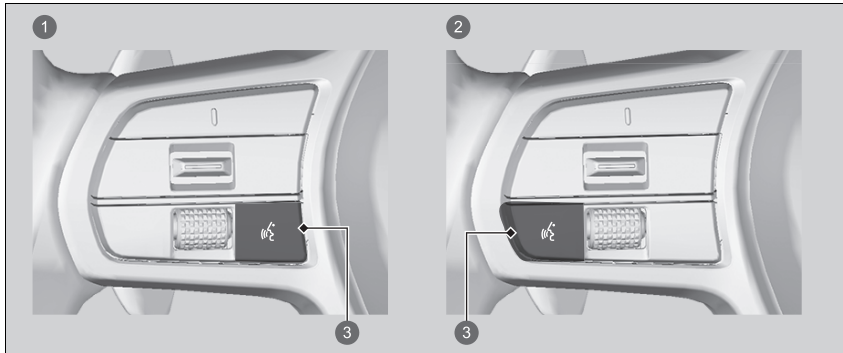

- ❶ Modelli con quadro strumenti di tipo A
- ❷ Modelli con quadro strumenti di tipo B
- ❸ Pulsante  (microfono)

Tenere premuto per attivare Siri.

Premere nuovamente per disattivare Siri.

Premere e rilasciare per attivare il sistema di riconoscimento vocale standard.

☒ Utilizzo di Apple CarPlay con Siri

Di seguito sono riportati alcuni esempi di domande e comandi per Siri:

- Quali film sono in programmazione oggi?
- Chiama papà al lavoro.
- Che brano è questo?
- Com'è il tempo domani?
- Leggi i messaggi di posta elettronica più recenti.

Per ulteriori informazioni si prega di visitare il sito Web www.apple.com/ios/siri.

Android Auto™

Quando si collega un telefono Android al sistema audio tramite la porta USB, la funzione Android Auto viene avviata automaticamente. Durante il collegamento tramite Android Auto, è possibile utilizzare la schermata audio/informazioni per accedere alle funzioni del telefono, Google Maps (navigazione), Google Play Music e Google Now. La prima volta che si utilizza Android Auto, verrà visualizzato un tutorial sullo schermo.

Si consiglia di seguire l'intero tutorial prima di utilizzare Android Auto, mentre si è parcheggiati in un luogo sicuro.

➤ **Porte USB** P. 289

➤ **Collegamento con abbinamento automatico** P. 346

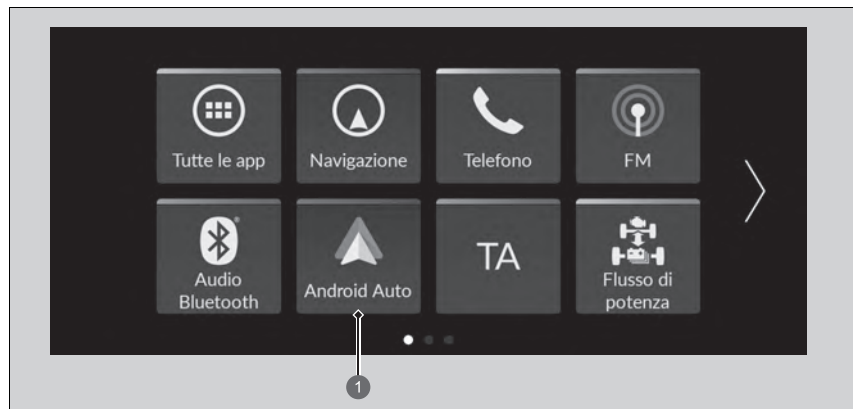

1 **Android Auto**

Android Auto™

Si consiglia di aggiornare il sistema operativo Android alla versione più recente quando si utilizza Android Auto. Non è possibile utilizzare *Bluetooth* A2DP mentre il telefono è collegato ad Android Auto.

Per utilizzare Android Auto su uno smartphone con Android 9.0 (Pie) o una versione precedente, è necessario scaricare l'app Android Auto da Google Play sul proprio smartphone.

Parcheggiare in un posto sicuro prima di collegare il telefono Android ad Android Auto e di avviare le app compatibili.

Per utilizzare Android Auto, collegare il cavo USB alla porta USB.

➤ **Porte USB** P. 289

Quando il telefono Android è collegato ad Android Auto, non è possibile utilizzare l'audio *Bluetooth*®. Tuttavia, mentre Android Auto è collegato, è possibile effettuare lo streaming audio tramite *Bluetooth*® da altri telefoni precedentemente associati.

➤ **Configurazione del telefono** P. 375

Android Auto è un marchio di Google LLC.

Menu Android Auto

I seguenti elementi sono solo esempi rappresentativi. Ulteriori informazioni sulle applicazioni visualizzate sono disponibili sullo schermo.



- **Mappe**
Consente di visualizzare Google Maps e di utilizzare la funzione di navigazione allo stesso modo in cui si utilizza sul telefono Android. Quando il veicolo è in movimento non è possibile utilizzare la tastiera. Arrestare il veicolo in un luogo sicuro per avviare una ricerca o inserire altre richieste.
- **Telefono**
Consente di effettuare e ricevere chiamate nonché di ascoltare la segreteria telefonica.

Android Auto™

Per i dettagli sui paesi e le regioni in cui Android Auto è disponibile, e per le informazioni relative alla funzione, fare riferimento alla homepage Android Auto.

Le schermate possono essere differenti a seconda della versione dell'app Android Auto che si sta utilizzando.

Requisiti e limiti operativi di Android Auto

Android Auto richiede un telefono Android compatibile, con una connessione mobile e un piano dati. Si applicherà il piano tariffario del gestore.

Eventuali modifiche dei sistemi operativi, hardware, software e altre tecnologie che sono parte integrante nel garantire la funzionalità di Android Auto, nonché l'introduzione o la modifica di norme governative possono portare alla riduzione o alla cessazione della funzionalità e dei servizi di Android Auto. Honda non può né intende fornire alcuna garanzia sulle future prestazioni e funzionalità di Android Auto.

È possibile utilizzare applicazioni di terze parti se sono compatibili con Android Auto. Fare riferimento alla pagina iniziale Android Auto per maggiori informazioni sulle applicazioni compatibili.

■ Collegamento con abbinamento automatico

Quando si collega un telefono Android all'unità tramite la porta USB, la funzione Android Auto viene avviata automaticamente.

■ Abilitazione di Android Auto

Per abilitare Android Auto dopo aver collegato un telefono al sistema, selezionare **Sì** sulla schermata.

È possibile modificare le impostazioni sul consenso nel menu impostazioni **Connessione smartphone**.

▣ Abilitazione di Android Auto

Inizializzare Android Auto solo dopo aver parcheggiato in un luogo sicuro. La prima volta che Android Auto rileva il telefono, sarà necessario configurare il telefono in modo da consentire l'abbinamento automatico. Fare riferimento al manuale di istruzioni fornito con il telefono.

Dopo aver completato la configurazione iniziale, è possibile utilizzare il metodo riportato di seguito per modificare le impostazioni di Android Auto:

Selezionare Impostazioni generali →

Smartphone Connection → Android Auto →

Selezionare il dispositivo

■ Uso delle informazioni relative all'utente e al veicolo

L'uso e la manipolazione delle informazioni relative all'utente e al veicolo trasmesse dal/al proprio telefono tramite Android Auto sono disciplinati dall'informativa sulla privacy di Google.

■ Utilizzo di Android Auto con il riconoscimento vocale

Premere e tenere premuto il pulsante  (microfono) per utilizzare la funzione Android Auto con la voce.

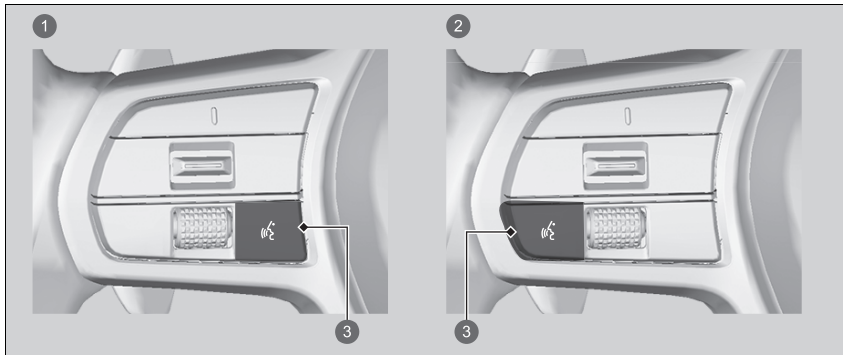

- ❶ Modelli con quadro strumenti di tipo A
- ❷ Modelli con quadro strumenti di tipo B
- ❸ Pulsante  (microfono)

Premere e tenere premuto per utilizzare la funzione Android Auto con la voce.
Premere e rilasciare per attivare il sistema di riconoscimento vocale standard.

☒ Utilizzo di Android Auto con il riconoscimento vocale

Di seguito sono riportati alcuni esempi di comandi che si possono utilizzare con il riconoscimento vocale:

- Rispondi al messaggio di testo.
- Chiama mia moglie.
- Naviga su Honda.
- Riproduci la mia musica.
- Invia un messaggio di testo a mia moglie.
- Chiama il negozio di fiori.

Per ulteriori informazioni, consultare la pagina iniziale di Android Auto.

Flusso di potenza

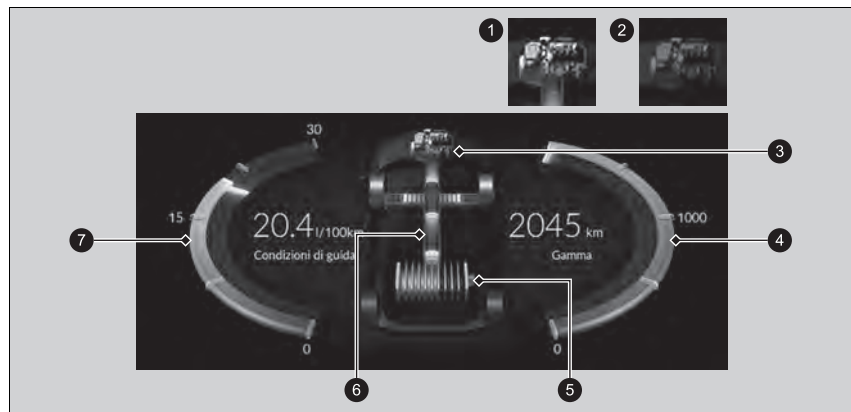

La schermata del flusso di potenza mostra il flusso di potenza del veicolo, il risparmio di carburante medio e l'autonomia.





- 1 Motore a combustione acceso
- 2 Motore a combustione spento
- 3 Motore a combustione
- 4 Autonomia di guida
- 5 Indicatore livello di carica della batteria ad alta tensione
- 6 Flusso di potenza
- 7 Risparmio di carburante medio (condizioni di guida)

Visualizza il flusso di potenza, indicando cosa sta fornendo alimentazione al veicolo e/o la carica della batteria.

- ▶ La spia relativa alla trasmissione di alimentazione viene visualizzata in blu, mentre quella relativa all'operazione di carica della batteria è verde.

Display	Colore delle spie	Stato del veicolo
	Blu	L'alimentazione viene erogata dalla batteria ad alta tensione e dal generatore azionato dal motore.
	Blu	L'alimentazione viene erogata dalla batteria ad alta tensione.
	Blu e verde	L'alimentazione viene erogata direttamente dal motore e la batteria ad alta tensione viene ricaricata dal generatore azionato dal motore.

Display	Colore delle spie	Stato del veicolo
	Verde	La batteria ad alta tensione viene caricata dal generatore azionato dal motore.
	Blu	L'alimentazione viene erogata dal generatore azionato dal motore.
	Verde	La batteria ad alta tensione viene ricaricata mediante la frenata rigenerativa.

Funzioni personalizzate

Utilizzare la schermata audio/informazioni per personalizzare alcune funzioni.

■ Come personalizzare le impostazioni generali

Con la modalità di alimentazione su ACCENSIONE, selezionare **Impostazioni generali**, quindi selezionare una voce di impostazione.

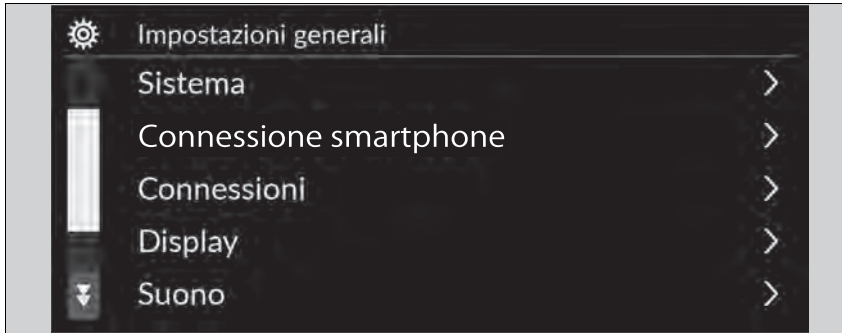

- **Sistema** ➤ P. 352
- **Smartphone Connection** ➤ P. 354
- **Connessioni** ➤ P. 355
- **Display** ➤ P. 356
- **Suono** ➤ P. 358
- **Telecamera** ➤ P. 359
- **Comando vocale** ➤ P. 359

☒ Funzioni personalizzate

Quando si personalizzano le impostazioni, assicurarsi che il veicolo sia completamente fermo e portare il cambio su **[P]**.

■ Sistema

Funzioni personalizzabili		Descrizione	Impostazioni selezionabili
Data e ora	Impostazione data e ora	Data e ora automatiche Selezionare ON per consentire al GPS di regolare automaticamente l'orologio. Selezionare OFF per annullare questa funzione.	ON*1/OFF
		Imposta la data Consente di regolare la data. ▶ Regolazione dell'orologio P. 306	Giorno/Mese/Anno
	Imposta l'ora Consente di regolare l'ora. ▶ Regolazione dell'orologio P. 306	Ora/Minuto AM/PM	
	Fuso orario	Fuso orario automatico Consente di impostare il sistema audio in modo da regolare automaticamente l'orologio durante la guida in luoghi con un fuso orario diverso.	Modelli con sistema di navigazione ON*1/OFF Modelli senza sistema di navigazione ON/OFF*1
		(Selezionare il fuso orario) Consente di cambiare il fuso orario manualmente.	—
	Ora legale automatica Consente di impostare l'aggiornamento dell'orologio in base all'ora legale.	ON*1/OFF	
	Formato data Consente di selezionare un formato della data.	MM/GG/AAAA/ GG/MM/AAAA*1/AAAA/ MM/GG	
	Formato ora Consente di selezionare un formato dell'ora.	12-H*1/24-H	

*1: Impostazione predefinita

Funzioni personalizzabili	Descrizione	Impostazioni selezionabili
Lingua	Consente di modificare separatamente la lingua dell'interfaccia informazioni del conducente e della schermata audio/informazioni.	Inglese ^{*1} o Turco ^{*1} Vedere le altre lingue selezionabili sullo schermo.
Sensibilità pannello a sfioramento	Consente di impostare la sensibilità dello schermo del pannello a sfioramento.	Alto/Normale ^{*1}
Volumi sistema	Suoni sistema	Consente di impostare il livello del volume dei suoni del sistema. —
	Sintesi vocale	Consente di impostare il livello del volume della sintesi vocale. —
	Guida sistema di navigazione	Consente di impostare il livello del volume della guida del sistema di navigazione. —
	Chiamate telefoniche	Consente di impostare il livello del volume delle chiamate telefoniche. —
	Predefinito	Consente di riportare le impostazioni Volumi sistema ai valori predefiniti.
Impostazione condivisione dati*	Condivisione dati posizione e veicolo Attiva e disattiva l'impostazione di condivisione dei dati. 📶 Avvio P. 286	ON/OFF ^{*1}
Rifornimento consigliato*	Attiva e disattiva la funzione di rifornimento consigliato. 📶 Rifornimento consigliato* P. 402	ON ^{*1} / OFF

*1: Impostazione predefinita

Funzioni

Funzioni personalizzabili		Descrizione	Impostazioni selezionabili
Info	Stato	Consente di visualizzare le voci di impostazione di Android.	—
	Informazioni legali		
	Numero modello		
	Versione Android		
	Versione Kernel		
	Numero build		
Ripristina	Consente di ripristinare tutte le impostazioni di fabbrica. ➤ Ripristino di tutte le impostazioni predefinite P. 367	Continua/Annulla	
Informazioni dettagliate	Gestore app	Consente di visualizzare la memoria del sistema e le informazioni sulle app.	—

■ **Connessione smartphone**

Funzioni personalizzabili		Descrizione	Impostazioni selezionabili
Apple CarPlay	+ Collega nuovo dispositivo	Consente di abbinare un nuovo telefono a Apple CarPlay. ➤ Configurazione del telefono P. 375	—
	(Dispositivi salvati)	Consente di collegare, scollegare o eliminare un telefono abbinato. ➤ Configurazione del telefono P. 375	—
Android Auto	(Dispositivi salvati)	Consente di collegare, scollegare o eliminare un telefono abbinato. ➤ Configurazione del telefono P. 375	—

■ Connessioni

Funzioni personalizzabili		Descrizione	Impostazioni selezionabili	
Wi-Fi	Cambia modalità	Consente di modificare la modalità Wi-Fi.	Rete/Smartphone^{*2}/OFF^{*1}	
	(Reti disponibili/dispositivi collegati)	Consente di visualizzare le reti disponibili o i dispositivi attualmente collegati.	—	
	Opzioni	Aggiungi rete	Consente di aggiungere una nuova rete per la connessione Wi-Fi.	—
		Reti salvate	Consente di salvare una rete collegata.	—
Bluetooth	Bluetooth	Consente di attivare e disattivare la connessione <i>Bluetooth</i> [®] .	ON^{*1}/OFF	
	Opzioni	Dispositivo prioritario	Consente di impostare un dispositivo come dispositivo prioritario.	—
		+ Collega nuovo dispositivo	Consente di abbinare un nuovo telefono al sistema HFT. 📄 Configurazione del telefono P. 375	—
	(Dispositivi salvati)	Consente di collegare, scollegare o eliminare un telefono abbinato. 📄 Configurazione del telefono P. 375	—	

*1: Impostazione predefinita

*2: Viene visualizzato solo quando Apple CarPlay è collegato.

■ Display

Modelli con quadro strumenti di tipo A

Funzioni personalizzabili	Descrizione	Impostazioni selezionabili	
Modalità giorno	Luminosità	Consente di modificare la luminosità della schermata audio/informazioni.	—
	Contrasto	Consente di modificare il contrasto della schermata audio/informazioni.	—
	Livello di nero	Consente di modificare il livello di nero della schermata audio/informazioni.	—
	Predefinito	Consente di ripristinare tutte le impostazioni personalizzate relative alla luminosità, al contrasto e al livello di nero.	—
Modalità notte	Luminosità	Consente di modificare la luminosità della schermata audio/informazioni.	—
	Contrasto	Consente di modificare il contrasto della schermata audio/informazioni.	—
	Livello di nero	Consente di modificare il livello di nero della schermata audio/informazioni.	—
	Predefinito	Consente di ripristinare tutte le impostazioni personalizzate relative alla luminosità, al contrasto e al livello di nero.	—

Modelli con quadro strumenti di tipo B

Funzioni personalizzabili	Descrizione	Impostazioni selezionabili
Luminosità	Consente di modificare la luminosità della schermata audio/informazioni.	—
Contrasto	Consente di modificare il contrasto della schermata audio/informazioni.	—
Livello di nero	Consente di modificare il livello di nero della schermata audio/informazioni.	—
Predefinito	Consente di ripristinare tutte le impostazioni personalizzate relative alla luminosità, al contrasto e al livello di nero.	—

■ **Audio**

Funzioni personalizzabili	Descrizione	Impostazioni selezionabili
Bassi / acuti	Consente di regolare le impostazioni del suono degli altoparlanti audio. ➤ Regolazione dell'audio P. 309	—
Toni acuti		
Toni medi		
Toni bassi		
Bilanciamento / dissolvenza^{*1}/Zone audio e bilanciamento / dissolvenza^{*2}		
Bose Centerpoint^{*2}		
Compens. Vol. Velocità^{*1}/Bose Dynamic Speed Compensation^{*2}		

*1: Modelli con quadro strumenti di tipo A

*2: Modelli con quadro strumenti di tipo B

■ Telecamera

Funzioni personalizzabili		Descrizione	Impostazioni selezionabili
Telecamera posteriore	Linee guida fisse	Mostra le linee guida che non si spostano con il volante. <input checked="" type="checkbox"/> Telecamera multipla posteriore P. 570	ON*1/OFF
	Linee guida dinamiche	Mostra le linee guida che si spostano con il volante. <input checked="" type="checkbox"/> Telecamera multipla posteriore P. 570	ON*1/OFF
Traffico circostante*		Mostra le frecce sull'immagine della telecamera posteriore per indicare i veicoli in arrivo lateralmente. <input checked="" type="checkbox"/> Traffico circostante* P. 566	ON*1/OFF

*1: Impostazione predefinita

■ Comando vocale

Funzioni personalizzabili		Descrizione	Impostazioni selezionabili
Modalità di comando vocale		Consente di selezionare una modalità della schermata del portale vocale. <input checked="" type="checkbox"/> Funzionamento dei comandi vocali P. 295	Assist/Normale*1

*1: Impostazione predefinita

■ Come personalizzare le impostazioni del veicolo

Con la modalità di alimentazione su ACCENSIONE, selezionare **Impostazioni veicolo**, quindi selezionare una voce di impostazione.



- **Sistema controllo pressione pneumatici** ➤ P. 361
- **Impost. Sist. Assist. Guida** ➤ P. 361
- **Impostazione quadro strumenti** ➤ P. 362
- **Impostazione accesso senza chiavi** ➤ P. 364
- **Impostazione luci** ➤ P. 364
- **Impostazione porte/finestrini** ➤ P. 365
- **Predictive Eco Assist*** ➤ P. 365
- **Impostazioni INDIVIDUALE** ➤ P. 366
- **Informazioni sulla manutenzione** ➤ P. 366
- **Promemoria del controllo del livello dell'olio motore** ➤ P. 366

▶▶ Come personalizzare le impostazioni del veicolo

Se **Impostazioni veicolo** non viene visualizzato sulla schermata iniziale, selezionare **Tutte le app**. È possibile cambiare le icone visualizzate sulla schermata iniziale.

➤ **Funzione di collegamento app** P. 299

■ Sistema controllo pressione pneumatici

Funzioni personalizzabili	Descrizione	Impostazioni selezionabili
Sistema controllo pressione pneumatici	Annulla/calibra il sistema di avvertenza sgonfiaggio. ➤ Sistema avviso perdita di pressione P. 456	Calibra/Annulla

■ Impost. Sist. Assist. Guida

Funzioni personalizzabili	Descrizione	Impostazioni selezionabili
Segnalazione distanza veicolo che precede	Modifica la distanza alla quale il sistema di frenata riduzione impatto (CMBS) si attiva. ➤ Sistema di frenata riduzione impatto (CMBS) P. 471	Lontano/Normale*¹/Vicino
ACC avviso acustico vettura che precede	Consente di attivare/disattivare il segnale acustico emesso quando il veicolo entra o esce dalla gamma del regolatore di velocità adattativo. ➤ Controllo velocità di crociera adattativo (ACC) con adattamento velocità ad andatura lenta P. 495	ON/OFF*¹
Impostazione per la riduzione del rischio di allontanamento dalla corsia	Consente di selezionare la modalità operativa del sistema di riduzione del rischio di allontanamento dalla corsia. ➤ Sistema per la riduzione del rischio di allontanamento dalla corsia P. 486	Anticipato/Normale/Ritardato*¹
Allarme sistema mantenimento corsia	Consente di attivare e disattivare i segnali acustici di sospensione del sistema LKAS. ➤ Sistema di mantenimento corsia (LKAS) P. 515	ON/OFF*¹
Sis. info punti ciechi*	Consente di scegliere se attivare/disattivare l'avviso acustico del sistema informazioni angolo cieco (BSI). ➤ Sistema informazioni angolo cieco (BSI)* P. 459	Allarme acustico e visivo*¹/Solo allarme visivo

*1: Impostazione predefinita

* Non disponibile su tutti i modelli

Funzioni personalizzabili	Descrizione	Impostazioni selezionabili
Visualizzazione sistema riconoscimento segnali stradali	Visualizza il sistema di riconoscimento della segnaletica stradale sul quadro strumenti. ➤ Sistema di riconoscimento della segnaletica stradale P. 538	Display *1/ Nessuno
Monitoraggio attenzione conducente	Consente di selezionare il tipo di avviso per il monitoraggio dell'attenzione del conducente. ➤ Monitoraggio attenzione conducente P. 163	DISATTIVO/Solo avviso tattile/Avviso tattile e acustico *1

*1: Impostazione predefinita

■ **Impostazione quadro strumenti**

Funzioni personalizzabili	Descrizione	Impostazioni selezionabili
Messaggio di allerta	Consente di selezionare se visualizzare il messaggio di allerta. ➤ Messaggi di allerta e informazione sull'interfaccia informazioni del conducente P. 135	ON/OFF *1
Regolare display temperatura esterna	Selezionare per regolare il valore della temperatura esterna di qualche grado. ➤ Temperatura esterna P. 151	-3°C ~ ±0°C *1 ~ +3°C

*1: Impostazione predefinita

Funzioni personalizzabili	Descrizione	Impostazioni selezionabili
Mod.tà azzeramento viaggio A	Consente di selezionare il tempo di azzeramento dell'itinerario A. <input checked="" type="checkbox"/> Autonomia / Carburante / Contachilometri parziale P. 157, 177 <input checked="" type="checkbox"/> Velocità/Tempo/Contachilometri parziale P. 159, 179	Dopo rifornimento pieno/Allo spegnimento del motore/Azzeramento manuale *1
Mod.tà azzeramento viaggio B	Consente di selezionare il tempo di azzeramento dell'itinerario B. <input checked="" type="checkbox"/> Autonomia / Carburante / Contachilometri parziale P. 157, 177 <input checked="" type="checkbox"/> Velocità/Tempo/Contachilometri parziale P. 159, 179	Dopo rifornimento pieno/Allo spegnimento del motore/Azzeramento manuale *1
Controllo volume segnali acustici	Consente di modificare il livello del volume di tutti gli avvisi del sistema, della spia e dell'avviso di apertura portiere.	Max/Mid *1/Min
Suono avviso retromarcia inserita	Consente di attivare/disattivare il suono avviso retromarcia inserita.	ON *1/ OFF
Retroillum. efficienza energetica guida	Consente di attivare e disattivare la funzione indicatore stile di guida.	ON *1/ OFF
Display direzioni percorso	Consente di attivare/disattivare gli avvisi a comparsa per la navigazione turn-by-turn nell'interfaccia informazioni del conducente. <input checked="" type="checkbox"/> Indicazioni di svolta progressive P. 161, 180	ON *1/ OFF
Unità di misura velocità/distanza	Consente di selezionare le unità del computer di viaggio. <input checked="" type="checkbox"/> Unità di misura velocità/distanza P. 169, 188	Versione con guida a sinistra km/h · km*1/mph · miles Versione con guida a destra km/h · km/mph · miles *1
Promemoria sedili posteriori	Consente di attivare e disattivare la funzione di promemoria sedile posteriore. <input checked="" type="checkbox"/> Promemoria sedili posteriori P. 254	ON *1/ OFF

*1: Impostazione predefinita

■ Impostazione accesso senza chiavi

Funzioni personalizzabili	Descrizione	Impostazioni selezionabili
Modalità apertura porte	Consente di selezionare la portiera da sbloccare quando si afferra la maniglia portiera del conducente.	Solo porta lato guida*1/ Tutte le porte
Lampeggio accesso senza chiavi	Fa sì che alcune luci esterne lampeggino quando si bloccano/sbloccano le portiere.	ON*1/OFF

*1: Impostazione predefinita

■ Impostazione luci

Funzioni personalizzabili	Descrizione	Impostazioni selezionabili
Abbaglianti automatici*	Consente di attivare la funzione degli abbaglianti automatici. ➤ Abbaglianti automatici* P. 232	ON*1/OFF
Adaptive driving beam*	Consente di attivare/disattivare la funzione Adaptive Driving Beam.	ON*1/OFF
Durata attenuazione luci interne	Consente di selezionare l'intervallo di tempo in cui le luci interne restano accese dopo la chiusura delle portiere. ➤ Luci interne P. 259	60sec/30sec*1/15sec
Temporizzatore automatico spegnimento fari	Consente di selezionare l'intervallo di tempo in cui le luci esterne restano accese dopo la chiusura della portiera del conducente. ➤ Funzione spegnimento luci automatico P. 227	60sec/30sec/15sec*1/0sec
Integrazione fari con tergicristalli	Consente di scegliere se attivare/disattivare la funzione dei fari e il funzionamento dei tergicristalli quando i fari sono impostati su AUTO . ➤ Integrazione fari con tergicristalli P. 227	ON*1/OFF

*1: Impostazione predefinita

■ Impostazione porte/finestrini

Funzioni personalizzabili	Descrizione	Impostazioni selezionabili
Modalità sblocco chiave e telecomando	Permette di selezionare la porta da sbloccare se si utilizza il telecomando di accesso con o senza chiave.	Solo porta lato guida*1/ Tutte le porte
Avviso chiusura senza chiave	Consente di attivare/disattivare il lampeggio delle luci esterne quando le portiere vengono bloccate/sbloccate tramite telecomando.	ON*1/OFF
Chiusura automatica specchio retrovisore	Consente di selezionare la chiusura automatica dello specchietto retrovisore.	ON*1/OFF
Comando a distanza finestrini	Consente di modificare le impostazioni per la funzione di comando a distanza finestrini.	ON*1/OFF

*1: Impostazione predefinita

■ Predictive Eco Assist*

Funzioni personalizzabili	Descrizione	Impostazioni selezionabili
Predictive Eco Assist	Consente di attivare e disattivare la funzione Eco Assist predittivo.	ON*1/OFF

*1: Impostazione predefinita

■ Impostazioni INDIVIDUALE

Funzioni personalizzabili	Descrizione	Impostazioni selezionabili
Trasmissione	Consente di modificare la reattività della trasmissione. ➤ Personalizzazione Impostazioni INDIVIDUALE P. 437	ECON/NORMALE*1/SPORT
Sterzo	Consente di modificare il livello di sforzo di sterzata. ➤ Personalizzazione Impostazioni INDIVIDUALE P. 437	NORMALE*1/SPORT
Indicatore*	Consente di selezionare gli indicatori da visualizzare nell'interfaccia informazioni del conducente. ➤ Personalizzazione Impostazioni INDIVIDUALE P. 437	NORMALE*1/SPORT

*1: Impostazione predefinita

■ Informazioni sulla manutenzione

Funzioni personalizzabili	Descrizione	Impostazioni selezionabili
Informazioni sulla manutenzione	Consente di azzerare le informazioni sulla manutenzione. ➤ Sistema promemoria di manutenzione* P. 583	Sel. voci da azzerare

■ Promemoria del controllo del livello dell'olio motore

Funzioni personalizzabili	Descrizione	Impostazioni selezionabili
Promemoria del controllo del livello dell'olio motore	Consente di azzerare il promemoria controllo del livello dell'olio motore.	Azzera/Annulla

Ripristino di tutte le impostazioni predefinite

Ripristino delle impostazioni di fabbrica di tutte le impostazioni di menu e personalizzate.

■ Ripristino delle Impostazioni generali predefinite

1. Premere il pulsante .
2. Selezionare **Impostazioni generali**.
3. Selezionare **Sistema**.
4. Selezionare **Ripristina**.
 - ▶ Viene visualizzato un messaggio di conferma sullo schermo.
5. Selezionare **Continua** per azzerare le impostazioni.
6. Selezionare **Continua** nuovamente per azzerare le impostazioni.
 - ▶ Il sistema si riavvia.

■ Ripristino delle Impostazioni veicolo predefinite

1. Premere il pulsante .
2. Selezionare **Impostazioni veicolo**.
3. Selezionare **Predef.**
4. Selezionare **Sì**.

» Ripristino di tutte le impostazioni predefinite

Quando si consegna il veicolo a terzi, azzerare tutte le impostazioni per ritornare alle impostazioni predefinite e cancellare tutti i dati personali.



Se si esegue **Ripristina**, tale operazione ripristinerà tutte le impostazioni di fabbrica delle app preinstallate.

Sistema telefonico vivavoce

Il sistema HFT (sistema telefonico vivavoce) consente di effettuare e ricevere telefonate utilizzando il sistema audio del veicolo senza toccare il telefono cellulare.

■ Pulsanti HFT



- ① Modelli con quadro strumenti di tipo A
- ② Modelli con quadro strumenti di tipo B
- ③ Interruttore **VOL +** / **VOL -** (Volume)
- ④ Manopola di selezione sinistra
- ⑤ Pulsante  (microfono)
- ⑥ Pulsante  (Home) (modelli con quadro strumenti di tipo A)

▶▶ Sistema telefonico vivavoce

Posizionare il telefono dove è possibile garantire una buona ricezione.

Per utilizzare l'HFT, è necessario disporre di un telefono cellulare compatibile *Bluetooth*. Per visualizzare l'elenco dei telefoni compatibili, le procedure di abbinamento e le caratteristiche speciali, rivolgersi a una concessionaria o alla propria concessionaria Honda.

Per utilizzare il sistema, l'impostazione **Bluetooth** deve essere **ON**.

▶▶ **Configurazione del telefono** P. 375

Consigli per l'utilizzo dei comandi vocali

- Indirizzare le bocchette lontano dal tetto e vicino ai finestrini poiché il rumore proveniente da esse potrebbe interferire con i microfoni.
- Premere il pulsante  quando si desidera chiamare un numero utilizzando un nome della rubrica telefonica o un numero. Parlare in maniera chiara e naturale dopo il segnale acustico.
- Se il microfono rileva altre voci oltre alla propria, il comando potrebbe essere interpretato in maniera errata.
- È possibile modificare il livello del volume tramite il volume del sistema audio.



Se nel sistema non sono presenti voci dei contatti preferiti, sulla schermata viene visualizzata la notifica a comparsa.

▶▶ **Contatti preferiti** P. 380

Pulsante  (**microfono**): premere per accedere al Portale vocale.

Pulsante  (**Home**): premere per tornare alla schermata iniziale dell'interfaccia informazioni del conducente.

Modelli con quadro strumenti di tipo A

Manopola di selezione sinistra: premere il pulsante  (Home), quindi ruotare verso l'alto o verso il basso per selezionare  (telefono) sull'interfaccia informazioni del conducente, quindi premere la manopola di selezione sinistra.

Modelli con quadro strumenti di tipo B

Manopola di selezione sinistra: ruotare verso l'alto o verso il basso per selezionare **Telefono** sull'interfaccia informazioni del conducente, quindi premere la manopola di selezione sinistra.

Quando si riceve una chiamata, sull'interfaccia informazioni del conducente viene visualizzata la schermata della chiamata in arrivo. È possibile rispondere alla chiamata utilizzando la manopola di selezione sinistra.

 **Ricevimento di una chiamata** P. 384

▶▶ Sistema telefonico vivavoce

Tecnologia wireless *Bluetooth*[®]

Il nome e i loghi *Bluetooth*[®] sono marchi registrati di proprietà di *Bluetooth SIG, Inc.*; l'utilizzo di tali marchi da parte di Honda Motor Co., Ltd. è concesso in licenza. Altri marchi registrati e denominazioni commerciali sono di proprietà dei rispettivi proprietari.

Limitazioni all'HFT

Una chiamata in arrivo sull'HFT interrompe le attività del sistema audio, che verranno riprese al termine della chiamata stessa.

■ Display dello stato dell'HFT

La schermata audio/informazioni avverte quando è presente una chiamata in arrivo.

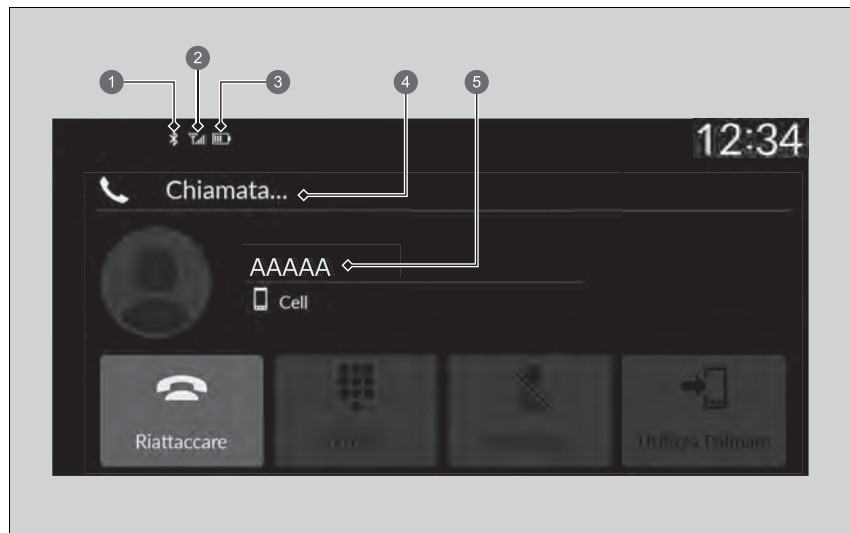

- 1 Spia *Bluetooth*®
Viene visualizzato quando il telefono è collegato al sistema HFT.
- 2 Potenza del segnale
- 3 Stato del livello batteria
- 4 Modalità HFT
- 5 Nome del chiamante (se registrato)/numero del chiamante (se non registrato)

» Display dello stato dell'HFT

Le informazioni visualizzate sulla schermata audio/informazioni variano in base al modello del telefono.

■ Limitazioni per il funzionamento manuale

Alcune funzioni manuali sono disabilitate o non operative durante il movimento del veicolo. Non è possibile selezionare un'opzione disabilitata fino all'arresto del veicolo.

Mentre il veicolo è in movimento, è possibile chiamare solo i nomi della rubrica telefonica o i numeri precedentemente memorizzati utilizzando i comandi vocali.

➤ **Contatti preferiti** P. 380

■ Menu HFT

Per poter utilizzare il sistema, la modalità di alimentazione deve trovarsi su ACCESSORI o ACCENSIONE. Selezionare **Telefono** per visualizzare la schermata del telefono.

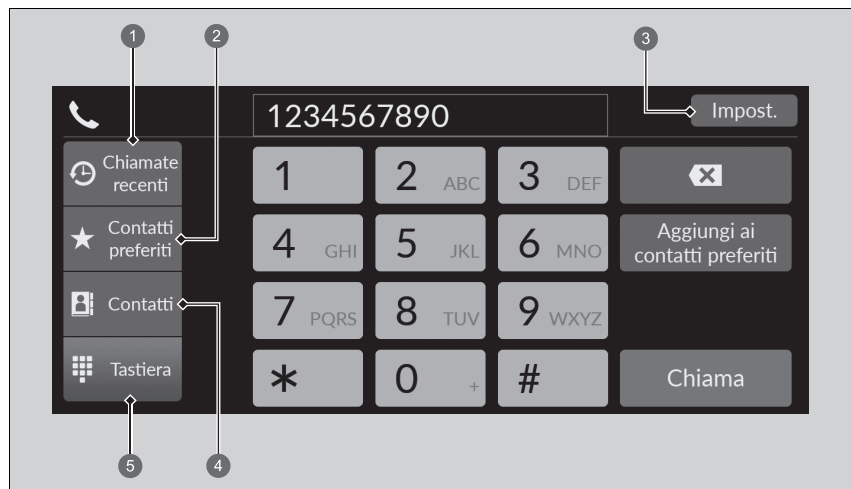

- ① Chiamate recenti
- ② Contatti preferiti
- ③ Impostazioni
- ④ Contatti
- ⑤ Tastiera

▶▶ Menu HFT

Durante la guida, alcune funzioni sono limitate.

Chiamate recenti: consente di visualizzare le ultime chiamate effettuate, ricevute e perse.

➤ **Effettuare una chiamata utilizzando la chiamate recenti** P. 382

Contatti preferiti: consente di comporre il numero selezionato nella voce Contatti preferiti.

➤ **Effettuare una chiamata utilizzando una voce dei contatti preferiti** P. 382

Impostazioni: consente di modificare le impostazioni del telefono.

➤ **Schermata delle impostazioni del telefono** P. 374

Contatti: consente di visualizzare la rubrica telefonica del telefono abbinato.

➤ **Effettuare una chiamata utilizzando la rubrica importata** P. 383

Tastiera: consente di inserire un numero telefonico da chiamare.

➤ **Effettuare una chiamata utilizzando il numero di telefono** P. 383

■ Schermata delle impostazioni del telefono

Per visualizzare la schermata delle impostazioni del telefono, selezionare **Impostazioni** nella schermata del telefono.

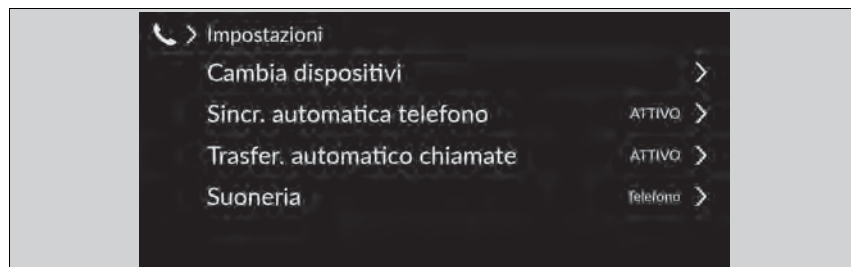

Cambia dispositivi: consente di abbinare un nuovo telefono al sistema e di collegare, scollegare o eliminare un dispositivo abbinato.

➤ **Configurazione del telefono** P. 375

Sincr. automatica telefono: consente di impostare i dati della rubrica telefonica e delle chiamate recenti da importare automaticamente quando un telefono è abbinato al sistema HFT.

➤ **Importazione automatica della rubrica telefonica e delle chiamate recenti** P. 378

Trasfer. automatico chiamate: consente di impostare il trasferimento automatico delle chiamate dal telefono all'HFT quando si entra nel veicolo.

➤ **Trasferimento automatico** P. 379

Suoneria: consente di selezionare la suoneria.

➤ **Suoneria** P. 379

■ Configurazione del telefono

■ Configurazione *Bluetooth*®

È possibile attivare e disattivare la funzione *Bluetooth*®.

1. Premere il pulsante  HOME.
2. Selezionare **Impostazioni generali**.
3. Selezionare **Connessioni**.
4. Selezionare **Bluetooth**.
5. Selezionare **Opzioni**.
6. Selezionare **Bluetooth**, quindi selezionare **ON**.

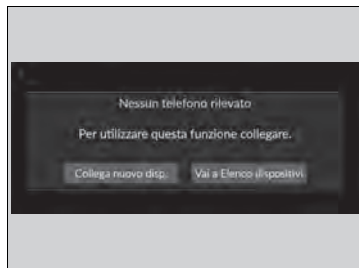

■ Abbinamento di un telefono cellulare (se nessun altro telefono è abbinato al sistema)

1. Selezionare **Telefono**.
2. Selezionare **Collega nuovo disp..**
3. Assicurarsi che il telefono sia in modalità di ricerca o rintracciabile.
4. Selezionare **Honda HFT** dal telefono.
 - ▶ Se si desidera abbinare un telefono da questo sistema audio, selezionare **Ricerca dispositivi**, quindi selezionare il telefono quando viene visualizzato nell'elenco.
5. Il sistema fornisce un codice di abbinamento sulla schermata audio/informazioni.
 - ▶ Verificare la corrispondenza del codice di abbinamento sulla schermata e sul telefono. Ciò può variare in base al telefono.
6. Selezionare le funzioni desiderate, quindi selezionare **Connetti**.
7. Se l'abbinamento viene eseguito correttamente, sullo schermo viene visualizzata una notifica.
8. Selezionare **OK**.

☒ Configurazione del telefono

Prima di poter effettuare e ricevere chiamate in vivavoce, è necessario abbinare il telefono compatibile *Bluetooth* al sistema.

Suggerimenti per l'abbinamento del telefono:

- Non è possibile connettere il telefono mentre il veicolo è in movimento.
- È possibile abbinare fino a sei telefoni.
- Quando il telefono è abbinato al sistema, la batteria potrebbe scaricarsi più velocemente.

Una volta abbinato un telefono, questo viene visualizzato sulla schermata con le seguenti icone.

: il telefono è compatibile con il sistema audio *Bluetooth*®.



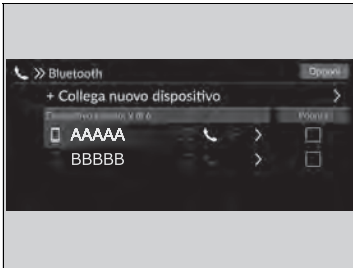

: il telefono può essere utilizzato con l'HFT.

: Il telefono è compatibile con Apple CarPlay.

Se è attivo un collegamento con Apple CarPlay, l'abbinamento di ulteriori dispositivi compatibili *Bluetooth*® non è disponibile.



■ Come modificare il telefono attualmente abbinato

1. Selezionare **Telefono**.
2. Selezionare **Impostazioni**.
3. Selezionare **Cambia dispositivi**.
4. Selezionare un telefono da collegare.
 - ▶ Il sistema HFT scollega il telefono collegato e avvia la ricerca di un altro telefono abbinato.
 - ▶ È possibile impostare la priorità del telefono collegato. Selezionare la casella sul telefono a cui si desidera dare priorità.
5. Selezionare  (audio),  (telefono) o  (Apple CarPlay).
 - ▶  e  possono essere selezionati contemporaneamente, tuttavia, quando è selezionato ,  e  non possono essere selezionati.
6. Selezionare **Applica**.

■ Eliminazione di un telefono abbinato

1. Selezionare **Telefono**.
2. Selezionare **Impostazioni**.
3. Selezionare **Cambia dispositivi**.
4. Selezionare il telefono che si desidera cancellare.
5. Selezionare **Cancella**.
6. Viene visualizzato un messaggio di conferma sullo schermo. Selezionare **Cancella**.

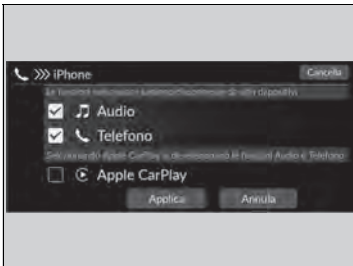

» Come modificare il telefono attualmente abbinato

Se, quando si cerca di passare a un altro telefono, non viene rilevato o connesso nessun altro telefono, il sistema HFT informerà che il telefono originale è nuovamente collegato.

Per abbinare altri telefoni, selezionare **+ Collega nuovo dispositivo** dalla schermata **Bluetooth**.

■ Importazione automatica della rubrica telefonica e delle chiamate recenti

Quando il telefono è abbinato, il contenuto della rubrica telefonica e le chiamate recenti vengono importati automaticamente nel sistema.

1. Selezionare **Telefono**.
2. Selezionare **Impostazioni**.
3. Selezionare **Sincr. automatica telefono**.
4. Selezionare **ON** o **OFF**.
 - ▶ L'impostazione predefinita è **ON**.

☒ Importazione automatica della rubrica telefonica e delle chiamate recenti

Su alcuni telefoni cellulari è necessario eseguire la configurazione prima di poterne importare la rubrica.

Quando si seleziona un nome dall'elenco della rubrica del telefono, è possibile visualizzare un'icona di categoria. Tali icone indicano i tipi di numeri memorizzati relativamente al nome selezionato.

	Pref.		Fax
	Inizio		Auto
	Telefono cellulare		Voce
	Lavoro		Altro
	Cercapersone		

In alcuni telefoni potrebbe non essere possibile importare le icone di categoria nel sistema.

La rubrica telefono viene aggiornata ad ogni collegamento. Le chiamate recenti vengono aggiornate dopo ogni collegamento o chiamata.

■ Trasferimento automatico

Se si entra nel veicolo mentre si sta già utilizzando il telefono, la chiamata può essere trasferita automaticamente all'HFT.

1. Selezionare **Telefono**.
2. Selezionare **Impostazioni**.
3. Selezionare **Trasfer. automatico chiamate**.
4. Selezionare **ON** o **OFF**.
 - ▶ L'impostazione predefinita è **ON**.

■ Suoneria

È possibile modificare l'impostazione della suoneria.

1. Selezionare **Telefono**.
2. Selezionare **Impostazioni**.
3. Selezionare **Suoneria**.
4. Selezionare **Veicolo** o **Telefono**.
 - ▶ L'impostazione predefinita è **Telefono**.

☎ Suoneria

Veicolo: la suoneria viene emessa dagli altoparlanti.

Telefono: a seconda della marca e del modello del telefono cellulare, la suoneria memorizzata nel telefono entra in funzione se il telefono viene collegato.

■ Contatti preferiti

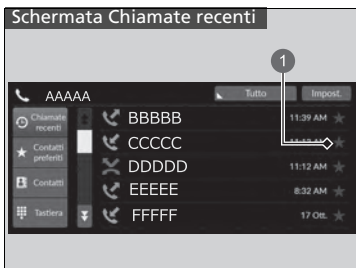

1 Icona a stella

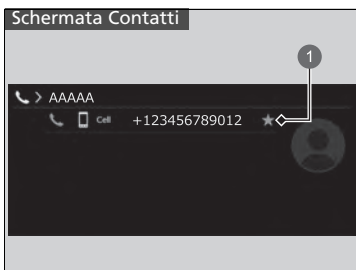

1 Icona a stella

■ Per aggiungere un contatto preferito

1. Selezionare **Telefono**.
2. Selezionare **Chiamate recenti**, **Contatti** o **Tastiera**.

Sulla schermata **Chiamate recenti** o **Contatti**

3. Selezionare l'icona a stella.

Sulla Schermata **Tastiera**

3. Selezionare **Aggiungi ai contatti preferiti**.

- ▶ Se il contatto preferito viene memorizzato correttamente, sullo schermo viene visualizzata una notifica.
- ▶ Per rimuovere il contatto preferito, selezionare nuovamente l'icona a stella.



1 Aggiungi ai contatti preferiti

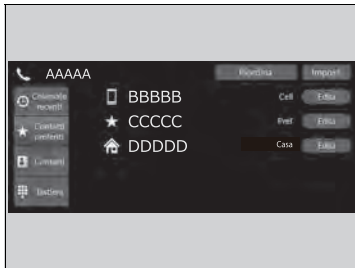

■ Per modificare un contatto preferito

1. Selezionare **Telefono**.
2. Selezionare **Contatti preferiti**.
3. Selezionare **Edita** sulla voce dei contatti preferiti che si desidera modificare.
4. Selezionare l'impostazione desiderata.
5. Selezionare **Fatto**.

■ Per eliminare un contatto preferito

1. Selezionare **Telefono**.
2. Selezionare **Contatti preferiti**.
3. Selezionare **Edita** sulla voce dei contatti preferiti che si desidera eliminare.
4. Selezionare **Rimuovi**.
5. Viene visualizzato un messaggio di conferma sullo schermo. Selezionare **Sì**.

■ Chiamata

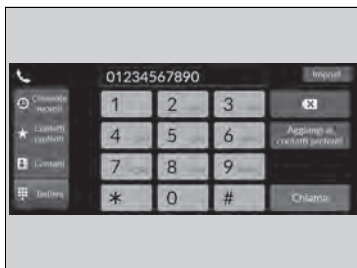

È possibile effettuare chiamate inserendo il numero di telefono oppure utilizzando le voci **Chiamate recenti**, **Contatti preferiti** e **Contatti** importate.

■ Effettuare una chiamata utilizzando la chiamate recenti

Le chiamate recenti sono memorizzate per **Tutte**, **Effettuate**, **Perse** e **Ricevute**.

1. Selezionare **Telefono**.
2. Selezionare **Chiamate recenti**.
 - ▶ È possibile ordinare per **Tutte**, **Effettuate**, **Perse** o **Ricevute**. Selezionare l'icona sul lato superiore destro della schermata.
3. Selezionare un numero.
 - ▶ La composizione del numero viene avviata automaticamente.

■ Effettuare una chiamata utilizzando una voce dei contatti preferiti

1. Selezionare **Telefono**.
2. Selezionare **Contatti preferiti**.
 - ▶ È possibile modificare l'ordine delle voci dei contatti preferiti selezionando **Riordina**.
3. Selezionare un numero.
 - ▶ La composizione del numero viene avviata automaticamente.

☒ Chiamata

Una volta eseguita la chiamata, la voce della persona contattata è udibile attraverso gli altoparlanti.

Se è attivo un collegamento con Apple CarPlay, le chiamate non possono essere effettuate con il sistema telefonico vivavoce (HFT), ma solo da Apple CarPlay.

☒ Effettuare una chiamata utilizzando la chiamate recenti

Le chiamate recenti vengono visualizzate solo quando un telefono è collegato al sistema.

Tutte: consente di visualizzare le ultime chiamate effettuate, ricevute e perse.

Effettuate: consente di visualizzare le ultime chiamate in uscita.

Perse: consente di visualizzare le ultime chiamate perse.

Ricevute: consente di visualizzare le ultime chiamate in arrivo.

■ Effettuare una chiamata utilizzando la rubrica importata

1. Selezionare **Telefono**.
2. Selezionare **Contatti**.
3. Selezionare un nome.
 - ▶ È possibile ordinare per **Nome** o **Cognome**. Selezionare l'icona sul lato superiore destro della schermata.
4. Selezionare un numero.
 - ▶ La composizione del numero viene avviata automaticamente.

■ Effettuare una chiamata utilizzando il numero di telefono

1. Selezionare **Telefono**.
2. Selezionare **Tastiera**.
3. Selezionare un numero.
 - ▶ Utilizzare la tastiera sul touchscreen per inserire i numeri.
4. Selezionare **Chiama**.
 - ▶ La composizione del numero viene avviata automaticamente.

■ Ricevimento di una chiamata

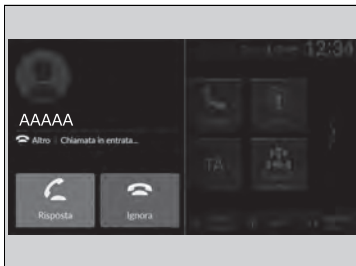

Quando si riceve una chiamata, viene emesso un segnale acustico (se attivato) e viene visualizzata la schermata **Chiamata in arrivo....**

È possibile rispondere alla chiamata utilizzando la manopola di selezione sinistra. Per rispondere alla chiamata, ruotare verso l'alto o verso il basso per selezionare  (Risposta) sull'interfaccia informazioni del conducente, quindi premere la manopola di selezione sinistra.

- ▶ Se si desidera ignorare o terminare la chiamata, selezionare  (Ignora) sull'interfaccia informazioni del conducente utilizzando la manopola di selezione sinistra.

☒ Ricevimento di una chiamata

Chiamata in attesa



Selezionare  (Risposta) per mettere in attesa la chiamata corrente e rispondere alla chiamata in entrata.

Selezionare  utilizzando la manopola di selezione sinistra per tornare alla chiamata corrente.

Nel caso in cui non si desideri rispondere, selezionare

 (Ignora) per ignorare la chiamata in entrata.

Selezionare  se si desidera terminare la chiamata corrente.

È possibile selezionare le icone della schermata audio/informazioni al posto di  e  sull'interfaccia informazioni del conducente.

Opzioni durante una chiamata

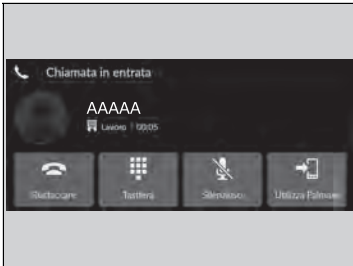

Durante una chiamata sono disponibili le seguenti opzioni.

Tastiera: consente di inviare numeri di telefono durante una chiamata. Questa funzione è utile quando si chiama un sistema telefonico guidato da menu.

Silenzioso: consente di togliere l'audio.

Utilizza Palmare: consente di trasferire una chiamata dal sistema al telefono.

Le opzioni disponibili sono mostrate nella metà inferiore della schermata.

Selezionare l'opzione.

- ▶ L'icona di silenziamento appare in caso di selezione dell'opzione **Silenzioso** durante la visualizzazione della schermata di una sorgente diversa dalla schermata del telefono. Selezionare di nuovo **Silenzioso** per disattivare l'opzione.

Opzioni durante una chiamata

È possibile selezionare le icone sulla schermata audio/ informazioni.

iPod/unità flash USB

Se si verifica un guasto durante l'ascolto dell'iPod o la riproduzione con un'unità flash USB, potrebbero venire visualizzati i seguenti messaggi di errore. Se non si riesce a cancellare il messaggio di errore, contattare la concessionaria.

Messaggio di errore	Soluzione
Nuovo tentativo di collegamento	Viene visualizzato quando il sistema non riconosce l'iPod. Ricollegare l'iPod.
File non riproducibile	Viene visualizzato quando i file nell'unità flash USB sono protetti da copyright o sono in formato non supportato. Questo messaggio di errore viene visualizzato per pochi secondi, dopodiché il sistema passa al file successivo.
Non ci sono dati	iPod Viene visualizzato quando l'iPod è vuoto. Unità flash USB Viene visualizzato quando l'unità flash USB è vuota oppure non contiene file MP3, WMA, AAC, FLAC o WAV. iPod e unità flash USB Verificare che sul dispositivo siano memorizzati file compatibili.
Non supportato	Viene visualizzato quando è collegato un dispositivo non supportato. Se viene visualizzato quando viene collegato un dispositivo supportato, ricollegare il dispositivo.
Nessuna risposta del dispositivo	Viene visualizzato quando il sistema non comunica con un dispositivo collegato. Se compare quando è collegato un dispositivo, rivolgersi al punto vendita dove è stato acquistato.
Hub USB non supportato	Viene visualizzato quando è collegato solo un HUB. Se viene visualizzato, collegare un'unità flash USB all'HUB.
Si è verificato un errore di ricarica con il dispositivo USB collegato. In condizioni di sicurezza, verificare la compatibilità del dispositivo e del cavo USB, poi riprovare.	Viene visualizzato quando è collegato un dispositivo non compatibile. Scollegare il dispositivo. Quindi spegnere il sistema audio e riaccenderlo. Non ricollegare il dispositivo che ha causato il messaggio di errore.

iPod, iPhone e unità flash USB compatibili

■ Modelli iPod e iPhone compatibili

Modello

Compatibile con iPod touch (dalla 5a alla 6a generazione) rilasciato tra il 2012 e il 2015

Compatibile con iPhone 4S/iPhone 5/iPhone 5s/iPhone 5c/iPhone 6/iPhone 6 Plus/iPhone 6s/iPhone 6s Plus/iPhone SE/iPhone 7/iPhone 7 Plus/iPhone 8/iPhone 8 Plus/iPhone X/iPhone XS/iPhone XS Max/iPhone XR/iPhone 11/iPhone 11 Pro/iPhone 11 Pro Max

■ Unità flash USB

- Si consiglia l'utilizzo di un'unità flash USB da 256 MB o superiore.
- Alcuni lettori audio digitali potrebbero non essere compatibili.
- Inoltre alcune unità flash USB (ad esempio i dispositivi con blocco di sicurezza) potrebbero non funzionare.
- La riproduzione audio o la visualizzazione dei dati di testo potrebbe non essere consentita da alcuni file software.
- Ciascun sistema audio è compatibile con i seguenti formati. Alcune versioni dei formati potrebbero non essere supportate.
MP3, WMA, AAC, FLAC, PCM/WAVE, MP4, AVI, MKV, ASF/WMV

▣ Modelli iPod e iPhone compatibili

L'impianto potrebbe non funzionare con tutte le versioni software di questi dispositivi.

▣ Unità flash USB

I file contenuti nelle unità flash USB vengono riprodotti nell'ordine di memorizzazione. Tale ordine può essere diverso da quello visualizzato sul PC o sul dispositivo.

■ Dispositivi consigliati

■ File MP4

Supporti	Unità flash USB	
Profilo (versione MP4)	BaselineProfile/livello 3, MainProfile/livello 3.1 (MPEG4-AVC)	SimpleProfile/livello 5 (MPEG4)
Estensione file (versione MP4)	.mp4/.m4v	
Codec audio compatibile	AAC, MP3	
Codec video compatibile	MPEG4-AVC (H.264)	MPEG4 (ISO/IEC 14496 Part.2)
Velocità di trasmissione	10 Mbps, 14 Mbps (MPEG4-AVC)	8 Mbps (MPEG4)
Immagine massima	1.280 × 720 pixel (MPEG4-AVC)	720 × 576 pixel (MPEG4)

■ File AVI

Supporti	Unità flash USB		
Profilo (versione AVI)	BaselineProfile/livello 3, MainProfile/ livello 3.1 (MPEG4-AVC)	SimpleProfile/livello 5 (MPEG4)	AdvancedProfile/livello 2, MainProfile/ livello medio, SimpleProfile/livello medio (VC-1)
Estensione file (versione AVI)	.avi		
Codec audio compatibile	AAC, MP3, WMA		
Codec video compatibile	MPEG4-AVC (H.264)	MPEG4 (ISO/IEC 14496 Part.2)	VC-1
Velocità di trasmissione	10 Mbps, 14 Mbps (MPEG4-AVC)	8 Mbps (MPEG4)	20 Mbps, 10 Mbps, 384 kbps (VC-1)
Immagine massima	1.280 × 720 pixel (MPEG4-AVC)	720 × 576 pixel (MPEG4)	1.280 × 720 pixel, 720 × 480 pixel, 352 × 288 pixel (VC-1)

■ File MKV

Supporti		Unità flash USB	
Profilo (versione MKV)	BaselineProfile/livello 3, MailProfile/ livello 3.1 (MPEG4-AVC)	SimpleProfile/livello 5 (MPEG4)	AdvancedProfile/livello 2, MainProfile/ livello medio, SimpleProfile/livello medio (VC-1)
Estensione file (versione MKV)	.mkv		
Codec audio compatibile	AAC, MP3		
Codec video compatibile	MPEG4-AVC (H.264)	MPEG4 (ISO/IEC 14496 Part.2)	VC-1
Velocità di trasmissione	10 Mbps, 14 Mbps (MPEG4-AVC)	8 Mbps (MPEG4)	20 Mbps, 10 Mbps, 384 kbps (VC-1)
Immagine massima	1.280 × 720 pixel (MPEG4-AVC)	720 × 576 pixel (MPEG4)	1.280 × 720 pixel, 720 × 480 pixel, 352 × 288 pixel (VC-1)

■ File ASF/WMV

Supporti		Unità flash USB	
Profilo (versione ASF/WMV)	BaselineProfile/livello 3, MailProfile/livello 3.1 (MPEG4-AVC)		AdvancedProfile/livello 2, MainProfile/livello medio, SimpleProfile/livello medio (VC-1)
Estensione file (versione ASF/WMV)	.asf/.wmv		
Codec audio compatibile	WMA		
Codec video compatibile	MPEG4-AVC (H.264)		VC-1
Velocità di trasmissione	10 Mbps, 14 Mbps (MPEG4-AVC)		20 Mbps, 10 Mbps, 384 kbps (VC-1)
Immagine massima	1.280 × 720 pixel (MPEG4-AVC)		1.280 × 720 pixel, 720 × 480 pixel, 352 × 288 pixel (VC-1)

Informazioni sulle licenze Open Source

Per visualizzare le informazioni sulla licenza open source, seguire la procedura descritta di seguito.

1. Selezionare **Impostazioni generali**.
2. Selezionare **Sistema**.
3. Selezionare **Info**.
4. Selezionare **Informazioni legali**.

Informazioni sulla licenza

■ Bluetooth

Il nome e i loghi *Bluetooth*[®] sono marchi registrati di proprietà di Bluetooth SIG, Inc.; l'utilizzo di tali marchi da parte di Panasonic Automotive Systems Co., Ltd. è concesso in licenza. Altri marchi registrati e denominazioni commerciali sono di proprietà dei rispettivi proprietari.

<https://www.bluetooth.com/develop-with-bluetooth/marketing-branding/>



■ Windows Media

Questo prodotto è protetto da alcuni diritti di proprietà intellettuale di Microsoft. L'uso o la distribuzione di tali tecnologie al di fuori di questo prodotto è vietato senza una licenza da parte di Microsoft.

■ Apple

Le diciture “Made for iPod” e “Made for iPhone,” indicano che un accessorio elettronico è stato progettato per il collegamento specifico rispettivamente ad iPod o iPhone ed è certificato dallo sviluppatore che ne garantisce la compatibilità con gli standard Apple in termini di prestazioni. Apple non è responsabile del funzionamento di questo dispositivo o della sua conformità agli standard di sicurezza e normativi. L'utilizzo di questo accessorio con iPod o iPhone potrebbe influire sulle prestazioni wireless.

Apple, il logo Apple, iPhone, iPod touch sono marchi di Apple Inc., registrati negli Stati Uniti e in altri Paesi. Apple CarPlay, iPod, iPhone, iTunes, Siri e Lightning sono marchi di Apple Inc. App Store è un marchio di servizio di Apple Inc.



MPEG

Mpeg4 Visual

QUESTO PRODOTTO È CONCESSO IN LICENZA AI SENSI DELLA LICENZA DEL PORTFOLIO DI BREVETTI PER MPEG-4 VISUAL PER L'USO PERSONALE E NON COMMERCIALE DI UN CONSUMATORE PER (i) CODIFICARE VIDEO IN CONFORMITÀ ALLO STANDARD MPEG-4 VISUALA ("MPEG-4 VIDEO") E/O (ii) DECODIFICARE VIDEO MPEG-4 CODIFICATI DA UN UTENTE IMPEGNATO IN UN'ATTIVITÀ PERSONALE E NON COMMERCIALE E/O OTTENUTI DA UN PROVIDER DI VIDEO AUTORIZZATO DA MPEG LA A FORNIRE VIDEO MPEG-4. NON VIENE CONCESSA ALCUNA LICENZA O SARÀ IMPLICITA PER QUALSIASI ALTRO UTILIZZO. ULTERIORI INFORMAZIONI, TRA CUI QUELLE RELATIVE AGLI USI E ALLE LICENZE PROMOZIONALI, INTERNI E COMMERCIALI, POSSONO ESSERE OTTENUTE DA MPEG LA, LLC. VEDERE [HTTP://WWW.MPEGLA.COM](http://www.mpegla.com).

VC-1

QUESTO PRODOTTO È CONCESSO IN LICENZA AI SENSI DELLA LICENZA DEL PORTAFOGLIO DI BREVETTI VC-1 PER L'USO PERSONALE E NON COMMERCIALE DI UN CONSUMATORE PER (i) CODIFICARE VIDEO IN CONFORMITÀ ALLO STANDARD VC-1 ("VC-1 VIDEO") E/O (ii) DECODIFICARE VIDEO VC-1 CODIFICATI DA UN CONSUMATORE IMPEGNATO IN UN'ATTIVITÀ PERSONALE E NON COMMERCIALE E/O OTTENUTI DA UN PROVIDER DI VIDEO AUTORIZZATO A FORNIRE VIDEO VC-1. NON VIENE CONCESSA ALCUNA LICENZA O SARÀ IMPLICITA PER QUALSIASI ALTRO UTILIZZO. ULTERIORI INFORMAZIONI POSSONO ESSERE OTTENUTE DA MPEG LA, L.L.C. VEDERE [HTTP://WWW.MPEGLA.COM](http://www.mpegla.com).

AVC/H.264

QUESTO PRODOTTO È CONCESSO IN LICENZA AI SENSI DELLA LICENZA DEL PORTAFOGLIO DI BREVETTI AVC PER L'USO PERSONALE E NON COMMERCIALE DI UN CONSUMATORE PER (i) CODIFICARE VIDEO IN CONFORMITÀ ALLO STANDARD AVC ("AVC VIDEO") E/O (ii) DECODIFICARE UN VIDEO AVC CODIFICATO DA UN CONSUMATORE IMPEGNATO IN UN'ATTIVITÀ PERSONALE E NON COMMERCIALE E/O OTTENUTO DA UN PROVIDER DI VIDEO AUTORIZZATO A FORNIRE VIDEO AVC. NON VIENE CONCESSA ALCUNA LICENZA O SARÀ IMPLICITA PER QUALSIASI ALTRO UTILIZZO.

ULTERIORI INFORMAZIONI POSSONO ESSERE OTTENUTE DA MPEG LA, L.L.C. VEDERE

[HTTP://WWW.MPEGLA.COM](http://www.mpegla.com).

Informazioni legali su Apple CarPlay/Android Auto

■ LICENZA DEL MANUALE UTENTE/DICHIARAZIONI DI RESPONSABILITÀ

L'USO DI APPLE CARPLAY È SOGGETTO AL CONSENSO DEI TERMINI DI UTILIZZO DI CARPLAY INCLUSI NEI TERMINI DI UTILIZZO DI APPLE iOS. IN SINTESI, I TERMINI DI UTILIZZO DI CARPLAY DECLINANO LA RESPONSABILITÀ DI APPLE E I SUOI FORNITORI IN CASO DI MANCATA O INTERROTTA ESECUZIONE DEI SERVIZI, LIMITANO RIGOROSAMENTE LE ALTRE RESPONSABILITÀ DI APPLE E I SUOI FORNITORI DI SERVIZI, DESCRIVONO IL TIPO DI INFORMAZIONI RELATIVE ALL'UTENTE (AD ESEMPIO, LA POSIZIONE, LA VELOCITÀ E LO STATO DEL VEICOLO) RACCOLTE E MEMORIZZATE DA APPLE E I SUOI FORNITORI DI SERVIZI E DIVULGANO I POSSIBILI RISCHI CONNESSI ALL'UTILIZZO DI CARPLAY, INCLUSO IL POTENZIALE DI DISTRAZIONE DEL CONDUCENTE. VEDERE L'INFORMATIVA SULLA PRIVACY DI APPLE PER I DETTAGLI RELATIVI ALL'UTILIZZO E ALLA MANIPOLAZIONE DEI DATI DI APPLE CARICATI DA CARPLAY.

L'USO DI ANDROID AUTO È SOGGETTO AL CONSENSO DEI TERMINI DI UTILIZZO DI ANDROID AUTO CHE DEVE ESSERE RILASCIATO NEL MOMENTO IN CUI L'APPLICAZIONE ANDROID AUTO VIENE SCARICATA SUL PROPRIO TELEFONO ANDROID. IN SINTESI, I TERMINI DI UTILIZZO DI ANDROID AUTO DECLINANO LA RESPONSABILITÀ DI GOOGLE E I SUOI FORNITORI IN CASO DI MANCATA O INTERROTTA ESECUZIONE DEI SERVIZI, LIMITANO RIGOROSAMENTE LE ALTRE RESPONSABILITÀ DI GOOGLE E I SUOI FORNITORI DI SERVIZI, DESCRIVONO IL TIPO DI INFORMAZIONI RELATIVE ALL'UTENTE (AD ESEMPIO, LA POSIZIONE, LA VELOCITÀ E LO STATO DEL VEICOLO) RACCOLTE E MEMORIZZATE DA GOOGLE E I SUOI FORNITORI DI SERVIZI E DIVULGANO I POSSIBILI RISCHI CONNESSI ALL'UTILIZZO DI ANDROID AUTO, INCLUSO IL POTENZIALE DI DISTRAZIONE DEL CONDUCENTE. VEDERE L'INFORMATIVA SULLA PRIVACY DI GOOGLE PER I DETTAGLI RELATIVI ALL'UTILIZZO E LA MANIPOLAZIONE DI GOOGLE DEI DATI CARICATI DA ANDROID AUTO.

■ ESCLUSIONE DI GARANZIA; LIMITAZIONI DI RESPONSABILITÀ

L'UTENTE RICONOSCE E ACCETTA CHE L'UTILIZZO DI APPLE CARPLAY O DI ANDROID AUTO ("LE APPLICAZIONI") È A PROPRIO ED ESCLUSIVO RISCHIO E PERICOLO E CHE IL RISCHIO RELATIVO AD UNA QUALITÀ SODDISFACENTE, ALLE PRESTAZIONI, L'ACCURATEZZA E LA PRECISIONE È INTERAMENTE A PROPRIO CARICO ENTRO I LIMITI PREVISTI DALLA LEGGE APPLICABILE E CHE LE APPLICAZIONI E LE INFORMAZIONI SULLE APPLICAZIONI VENGONO FORNITE "COSÌ COME SONO" E "SE DISPONIBILI", CON TUTTI I POSSIBILI DIFETTI E SENZA GARANZIE DI ALCUN TIPO, E HONDA CON LA PRESENTE DECLINA TUTTE LE GARANZIE E CONDIZIONI RELATIVE ALLE APPLICAZIONI E LE INFORMAZIONI SULLE APPLICAZIONI, SIA ESPRESSE, IMPLICITE O DI LEGGE, COMPRESE, MA NON LIMITATE, TUTTE LE GARANZIE EO CONDIZIONI IMPLICITE DI COMMERCIALIZZABILITÀ, QUALITÀ SODDISFACENTE, ADEGUATEZZA AD UNO SCOPO SPECIFICO, ACCURATEZZA, INTRATTENIMENTO E NON VIOLAZIONE DEI DIRITTI DI TERZE PARTI. NESSUN SUGGERIMENTO ORALE O SCRITTO FORNITO DA HONDA O UN MANDATARIO COSTITUIRÀ UNA GARANZIA. A TITOLO ESEMPLIFICATIVO MA NON ESAUSTIVO, HONDA NON RICONOSCE ALCUNA GARANZIA RIGUARDO L'ACCURATEZZA DEI DATI FORNITI DALLE APPLICAZIONI, QUALI L'ESATTEZZA DELLE INDICAZIONI, I TEMPI DI VIAGGIO STIMATI, I LIMITI DI VELOCITÀ, LE CONDIZIONI STRADALI, LE NOTIZIE, IL METEO, IL TRAFFICO E ALTRI CONTENUTI FORNITI DA APPLE, GOOGLE, LE SOCIETÀ AD ESSI AFFILIATE O I FORNITORI TERZI; HONDA NON TUTELA CONTRO IL RISCHIO DI PERDITA DI DATI DELLE APPLICAZIONI, CHE POTREBBE ACCADERE IN QUALSIASI MOMENTO; HONDA NON GARANTISCE LA FORNITURA CONTINUA DELLE APPLICAZIONI O DEI SERVIZI FORNITI TRAMITE LORO, NÉ LA DISPONIBILITÀ DEI SERVIZI IN QUALSIASI MOMENTO E LUOGO. AD ESEMPIO, I SERVIZI POTREBBERO ESSERE INTERROTTI O SOSPESI SENZA PREAVVISO PER INTERVENTI DI RIPARAZIONE, MANUTENZIONE, CORREZIONI AI PROBLEMI DI SICUREZZA, AGGIORNAMENTI, ECC., O ANCORA POTREBBERO NON ESSERE DISPONIBILI IN UNA DETERMINATA ZONA O LUOGO, ECC. L'UTENTE È INOLTRE CONSAPEVOLE CHE I CAMBIAMENTI DELLE TECNOLOGIE DI TERZE PARTI O LE NORME GOVERNATIVE POTREBBERO RENDERE I SERVIZI EO LE APPLICAZIONI OBSOLETI E/O INUTILIZZABILI.

ENTRO I LIMITI PREVISTI DALLA LEGGE, IN NESSUN CASO HONDA O LE SUE SOCIETÀ AFFILIATE POTRÀ ESSERE RITENUTA RESPONSABILE DI LESIONI PERSONALI O DI EVENTUALI DANNI ACCIDENTALI, SPECIALI, INDIRETTI O CONSEGUENZIALI DI ALCUN TIPO, COMPRESI, SENZA LIMITAZIONI, I DANNI PER PERDITA DI PROFITTI, DI CORRUZIONE O PERDITA DI DATI, MANCANZA DI TRASMISSIONE O RICEZIONE DI DATI, INTERRUZIONE DELL'ATTIVITÀ O ALTRI DANNI O PERDITE COMMERCIALI DERIVANTI DA O RELATIVI ALLE APPLICAZIONI O AL LORO UTILIZZO O L'IMPOSSIBILITÀ DI UTILIZZARE LE APPLICAZIONI O LE INFORMAZIONI SULLE APPLICAZIONI, PER QUALSIASI CAUSA, SENZA RIFERIMENTO A CRITERI DI RESPONSABILITÀ (CONTRATTO, TORTO O ALTRO) E ANCHE SE HONDA È STATA AVVISATA DELLA POSSIBILITÀ DI TALI DANNI. ALCUNE REGIONI E GIURISDIZIONI POTREBBERO NON CONSENTIRE L'ESCLUSIONE O LA LIMITAZIONE DI RESPONSABILITÀ PER DANNI, PERTANTO TALI LIMITAZIONI ED ESCLUSIONI POTREBBERO NON ESSERE APPLICABILI. LE SUDDETTE LIMITAZIONI SARANNO APPLICABILI ANCHE QUALORA IL RIMEDIO SOPRA CITATO NON ADEMPIA AL SUO SCOPO ESSENZIALE.

Chiamata di emergenza automatica

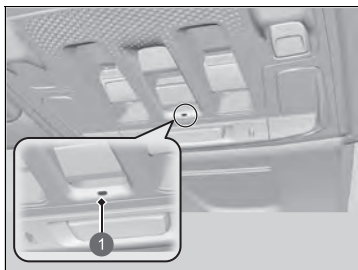

Se si rimane coinvolti in un incidente, il veicolo cercherà di connettersi con un operatore della centrale unica di emergenza (PSAP). Una volta stabilito il collegamento con un operatore PSAP, verranno inviate varie informazioni sul veicolo all'operatore stesso. Queste informazioni comprendono:

1 Spia eCall

- Numero di identificazione veicolo (VIN)
- Tipo di veicolo (veicolo destinato al trasporto di passeggeri o veicolo commerciale leggero)
- Tipo di energia immagazzinata per la propulsione (benzina/diesel/gas naturale compresso/ GPL/elettricità/idrogeno)
- Ultime tre posizioni del veicolo
- Direzione di viaggio
- Modalità di attivazione (automatica o manuale)
- Timestamp

Quando si inizia una chiamata di emergenza, gli altoparlanti del veicolo vengono disattivati per poter ascoltare l'operatore.

Quando la modalità di alimentazione è impostata su ACCENSIONE, la spia eCall si accende in verde per 1 secondo, quindi in rosso per 1 secondo.

Chiamata di emergenza (eCall)

Il veicolo è dotato di un sistema di assistenza eCall basato sul 112.

Si tratta di un servizio di pubblico interesse accessibile gratuitamente.

Il sistema eCall basato sul 112 integrato nel veicolo è attivo quando la modalità di alimentazione è impostata su ACCENSIONE. In caso di collisione, il sistema determina l'entità dell'impatto in base alle informazioni raccolte dai sensori di bordo e, a seconda della gravità dell'urto, avvia la chiamata di emergenza.

Il sistema eCall basato sul 112 può essere attivato anche manualmente, se necessario.

➤ Chiamata di emergenza manuale P. 399

Qualsiasi elaborazione dei dati personali attraverso questo sistema dovrà essere conforme alla legge sulla protezione dei dati personali definita nelle Direttive 95/46/CE (sostituita da 2016/679/CE) e 2002/58/CE, e, in particolare, dovrà basarsi sulla necessità di proteggere gli interessi vitali dei singoli in conformità all'Articolo 7(d) della Direttiva 95/46/CE (sostituita da 2016/679/CE).

L'elaborazione di tali dati è strettamente limitata allo scopo per il quale il numero d'emergenza unico europeo, il 112, è designato.

Se il sistema eCall funziona correttamente, la spia si accende in verde.

- Verde: il sistema eCall è pronto.
- Lampeggia in verde: il sistema eCall è collegato e viene effettuata una chiamata di emergenza a un operatore PSAP.
- Sequenza ripetuta di brevi lampeggiamenti della spia rossa: il sistema eCall non è riuscito a collegarsi con un operatore. La spia eCall continua questo schema per 5 secondi*1/ 30 secondi*2, quindi si accende in verde.

Se il sistema eCall basato sul 112 viene disattivato in caso di un errore di sistema critico, la seguente avvertenza verrà fornita agli occupanti del veicolo:

- Rossa o spenta: si è verificato un problema con il sistema eCall. Se la spia rimane accesa rossa o spenta anche dopo il riavvio del veicolo, far controllare il sistema da una concessionaria.
- Lampeggiante di colore rosso: il livello della batteria di riserva è troppo basso. Mentre il circuito di alimentazione è su ACCENSIONE, la batteria si ricarica. Una volta ricaricata la batteria fino a un determinato livello, la spia eCall si accende in verde.

☒ Chiamata di emergenza (eCall)

I destinatari dei dati elaborati dal sistema di bordo eCall basato sul 112 sono i centri di raccolta delle chiamate di emergenza designati dalle rispettive autorità pubbliche del paese in cui si trovano e sono i primi a riceverli e per i quali il numero d'emergenza unico europeo, il 112, è designato.

Il veicolo potrebbe NON essere in grado di collegarsi a un operatore PSAP se:

- sia la batteria da 12 V sia la batteria di riserva sono troppo scariche;
- il veicolo si trova in un'area con una scarsa copertura del cellulare;
- c'è un problema con il sistema eCall stesso o le relative periferiche quali microfono o altoparlanti.

*1: Eccetto modelli per la Turchia

*2: Modelli per la Turchia

Chiamata di emergenza manuale

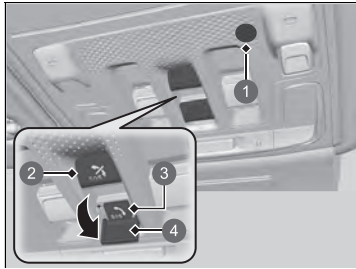

- ① Microfono
- ② Pulsante di annullamento **SOS**
- ③ Pulsante **SOS**
- ④ Coperchio

Il pulsante **SOS** è protetto da un coperchio. Aprire il coperchio per accedere al punto desiderato.

Quando si inizia una chiamata di emergenza, gli altoparlanti del veicolo vengono disattivati per poter ascoltare l'operatore.

In caso fosse necessario eseguire una chiamata di emergenza, è possibile stabilire una connessione manualmente: Tenere premuto il pulsante **SOS** per più di 0,5 secondi.

Per annullare una chiamata, premere il pulsante di annullamento **SOS** per più di mezzo secondo prima che siano trascorsi 5 secondi dalla pressione del pulsante **SOS**.

☒ Chiamata di emergenza manuale

NON premere il pulsante durante la guida. Se è necessario contattare un operatore, parcheggiare il veicolo in un luogo sicuro prima di effettuare la chiamata.

Se il sistema eCall non riesce inizialmente a collegarsi a un operatore PSAP, tenterà nuovamente fino alla riuscita del collegamento. Tuttavia, una volta trascorsi 2 minuti dal primo tentativo, il sistema non proverà più a stabilire un collegamento.

Il pulsante di annullamento **SOS** non annulla una chiamata una volta che il sistema è collegato a un operatore.

■ Emergency Call (eCall) - Informazioni sulla batteria di backup dell'unità

La batteria di riserva è progettata per funzionare per almeno 3 anni, trascorsi i quali potrebbe richiedere una sostituzione.

La batteria di riserva non è disponibile per l'acquisto diretto. Per la sostituzione, rivolgersi a una concessionaria.

AVVERTENZA

Rischio di esplosione se la batteria viene sostituita con una di tipo errato.

Sostituire la batteria con una batteria dello stesso tipo.

AVVERTENZA

Rischio di esplosione o perdita di liquido o gas infiammabili.

Non utilizzare/conservare/portare in ambienti con temperature estremamente elevate o con pressioni estremamente basse a causa dell'altitudine molto elevata.

Non tentare di bruciare, schiacciare o tagliare la batteria usata.

Informazioni sul produttore per la batteria di riserva: DENSO CORPORATION

Nome commerciale: DENSO

Indirizzo postale: 1-1, Showa-cho, Kariya-shi, Aichi-ken, 448-8661, Giappone

☒ Chiamata di emergenza (eCall)

Trattamento dei dati

Il sistema di bordo eCall basato sul 112 è concepito per garantire che:

- i dati contenuti nella memoria del sistema non siano disponibili al di fuori del sistema prima dell'attivazione di una chiamata di emergenza;
- non sia tracciabile o soggetto a qualsiasi monitoraggio costante durante il suo normale stato operativo;
- i dati nella memoria interna del sistema vengano automaticamente e costantemente rimossi.

Affinché il sistema funzioni normalmente, i dati di posizione del veicolo vengono costantemente sovrascritti nella memoria interna del sistema in modo da tenere sempre aggiornate le ultime tre posizioni.

Il registro dei dati delle attività nel sistema di bordo eCall basato sul 112 viene conservato solo per il tempo necessario allo scopo di gestire l'eCall di emergenza e, in ogni caso, non oltre 13 ore dall'inizio dell'eCall.

☒ Chiamata di emergenza (eCall)

Diritti dell'utente

Il soggetto interessato (il proprietario del veicolo) ha il diritto di accedere ai dati e, se del caso, di richiedere la rettifica, la cancellazione o il blocco dei dati che lo riguardano, il cui trattamento non risulti conforme alle disposizioni della Direttiva 95/46/CE (sostituita da 2016/679/CE).

Tutte le terze parti a cui siano stati divulgati tali dati devono essere informate di tale rettifica, cancellazione o blocco eseguito in conformità alla presente Direttiva, a meno che non risulti impossibile o comporti uno sforzo sproporzionato.

Il soggetto interessato ha diritto di presentare reclamo presso l'autorità competente in materia di tutela dei dati qualora ravvisi una violazione dei propri diritti nella procedura del trattamento dei suoi dati personali.

Informazioni sul servizio Honda eCall:

Per domande sul sistema eCall, rivolgersi all'ufficio preposto nel paese in cui si risiede. Consultare il libretto di manutenzione o il sito Web Honda locale per un elenco degli uffici.

Il veicolo è dotato di una funzione che calcola automaticamente quando effettuare il rifornimento. Questa funzione avvisa quando è consigliato fare rifornimento e consente di cercare stazioni di servizio situate nelle vicinanze del veicolo.



1 Icona di notifica

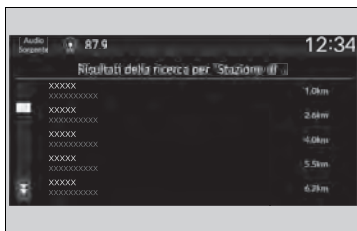
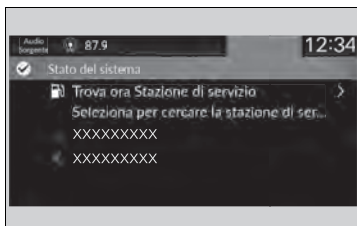

1. Quando è il momento di rifornire il veicolo, viene visualizzata una notifica e viene visualizzata un'icona di notifica nell'intestazione.
2. Toccare la casella che contiene l'icona.

3. Selezionare **Trova ora Stazione di servizio**.

4. Scegliere una stazione di servizio dalla schermata di ricerca del sistema di navigazione.
 - ▶ Per istruzioni sull'uso del sistema di navigazione, fare riferimento al manuale del sistema di navigazione.

» Rifornimento consigliato*

È possibile attivare e disattivare la funzione **Rifornimento consigliato**.

▶ **Funzioni personalizzate** P. 351

Quando si disattiva questa funzione, la notifica di rifornimento consigliato non viene visualizzata.

Questa funzione può essere utilizzata solo quando il livello del carburante nel serbatoio è inferiore al 30%.

Se si seleziona **Trova ora Stazione di servizio** o nel serbatoio carburante vi sono più di 5 litri di benzina, la notifica di rifornimento scompare. Se si preferisce non ricevere alcuna notifica, selezionare **OFF** nelle impostazioni per **Rifornimento consigliato**.

Quando si guida su una strada accidentata, si sale o si scende su una collina per un periodo di tempo prolungato, la notifica potrebbe scomparire o non essere visualizzata affatto.



Guida

Il presente capitolo contiene informazioni sulla guida e sul rifornimento di carburante.

Prima della guida	404	Assistenza manovrabilità agile.....	455	Traffic Jam Assist	528
Traino di un rimorchio	408	Sistema avviso perdita di pressione.....	456	Sistema di riconoscimento della segnaletica stradale	538
Durante la guida		Sistema informazioni angolo cieco (BSI)*	459	Telecamera anteriore a vista ampia	547
Inserimento dell'alimentazione	413	Batteria ad alta tensione	465	Frenata	549
Precauzioni per la guida	417	Regolazione della distribuzione del fascio dei fari	466	Impianto frenante.....	549
Trasmissione	419	Honda Sensing	467	Sistema antibloccaggio freni (ABS).....	556
Cambio marcia.....	420	Sistema di frenata riduzione impatto (CMBS) ...	471	Sistema di assistenza alla frenata d'emergenza	557
Levetta di decelerazione	427	Sistema per la riduzione del rischio di allontanamento dalla corsia	486	Parcheggio del veicolo	559
Sistema di avviso acustico veicolo	430	Controllo velocità di crociera adattativo (ACC) con adattamento velocità ad andatura lenta.....	495	Telecamera multipla posteriore	570
Interruttore modalità di guida	431	Sistema di mantenimento corsia (LKAS).....	515	Rifornimento	572
Limitatore di velocità regolabile	438			Risparmio di carburante ed emissioni di CO₂	575
Limitatore di velocità intelligente	445				
Sistema di controllo della stabilità del veicolo (VSA).....	453				

* Non disponibile su tutti i modelli

Preparazione per la guida

Effettuare i seguenti controlli prima della guida.

Controlli esterni

- Accertarsi che i finestrini, gli specchietti retrovisori esterni, le luci esterne e altri componenti del veicolo non siano ostruiti.
 - ▶ Rimuovere eventuali tracce di brina, neve o ghiaccio.
 - ▶ Rimuovere la neve dal tetto, poiché potrebbe scivolare sul parabrezza e ostruire la visuale durante la guida. In presenza di ghiaccio solido, rimuoverlo quando risulta più morbido.
 - ▶ Durante la rimozione del ghiaccio dalle ruote, assicurarsi di non danneggiare le ruote o i relativi componenti.
- Assicurarsi che il cofano sia chiuso correttamente.
 - ▶ Se il cofano si apre durante la marcia, la visuale anteriore verrà ostruita.
- Assicurarsi che gli pneumatici siano in buone condizioni.
 - ▶ Controllare la pressione e verificare che non siano presenti danni e usura eccessiva.
 - **Controllo e manutenzione degli pneumatici** P. 621
- Assicurarsi che non siano presenti astanti od oggetti dietro o intorno al veicolo.
 - ▶ All'interno del veicolo sono presenti degli angoli ciechi.

Controlli esterni

AVVISO

Se le portiere sono bloccate a causa del ghiaccio, bagnare i bordi delle portiere con acqua calda per sciogliere il ghiaccio. Non tentare di forzarle poiché la guarnizione in gomma intorno alle portiere potrebbe danneggiarsi. Al termine dell'operazione, asciugare per evitare un ulteriore congelamento.

Non versare acqua calda nel cilindretto della serratura. Se l'acqua si congela nel foro non sarà possibile inserire la chiave.

Il calore generato dal motore e dagli scarichi potrebbe accendere il materiale infiammabile presente sotto il cofano, provocando un incendio. Se il veicolo è rimasto parcheggiato per un periodo prolungato, controllare e rimuovere gli eventuali detriti accumulati come erba secca e foglie che potrebbero essere cadute o che potrebbero essere state trasportate da piccoli animali per creare un nido. Verificare inoltre che, sotto il cofano, non ci siano materiali infiammabili rimasti conseguentemente a un intervento di manutenzione eseguito sul veicolo.

Controlli interni

- Riporre o fissare correttamente tutti gli oggetti a bordo.
 - ▶ Se si trasportano troppi bagagli o se questi non vengono riposti correttamente, si può compromettere la maneggevolezza, la stabilità, lo spazio di frenata, le prestazioni degli pneumatici del veicolo e renderlo meno sicuro.
 - ✚ **Limite di carico** P. 407
- Non accatastare gli oggetti oltre l'altezza dei sedili.
 - ▶ Possono ostruire la visuale ed essere proiettati in avanti in caso di frenata improvvisa.
- Non posizionare alcun oggetto nei vani gambe dei sedili anteriori. Accertarsi di fissare il tappetino.
 - ▶ Un oggetto o un tappetino non fissato può interferire con l'utilizzo del pedale del freno e dell'acceleratore durante la guida.
- Se si trasportano animali a bordo, non permettere che si muovano liberamente nell'abitacolo.
 - ▶ Possono interferire con la guida e provocare incidenti in seguito a una frenata improvvisa.
- Chiudere bene tutte le portiere e il portellone.
- Regolare correttamente la posizione del proprio sedile.
 - ▶ Regolare anche il poggiatesta.
 - ✚ **Sedili** P. 248
 - ✚ **Regolazione delle posizioni dei poggiatesta anteriori** P. 256
- Regolare correttamente gli specchietti e il volante.
 - ▶ Regolarli mentre si sta seduti nella corretta posizione di guida.
 - ✚ **Specchietti** P. 245
 - ✚ **Regolazione del volante** P. 244

Controlli interni

Il puntamento dei fari è impostato in fabbrica e non necessita regolazioni. Tuttavia, se si trasportano regolarmente oggetti pesanti nel bagagliaio o si traina un rimorchio, fare regolare l'orientamento dalla concessionaria o da un tecnico qualificato.

Il veicolo è dotato di un sistema di regolazione automatica dei fari che regola automaticamente l'angolo verticale dei fari anabbaglianti.

- Assicurarsi che gli oggetti posizionati sul pavimento dietro i sedili anteriori non possano rotolare sotto i sedili.
 - Possono interferire con l'utilizzo dei pedali da parte del conducente o con il funzionamento dei sedili.
- Controllare che tutti gli occupanti indossino la cintura di sicurezza.
 - 📌 **Allacciamento della cintura di sicurezza** P. 52
- Accertarsi che le spie nel quadro strumenti si accendano quando si avvia il veicolo e si spengano poco dopo.
 - Se si rileva un problema, far sempre controllare il veicolo dalla concessionaria.
 - 📌 **Spie** P. 114

Limite di carico

Durante il carico di bagagli, il peso totale del veicolo, compresi tutti i passeggeri e i bagagli, non devono superare il peso massimo consentito.

➤ **Specifiche** P. 700

Inoltre, il carico sugli assali anteriore e posteriore non deve superare il peso massimo consentito per gli assali.

➤ **Specifiche** P. 700

☒ Limite di carico

⚠ ATTENZIONE

Un carico eccessivo o non corretto può compromettere la maneggevolezza e la stabilità del veicolo e causare incidenti con rischio di lesioni gravi o morte.

Attenersi ai limiti di carico e alle altre linee guida sul carico nel presente manuale.

Preparazione al traino

■ Limiti di carico per il rimorchio

Il veicolo può trainare un rimorchio se si rispettano i limiti di carico, si utilizzano i dispositivi corretti e ci si attiene alle linee guide relative al rimorchio. Controllare i limiti di carico prima della guida.

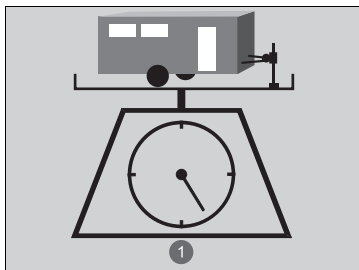

1 Carico totale

■ Peso totale del rimorchio

Non superare il peso trainabile massimo del rimorchio e del gancio di traino (con/senza freni), dei bagagli e degli oggetti contenuti o poggiati sopra di essi.

Pesi trainabili superiori al peso trainabile massimo possono compromettere seriamente la manovrabilità e le prestazioni del veicolo e causare danni al motore e alla trasmissione.

⌘ Limiti di carico per il rimorchio

⚠ ATTENZIONE

Superare un qualsiasi limite di carico o caricare in modo scorretto il veicolo e il rimorchio può causare incidenti con rischio di gravi lesioni o morte.

Controllare attentamente il carico del veicolo e del rimorchio prima di cominciare a guidare.

Controllare che tutti i carichi rientrino nei limiti utilizzando una pesa pubblica. Se la pesa pubblica non fosse disponibile, sommare il peso stimato del bagaglio al peso del rimorchio (come indicato dal costruttore) e quindi misurare il carico sul timone del rimorchio con una scala di peso appropriata o eseguire una stima in base alla distribuzione dei bagagli. Per ulteriori informazioni, fare riferimento al manuale utente del rimorchio.

Rodaggio.

Evitare di trainare un rimorchio durante i primi 1.000 km.

Quando si utilizza un dispositivo di traino staccabile, rimuoverlo sempre quando non è in uso e installarlo solo durante il traino, in modo che non copra o nasconda nulla sul retro del veicolo, ad esempio le luci esterne o la targa.

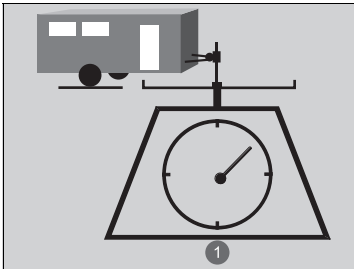

■ Carico verticale sul gancio

Il carico verticale sul gancio non deve superare 75 kg. Questo valore corrisponde al peso esercitato dal rimorchio sul gancio di traino quando è completamente carico. Come regola generale, per i rimorchi con peso inferiore a 750 kg il carico verticale sul gancio deve corrispondere al 10 per cento del gruppo rimorchio totale.

① Carico verticale sul gancio

- Un carico verticale sul gancio eccessivo riduce la trazione degli pneumatici anteriori e il controllo dello sterzo. Un carico verticale sul gancio troppo basso può rendere il rimorchio instabile e causarne l'inclinazione.
- Per ottenere un carico verticale sul gancio corretto, cominciare caricando il 60% del carico sul lato anteriore del rimorchio e il 40% sul lato posteriore. Regolare il carico secondo necessità.

▣ Limiti di carico per il rimorchio

Non superare mai il peso trainabile massimo e i limiti di carico specificati.

▣ Specifiche P. 700

Se si traina un rimorchio su tratti in pendenza, ricordarsi di ridurre i pesi combinati del rimorchio e del veicolo del 10% rispetto al peso trainabile massimo ogni 1.000 metri di altitudine.

■ Dispositivi e accessori per il traino

I dispositivi di traino variano in base alle dimensioni del rimorchio, al carico da trainare e alla zona in cui si effettua il traino.

■ Ganci di traino

Il gancio di traino deve essere del tipo approvato e correttamente imbullonato al sottoscocca.

■ Catene di sicurezza

Usare sempre catene di sicurezza quando si traina un rimorchio. Il gioco delle catene deve essere tale da consentire al rimorchio di svoltare facilmente senza tuttavia trascinare le catene sul terreno.

■ Freni rimorchio

Se si desidera utilizzare un rimorchio con freni, assicurarsi che siano ad azionamento elettrico. Non tentare di utilizzare il sistema idraulico del veicolo. Indipendentemente da quanto possa sembrare vantaggioso, il tentativo di collegare i freni del rimorchio al sistema idraulico del veicolo riduce l'efficienza dei freni e crea un potenziale pericolo.

■ Dispositivi aggiuntivi per il traino

Alcune normative potrebbero richiedere specchietti retrovisori esterni speciali durante il traino di un rimorchio. Anche se gli specchietti non fossero richiesti dalle normative locali, installare gli specchietti speciali se la visibilità risulta in qualsiasi modo ridotta.

■ Luci rimorchio

I dispositivi e le luci del rimorchio devono essere conformi alle normative del paese in cui si guida. Controllare con il rivenditore di rimorchi o l'agenzia di noleggio locale quali sono i requisiti nelle zone in cui si intende effettuare il traino.

» Dispositivi e accessori per il traino

Assicurarsi che tutti i dispositivi siano montati e sottoposti a manutenzione correttamente e che siano conformi alle normative del paese in cui si guida.

Chiedere al rivenditore di rimorchi o all'agenzia di noleggio se vi sono altri componenti consigliati o necessari per effettuare il traino.

Rivolgersi al produttore del rimorchio per la corretta procedura di installazione e impostazione dell'attrezzatura. Errori nell'installazione o nell'impostazione possono compromettere i componenti elettrici, la maneggevolezza, la stabilità e le prestazioni di frenata del veicolo. L'illuminazione e il cablaggio dei rimorchi possono variare a seconda del tipo e della marca. Se è necessario un connettore, farlo installare esclusivamente da un tecnico qualificato.

■ Dispositivo di controllo oscillazione

Se il rimorchio tende a oscillare, è possibile utilizzare questo dispositivo. Il produttore del rimorchio può fornire informazioni sul tipo di dispositivo di controllo oscillazione necessario e su come installarlo. Un'installazione non corretta potrebbe compromettere la manovrabilità e la stabilità del veicolo.

■ Specchietti del rimorchio

Alcune normative potrebbero richiedere specchietti retrovisori esterni speciali durante il traino di un rimorchio. Anche se gli specchietti non fossero richiesti dalle normative locali, installare gli specchietti speciali se la visibilità risulta in qualsiasi modo ridotta.

Guida sicura con un rimorchio

■ Prima di trainare un rimorchio

- Fare eseguire la corretta manutenzione del rimorchio e mantenerlo in buone condizioni.
- Accertarsi che tutti i pesi e il carico nel veicolo e nel rimorchio rientrino nei limiti.
 - ▣ **Limiti di carico per il rimorchio** P. 408
- Fissare saldamente il gancio di traino, le catene di sicurezze e gli altri componenti necessari al rimorchio.
- Fissare in modo sicuro tutti gli oggetti all'interno e sopra il rimorchio in modo che non si spostino durante la guida.
- Controllare che le luci e i freni del rimorchio funzionino correttamente.
- Controllare la pressione degli pneumatici del rimorchio, compreso lo pneumatico di scorta.
- Controllare le normative relative alla velocità massima o alle limitazioni di guida per i veicoli con rimorchio. Se si attraversano diversi paesi, prima di partire controllare le normative di ciascun paese, in quanto potrebbero essere diverse.
- Disattivare il sistema sensori di parcheggio posteriori.
 - ▣ **Disattivazione di tutti i sensori posteriori** P. 565

* Non disponibile su tutti i modelli

▣ Guida sicura con un rimorchio

La velocità di esercizio durante il traino di un rimorchio non deve superare 100 km/h.

Parcheggio

In aggiunta alle normali precauzioni, posizionare dei blocchi per ruote in corrispondenza di ciascun pneumatico del rimorchio.

Si consiglia di percorrere salite con una pendenza inferiore al 12%. Attenersi alle raccomandazioni sul collegamento dei rimorchi previste per ciascun tipo di strada specifico.

Gli spostamenti d'aria causati da veicoli grandi in sorpasso possono causare l'inclinazione del rimorchio; mantenere una velocità costante e il volante dritto.

Procedere sempre lentamente e farsi assistere durante la retromarcia.

Quando si traina un rimorchio, si consiglia di trasportare una ruota di scorta e uno pneumatico di dimensioni normali sia per il veicolo che per il rimorchio. Se si utilizza il ruotino di scorta* in dotazione con il veicolo, ciò potrebbe influire negativamente sulla manovrabilità del veicolo.

Ricordarsi di sganciare il rimorchio prima di sostituire uno pneumatico forato. Chiedere all'agenzia di vendita o noleggio del rimorchio dove e come riporre la ruota di scorta del rimorchio.

■ Velocità e marce per il traino

- Guidare più lentamente del solito.
- Osservare i limiti di velocità indicati per i veicoli con rimorchio.
- Utilizzare la posizione **D** durante il traino di un rimorchio su strade in piano.

■ Curve e frenate

- Curvare più lentamente descrivendo un arco più ampio del solito.
- Consentire più tempo e spazio per le frenate.
- Non frenare o curvare bruscamente.

■ Guida su terreni collinari

- Osservare attentamente il messaggio relativo alla temperatura elevata. Se il messaggio rimane attivo, spegnere il sistema di climatizzazione e ridurre la velocità. Se necessario, accostarsi al bordo della strada in modo sicuro per fare raffreddare il motore.

▣ Velocità e marce per il traino

Durante il traino di un rimorchio con pareti fisse (ad esempio, una roulotte), non superare la velocità di 88 km/h. A velocità più elevate, il rimorchio può oscillare o compromettere la manovrabilità del veicolo.

Inserimento dell'alimentazione



1 Interruttore del freno di stazionamento elettrico

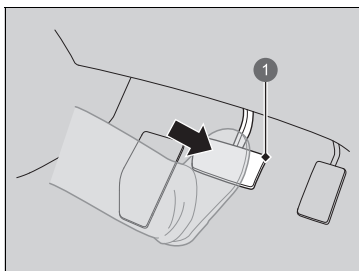

1 Pedale freno

1. Accertarsi che il freno di stazionamento sia inserito.
 - ▶ La spia del freno di stazionamento e dell'impianto frenante (rossa) si accende per 30 secondi quando si tira verso l'alto l'interruttore del freno di stazionamento elettrico.
2. Si preme il pedale del freno.

☒ Inserimento dell'alimentazione

Tenere il piede saldamente sul pedale del freno durante l'avviamento del sistema di alimentazione.

L'avviamento del motore risulta più difficoltoso in presenza di basse temperature e ad altitudini superiori ai 2.400 metri, dove l'aria è più rarefatta.

Durante l'avviamento del sistema di alimentazione in presenza di basse temperature, spegnere tutti gli accessori elettrici quali luci, sistema di climatizzazione e lunotto termico, per ridurre il consumo della batteria da 12 Volt.

Se il sistema di scarico emette rumorosità anomale oppure è possibile percepire odore di gas di scarico all'interno dell'abitacolo, far controllare il veicolo dalla concessionaria. È possibile che vi sia un guasto nel motore o nel sistema di scarico.

Il sistema immobilizzatore protegge il veicolo da eventuali furti.

Se viene utilizzata una chiave (o un altro dispositivo) con il codice errato, il sistema di alimentazione non si attiva.

☒ **Sistema immobilizzatore** P. 208



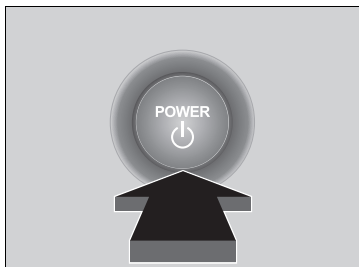

Quando si imposta la modalità di alimentazione su ACCENSIONE, si percepisce un lieve abbassamento del pedale del freno. Questa condizione è assolutamente normale.



Modelli con quadro strumenti di tipo A



3. Senza premere il pedale dell'acceleratore, premere il pulsante **POWER**, premendo il pedale del freno.

4. Controllare la spia  (Ready).
 - ▶ Tenere premuto il pedale del freno fino all'accensione della spia .
 - ▶ La spia  si accende quando il sistema di alimentazione è attivo ed è possibile iniziare a guidare.
 - ▶ Se la temperatura esterna è estremamente bassa, non è possibile guidare fino a quando le condizioni non migliorano. In tal caso, la spia  non si accende e viene visualizzato un messaggio di allerta sull'interfaccia informazioni del conducente.
▶ Spie P. 114

▶▶ Inserimento dell'alimentazione

Portare il telecomando vicino al pulsante **POWER** se la batteria è quasi scarica.

▶ Con batteria telecomando scarica P. 673

Il sistema di alimentazione potrebbe non attivarsi se il telecomando è sottoposto a onde radio forti.

Non tenere premuto il pulsante **POWER** per avviare il sistema di alimentazione. Se il sistema di alimentazione non si avvia, attendere almeno 30 secondi prima di riprovare.

Il motore potrebbe non funzionare quando il veicolo è pronto per la guida.

È possibile iniziare a guidare con la spia  accesa.

Se si preme il pulsante **POWER** mentre si preme il pedale del freno con la spia  accesa, la modalità di alimentazione viene impostata su VEICOLO SPENTO e non è possibile iniziare la guida.

▶ Spie P. 114



Partenza

1. Tenendo il piede destro sul pedale del freno, verificare che la spia  sia accesa, quindi portare la trasmissione su **[D]**. Selezionare **[R]** in fase di retromarcia.
2. Con il freno di stazionamento elettrico inserito, rilasciare il pedale del freno e premere delicatamente il pedale dell'acceleratore.
 - Assicurarsi che la spia del freno di stazionamento e dell'impianto frenante (rossa) si spenga.
 - ✘ **Freno di stazionamento** P. 549
 - ✘ **Se la spia del sistema di trasmissione lampeggia insieme alla visualizzazione del messaggio di allerta** P. 688

■ Sistema di assistenza alle partenze in salita

L'assistenza partenza in salita mantiene brevemente innestati i freni per impedire il movimento in discesa del veicolo quando si sposta il piede dal pedale del freno a quello dell'acceleratore. Portare la trasmissione su **[D]** quando il veicolo è rivolto a monte oppure su **[R]** quando è rivolto a valle, quindi rilasciare il pedale del freno.

✘ Partenza

È inoltre possibile rilasciare il freno di stazionamento premendo l'interruttore del freno di stazionamento elettronico insieme al pedale del freno. Quando il veicolo è rivolto a valle, è possibile avviarlo in modo regolare sbloccandolo manualmente con l'interruttore del freno di stazionamento elettrico piuttosto che premendo il pedale dell'acceleratore.

Essendo una vettura ibrida, i suoni e le vibrazioni provenienti dal motore potrebbero essere assenti anche se il veicolo è pronto per la guida. Ciò potrebbe anche non consentire al conducente di determinare se è possibile partire o meno. Accertarsi di controllare che la spia  sia accesa prima di partire.

✘ Sistema di assistenza alle partenze in salita

L'assistenza partenza in salita potrebbe non impedire lo spostamento all'indietro del veicolo su una pendenza estremamente ripida o sdruciolevole e potrebbe non funzionare su piccole discese.

L'assistenza partenza in salita continuerà a funzionare anche quando il sistema VSA è disattivato.

L'assistenza partenza in salita non sostituisce il freno di stazionamento.

■ Arresto del sistema di alimentazione

Una volta arrestato completamente il veicolo, è possibile disinserire il sistema di alimentazione.

1. Premere il pedale del freno e portare il cambio in posizione **P**.
 - ▶ Non rilasciare il pedale del freno fino alla verifica della visualizzazione di **P** sulla spia di posizione cambio.
2. Premere il pulsante **POWER**.

Precauzioni per la guida

■ In presenza di nebbia

In presenza di nebbia la visibilità è scarsa. Durante la guida, accendere i fari anabbaglianti anche di giorno. Rallentare, utilizzando come riferimento la linea al centro della strada, i guard rail e le luci di posizione posteriori del veicolo davanti come guida.

■ In presenza di vento forte

Se un forte vento laterale sposta il veicolo durante la guida, tenere saldamente il volante. Decelerare lentamente e mantenere il veicolo al centro della strada. Fare attenzione alle raffiche di vento specialmente quando si esce da un tunnel, si guida su un ponte, sulla riva di un fiume, in un'area aperta tipo una cava e in presenza di un autocarro di grandi dimensioni.

» Precauzioni per la guida

AVVERTENZA: Non guidare su strade con pozzanghere profonde. La guida in pozzanghere profonde causa danni al motore e all'impianto elettrico e guasti al veicolo.

AVVISO

Non selezionare il pulsante di cambio marcia mentre si preme il pedale dell'acceleratore. Si potrebbe danneggiare la trasmissione.

AVVISO

Se si effettuano manovre ripetute con il volante a velocità estremamente ridotte o se si mantiene il volante in posizione completamente ruotata a sinistra o a destra, il sistema del servosterzo elettrico (EPS) si surriscalda. Il sistema passa alla modalità di sicurezza e le prestazioni vengono limitate. Il volante risulta sempre più difficile da manovrare. Una volta che il sistema si è raffreddato, il sistema EPS viene ripristinato. Il funzionamento ripetuto in tali condizioni può danneggiare il sistema.

Se la modalità di alimentazione viene impostata su ACCESSORI durante la guida, il sistema di alimentazione si spegne e si interrompono tutte le funzioni del servosterzo e del servofreno, pertanto sarà difficile controllare il veicolo.

Durante la guida, non selezionare **[N]** poiché le prestazioni della frenata rigenerativa (e l'accelerazione) diminuiscono.

■ Condizioni di pioggia

Quando piove, la strada è sdruciolevole. Evitare manovre o frenate brusche e accelerazioni rapide e usare maggiore prudenza durante la guida. È probabile che si verifichi il fenomeno dell'aquaplaning se si guida su una strada sterrata con pozzanghere. Evitare di guidare in pozzanghere profonde e su strade allagate. Il motore, la trasmissione oppure l'impianto elettrico potrebbero danneggiarsi.

■ Altre precauzioni

In caso di forte impatto contro un oggetto sotto al veicolo, fermarsi in un luogo sicuro. Controllare il sottoscocca del veicolo per verificare l'eventuale presenza di danni o di perdite del liquido freni.

✎ Precauzioni per la guida

Durante i primi 1.000 km di funzionamento, evitare accelerazioni improvvise o partenze con l'acceleratore completamente premuto per non danneggiare il motore o la trasmissione.

Evitare frenate brusche per i primi 300 km dopo l'acquisto del veicolo nuovo o la sostituzione delle pastiglie o dei rotori dei freni per consentire un corretto rodaggio.

AVVISO

Le seguenti azioni possono danneggiare lo spoiler inferiore:

- Parcheggiare il veicolo vicino a un blocco per parcheggio
- Parcheggiare in parallelo lungo il bordo stradale
- Guidare in discesa su un pendio
- Salire e scendere da un dislivello (ad esempio il bordo di una strada)
- Guidare su una superficie ricca di solchi o accidentata
- Guidare su una strada piena di buche

✎ Condizioni di pioggia

Fare attenzione quando si verificano fenomeni di aquaplaning. Quando si guida su una strada coperta dall'acqua a velocità eccessiva, uno strato d'acqua si accumula tra i pneumatici e la superficie stradale. Se ciò avviene, il veicolo non è in grado di rispondere agli input dei comandi quali lo sterzo o i freni.

Decelerare lentamente aumentando la velocità di decelerazione con la levetta apposita. Se la strada è sdruciolevole, una brusca frenata rigenerativa può causare lo slittamento degli pneumatici.

Trasmissione

■ Avanzamento lento

Così come per un veicolo a benzina convenzionale con cambio automatico, questo veicolo avrà un avanzamento lento.

Mantenere il pedale del freno saldamente premuto quando si arresta il veicolo.

■ Kickdown

Se si preme rapidamente il pedale dell'acceleratore mentre si guida in salita, il veicolo potrebbe reagire come una vettura a cambio automatico, aumentando inaspettatamente la velocità.

Premere il pedale dell'acceleratore con cautela, soprattutto su superfici stradali sdruciolevoli e in curva.

Cambio marcia

Cambiare marcia in base alle condizioni di guida.

■ Posizioni dei pulsanti di cambio marcia



P Parcheggio

Utilizzata in fase di parcheggio o quando si inserisce o disinserisce l'alimentazione.

Il cambio è bloccato.

R Retromarcia

Utilizzata durante la retromarcia.

N Folle

La trasmissione non è bloccata.

D Guida

- Utilizzata per la guida normale.
- La levetta di decelerazione può essere utilizzata temporaneamente.
- La levetta di decelerazione può essere utilizzata quando la modalità **SPORT** è attiva.

⚠ Cambio marcia

⚠ ATTENZIONE

Il veicolo potrebbe spostarsi se lasciato incustodito senza aver prima verificato l'inserimento della posizione di parcheggio.

Nel caso in cui il veicolo si muova inaspettatamente potrebbe causare un incidente con conseguenti lesioni gravi o letali.

Tenere sempre il piede sul pedale del freno fino alla verifica della visualizzazione di **P** sulla spia posizione cambio.

Per evitare un malfunzionamento e un innesto indesiderato:

- Non versare alcun liquido sopra o in prossimità dei pulsanti di cambio marcia.
- Non posizionare o lasciar cadere oggetti sopra o in prossimità dei pulsanti di cambio marcia.
- Evitare che bambini e passeggeri azionino i pulsanti di cambio marcia.

Mentre il livello della batteria ad alta tensione è completo o la temperatura della batteria è bassa, la frenata rigenerativa può essere meno efficace.

■ Pulsante **P** (parcheggio)

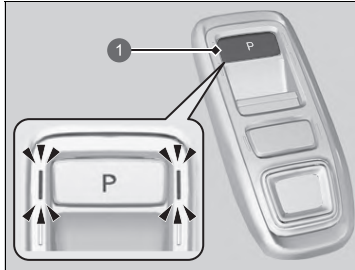

1 Pulsante **P**

La posizione del cambio passa in **P** quando si preme il pulsante **P** mentre il veicolo è parcheggiato con la modalità di alimentazione su ACCENSIONE.

Le spie ai lati del pulsante **P** si accendono.

☒ Cambio marcia

Il cicalino emette un segnale acustico e viene visualizzato un messaggio sull'interfaccia informazioni del conducente quando si preme il pedale dell'acceleratore con il cambio in posizione **N**.

☒ Messaggi di allerta e informazione sull'interfaccia informazioni del conducente P. 135

Portare il cambio in posizione **D** o **R** con il pedale del freno premuto.

■ Funzionamento del cambio marcia

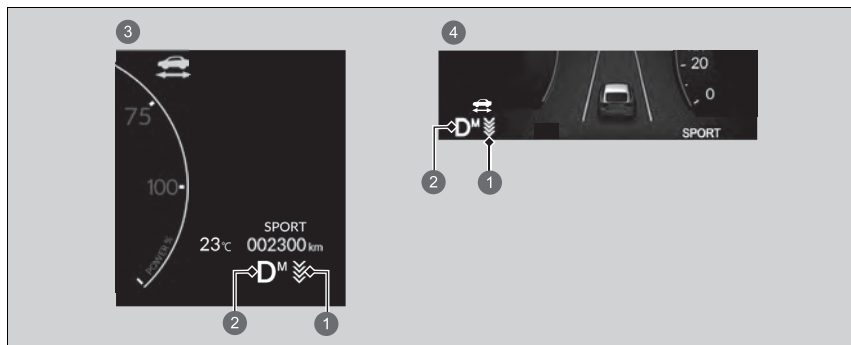

- ① Spia levetta di decelerazione
- ② Spia di posizione cambio (spia del sistema di trasmissione)
- ③ Modelli con quadro strumenti di tipo A
- ④ Modelli con quadro strumenti di tipo B

▶ Funzionamento del cambio marcia

AVVISO

Quando si sposta la leva del cambio da **[D]** a **[R]** e viceversa, fermarsi completamente e tenere premuto il pedale del freno.

Se si aziona il pulsante di cambio marcia prima che il veicolo si sia fermato completamente, la trasmissione potrebbe danneggiarsi.

Quando si porta il cambio in **[P]**, tenere sempre il piede sul pedale del freno fino alla verifica della visualizzazione di **[P]** sulla spia di posizione cambio.

Utilizzare la spia posizione leva del cambio e la spia del pulsante del cambio per controllare la posizione cambio prima di selezionare una pulsante di cambio marcia.

Se la spia della posizione cambio attualmente selezionata oppure tutte le spie posizione cambio lampeggiano contemporaneamente, è presente un problema con la trasmissione.

Evitare accelerazioni improvvisate e fare controllare il cambio dalla concessionaria quanto prima.

Quando si cambia marcia a temperature estremamente basse (-30 °C), si potrebbe verificare un leggero ritardo prima della visualizzazione della posizione marcia. Prima di mettersi alla guida, accertarsi sempre che la marcia inserita sia quella corretta.

Il cicalino suona una volta quando si passa a **[R]**.

▶ **Funzioni personalizzate** P. 351

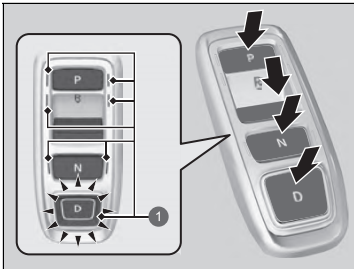

P Premere il pulsante **P**.

R Premere nuovamente il pulsante **R**.

N Premere il pulsante **N**.

D Premere il pulsante **D**.

1 Spia pulsante di cambio marcia

■ Quando si apre la portiera lato conducente

Se si apre la portiera del conducente nelle condizioni seguenti, la posizione cambio passa automaticamente su **P**.

- Se si cambia manualmente la posizione del cambio da **P** con il pedale del freno premuto, la posizione del cambio ritorna automaticamente su **P** una volta rilasciato il pedale del freno.
- Il veicolo è fermo con la modalità di alimentazione su ACCENSIONE o si sta spostando a una velocità di 2 km/h o inferiore.
- La trasmissione è in posizione diversa da **P**.
- La cintura di sicurezza lato conducente è stata slacciata.

■ Quando si disinserisce la modalità di alimentazione

Se si disinserisce il sistema di alimentazione quando il veicolo è fermo e il cambio si trova in una posizione diversa da **P**, la posizione cambio passa automaticamente a **P**.

⌘ Quando si apre la portiera lato conducente

Poiché il sistema è progettato per passare automaticamente alla posizione cambio **P** nelle condizioni descritte, per questioni di sicurezza è necessario selezionare sempre **P** prima di aprire la portiera del conducente. Parcheggiare il veicolo in un luogo sicuro.

🚫 **A veicolo fermo** P. 559

Se si desidera guidare il veicolo dopo il passaggio automatico della posizione cambio su **P** nelle condizioni descritte, chiudere la portiera, allacciare la cintura di sicurezza, premere il pedale del freno, quindi cambiare la posizione cambio.

Se si esce dal veicolo, disinserire il sistema di alimentazione e bloccare le portiere.



■ Se si desidera tenere la trasmissione in posizione **N (modalità lavaggio)**

Con il sistema di alimentazione inserito:

1. Tenere premuto il pedale del freno.
 2. Selezionare **N**.
 3. Entro cinque secondi, premere il pulsante **POWER**.
 - ▶ Ciò imposta il veicolo in modalità lavaggio; tale modalità deve essere utilizzata quando il veicolo passa attraverso un autolavaggio di tipo a nastro e nessuno si trova all'interno del veicolo.
 - ▶ La posizione del cambio rimane su **N** con la modalità di alimentazione su ACCESSORI per 15 minuti, poi passa automaticamente su **P**.
- Il passaggio manuale su **P** annulla la modalità ACCESSORI. La spia **P** si accende e la modalità di alimentazione passa su SPENTO.

■ **Limitazioni della selezione di una posizione cambio**

Non è possibile selezionare una posizione cambio in determinate circostanze che potrebbero provocare un incidente.

Quando la trasmissione è in posizione:	1. In queste circostanze:	2. Se si prova a passare alla posizione seguente:	3. La posizione cambio rimane in/passa a:	Come cambiare la posizione cambio
P	Il pedale del freno non è premuto. Il pedale dell'acceleratore è premuto.	Altra posizione del cambio	P	Rilasciare il pedale dell'acceleratore e premere il pedale del freno.
N	Il veicolo si muove a bassa velocità senza premere il pedale del freno. Il veicolo si muove a bassa velocità con il pedale dell'acceleratore premuto.		N	
N o D	Il veicolo si muove in avanti.	R	N	Parcheggiare il veicolo in un luogo sicuro.
R o N	Il veicolo si muove in retromarcia.	D		
R , N o D	Il veicolo è in movimento.	P		
P o N	La spia  non è accesa.	Una posizione cambio diversa da P o N	P o N	Assicurarsi che la spia  si accenda.

Levetta di decelerazione

Quando si rilascia il pedale dell'acceleratore, è possibile controllare il tasso di decelerazione senza togliere le mani dal volante. Tramite la levetta di decelerazione posta sul volante, è possibile cambiare in sequenza quattro fasi di decelerazione.

Durante la guida in discesa, è possibile utilizzare la levetta di decelerazione per contribuire al mantenimento del tasso di decelerazione, consentendo pertanto di mantenere una distanza di sicurezza tra il proprio veicolo e quello che precede.

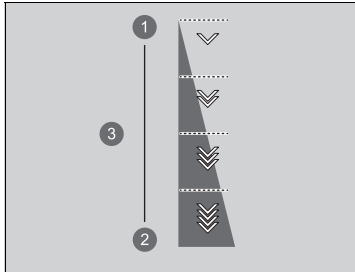

- ① Riduzione
- ② Aumento
- ③ Fase di decelerazione

Per selezionare le diverse fasi di decelerazione:

- Tirare indietro la levetta **+** (lato destro) per diminuire la fase di decelerazione.
- Tirare indietro la levetta **-** (lato sinistro) per aumentare la fase di decelerazione.

Tirare la levetta **+** per qualche secondo, quando si desidera annullare il funzionamento della levetta di decelerazione.

La fase di decelerazione predefinita è **+**. Ciascun azionamento della levetta comporta la modifica di una fase singola della decelerazione.

- La fase di decelerazione potrebbe non cambiare se si mantiene la levetta tirata.

Levetta di decelerazione

AVVERTENZA

L'aumento rapido del tasso di decelerazione azionando velocemente la levetta di decelerazione, può causare lo slittamento delle ruote, con conseguenti incidenti e lesioni gravi o letali a sé e agli altri.

Mantenere sempre un tasso di decelerazione ragionevole.

Se si tirano contemporaneamente le leve di destra e di sinistra, la fase di decelerazione potrebbe non cambiare.

Nelle seguenti situazioni, la fase potrebbe non cambiare e l'icona di fase lampeggerà anche se si tira indietro la levetta. La fase di decelerazione potrebbe diminuire o essere annullata automaticamente:

- La batteria ad alta tensione è completamente carica o la sua temperatura è troppo bassa o troppo alta.
- La velocità del veicolo supera la gamma di decelerazione.
- È necessaria la protezione del sistema ibrido.
- La levetta viene azionata mentre il veicolo è stato arrestato automaticamente dal sistema ACC con adattamento velocità ad andatura lenta.
- La temperatura delle pastiglie dei freni è troppo elevata.
- Portare la posizione del cambio su **P**, **R** o **N**.

Se una delle due leve viene azionata durante la guida, l'ACC con adattamento velocità ad andatura lenta si annulla automaticamente.

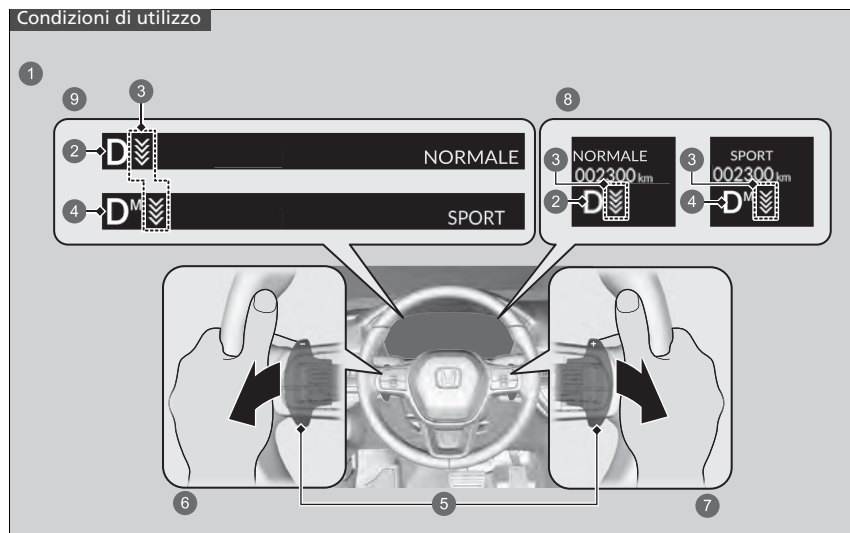

- 1 La posizione cambio è su **D**
- 2 In una modalità diversa da **SPORT**, viene visualizzata la fase di decelerazione.
- 3 Fase di decelerazione
- 4 Quando la modalità **SPORT** è attiva, vengono visualizzate la fase di decelerazione e l'icona **M**.
- 5 Levetta
- 6 Aumento della fase di decelerazione tirando la levetta **-** (lato sinistro)
- 7 Riduzione della fase di decelerazione tirando la levetta **+** (lato destro)
- 8 Modelli con quadro strumenti di tipo A
- 9 Modelli con quadro strumenti di tipo B

■ In una modalità diversa da SPORT

Se si tira all'indietro la levetta, il tasso di decelerazione cambia temporaneamente e la fase viene visualizzata sul quadro strumenti.

Quando si desidera annullare la levetta di decelerazione, tirare la levetta (lato destro) per alcuni secondi.

La funzione della levetta di decelerazione si annullerà automaticamente e la fase di decelerazione sul quadro strumenti non sarà più visualizzata quando si guida a velocità costante, con situazioni di accelerazione normali e decelerazione appena prima dell'arresto del veicolo.

■ Quando la modalità SPORT è attiva

Se si tira all'indietro la levetta, il tasso di decelerazione cambia e la fase insieme all'icona **M** vengono visualizzate sul quadro strumenti. La fase di decelerazione non si annulla automaticamente quando si attiva la modalità **SPORT**.

Quando si desidera annullare la funzione della levetta di decelerazione, disattivare la modalità **SPORT** o tirare la levetta (lato destro) per qualche secondo. Quando viene annullata, la fase di decelerazione dell'indicatore scompare.

Sistema di avviso acustico veicolo

Avvisa i pedoni della presenza di un veicolo ad alimentazione elettrica in avvicinamento a una velocità di circa 25 km/h o inferiore.

Interruttore modalità di guida

Premere l'interruttore **DRIVE MODE** per selezionare la modalità appropriata. La modalità selezionata viene visualizzata sull'interfaccia informazioni del conducente.

Interruttore modalità di guida

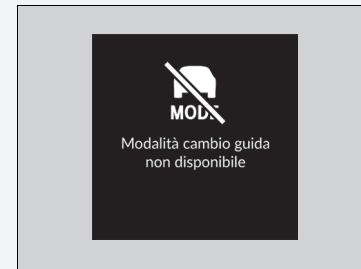

Potrebbe non essere possibile cambiare modalità in determinate condizioni di guida.

In caso di guasto al sistema del veicolo, sull'interfaccia informazioni del conducente viene visualizzato anche il seguente messaggio e non è possibile selezionare alcuna altra modalità.

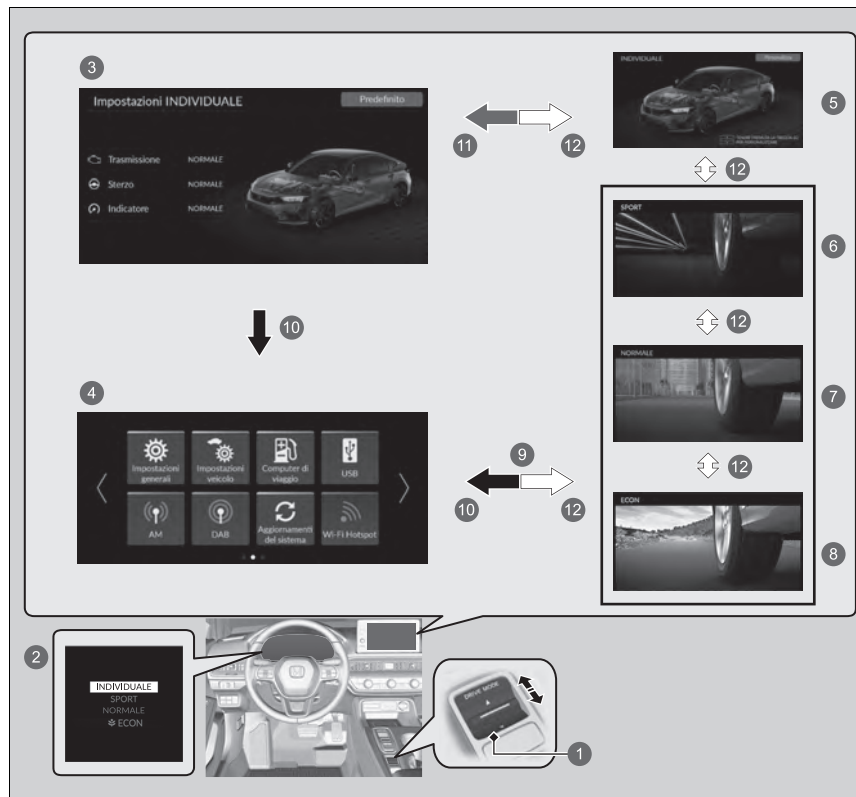

■ Selezione della modalità di guida



- 1 Interruttore **DRIVE MODE**
- 2 La modifica delle modalità tramite l'interruttore **DRIVE MODE** modifica la schermata sull'interfaccia informazioni del conducente.
- 3 Schermata **Impostazioni INDIVIDUALE**
- 4 Schermata Audio/Informazioni
- 5 Modalità **INDIVIDUALE**
- 6 Modalità **SPORT**
- 7 Modalità **NORMALE**
- 8 Modalità **ECON**
- 9 Il display torna alla schermata audio/informazioni alcuni secondi dopo aver premuto l'interruttore **DRIVE MODE** verso l'alto o verso il basso.
- 10 Premere il pulsante  o 
- 11 Tenere premuto l'interruttore **DRIVE MODE** verso l'alto o selezionare **Personalizza**
➤ **Personalizzazione Impostazioni INDIVIDUALE** P. 437
- 12 Premere l'interruttore **DRIVE MODE** verso l'alto o verso il basso

■ Modalità INDIVIDUALE



Ciascuna categoria può essere personalizzata separatamente per adattarsi alle preferenze del conducente.

► **Personalizzazione Impostazioni INDIVIDUALE** P. 437

■ Modalità SPORT

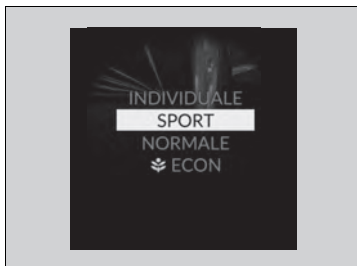

Migliora la reattività alle azioni del conducente.

■ Modalità NORMALE



Ottimizza l'equilibrio tra manovrabilità e comfort.

■ Modalità ECON

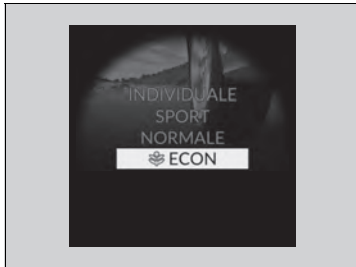

Favorisce una guida efficiente in termini di consumi.

■ Modalità di avvio successivo

La modalità di avvio successivo viene salvata in base alla tabella seguente.

Ultima modalità di guida	Modalità di guida successiva
Modalità INDIVIDUALE	Modalità NORMALE
Modalità SPORT	Modalità NORMALE
Modalità NORMALE	Modalità NORMALE
Modalità ECON	Modalità ECON

Personalizzazione Impostazioni INDIVIDUALE



1. Consente di selezionare la modalità **INDIVIDUALE**.
2. Tenere premuto l'interruttore **DRIVE MODE** verso l'alto o selezionare **Personalizza** per aprire **Impostazioni INDIVIDUALE**.

► È inoltre possibile effettuare le selezioni dalle funzioni personalizzabili sulla schermata audio/informazioni.

➤ **Selezione della modalità di guida**

P. 432

➤ **Funzioni personalizzate** P. 351

3. Selezionare la categoria di impostazione.
4. Selezionare l'impostazione desiderata.



Limitatore di velocità regolabile

Questo sistema consente di impostare una velocità massima che non può essere superata neanche premendo il pedale dell'acceleratore.

Il limite velocità del veicolo può essere impostato da circa 30 km/h a circa 250 km/h.

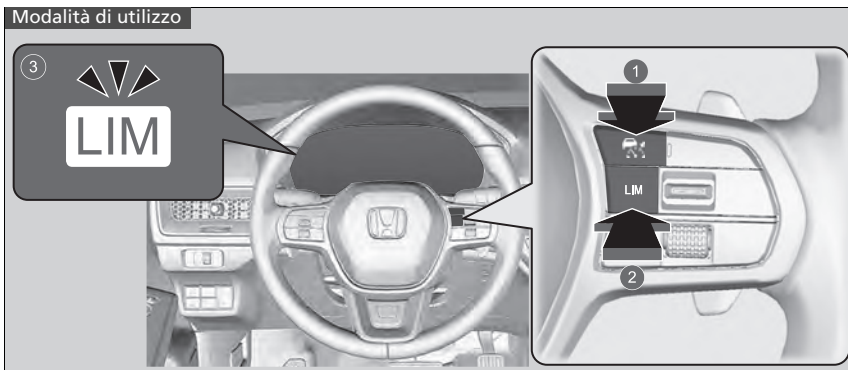

- 1 Premere il pulsante  sul volante.
- 2 Se si accende una spia diversa, premere il pulsante **LIM** per passare al limitatore di velocità regolabile.
- 3 **La spia del limitatore di velocità regolabile (bianca) è accesa sul quadro strumenti.** Il limitatore di velocità regolabile è pronto per l'uso.

Limitatore di velocità regolabile

⚠ATTENZIONE

Il limitatore di velocità regolabile ha delle limitazioni.

È sempre responsabilità del conducente regolare la velocità del veicolo per rispettare i reali limiti di velocità e guidare il veicolo in sicurezza.

⚠ATTENZIONE

Non premere il pedale dell'acceleratore più del necessario.

Mantenere un'adeguata posizione del pedale dell'acceleratore in funzione della velocità del veicolo.

Il limitatore di velocità regolabile potrebbe non mantenere il limite di velocità impostato durante la guida in discesa, soprattutto se si trasporta un carico pesante o si traina un rimorchio. In questo caso, rallentare premendo il pedale del freno.

Quando il limitatore di velocità regolabile non viene utilizzato:

Disattivare il limitatore di velocità regolabile premendo il pulsante .

Non è possibile utilizzare contemporaneamente il limitatore di velocità regolabile e i sistemi indicati di seguito.

- Controllo velocità di crociera adattativo (ACC) con adattamento velocità ad andatura lenta
- Limitatore di velocità intelligente

Impostazione del limite di velocità

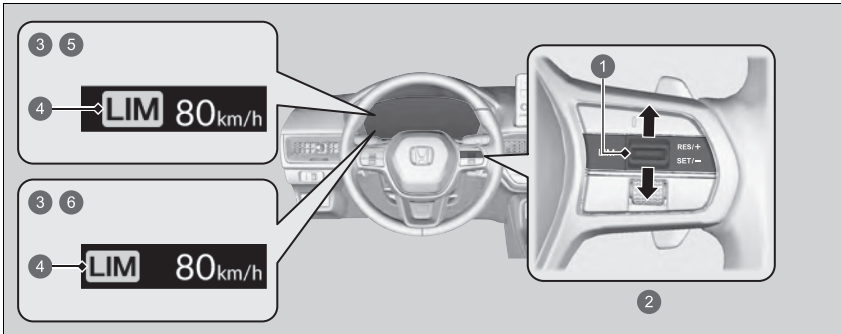

- 1 Interruttore **RES/+SET/-**
- 2 Verso l'alto o verso il basso
- 3 Acceso quando viene impostato il limitatore di velocità regolabile.
- 4 Spia limitatore di velocità regolabile (verde)
- 5 Modelli con quadro strumenti di tipo A
- 6 Modelli con quadro strumenti di tipo B

- Tenere il piede sollevato dal pedale e premere l'interruttore **RES/+SET/-** verso l'alto o verso il basso quando si raggiunge la velocità desiderata.
Quando si rilascia l'interruttore **RES/+SET/-**, il limite di velocità viene memorizzato e il limitatore di velocità regolabile viene impostato. Viene visualizzato il limite di velocità.
- È possibile configurare il limite di velocità impostato in precedenza premendo l'interruttore **RES/+SET/-** verso l'alto.

Impostazione del limite di velocità

Se si imposta il limite velocità durante la marcia a un valore inferiore a 30 km/h, il limite verrà impostato a 30 km/h.

Premendo il pulsante **RES/+SET/-** verso l'alto, il limitatore di velocità regolabile viene impostato sulla velocità corrente se questa risulta superiore al limite di velocità precedentemente configurato.

È possibile commutare l'unità di misura della velocità impostata tra km/h e mph sull'interfaccia informazioni del conducente o sul display audio/informazioni.

- **Unità di misura velocità/distanza** P. 169, 188
- **Funzioni personalizzate** P. 351

■ Regolazione del limite velocità

Aumentare o ridurre il limite di velocità utilizzando l'interruttore **RES/+ / SET/-** sul volante.

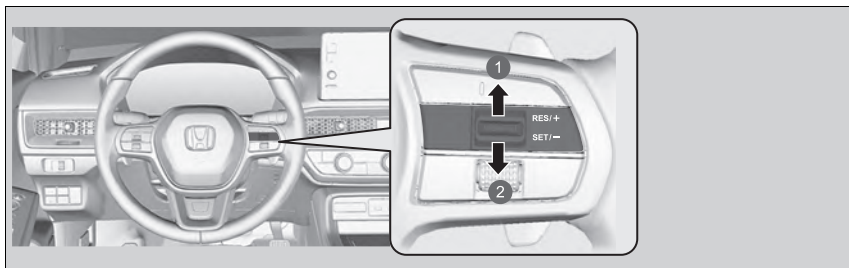

- 1 Aumento della velocità
- 2 Diminuzione della velocità

- Ogni volta che si preme l'interruttore **RES/+ / SET/-** verso l'alto o verso il basso, il limite della velocità viene, di conseguenza, aumentato o ridotto di 1 km/h.
- Se si tiene premuto l'interruttore **RES/+ / SET/-** verso l'alto o verso il basso, il limite di velocità aumenta o diminuisce con incrementi di 10 km/h ogni 0,5 secondi finché non si raggiunge il limite del sistema.
- Il veicolo potrebbe accelerare o rallentare fino al raggiungimento della velocità impostata.

■ Superamento temporaneo del limite di velocità

Il limite di velocità può essere superato premendo completamente il pedale dell'acceleratore.

- Il valore del limite di velocità visualizzato lampeggia.
- Viene emesso un segnale acustico quando il limite di velocità è stato superato.

⌘ Superamento temporaneo del limite di velocità

Viene emesso un segnale acustico quando la velocità del veicolo supera il limite di velocità impostato con il pedale dell'acceleratore premuto a fondo.

Il limitatore di velocità regolabile riprende a funzionare quando la velocità del veicolo torna ad essere inferiore al limite di velocità impostato.

■ Annullamento

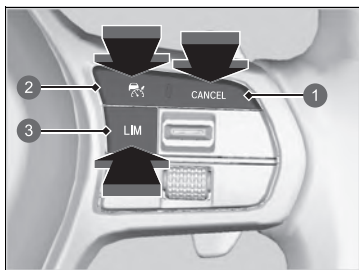

- ① Pulsante **CANCEL**
- ② Pulsante
- ③ Pulsante **LIM**

Per disattivare il limitatore di velocità regolabile, procedere in uno dei seguenti modi:

- Premere il pulsante **CANCEL**.
- Premere il pulsante .
- Premere il pulsante **LIM**.

» Annullamento

Il limitatore di velocità regolabile passa al controllo velocità di crociera adattativo (ACC) con adattamento velocità ad andatura lenta o limitatore di velocità intelligente se il pulsante **LIM** viene premuto.

Ripristino della velocità impostata precedentemente:
Premere il pulsante **CANCEL** per visualizzare la velocità impostata in precedenza (grigio) e premere l'interruttore **RES/+SET/-** verso l'alto per ripristinare la velocità impostata in precedenza.

Se si guida a una velocità superiore alla velocità impostata in precedenza (grigio), il limitatore di velocità regolabile viene impostato sulla velocità attuale premendo l'interruttore **RES/+SET/-** verso l'alto.

Se si preme l'interruttore **RES/+SET/-** verso l'alto quando non viene visualizzata alcuna velocità precedentemente impostata (grigio), la velocità viene impostata in base alla velocità corrente del veicolo.

Modelli con quadro strumenti di tipo A

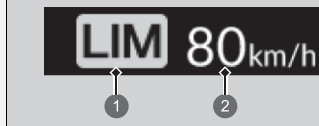

- ① Spia limitatore di velocità regolabile (bianco)
- ② Velocità impostata precedente (grigio)

» Annullamento

Modelli con quadro strumenti di tipo B



- ❶ Spia limitatore di velocità regolabile (bianco)
- ❷ Velocità impostata precedente (grigio)

Se durante l'uso del limitatore di velocità regolabile si rileva un problema, viene emesso un segnale acustico e viene visualizzato **OFF**. Il limitatore di velocità regolabile viene disattivato.

Modelli con quadro strumenti di tipo A



- ❶ Spia limitatore di velocità regolabile (bianco)

►► Annullamento



- 1 Spia limitatore di velocità regolabile (bianco)

Limitatore di velocità intelligente

Imposta automaticamente il limite di velocità rilevato dal sistema di riconoscimento della segnaletica stradale. Quindi, il limite di velocità non può essere superato neanche premendo il pedale dell'acceleratore. Se si preme il pedale dell'acceleratore a fondo, si potrebbe superare il limite di velocità.

➔ **Sistema di riconoscimento della segnaletica stradale** P. 538

Modalità di utilizzo

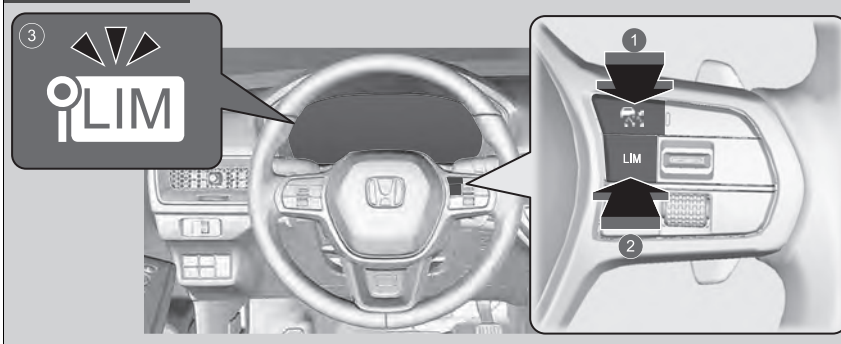

- 1 Premere il pulsante  sul volante.
- 2 Se si accende una spia diversa, premere il pulsante **LIM** per passare al limitatore di velocità intelligente.
- 3 **La spia del limitatore di velocità intelligente (bianca) è accesa sul quadro strumenti.** Il limitatore di velocità intelligente è pronto per l'uso.

Limitatore di velocità intelligente

ATTENZIONE

Il limitatore di velocità intelligente ha delle limitazioni. Il limitatore di velocità intelligente può autoconfigurarsi a una velocità superiore o inferiore al limite di velocità effettivo oppure potrebbe non funzionare, soprattutto se il sistema di riconoscimento della segnaletica stradale non funziona correttamente o in assenza di segnaletica relativa al limite di velocità. È sempre responsabilità del conducente regolare la velocità per rispettare i reali limiti di velocità e guidare il veicolo in sicurezza.

In base a quanto si preme il pedale dell'acceleratore, il veicolo accelera fino a raggiungere la velocità identificata dal sistema di riconoscimento della segnaletica stradale.

►► Limitatore di velocità intelligente

Il sistema è progettato per rilevare la segnaletica conforme agli standard della Convenzione di Vienna. Potrebbero non essere rilevati tutti i segnali, pertanto non ignorare mai i segnali posti al lato della strada. Il sistema non funziona per i segnali stradali designati di tutti i paesi in cui si può viaggiare, né in tutte le situazioni.

► Sistema di riconoscimento della segnaletica stradale P. 538

Se il limitatore di velocità intelligente è impostato su un limite di velocità errato, eseguire una di queste operazioni:

Annullamento

- Premere il pulsante **CANCEL**.

- Premere il pulsante .

- Premere il pulsante **LIM**.

Superamento temporaneo del limite di velocità

- Premere completamente il pedale dell'acceleratore.

Il limitatore di velocità intelligente potrebbe non mantenere il limite di velocità impostato durante la guida in discesa, soprattutto se si trasporta un carico pesante o si traina un rimorchio. In questo caso, rallentare premendo il pedale del freno.

Quando non si utilizza il limitatore di velocità intelligente,

disattivarlo premendo il pulsante .

Non è possibile utilizzare contemporaneamente il limitatore di velocità intelligente e il controllo velocità di crociera adattativo (ACC) con adattamento velocità ad andatura lenta o limitatore di velocità regolabile.

Impostazione del limite di velocità

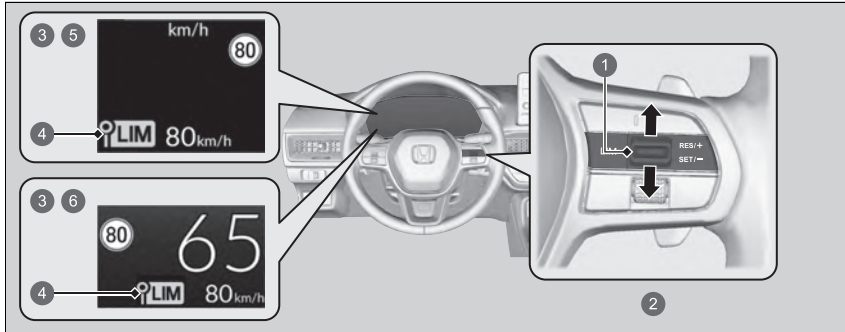

- 1 Interruttore **RES/+ / SET/-**
- 2 Verso l'alto o verso il basso
- 3 Acceso quando il limitatore di velocità intelligente è impostato sul limite di velocità rilevato dal sistema di riconoscimento della segnaletica stradale.
- 4 Spia limitatore di velocità intelligente (verde)
- 5 Modelli con quadro strumenti di tipo A
- 6 Modelli con quadro strumenti di tipo B

- Quando si rilascia l'interruttore **RES/+ / SET/-**, il limitatore di velocità intelligente viene impostato sul limite di velocità rilevato dal sistema di riconoscimento della segnaletica stradale. Viene visualizzato il limite di velocità.

Limitatore di velocità intelligente

Non utilizzare il limitatore di velocità intelligente in aree con unità di misura diverse da quella del limitatore. Modificare l'unità di misura visualizzata della velocità impostata del veicolo con la stessa unità di misura delle aree di guida.

- **Unità di misura velocità/distanza** P. 169, 188
- **Funzioni personalizzate** P. 351

Impostazione del limite di velocità

Se si imposta il limitatore di velocità intelligente quando il limite di velocità rilevato dal sistema di riconoscimento della segnaletica stradale è inferiore a 30 km/h, la funzione di limitazione della velocità potrebbe interrompersi.

Se la velocità del veicolo è superiore al limite di velocità rilevato dal sistema di riconoscimento della segnaletica stradale, il veicolo decelera lentamente al valore del limite di velocità o inferiore. Se necessario, rallentare premendo il pedale del freno.

■ **Quando il sistema di riconoscimento della segnaletica stradale rileva il nuovo segnale del limite di velocità**

Il limitatore di velocità intelligente viene impostato sul nuovo limite di velocità rilevato dal sistema di riconoscimento della segnaletica stradale.

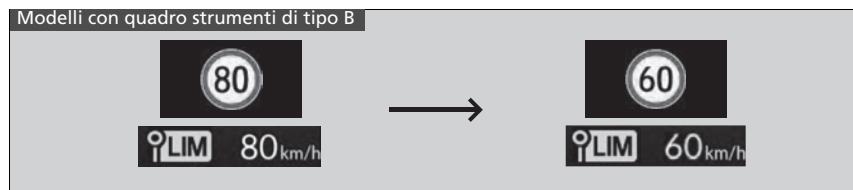
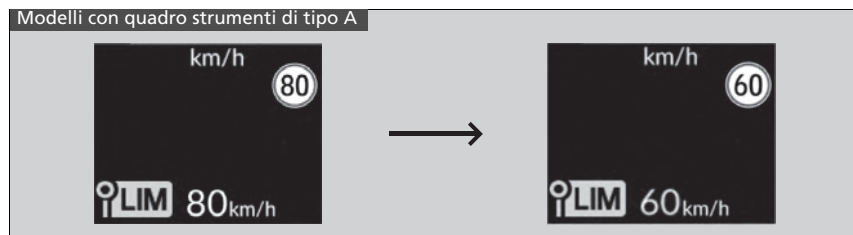

► Impostazione del limite di velocità

Il limitatore di velocità intelligente può anche interrompersi quando il sistema di riconoscimento della segnaletica stradale rileva solo segnali aggiuntivi del limite di velocità.

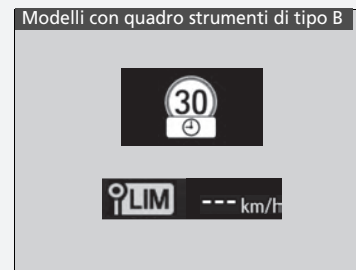

■ **La funzione di limitazione della velocità potrebbe interrompersi se non è presente il segnale del limite di velocità nella schermata del sistema di riconoscimento della segnaletica stradale quando:**

- Viene rilevato il limite di velocità o un altro limite designato.
- Il veicolo è in fase di entrata/uscita dall'autostrada.
- Si sta effettuando una svolta, azionando un indicatore di direzione, per cambiare direzione a un incrocio.

Modelli con quadro strumenti di tipo A

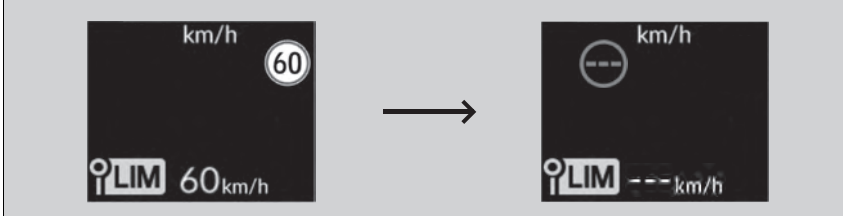

Modelli con quadro strumenti di tipo B

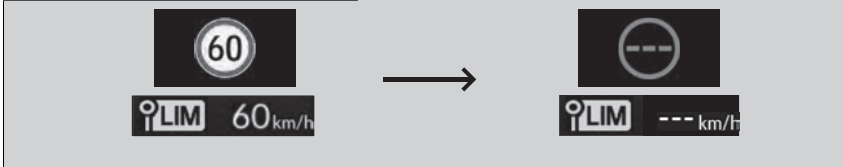

■ **Quando il sistema di riconoscimento della segnaletica stradale rileva il limite di velocità mentre il limitatore di velocità intelligente è in pausa**

La funzione di limitazione della velocità e la funzione di avvertimento vengono ripristinate automaticamente.

Modelli con quadro strumenti di tipo A

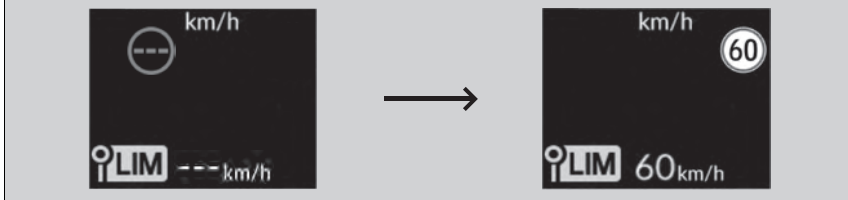

Modelli con quadro strumenti di tipo B

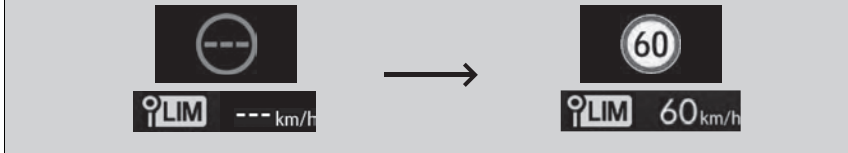

■ Superamento temporaneo del limite di velocità

Il limite di velocità può essere superato premendo a fondo il pedale dell'acceleratore.

- Il valore del limite di velocità visualizzato lampeggia.
- Viene emesso un segnale acustico quando il limite di velocità è stato superato.

■ Annullamento

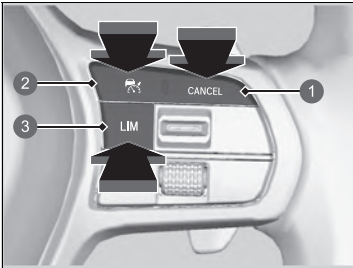

- ① Pulsante **CANCEL**
- ② Pulsante 
- ③ Pulsante **LIM**

Per disattivare il limitatore di velocità intelligente, procedere in uno dei seguenti modi:

- Premere il pulsante **CANCEL**.
- Premere il pulsante .
- Premere il pulsante **LIM**.

►► Superamento temporaneo del limite di velocità

Viene emesso un segnale acustico quando la velocità del veicolo supera il limite di velocità impostato con il pedale dell'acceleratore premuto a fondo.

Il limitatore di velocità intelligente riprende a funzionare quando la velocità del veicolo torna ad essere inferiore al limite di velocità impostato.

►► Annullamento

Il limitatore di velocità intelligente passa al controllo velocità di crociera adattativo (ACC) con adattamento velocità ad andatura lenta o limitatore di velocità regolabile se il pulsante **LIM** viene premuto.



- ① Spia limitatore di velocità intelligente (bianco)

» Annullamento

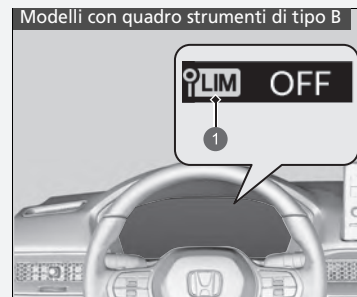

- 1 Spia limitatore di velocità intelligente (bianco)

Se si rileva un problema nel sistema o nel sistema di riconoscimento della segnaletica stradale quando si utilizza il limitatore di velocità intelligente, viene emesso un segnale acustico e si accende la spia **OFF**. Il limitatore di velocità intelligente viene disattivato.

» **Sistema di riconoscimento della segnaletica stradale** P. 538

Sistema di controllo della stabilità del veicolo (VSA)

Il sistema VSA agevola la stabilità del veicolo in curva, nel caso in cui giri più o meno del previsto. Inoltre consente di mantenere la trazione sulle superfici sdrucciolevoli. Ciò è possibile regolando la potenza del motore elettrico e del motore a combustione e applicando i freni in maniera selettiva.

■ Funzionamento del sistema VSA

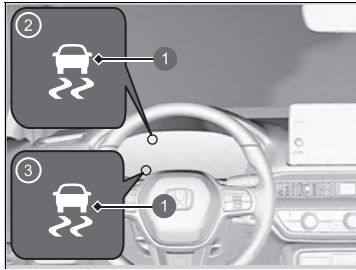

- ① Spia del sistema VSA
- ② Modelli con quadro strumenti di tipo A
- ③ Modelli con quadro strumenti di tipo B

Quando il sistema VSA si attiva, il motore elettrico e il motore termico potrebbero non rispondere all'acceleratore, si potrebbe verificare un aumento della rumorosità nell'impianto frenante idraulico e la spia potrebbe lampeggiare.

⊠ Sistema di controllo della stabilità del veicolo (VSA)

Il sistema VSA potrebbe non funzionare correttamente se si usano pneumatici di tipi e dimensioni diversi. Accertarsi di utilizzare pneumatici dello stesso tipo e dimensioni e che siano gonfiati ai valori di pressione specificati.

Quando la spia del sistema VSA si accende e rimane accesa durante la guida, potrebbe essere presente un guasto nel sistema. Sebbene potrebbe non interferire con la guida normale, fare controllare immediatamente il veicolo dalla concessionaria.

Il sistema VSA non è in grado di migliorare la stabilità in tutte le situazioni di guida e non controlla l'intero impianto frenante. È sempre necessario guidare e curvare a velocità adeguate in base alle condizioni e lasciare sempre un margine di sicurezza sufficiente.

La funzione principale del sistema VSA è generalmente conosciuta come sistema elettronico di controllo della stabilità (ESC). Il sistema include inoltre una funzione di controllo della trazione.

Le spie del controllo velocità di crociera adattativo (ACC) con adattamento velocità ad andatura lenta, del sistema di controllo stabilità del veicolo (VSA), del sistema di controllo stabilità del veicolo (VSA) **OFF**, del sistema di frenata riduzione impatto e del sistema di riduzione del rischio di allontanamento dalla corsia potrebbero accendersi dopo il ricollegamento della batteria da 12 volt. Guidare il veicolo per un breve tratto a più di 20 km/h. Ciascuna spia deve spegnersi. In caso contrario, far controllare il veicolo da una concessionaria.

■ Attivazione e disattivazione del sistema VSA

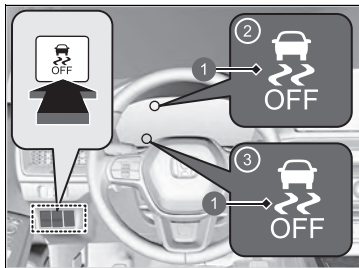

- 1 Spia VSA **OFF**
- 2 Modelli con quadro strumenti di tipo A
- 3 Modelli con quadro strumenti di tipo B

Questo pulsante si trova sul pannello di controllo lato guida. Per disattivare parzialmente il funzionamento/le funzioni del sistema VSA, tenere premuto il pulsante fino a quando viene emesso un segnale acustico.

Il veicolo frenerà normalmente e conserverà le capacità di svolta, ma la funzione di controllo della trazione sarà meno efficace.

Per riattivare il funzionamento/le funzioni del sistema VSA, premere il pulsante (VSA **OFF**) fino a quando non viene emesso un segnale acustico.

Il sistema VSA viene attivato ogni volta che si inserisce il sistema di alimentazione, anche se è stato disattivato durante l'ultimo ciclo di guida del veicolo.

►► Sistema di controllo della stabilità del veicolo (VSA)

In determinate condizioni insolite, quando il veicolo rimane bloccato nel fango poco profondo o nella neve fresca, potrebbe essere più facile liberare il veicolo con il sistema VSA temporaneamente disattivato.

Quando si preme il pulsante , la funzione di controllo della trazione diventa meno efficace. Ciò consente alle ruote di girare più liberamente a bassa velocità. Pertanto tentare di liberare il veicolo con il sistema VSA disattivato soltanto se non è possibile liberarlo con il sistema VSA attivato.

Riattivare il sistema VSA subito dopo avere liberato il veicolo. È sconsigliato guidare il veicolo con il sistema VSA disattivato.

È possibile udire un rumore proveniente dal vano motore mentre vengono effettuati i controlli del sistema subito dopo l'avviamento del sistema di alimentazione o durante la guida. Questa condizione è assolutamente normale.

Assistenza manovrabilità agile

Questa funzione applica leggermente i freni sulle ruote anteriori, secondo necessità, quando si gira il volante e contribuisce a supportare la stabilità e le prestazioni del veicolo durante la percorrenza delle curve.

Assistenza manovrabilità agile

Il sistema di assistenza manovrabilità agile non è in grado di migliorare la stabilità in tutte le condizioni di guida. È sempre necessario guidare e curvare a velocità adeguate in base alle condizioni e lasciare sempre un margine di sicurezza sufficiente.

Quando la spia del sistema VSA si accende e rimane accesa durante la guida, il sistema di assistenza manovrabilità agile non è attivo.

È possibile udire un rumore proveniente dal vano motore mentre il sistema di assistenza manovrabilità agile è attivo. Questa condizione è assolutamente normale.

Sistema avviso perdita di pressione

Invece di misurare la pressione direttamente su ciascuno pneumatico, durante la guida, il sistema avviso perdita di pressione monitora e confronta il raggio di rotolamento e le caratteristiche di rotazione di ciascuna ruota con pneumatico per determinare se uno degli pneumatici è significativamente sgonfio.



- 1 Spia sistema avviso perdita di pressione/bassa pressione degli pneumatici



- 1 Spia sistema avviso perdita di pressione/bassa pressione degli pneumatici

Ciò determina l'accensione della spia del sistema di avviso perdita di pressione/bassa pressione degli pneumatici e la visualizzazione di un messaggio sul quadro strumenti.

►► Sistema avviso perdita di pressione

Il sistema non monitora gli pneumatici durante la guida a bassa velocità.

Condizioni come la temperatura ambiente bassa e la variazione di altitudine influiscono direttamente sulla pressione degli pneumatici e possono causare l'accensione della spia del sistema di avviso perdita di pressione/bassa pressione degli pneumatici.

La pressione degli pneumatici controllata e impostata in:

- Condizioni di temperatura elevata può ridursi eccessivamente in caso di abbassamento delle temperature.
- Condizioni di bassa temperatura, può aumentare eccessivamente in caso di innalzamento delle temperature.

La spia del sistema avviso perdita di pressione/bassa pressione degli pneumatici non si accende in caso di gonfiaggio eccessivo.

Il sistema avviso perdita di pressione potrebbe non funzionare correttamente se si usano pneumatici di tipi e dimensioni diversi. Assicurarsi di utilizzare pneumatici delle stesse dimensioni e dello stesso tipo.

► Controllo e manutenzione degli pneumatici P. 621

Le spie del controllo velocità di crociera adattativo (ACC) con adattamento velocità ad andatura lenta (ambra), del sistema di controllo stabilità del veicolo (VSA), del sistema di controllo stabilità del veicolo (VSA) **OFF***, del sistema di frenata riduzione impatto, del sistema di riduzione del rischio di allontanamento dalla corsia, del sistema di avviso perdita di pressione/bassa pressione degli pneumatici e del supporto di sicurezza (ambra) potrebbero accendersi, unitamente alla visualizzazione di un messaggio sul quadro strumenti, dopo il ricollegamento della batteria da 12 volt. Guidare il veicolo per un breve tratto a più di 20 km/h. Ciascuna spia deve spegnersi. In caso contrario, far controllare il veicolo da una concessionaria.

■ Taratura del sistema avviso perdita di pressione

È necessario avviare la taratura del sistema avviso perdita di pressione ogni volta che:

- Si regola la pressione di uno o più pneumatici.
- Si ruotano gli pneumatici.
- Si effettua la sostituzione di uno o più pneumatici.

Prima di eseguire la taratura del sistema avviso perdita di pressione:

- Impostare la pressione a freddo di tutti e quattro gli pneumatici.
 **Controllo degli pneumatici** P. 621

Accertarsi che:

- Il veicolo sia completamente fermo.
- La trasmissione è in posizione **P**.
- La modalità di alimentazione è su ACCENSIONE.

⊠ Sistema avviso perdita di pressione

La spia del sistema avviso perdita di pressione/bassa pressione degli pneumatici potrebbe accendersi con ritardo o non accendersi affatto quando:

- Il veicolo viene accelerato o decelerato oppure il volante viene ruotato rapidamente.
- Il veicolo viene guidato su strade innevate o sdrucciolevoli.
- Vengono utilizzate catene da neve.
- Lo pneumatico perde rapidamente la pressione dell'aria.

La spia del sistema di avviso perdita di pressione/bassa pressione degli pneumatici potrebbe accendersi nelle seguenti condizioni:

- Viene utilizzato un ruotino di scorta*.
- Sugli pneumatici è presente un carico più pesante e irregolare, ad esempio durante il traino di un rimorchio, rispetto alla condizione presente al momento della taratura.
- Vengono utilizzate catene da neve.

⊠ Taratura del sistema avviso perdita di pressione

Il processo di taratura richiede circa 30 minuti di guida cumulativa a velocità comprese tra 40 e 100 km/h.

Durante questo periodo di tempo, se si imposta la modalità di alimentazione su ACCENSIONE e il veicolo non viene spostato entro 45 secondi, la spia di bassa pressione degli pneumatici potrebbe accendersi per un breve periodo di tempo. Si tratta di una condizione normale e indica che il processo di taratura non è stato ancora completato.

Se sono montate le catene da neve, rimuoverle prima di eseguire la taratura del sistema di avviso perdita di pressione.

Se la spia del sistema di avviso perdita di pressione/bassa pressione degli pneumatici si accende anche se sono montati pneumatici regolari con pressione conforme alle specifiche, far controllare il veicolo da una concessionaria.

Si consiglia di sostituire gli pneumatici con altri della stessa marca, dello stesso modello e della stessa dimensione di quelli originali. Contattare la concessionaria per ulteriori dettagli.

* Non disponibile su tutti i modelli

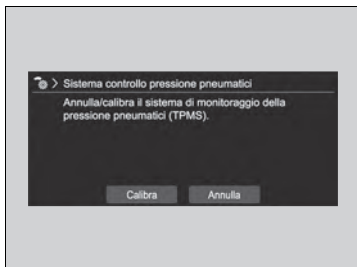

Quando si esegue la taratura del sistema di avviso perdita di pressione, procedere come indicato di seguito.

► **Funzioni personalizzate** P. 351

1. Impostare la modalità di alimentazione su **ACCENSIONE**.
2. Premere il pulsante .
3. Selezionare **Impostazioni veicolo**.
4. Selezionare **Sistema avviso perdita di pressione**.
5. Selezionare **Calibra** o **Annulla**.
 - Se viene visualizzato il messaggio **Avvio calibrazione non riuscita**, ripetere il punto 5.
 - Il processo di taratura termina automaticamente.

Sistema informazioni angolo cieco (BSI)*

Quando il sistema rileva veicoli in avvicinamento da dietro nelle corsie adiacenti, la spia corrispondente si accende, fornendo assistenza durante il cambio di corsia.

☒ Sistema informazioni angolo cieco (BSI)*

Note importanti sulla sicurezza

Come tutti i sistemi di assistenza, il sistema informazioni angolo cieco (BSI) ha dei limiti. Prima di cambiare corsia, guardare sempre negli specchietti, su entrambi i lati del veicolo e dietro la vettura per verificare l'assenza di altri veicoli. Un ricorso eccessivo al sistema informazioni angolo cieco (BSI) può essere causa di collisioni.

È opportuno fare controllare il veicolo dalla concessionaria nei seguenti casi:

- Il paraurti posteriore o l'area intorno ai sensori radar ha subito un forte impatto.
- La spia non si accende anche se è stato rilevato un veicolo nella zona di allarme.
- È necessario riparare il paraurti posteriore o un componente del sistema.

In caso di riparazione del paraurti posteriore o di un componente del sistema, il sistema torna alla zona di allarme 1 solo finché non è in grado di adattarsi ed espandersi alla zona di allarme 1 e 2.

* Non disponibile su tutti i modelli

■ Funzionamento del sistema

Il sistema si attiva quando il veicolo si sta muovendo in avanti a una velocità di circa 20 km/h o superiore.

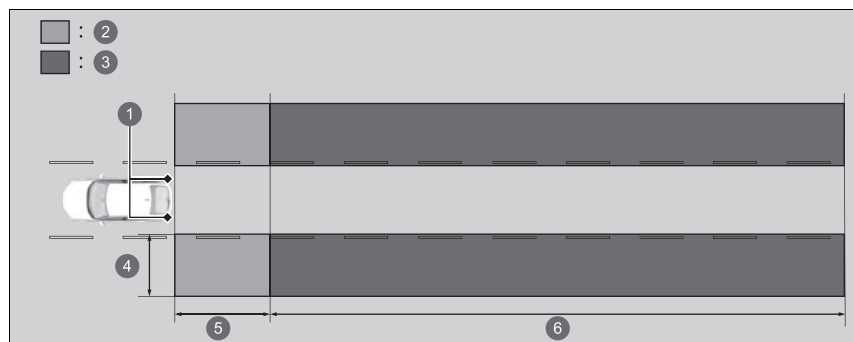

- 1 Sensori radar: sotto gli angoli dei paraurti posteriore
- 2 Zona di allarme 1
- 3 Zona di allarme 2
- 4 Distanza zona di allarme
- 5 Circa 0,5 e 3 metri dal lato del veicolo.
- 6 Circa 3 m dai paraurti posteriore.
- 6 Circa 3 e 25 metri dietro il paraurti posteriore. (Più veloce è il veicolo in avvicinamento, più lontano viene rilevato).

La zona di allarme inizialmente impostata è la zona di allarme 1. Con il passare del tempo, dopo aver guidato il veicolo su strade rettilinee con traffico e oggetti presenti sul lato della strada, il sistema adatta ed espande la zona di allarme (zone di allarme 1 e 2).

☒ Funzionamento del sistema

Disattivare il sistema durante il traino di un rimorchio. Il sistema potrebbe non funzionare correttamente per i seguenti motivi:

- La massa aggiunta inclina il veicolo e modifica la copertura del radar.
- Il rimorchio stesso può essere rilevato dai sensori radar, facendo accendere le spie di avviso del sistema informazioni angolo cieco (BSI).

■ Quando il sistema rileva un veicolo

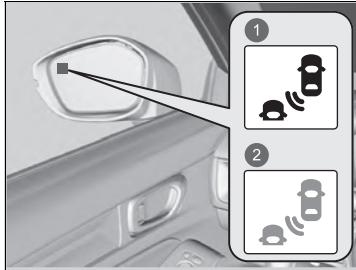

- 1 Si accende
- 2 Lampeggia

Spia di avviso del sistema informazioni angolo cieco (BSI):
Situata su entrambi i specchietti retrovisori esterni.

Si accende quando:

- Un veicolo si avvicina da dietro per sorpassare la propria vettura con una differenza di velocità non superiore a circa 50 km/h.
- La propria vettura viene sorpassata da un veicolo con una differenza di velocità inferiore a 20 km/h.

Lampeggia e viene emesso un segnale acustico quando:

Viene utilizzata la leva degli indicatori di direzione per segnalare uno spostamento in direzione del veicolo rilevato mentre la spia del sistema informazioni angolo cieco (BSI) è accesa.

- ▶ Vengono emessi tre segnali acustici.

☒ Sistema informazioni angolo cieco (BSI)*

Per un funzionamento corretto del sistema informazioni angolo cieco (BSI):

- Mantenere sempre pulito il paraurti posteriore e l'area intorno ai sensori radar.
- Non coprire l'area all'angolo del paraurti posteriore con etichette o adesivi di alcun tipo.

Il sistema ha il solo scopo di offrire maggiore comodità di guida all'utente. Anche se un oggetto si trova all'interno della zona di allarme, possono verificarsi le situazioni seguenti:

- La spia informazioni angolo cieco (BSI) non si accende e sull'interfaccia informazioni del conducente viene visualizzato il messaggio **Rilevamento veicolo in zona d'ombra non disponibile.**
- La spia di avviso del sistema informazioni angolo cieco (BSI) potrebbe accendersi anche con la visualizzazione del messaggio.

Le spie del controllo velocità di crociera adattativo (ACC) con adattamento velocità ad andatura lenta (ambra), del sistema di controllo stabilità del veicolo (VSA), del sistema di controllo stabilità del veicolo (VSA), **OFF**, del sistema di frenata riduzione impatto, del sistema di riduzione del rischio di allontanamento dalla corsia, del sistema di avviso perdita di pressione/bassa pressione degli pneumatici e del supporto di sicurezza potrebbero accendersi in color ambra, unitamente alla visualizzazione di un messaggio sul quadro strumenti, quando si imposta la modalità di alimentazione su ACCENSIONE dopo aver ricollegato la batteria. Guidare il veicolo per un breve tratto a più di 20 km/h. Ciascuna spia deve spegnersi. In caso contrario, far controllare il veicolo da una concessionaria.

* Non disponibile su tutti i modelli

■ Attivazione e disattivazione del sistema informazioni angolo cieco (BSI)



- 1 Interruttore supporto di sicurezza
- 2 Manopola di selezione sinistra

Quando si attiva e disattiva il sistema informazioni angolo cieco (BSI), procedere come indicato di seguito.



1. Premere l'interruttore del supporto di sicurezza.

Modelli con quadro strumenti di tipo A

2. Ruotare la manopola di selezione sinistra verso il simbolo  e premere.

Modelli con quadro strumenti di tipo B

2. Ruotare la manopola di selezione destra verso il simbolo  e premere.

- Quando il sistema si attiva o disattiva, sull'interfaccia informazioni del conducente viene visualizzato il messaggio.
- Nella casella, viene visualizzato un segno di spunta e il colore del simbolo  diventa verde quando il sistema è attivo. Il segno di spunta scompare e il colore del simbolo  diventa GRIGIO quando il sistema è disattivato.

Il sistema informazioni angolo cieco (BSI) rimane attivo nell'impostazione di attivazione (selezionato) o di disattivazione (deselezionato) precedentemente selezionata ogni volta che si avvia il sistema di alimentazione.

▣ Sistema informazioni angolo cieco (BSI)*

È anche possibile selezionare il contenuto del supporto di sicurezza dall'interfaccia informazioni del conducente.

- ▣ **Interfaccia informazioni del conducente (quadro strumenti di tipo A)** P. 154
- ▣ **Area lato destro dell'interfaccia informazioni del conducente (quadro strumenti di tipo B)** P. 174

È possibile modificare l'impostazione del sistema informazioni angolo cieco (BSI).

- ▣ **Funzioni personalizzate** P. 351



- 1 Interruttore supporto di sicurezza
- 2 Manopola di selezione destra

■ Condizioni e limitazioni del Sistema informazioni angolo cieco

La spia di avviso del sistema informazioni angolo cieco (BSI) potrebbe non accendersi anche nelle condizioni seguenti:

- Vi è una grande differenza di velocità tra la propria vettura e il veicolo nella corsia adiacente.
- Un veicolo è parcheggiato su una corsia laterale.
- Un oggetto non rilevato dai sensori radar si avvicina o sorpassa il proprio veicolo.
- Il veicolo che procede nella corsia adiacente è una motocicletta o un altro veicolo di piccole dimensioni.

Il sistema informazioni angolo cieco (BSI) potrebbe non funzionare correttamente nelle condizioni seguenti:

- Esecuzione di una curva a un incrocio.
- Vengono rilevati oggetti (guardrail, pali, alberi, ecc.).
- Un oggetto che non riflette correttamente le onde radio, come ad esempio una motocicletta, si trova nella zona di allarme.
- Si guida su una strada tortuosa.
- Il veicolo si sta spostando da una corsia lontana alla corsia adiacente.
- Il sistema rileva un'interferenza del segnale dovuta ad esempio ai sensori radar di un altro veicolo o a una forte onda radio trasmessa da un impianto vicino.
- Il paraurti posteriore o l'area intorno ai sensori radar è coperta da sporcizia, fango, neve, ghiaccio, ecc.
- Il paraurti posteriore o l'area intorno ai sensori radar ha subito danni o deformazioni.
- Presenza di condizioni atmosferiche avverse (pioggia battente, neve e nebbia).
- Percorrenza di una curva breve o guida su una strada accidentata che inclina leggermente il veicolo.
- Un oggetto, come ad esempio un portabiciclette, è fissato alla parte posteriore del veicolo.

Batteria ad alta tensione

La batteria ad alta tensione si scarica gradualmente anche quando il veicolo non è in uso.

Di conseguenza, se il veicolo è parcheggiato per un periodo di tempo prolungato, il livello di carica della batteria potrebbe essere basso. I periodi di tempo prolungati con lo stato di carica basso riducono la durata utile della batteria. Per mantenere lo stato di carica adeguato della batteria, guidare il veicolo per più di 30 minuti almeno una volta ogni tre mesi.

Le temperature estremamente elevate possono compromettere la durata utile della batteria. È possibile ridurre al minimo tali effetti parcheggiando il veicolo all'ombra durante l'estate.

ⓘ Batteria ad alta tensione

Fare attenzione a non far scaricare eccessivamente la batteria ad alta tensione. Se il livello di carica della batteria scende quasi a zero, sarà impossibile avviare il sistema di alimentazione.

Le batterie ad alta tensione sono accompagnate da un'etichetta con le seguenti informazioni (la figura è un esempio).

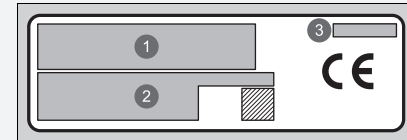

- ❶ Nome e indirizzo del produttore
- ❷ Nome e indirizzo dell'importatore
- ❸ Modello batteria e numero di lotto
XXXXX##
XXXXX: Modello batteria
##: Numero di lotto

Regolazione della distribuzione del fascio dei fari

Condurre veicoli con guida a destra, dove si guida tenendo la destra, o veicoli con guida a sinistra, dove si guida tenendo la sinistra, causa l'abbagliamento dei veicoli provenienti dalla direzione opposta. È necessario modificare la distribuzione del fascio dei fari utilizzando del nastro di mascheratura.

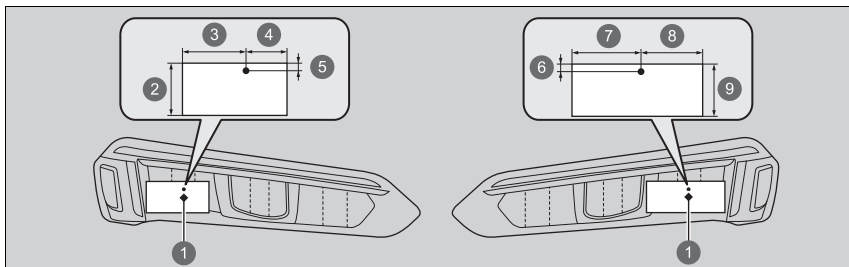

- | | |
|------------------|---------|
| ① Punto centrale | ⑥ 10 mm |
| ② 40 mm | ⑦ 52 mm |
| ③ 48 mm | ⑧ 48 mm |
| ④ 32 mm | ⑨ 40 mm |
| ⑤ 10 mm | |

1. Preparare due pezzi rettangolari di nastro di mascheratura, larghi 40 mm e lunghi 100 mm*¹ o 80 mm*².
 - Utilizzare del nastro di mascheratura in grado di coprire la luce, ad esempio nastro impermeabile vinile di tenuta.
2. Attaccare il nastro al trasparente, come mostrato.

*1: Per il faro lato conducente

*2: Per il faro lato passeggero









►► Regolazione della distribuzione del fascio dei fari

Fare attenzione a non collocare il nastro in una posizione non corretta. Se il fascio dei fari è distribuito in maniera non corretta, potrebbe non essere conforme alle normative nazionali. Contattare la concessionaria per ulteriori dettagli.





Fornisce assistenza per le funzioni quali l'accelerazione, la frenata e lo sterzo al fine di ridurre la fatica del conducente nonché per evitare o ridurre la gravità delle collisioni.

Honda Sensing ha le seguenti funzioni.

■ Funzioni che, per attivarsi, non richiedono l'azionamento di un interruttore

- Sistema di frenata riduzione impatto (CMBS)  P. 471
- Sistema per la riduzione del rischio di allontanamento dalla corsia  P. 486
- Sistema di riconoscimento della segnaletica stradale  P. 538
- Abbaglianti automatici*  P. 232
- Adaptive driving beam*  P. 235
- Sistema informazioni angolo cieco (BSI)*  P. 459
- Traffico circostante*  P. 566
- Sistema sensori di parcheggio  P. 561
- Monitoraggio attenzione conducente  P. 163, 182

■ Funzioni che, per attivarsi, richiedono l'azionamento di un interruttore

- Controllo velocità di crociera adattativo (ACC) con adattamento velocità ad andatura lenta  P. 495
- Limitatore di velocità intelligente  P. 445
- Sistema di mantenimento corsia (LKAS)  P. 515
- Traffic Jam Assist  P. 528

■ **Interruttori operativi del controllo velocità di crociera adattativo (ACC) con adattamento velocità ad andatura lenta/sistema di mantenimento corsia (LKAS)/sistema Traffic Jam Assist**

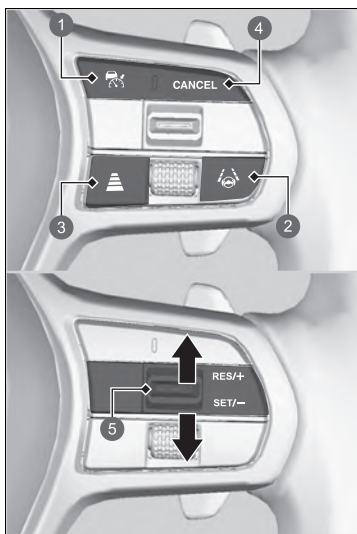

- 1 Pulsante 

Premere per attivare la modalità di standby per ACC con adattamento velocità ad andatura lenta. Oppure premere per annullare il sistema.
- 2 Pulsante LKAS

Premere per attivare la modalità standby del sistema LKAS e del sistema Traffic Jam Assist. Oppure premere per annullare questi sistemi.
- 3 Pulsante distanza

Premere per modificare la distanza di sicurezza dell'ACC con adattamento velocità ad andatura lenta.
- 4 Pulsante **CANCEL**

Premere per disattivare il sistema ACC con adattamento velocità ad andatura lenta.
- 5 Interruttore **RES/+SET/-**

Premere l'interruttore **RES/+SET/-** verso l'alto per ripristinare l'ACC con adattamento velocità ad andatura lenta o aumentare la velocità del veicolo.

Premere l'interruttore **RES/+SET/-** verso il basso per impostare l'ACC con adattamento velocità ad andatura lenta o diminuire la velocità del veicolo.

■ Contenuto del quadro strumenti

È possibile visualizzare lo stato corrente del sistema ACC con adattamento velocità ad andatura lenta, del sistema LKAS e del sistema Traffic Jam Assist.

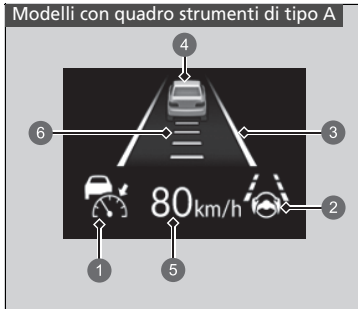

- ❶ Indica che i sistemi ACC con adattamento velocità ad andatura lenta sono pronti per essere attivati.
 - Verde: il sistema è attivato.
 - Bianco: il sistema è in standby.
 - Ambra: è presente un problema nel sistema.
- ❷ Indica che il sistema LKAS o il sistema Traffic Jam Assist è pronto per essere attivato.
 - Verde: il sistema è attivato.
 - Bianco: il sistema è in standby.
 - Ambra: è presente un problema nel sistema.
- ❸ Indica che il sistema LKAS o il sistema Traffic Jam Assist è attivato e se vengono rilevate o meno le linee di demarcazione corsia.
 - Linee verdi: il sistema è attivato.
 - Linee bianche: vengono rilevate le linee di demarcazione della corsia.
 - Linea ambra: viene rilevato l'allontanamento dalla corsia.

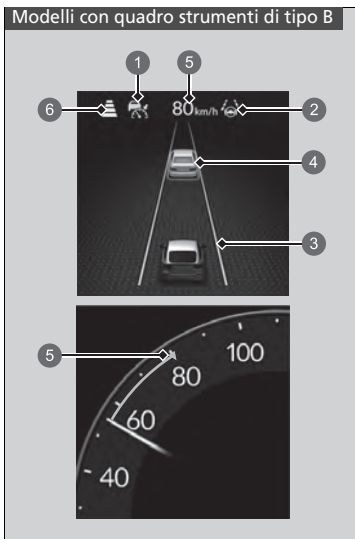

- 4 Indica se viene rilevato o meno un veicolo che precede.

Modelli con quadro strumenti di tipo B

- Controllo del veicolo target: bianco e con contorno in verde
 - Fuori dal controllo del veicolo target: grigio
- 5 Indica che l'ACC con adattamento velocità ad andatura lenta mostra la velocità veicolo impostata.
- 6 Indica che l'ACC con adattamento velocità ad andatura lenta mostra la distanza tra i veicoli impostata.

Sistema di frenata riduzione impatto (CMBS)

Il sistema è in grado di assistere il conducente quando sussiste la possibilità di collisione con un veicolo che precede (comprese le motociclette), un veicolo in arrivo in senso opposto, un veicolo che si avvicina lateralmente, un pedone o una persona in bicicletta (bicicletta in movimento). Il CMBS è progettato per avvisare l'utente quando viene rilevata una potenziale collisione, nonché per contribuire a ridurre la velocità, evitare le collisioni e ridurre la gravità dell'impatto.

☒ Sistema di frenata riduzione impatto (CMBS)

Note importanti sulla sicurezza

Il CMBS è progettato per ridurre la gravità di collisioni inevitabili. Non impedisce le collisioni, né arresta il veicolo automaticamente. È responsabilità del conducente agire adeguatamente sul pedale del freno e sul volante in base alle condizioni di guida.

Il CMBS potrebbe non attivarsi o non rilevare un veicolo antistante nelle seguenti condizioni:

☒ **Condizioni e limitazioni del CMBS** P. 477

Sono disponibili informazioni sulla gestione della telecamera anteriore a vista ampia in dotazione con questo sistema.

☒ **Telecamera anteriore a vista ampia** P. 547

Se il CMBS viene attivato, continuerà a funzionare anche se il pedale dell'acceleratore è parzialmente premuto. Tuttavia, verrà disattivato se il pedale dell'acceleratore viene premuto completamente.

■ Funzionamento del sistema

Condizioni di utilizzo

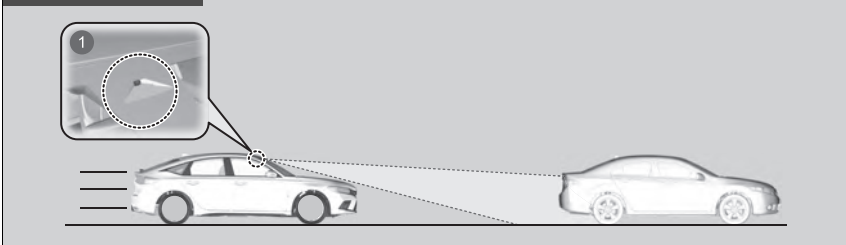

- 1 La telecamera anteriore a vista ampia si trova dietro lo specchietto retrovisore.

Il sistema inizia a monitorare la strada davanti quando la velocità del veicolo è circa 5 km/h o superiore e viene rilevata la presenza di un altro veicolo, un pedone o una bicicletta in movimento.

Il CMBS si attiva quando:

- La differenza di velocità tra il proprio veicolo e un altro (incluse le motociclette), un pedone o una bicicletta in movimento che lo precede diventa circa 5 km/h o più e con una possibilità di collisione.
- Il veicolo marcia a circa 30 km/h o meno e vi è una possibilità di collisione frontale con un veicolo rilevato in arrivo dalla corsia opposta (incluse le motociclette), un pedone o una bicicletta in movimento durante la svolta a sinistra*1/destra*2 in corrispondenza di un incrocio.

*1 : Versione con guida a sinistra

*2: Versione con guida a destra

► Funzionamento del sistema

La telecamera anteriore a vista ampia del CMBS è progettata anche per rilevare i pedoni.

Tuttavia, la funzione di rilevamento pedoni potrebbe non attivarsi o non rilevare un pedone antistante in determinate condizioni.

Fare riferimento a quelle che indicano le limitazioni del rilevamento pedoni riportate nell'elenco.

► **Condizioni e limitazioni del CMBS** P. 477

- La velocità del veicolo è di 100 km/h circa o inferiore e il sistema individua la possibilità di una collisione con:
 - Viene rilevata la presenza di un veicolo in arrivo o fermo davanti al veicolo.
 - Viene rilevata la presenza di un pedone o una bicicletta in movimento davanti al veicolo.
 - Un veicolo in avvicinamento dal lato di fronte a sé.

L'impianto CMBS viene disattivato quando il veicolo si arresta o il sistema rileva che non esiste più il rischio di una collisione.

Il CMBS potrebbe anche annullarsi quando il conducente agisce sul volante e sul pedale del freno o dell'acceleratore per evitare una collisione.

■ Attivazione del sistema

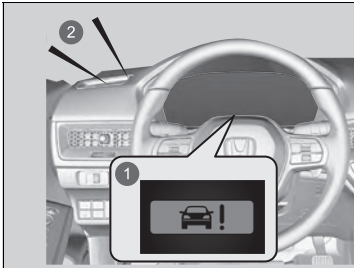

Il sistema genera avvisi acustici e visivi di una possibile collisione e si arresta se la collisione viene evitata.

- ▶ Intraprendere le misure necessarie per evitare una collisione (applicare i freni, cambiare corsia, ecc.).

- ① Allarmi visivi
- ② Avviso acustico

È possibile modificare la distanza (**Lontano/Normale/Vicino**) tra i veicoli in corrispondenza della quale si attiva il primo avviso di collisione del sistema.

🔧 **Funzioni personalizzate** P. 351

■ Fasi di avviso di collisione

Il sistema dispone di tre fasi di avviso in caso di possibile collisione. Tuttavia, in base alle circostanze, il CMBS potrebbe non attivarle tutte prima di passare alla fase finale.

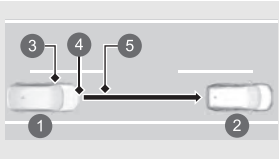
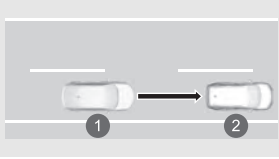
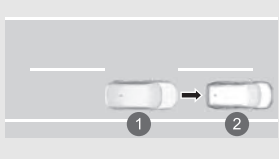
Distanza tra i veicoli		CMBS		
		I sensori rilevano un veicolo	AVVISI acustici e visivi	Frenata
Fase uno		Pericolo di collisione con il veicolo antistante.	Con l'impostazione Lontano , gli avvisi acustici e visivi vengono generati a una distanza maggiore dal veicolo che precede rispetto all'impostazione Normale ; con l'impostazione Vicino la distanza per l'avviso è invece minore rispetto a Normale .	—
Fase due		Maggiore rischio di collisione, tempo per la reazione ridotto.	Allarmi acustici e visivi.	Applicazione leggera
Fase tre		Il CMBS determina che la collisione è inevitabile.		Applicazione vigorosa

- ① Proprio veicolo
- ② Veicolo antistante
- ③ **Lontano**
- ④ **Normale**
- ⑤ **Vicino**

Attivazione e disattivazione del sistema CMBS

Modelli con quadro strumenti di tipo A

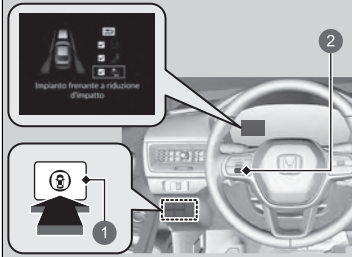

- 1 Interruttore supporto di sicurezza
- 2 Manopola di selezione sinistra

Quando si attiva e disattiva il sistema CMBS, procedere come indicato di seguito.



1. Premere l'interruttore del supporto di sicurezza.

Modelli con quadro strumenti di tipo A

2. Ruotare la manopola di selezione sinistra verso il simbolo  e premere.

Modelli con quadro strumenti di tipo B

2. Ruotare la manopola di selezione destra verso il simbolo  e premere.

- ▶ Quando il sistema si attiva o disattiva, sull'interfaccia informazioni del conducente viene visualizzato il messaggio.
- ▶ Nella casella, viene visualizzato un segno di spunta e il colore del simbolo  diventa verde quando il sistema è attivo. Il segno di spunta scompare e il colore del simbolo  diventa GRIGIO quando il sistema è disattivato.

Il sistema CMBS viene attivato ogni volta che si inserisce il sistema di alimentazione, anche se è stato disattivato durante l'ultimo ciclo di guida del veicolo.

Attivazione e disattivazione del sistema CMBS

Non è possibile disattivare CMBS durante la guida.

Il sistema CMBS può essere disattivato automaticamente, con la spia di supporto sicurezza (ambra) e la spia del sistema di frenata riduzione impatto (CMBS) (ambra) che rimangono accese in determinate condizioni.

➤ **Condizioni e limitazioni del CMBS** P. 477

Il CMBS non si attiva per circa 15 secondi dopo l'inserimento del sistema di alimentazione.

È anche possibile selezionare il contenuto del supporto di sicurezza dall'interfaccia informazioni del conducente.

➤ **Interfaccia informazioni del conducente (quadro strumenti di tipo A)** P. 154

➤ **Area lato destro dell'interfaccia informazioni del conducente (quadro strumenti di tipo B)** P. 174

Quando si imposta la modalità di alimentazione su ACCENSIONE dopo il ricollegamento della batteria da 12 volt, le spie del sistema di controllo della stabilità del veicolo (VSA), del sistema di controllo della stabilità del veicolo (VSA) **OFF***, del sistema di frenata riduzione impatto, del sistema di riduzione del rischio di allontanamento dalla corsia, del controllo di crociera adattativo (ACC) con adattamento velocità ad andatura lenta, del sistema di avviso perdita di pressione/bassa pressione pneumatici e del supporto di sicurezza potrebbero accendersi nel colore ambra insieme alla visualizzazione di un messaggio sul quadro strumenti.

Guidare il veicolo per un breve tratto a più di 20 km/h.

Ciascuna spia deve spegnersi. In caso contrario, far controllare il veicolo da una concessionaria.

* Non disponibile su tutti i modelli



- 1 Interruttore supporto di sicurezza
- 2 Manopola di selezione destra

►► Attivazione e disattivazione del sistema CMBS

Se si riscontrano comportamenti anomali del sistema, ad esempio se il messaggio di allerta viene visualizzato troppo frequentemente, far controllare il veicolo da una concessionaria.

■ Condizioni e limitazioni del CMBS

Nelle seguenti situazioni, la telecamera anteriore a vista ampia potrebbe non essere in grado di rilevare correttamente veicoli, pedoni, biciclette in movimento o condizioni stradali, causando potenzialmente un funzionamento non corretto del CMBS.

📷 **Telecamera anteriore a vista ampia** P. 547

■ Condizioni ambientali

- Guida in condizioni atmosferiche avverse (pioggia, nebbia, neve, ecc.).
- Improvise variazioni tra luce e buio, come ad esempio all'ingresso o all'uscita di una galleria o le ombre di alberi, edifici, ecc.
- Vi è poco contrasto tra ostacoli e sfondo.
- Guida con il sole di fronte (ad esempio, all'alba o al crepuscolo).
- Una luce forte si riflette su veicoli (incluse le motociclette), un pedone, una bicicletta in movimento o sulla superficie stradale.
- Gli oggetti o le strutture presenti sulla carreggiata vengono erroneamente interpretati come veicoli o pedoni.
- Viene schizzata acqua o neve da un veicolo che precede.
- Guida nelle ore notturne o in condizioni di buio, ad esempio in una galleria (a causa delle condizioni di scarsa luminosità, veicoli (incluse le motociclette), pedoni o biciclette in movimento potrebbero non essere illuminati).

■ Condizioni stradali

- Guida su neve o strade bagnate (linee di corsia oscurate, tracce di veicoli, luci riflesse, schizzi, contrasto elevato).
- Guida su strade tortuose.
- La strada è in pendenza e il veicolo si sta avvicinando alla cima di una salita.
- Il veicolo sobbalza fortemente su superfici stradali irregolari.

■ Condizioni del veicolo

- Sono installate le catene da neve.
- Guida nelle ore notturne o in condizioni di buio (ad es. in una galleria) con i fari spenti.
- La telecamera anteriore a vista ampia è coperta da sporczia, nebbia, pioggia, fango, neve bagnata, guarnizioni, accessori, adesivi o pellicola sul parabrezza.
- L'interno del parabrezza è appannato.
- Sul parabrezza sono presenti residui dei tergicristalli.
- Quando l'illuminazione è debole a causa della sporczia che copre le lenti dei fari o in caso di scarsa visibilità in un luogo buio a causa di una regolazione errata dei fari.
- Una condizione anomala di uno pneumatico o di una ruota (dimensione errata, struttura o dimensioni diverse, pressione di gonfiaggio inadeguata, ruotino di scorta*, ecc.).
- Il veicolo è inclinato a causa della presenza di bagagli pesanti nel bagagliaio o sui sedili posteriori.
- Le sospensioni sono state modificate.
- Guida con il freno di stazionamento inserito.
- La visione della telecamera è ostruita da gocce d'acqua provenienti dal lavacrystalli o dalle spazzole tergicristalli.
- La guida del veicolo è instabile a causa di una strada sdruciolevole, ecc.
- Il veicolo sta trainando un rimorchio.

■ **Esempi di limitazioni al corretto rilevamento della telecamera anteriore a vista ampia a causa delle condizioni del veicolo che precede, di veicoli in arrivo dal senso opposto o lateralmente, pedoni o biciclette in movimento**

- La distanza tra il proprio veicolo e quello che precede (incluse le motociclette), il veicolo in avvicinamento da un lato, il veicolo che sorraggiunge dalla direzione opposta, il pedone o la bicicletta in movimento che precede è troppo breve.
- Il veicolo (incluse le motociclette) che precede, il veicolo in arrivo dalla direzione opposta, il veicolo in avvicinamento da un lato, il pedone o la bicicletta taglia la strada o compare improvvisamente.
- Una bicicletta o un veicolo rivolto lateralmente è fermo.
- Il veicolo in arrivo dal senso opposto o il veicolo (incluse le motociclette) che precede è laterale o è rivolto in diagonale.
- Quando il veicolo che precede (incluse le motociclette), il veicolo in arrivo dal senso opposto, il veicolo che si avvicina lateralmente, il pedone o la bicicletta in movimento si mescolano con lo sfondo, impedendo al sistema di riconoscerli.
- Quando più pedoni procedono davanti in gruppo.
- Quando più biciclette procedono davanti in gruppo.
- Quando un pedone o una bicicletta attraversa la strada troppo rapidamente.
- Un pedone o una bicicletta si avvicina dalla direzione opposta.
- I fari del veicolo che precede o del veicolo in arrivo sono accesi su un lato o spenti su entrambi i lati in un luogo buio.
- Quando una parte di un pedone (testa, arti, ecc.) è nascosta dai bagagli.
- Quando un pedone è chinato o accovacciato, ha le mani alzate o sta correndo.
- Quando il pedone ha una statura inferiore a circa 1 metro o superiore a circa 2 metri.
- Quando il pedone spinge un passeggino o una bicicletta.
- Un veicolo si sta avvicinando diagonalmente dal lato.

⌘ Sistema di frenata riduzione impatto (CMBS)

Accertarsi che tutti gli pneumatici siano delle dimensioni, del tipo e del marchio specificati e che siano usurati in modo uniforme.

Se si utilizzano pneumatici di dimensioni, tipi, marchi o grado di usura diversi, il sistema potrebbe non funzionare correttamente.

Non modificare le sospensioni. La modifica dell'altezza del veicolo può impedire il corretto funzionamento del sistema.

- Un veicolo dalla forma speciale (ad esempio un'autocisterna o un autocarro senza rimorchio) si sta avvicinando lateralmente.
- Un veicolo in avvicinamento da un lato sta percorrendo una curva o un tratto in salita.

■ Esempi di altre limitazioni al rilevamento o al funzionamento del sistema

- Quando il veicolo che precede è una motocicletta, una motocicletta con sidecar, una sedia a rotelle o un altro veicolo con una forma particolare.
- Quando un veicolo è più basso sul lato posteriore rispetto al lato anteriore, ad esempio un autocarro che non trasporta un carico, o ha una forma stretta.
- Quando il veicolo che precede (includere le motociclette), il veicolo in arrivo dal senso opposto, il pedone o la bicicletta in movimento non si trova esattamente davanti al proprio veicolo.
- La differenza di velocità tra il proprio veicolo e quello che lo precede (includere le motociclette), il veicolo in arrivo, il pedone o la bicicletta in movimento è molto elevata.
- La differenza di velocità tra la propria vettura e un veicolo, un pedone o una bicicletta in movimento che si avvicina lateralmente è molto ampia.
- Quando il veicolo (includere le motociclette) o la bicicletta che precede rallenta improvvisamente.
- Quando il conducente agisce sul pedale del freno e sul volante per evitare una collisione.
- In caso di avvicinamento al veicolo che precede (includere le motociclette), al veicolo in arrivo dal senso opposto, a pedoni o biciclette in movimento durante una rapida accelerazione o l'azionamento del volante (eccetto durante la svolta a sinistra^{*1}/destra^{*2} in corrispondenza di un incrocio ecc.)^{*3}.
- Quando la bicicletta in movimento è una bici da bambino, una bici pieghevole, un triciclo o un'altra bici con ruote piccole oppure una bici lunga, come ad esempio un tandem.
- Quando la telecamera anteriore a vista ampia non è in grado di identificare correttamente la forma del veicolo che precede (includere le motociclette), del veicolo in arrivo dal senso opposto, del veicolo che si sta avvicinando da un lato, del pedone o della bicicletta in movimento.
- Quando un veicolo (includere le motociclette) con una distanza da terra minima estremamente elevata si trova davanti a sé o si sta avvicinando lateralmente.

*1: Versione con guida a sinistra

*2: Versione con guida a destra

*3: Quando vi è una possibilità di collisione frontale con un veicolo in arrivo dalla corsia opposta durante la svolta a sinistra^{*1}/destra^{*2}, il CMBS si attiva. Tuttavia, potrebbe non attivarsi se si ruota improvvisamente il volante.

■ Disattivazione automatica

Il sistema CMBS potrebbe disattivarsi automaticamente, con la spia di supporto sicurezza (ambra) e la spia del sistema di frenata riduzione impatto (CMBS) (ambra) che rimangono accese nelle situazioni seguenti:

- Si guida fuori strada, su una strada di montagna, o su una strada con curve e tortuosa per un periodo prolungato.
- Si guida in condizioni atmosferiche avverse (pioggia, nebbia, neve, ecc.).
- Si guida con il freno di stazionamento inserito.
- La temperatura della telecamera anteriore a vista ampia aumenta eccessivamente.
- La telecamera anteriore a vista ampia è coperta da sporcizia, nebbia, pioggia, fango, neve bagnata, guarnizioni, accessori, adesivi o pellicola sul parabrezza.
- Viene rilevata una condizione anomala degli pneumatici (dimensione pneumatici errata, pneumatico forato, ecc.).

Una volta migliorate o risolte (ad esempio tramite pulitura) le condizioni che hanno causato la disattivazione del CMBS, il sistema viene riattivato.

■ In caso di scarsa possibilità di collisione

Anche se vi è una scarsa possibilità di collisione, il CMBS potrebbe attivarsi nelle seguenti condizioni.

Inoltre, il sistema può attivarsi se rileva la possibilità di collisione con pedoni, biciclette o veicoli in movimento.

- Il veicolo si avvicina o supera un altro veicolo che sta svoltando a sinistra o a destra.
- Il veicolo si avvicina al veicolo che lo precede e cambia corsia per sorpassarlo.

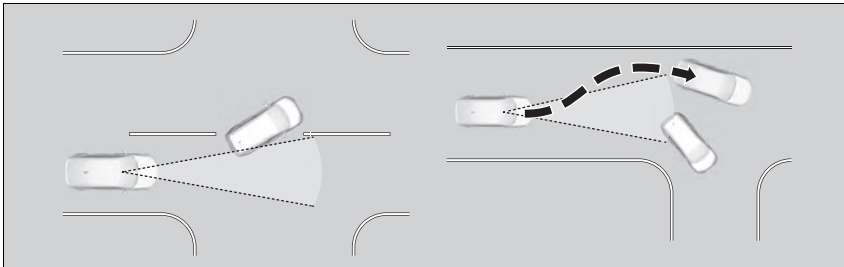

- Quando il veicolo si avvicina a veicoli, pedoni o biciclette in movimento.
- Quando veicoli, pedoni o biciclette in movimento passano davanti al proprio veicolo.
- Quando si guida sotto un varco basso o stretto a velocità elevata.
- In presenza di segnali stradali o strutture quali guardrail sul ciglio della strada lungo una curva.

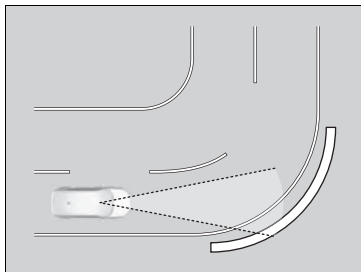

- Durante la guida su un percorso con diverse curve, si giunge a punto in cui ci si trova di fronte un veicolo in arrivo dalla corsia opposta.

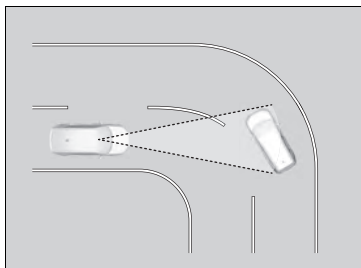

- Quando ci si avvicina a veicoli fermi o muri, ad esempio durante il parcheggio.

- Un veicolo si avvicina da un lato durante la percorrenza di una curva.
- Si passa accanto a un veicolo (includere le motociclette), un pedone o una bicicletta che sta svoltando a sinistra o a destra.
- Si passa davanti a un veicolo (includere le motociclette), un pedone o una bicicletta che si sta avvicinando lateralmente.
- Un veicolo (includere le motociclette), un pedone o una bicicletta esegue una svolta a sinistra o a destra mentre si avvicina lateralmente alla propria vettura.
- Si tenta di passare davanti a un veicolo (includere le motociclette) o a una bicicletta mentre si esegue una svolta a sinistra o a destra.
- Un veicolo (includere le motociclette) o una bicicletta sta tentando di passare davanti mentre si sta eseguendo una svolta a sinistra o a destra.
- Un veicolo (includere le motociclette), un pedone o una bicicletta entra nella traiettoria della vettura e si ferma davanti.
- Quando si esegue una svolta a sinistra o a destra, un pedone che attraversa entra nella traiettoria della vettura e si ferma davanti.
- Si passa vicino al lato di un veicolo parcheggiato sulla strada.

Sistema per la riduzione del rischio di allontanamento dalla corsia

Questo sistema avvisa e assiste l'utente nel caso in cui determini la possibilità che il veicolo oltrepassi le linee di demarcazione corsia rilevate o si avvicini al bordo esterno del manto stradale (confinante con erba o ghiaia) o a un veicolo rilevato in arrivo.

■ Funzionamento del sistema

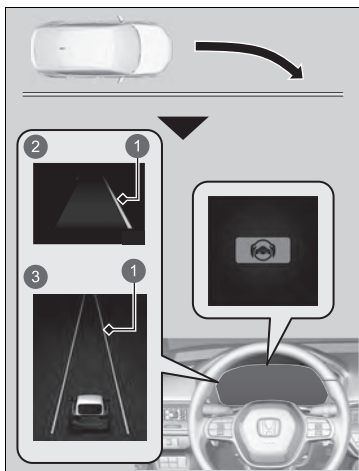

- 1 Linea ambra
- 2 Modelli con quadro strumenti di tipo A
- 3 Modelli con quadro strumenti di tipo B

La telecamera anteriore a vista ampia posizionata dietro lo specchietto retrovisore monitora le linee di demarcazione corsia di sinistra e destra, bianche o gialle, il bordo esterno del manto stradale (confinante con erba o ghiaia) o i veicoli in arrivo rilevati.

Se il veicolo si avvicina alle linee di demarcazione corsia rilevate, al bordo esterno del manto stradale (confinante con erba o ghiaia) o a un veicolo in arrivo dalla corsia opposta senza gli indicatori di direzione azionati, il sistema si attiva.

- Se il sistema non è in grado di rilevare le linee di demarcazione corsia (bianche o gialle), non verrà fornita assistenza per evitare l'avvicinamento ai veicoli in arrivo. Oltre a un allarme visivo, il sistema interviene sullo sterzo e fornisce un avviso tramite rapide vibrazioni sul volante, allo scopo di consentire la permanenza all'interno della corsia rilevata.

► Funzioni personalizzate P. 351

Come avviso visivo, viene visualizzato il messaggio  **Allontanamento dalla corsia** sull'interfaccia informazioni del conducente.

► Sistema per la riduzione del rischio di allontanamento dalla corsia

Note importanti sulla sicurezza

Come tutti i sistemi di assistenza, il sistema di riduzione del rischio di allontanamento dalla corsia ha dei limiti.

Un ricorso eccessivo al sistema di riduzione del rischio di allontanamento dalla corsia può essere causa di collisioni.

È sempre responsabilità del conducente mantenere il veicolo all'interno della propria corsia di guida.

Il sistema di riduzione del rischio di allontanamento dalla corsia fornisce un avviso quando rileva un avvicinamento al bordo esterno del manto stradale (confinante con erba o ghiaia), a un veicolo in arrivo, o un cambio corsia senza l'azionamento dell'indicatore di direzione.

Il sistema di riduzione del rischio di allontanamento dalla corsia potrebbe non rilevare tutte le linee di demarcazione o ogni cambio di corsia.

Il sistema di riduzione del rischio di allontanamento dalla corsia potrebbe non rilevare l'avvicinamento al bordo esterno del manto stradale (confinante con erba o ghiaia) o a un veicolo in arrivo.

Il sistema di riduzione del rischio di allontanamento dalla corsia potrebbe non essere in grado di intervenire a seconda delle condizioni meteorologiche, della velocità o della strada.

Il sistema di riduzione del rischio di allontanamento dalla corsia non si attiva per circa 15 secondi dopo l'inserimento del sistema di alimentazione.

Sono disponibili informazioni sulla gestione della telecamera in dotazione con questo sistema.

► Telecamera anteriore a vista ampia P. 547

Il sistema annulla le operazioni di assistenza quando si gira il volante per evitare di oltrepassare le linee di demarcazione corsia rilevate o ci si avvicina al bordo esterno del manto stradale (confinante con erba o ghiaia) o a un veicolo in arrivo.

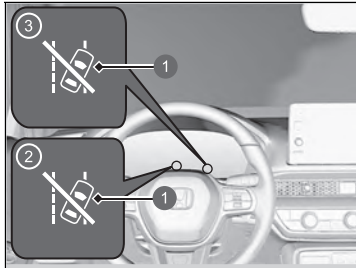

- 1 Spia di disattivazione automatica assistenza sterzo del sistema di riduzione del rischio di allontanamento dalla corsia
- 2 Modelli con quadro strumenti di tipo A
- 3 Modelli con quadro strumenti di tipo B

Se il sistema agisce più volte senza rilevare una risposta del conducente, il sistema produce un avviso emettendo un segnale acustico. Successivamente, la spia di disattivazione automatica assistenza sterzo del sistema di riduzione del rischio di allontanamento dalla corsia si accende, la funzione di assistenza del sistema di riduzione del rischio di allontanamento dalla corsia viene temporaneamente arrestata e viene emesso solo il suono acustico.

Dopo alcuni minuti, la spia di disattivazione automatica assistenza sterzo del sistema di riduzione del rischio di allontanamento dalla corsia si spegne e il sistema di riduzione del rischio di allontanamento dalla corsia viene ripristinato completamente.

► Sistema per la riduzione del rischio di allontanamento dalla corsia

Il sistema di riduzione del rischio di allontanamento dalla corsia potrebbe non funzionare correttamente oppure potrebbe funzionare in modo errato in determinate condizioni:

► Condizioni e limitazioni del sistema di riduzione del rischio di allontanamento dalla corsia P. 491

Talvolta, la guida o le condizioni della superficie stradale potrebbero distrarre l'attenzione dalle segnalazioni del sistema di riduzione del rischio di allontanamento dalla corsia.

È possibile modificare le impostazioni per il sistema di riduzione del rischio di allontanamento dalla corsia. Se il sistema LKAS è disattivato, potrebbe apparire il messaggio seguente nel caso in cui il sistema stabilisca la possibilità che il veicolo oltrepassi le linee di demarcazione corsia rilevate, il bordo esterno del manto stradale (confinante con erba o ghiaia) o si avvicini a un veicolo in arrivo dalla corsia opposta.

► Funzioni personalizzate P. 351



■ Modalità di attivazione del sistema

Il sistema si attiva automaticamente quando sono soddisfatte tutte le seguenti condizioni:

- Le linee di demarcazione corsia sono bianche (gialle).
Il veicolo viaggia a una velocità compresa tra circa 72 e 180 km/h.
 - ▶ Quando vi sono veicoli in arrivo dalla corsia opposta
Il veicolo viaggia a una velocità compresa tra circa 30 e 180 km/h.
- Il bordo esterno del manto stradale è delimitato da erba o ghiaia.
Il veicolo viaggia a una velocità compresa tra circa 30 e 180 km/h.
- Il veicolo sta procedendo su un rettilineo o su strade con curve dolci.
- Gli indicatori di direzione sono spenti.
- Il sistema stabilisce che il conducente non sta accelerando, frenando o sterzando attivamente.

▣ Modalità di attivazione del sistema

Il sistema di riduzione del rischio di allontanamento dalla corsia potrebbe disattivarsi automaticamente, con la spia del supporto di sicurezza (ambra) e la spia di riduzione del rischio di allontanamento dalla corsia (ambra) che si accendono e rimangono accese.

▣ Spie P. 114

Il funzionamento del sistema di riduzione del rischio di allontanamento dalla corsia può essere influenzato quando il veicolo:

- È guidato sul bordo interno di una curva o fuori da una corsia.
- È guidato in una corsia stretta.

Attivazione e disattivazione del sistema di riduzione del rischio di allontanamento dalla corsia



- 1 Interruttore supporto di sicurezza
- 2 Manopola di selezione sinistra

Quando si attiva e disattiva il sistema di riduzione del rischio di allontanamento dalla corsia, procedere come indicato di seguito.



1. Premere l'interruttore del supporto di sicurezza.

Modelli con quadro strumenti di tipo A

2. Ruotare la manopola di selezione sinistra verso il simbolo  e premere.

Modelli con quadro strumenti di tipo B

2. Ruotare la manopola di selezione destra verso il simbolo  e premere.

- Quando il sistema si attiva o disattiva, sull'interfaccia informazioni del conducente viene visualizzato il messaggio.
- Nella casella, viene visualizzato un segno di spunta e il colore del simbolo  diventa verde quando il sistema è attivo. Il segno di spunta scompare e il colore del simbolo  diventa GRIGIO quando il sistema è disattivato.

Il sistema di riduzione del rischio di allontanamento dalla corsia viene attivato ogni volta che si inserisce il sistema di alimentazione, anche se è stato disattivato durante l'ultimo ciclo di guida del veicolo.

Attivazione e disattivazione del sistema di riduzione del rischio di allontanamento dalla corsia

È anche possibile selezionare il contenuto del supporto di sicurezza dall'interfaccia informazioni del conducente.

- **Interfaccia informazioni del conducente (quadro strumenti di tipo A)** P. 154
- **Area lato destro dell'interfaccia informazioni del conducente (quadro strumenti di tipo B)** P. 174

Quando si imposta la modalità di alimentazione su ACCENSIONE dopo il ricollegamento della batteria da 12 volt, le spie del sistema di controllo della stabilità del veicolo (VSA), del sistema di controllo della stabilità del veicolo (VSA) **OFF**, del sistema di frenata riduzione impatto, del sistema di riduzione del rischio di allontanamento dalla corsia, del controllo di crociera adattativo (ACC) con adattamento velocità ad andatura lenta, del sistema di avviso perdita di pressione/bassa pressione pneumatici e del supporto di sicurezza potrebbero accendersi nel colore ambra insieme alla visualizzazione di un messaggio sul quadro strumenti. Guidare il veicolo per un breve tratto a più di 20 km/h. Ciascuna spia deve spegnersi. In caso contrario, far controllare il veicolo da una concessionaria.



■ Condizioni e limitazioni del sistema di riduzione del rischio di allontanamento dalla corsia

Il sistema potrebbe non rilevare correttamente le linee di demarcazione della corsia (bianche o gialle), il bordo esterno del manto stradale (confinante con erba o ghiaia) o un veicolo in avvicinamento in determinate condizioni. Alcuni esempi di queste condizioni sono elencati di seguito.

■ Condizioni ambientali

- Vi è un leggero contrasto tra le linee della corsia e la superficie stradale.
- Guida in condizioni atmosferiche avverse (pioggia, nebbia, neve, ecc.).
- Guida su strade innevate o bagnate.
- Guida con il sole di fronte (ad esempio, all'alba o al crepuscolo).
- Le ombre di oggetti adiacenti (alberi, edifici, guardrail, veicoli, ecc.) sono parallele alle linee bianche (o gialle).
- Improvise variazioni tra luce e buio, come ad esempio all'ingresso o all'uscita di una galleria o le ombre di alberi, edifici, ecc.
- Una luce forte si riflette sulla superficie stradale.
- Guida nelle ore notturne o in condizioni di buio (ad es. in una galleria) (a causa delle condizioni di scarsa luminosità, le linee di corsia, la superficie stradale o i veicoli in arrivo potrebbero non essere illuminati).
- La distanza tra il veicolo e quello che lo precede è troppo ridotta e le linee di corsia e la superficie stradale non sono visibili.
- Il bordo esterno della strada è delimitato da oggetti, materiali, ecc. diversi da erba o ghiaia.

■ Condizioni stradali

- Si guida su una strada con segnaletica orizzontale temporanea.
- Sulla strada è presente segnaletica orizzontale sbiadita, multipla o diversa a causa di interventi di riparazione in corso o della permanenza di segnaletica vecchia.
- La strada è caratterizzata da linee che si uniscono, divergono o si incrociano, ad esempio in corrispondenza di un incrocio o di strisce pedonali.
- Le linee della corsia sono estremamente strette, larghe o cangianti.
- Parte delle linee di demarcazione è nascosta da un oggetto, ad esempio un veicolo.
- La strada è in pendenza e il veicolo si sta avvicinando alla cima di una salita.
- Il veicolo sobbalza fortemente su superfici stradali irregolari.
- Se eventuali ostacoli presenti sulla strada (cordoli, guardrail, tralicci, ecc.) vengono riconosciuti come linee di demarcazione bianche (o gialle).
- Guida su strade dissestate o non asfaltate o su superfici sconnesse.
- Guida su strade con linee di corsia doppie.
- Guida su strade innevate o sdruciolevoli.
- Attraversamento di un incrocio.
- Il manto stradale è visibile solo parzialmente a causa della presenza di neve o pozzanghere.
- Guida su strade non asfaltate o con solchi profondi.
- Le linee bianche (o gialle) non vengono riconosciute correttamente a causa delle condizioni della strada, come curve, tornanti o pendii.

■ Condizioni del veicolo

- Quando l'illuminazione è debole a causa della sporcizia che copre le lenti dei fari o in caso di scarsa visibilità in un luogo buio a causa di una regolazione errata dei fari.
- La parte anteriore della telecamera è coperta da sporcizia, nebbia, pioggia, fango, neve bagnata, guarnizioni, accessori, adesivi o pellicola sul parabrezza.
- Guida nelle ore notturne o in condizioni di buio (ad es. in una galleria) con i fari spenti.
- Quando il conducente agisce sul pedale del freno e sul volante.
- Sul parabrezza sono presenti residui dei tergicristalli.
- Una condizione anomala di uno pneumatico o di una ruota (dimensione errata, struttura o dimensioni diverse, pressione di gonfiaggio inadeguata, ruotino di scorta*, ecc.).
- Il veicolo è inclinato a causa della presenza di bagagli a pesanti nel bagagliaio o sui sedili posteriori.
- Sono installate le catene da neve.
- Le sospensioni sono state modificate.
- Il veicolo sta trainando un rimorchio.

■ Esempi di limitazioni al rilevamento a causa delle condizioni dei veicoli in arrivo

- Il veicolo in arrivo o il veicolo che precede è laterale.
- Il veicolo in arrivo dalla corsia opposta compare improvvisamente.
- Quando il veicolo in arrivo si confonde con lo sfondo, impedendo al sistema di riconoscerlo.
- I fari di un veicolo in arrivo sono accesi su un lato o spenti su entrambi i lati in un luogo buio.
- La distanza tra il veicolo e un veicolo in arrivo è troppo ridotta.
- Parte del veicolo in arrivo non è visibile a causa del veicolo che precede.
- Vi sono diverse corsie opposte o corsie di svolta.
- Il veicolo nella corsia adiacente è parcheggiato o procede a una velocità estremamente ridotta.

* Non disponibile su tutti i modelli

■ **Esempi di altre limitazioni al rilevamento o al funzionamento del sistema**

- Quando il veicolo in arrivo ha una forma particolare.
- Quando la telecamera non è in grado di identificare correttamente la forma del veicolo in arrivo.

■ **In caso di scarsa possibilità di collisione**

Il sistema di riduzione del rischio di allontanamento dalla corsia potrebbe attivarsi nelle seguenti condizioni.

- Durante la guida su un percorso con diverse curve, si giunge a punto in cui un veicolo in arrivo in direzione opposta si trova proprio davanti al vostro veicolo.

Controllo velocità di crociera adattativo (ACC) con adattamento velocità ad andatura lenta

Aiuta a mantenere una velocità veicolo costante e una distanza di sicurezza impostata tra il proprio veicolo e quello che lo precede e, se il veicolo che precede si arresta, può rallentare fino ad arrestare il proprio veicolo, senza che sia necessario tenere il piede sul pedale del freno o dell'acceleratore.

Quando il sistema ACC con adattamento velocità ad andatura lenta rallenta il veicolo applicando i freni, le luci freno del veicolo si accendono.

Condizioni di utilizzo

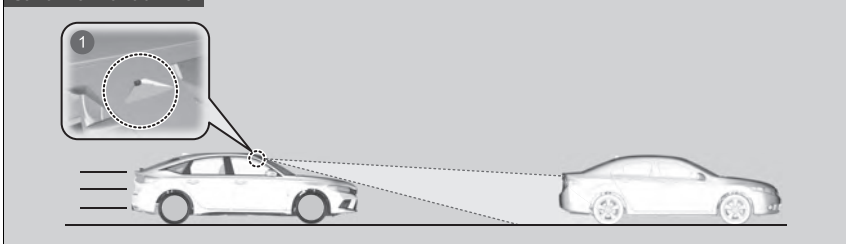

- ① La telecamera anteriore a vista ampia si trova dietro lo specchietto retrovisore.
- Velocità veicolo per ACC con adattamento velocità ad andatura lenta: **viene rilevato un veicolo che precede nel campo di rilevamento dell'ACC con adattamento velocità ad andatura lenta** – L'ACC con adattamento velocità ad andatura lenta si aziona a velocità fino a 180 km/h.
- **Non viene rilevato alcun veicolo nel campo di rilevamento dell'ACC con adattamento velocità ad andatura lenta** – L'ACC con adattamento velocità ad andatura lenta si aziona a una velocità pari o superiore a 30 km/h.
- Posizione del cambio per l'ACC con adattamento ad andatura lenta: In **D**.

☒ Controllo velocità di crociera adattativo (ACC) con adattamento velocità ad andatura lenta

⚠ATTENZIONE

L'uso improprio dell'ACC con adattamento velocità ad andatura lenta può causare incidenti.

Utilizzare l'ACC con adattamento velocità ad andatura lenta solo durante la guida in autostrada e su strade buone, in condizioni atmosferiche buone.



⚠ATTENZIONE

L'ACC con adattamento velocità ad andatura lenta ha una capacità di frenata limitata e non è in grado di arrestare il veicolo al fine di evitare la collisione con un veicolo davanti al proprio che all'improvviso si arresta.

Essere sempre pronti ad azionare il pedale del freno se le condizioni lo richiedono.

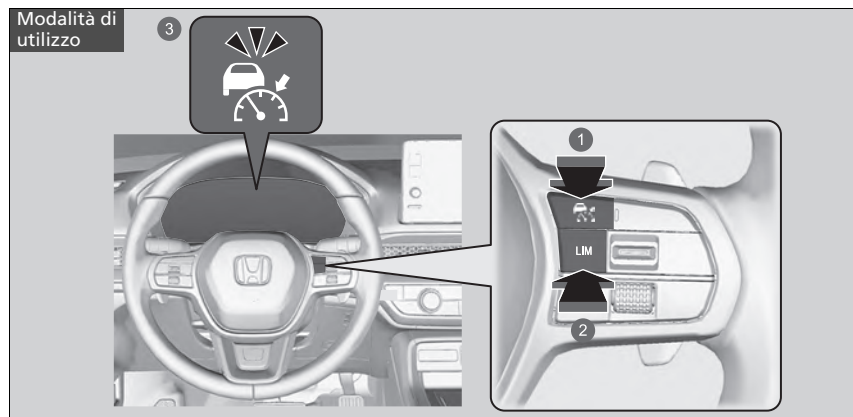
■ Attivazione del sistema



- 1 Pulsante 
Premere il pulsante  sul volante.
- 2 Pulsante **LIM**
Se si accende una spia diversa, premere il pulsante **LIM** per passare al sistema ACC con adattamento velocità ad andatura lenta.
- 3  **(bianco)** è attivo sul quadro strumenti.
L'ACC con adattamento velocità ad andatura lenta è pronto per l'uso.

► Controllo velocità di crociera adattativo (ACC) con adattamento velocità ad andatura lenta

⚠ ATTENZIONE

L'uscita da un veicolo che è stato arrestato mentre il sistema ACC con adattamento velocità ad andatura lenta è in funzione può provocare il movimento del veicolo senza controllo da parte del guidatore.

Un veicolo che si sposta senza controllo da parte dell'operatore può provocare incidenti, con conseguente possibilità di lesioni personali gravi o letali.

Non uscire dal veicolo quando il veicolo viene arrestato dal sistema ACC con adattamento velocità ad andatura lenta.

Nota importante

Come per qualsiasi altro sistema, l'uso dell'ACC con adattamento velocità ad andatura lenta prevede delle limitazioni. Utilizzare il pedale del freno ogni volta che risulta necessario e mantenere sempre la distanza di sicurezza tra il proprio veicolo e gli altri.

Sono disponibili informazioni sulla gestione della telecamera in dotazione con questo sistema.

► **Telecamera anteriore a vista ampia** P. 547

Impostazione della velocità del veicolo



- 1 Interruttore **RES/+**/**SET/-**
Verso l'alto o verso il basso
- 2 Quando l'ACC con adattamento velocità ad andatura lenta si avvia
- 3  (verde)
- 4 Velocità veicolo impostata (bianco)
- 5 Modelli con quadro strumenti di tipo A
- 6 Modelli con quadro strumenti di tipo B

Controllo velocità di crociera adattativo (ACC) con adattamento velocità ad andatura lenta

L'ACC con adattamento velocità ad andatura lenta potrebbe non funzionare correttamente in determinate condizioni.

► Condizioni e limitazioni del sistema ACC con adattamento velocità ad andatura lenta P. 505

Quando non si utilizza l'ACC con adattamento velocità ad andatura lenta: Disattivare il controllo velocità di crociera adattativo premendo il pulsante .

Non utilizzare l'ACC con adattamento velocità ad andatura lenta nelle condizioni seguenti:

- Su strade con frequenti cambi di corsia o traffico intenso caratterizzato da numerose soste e ripartenze, l'ACC con adattamento velocità ad andatura lenta non è in grado di mantenere una distanza adeguata tra il proprio veicolo e quello che lo precede.
- Su strade con curve strette.
- Su strade con caselli per il pedaggio o con altri oggetti tra le corsie, nelle aree di parcheggio o in impianti con accessi predefiniti.
- Su strade con condizioni atmosferiche avverse (pioggia, nebbia, neve, ecc.), l'ACC con adattamento velocità ad andatura lenta potrebbe non rilevare correttamente la distanza tra il proprio veicolo e quello che lo precede.
- Su strade con fondo sdruciolevole o ghiacciato. Le ruote potrebbero slittare e il veicolo potrebbe sbandare.
- Su strade con tratti ripidi in salita o in discesa.
- Su strade con pendenze ondulate.

Durante la guida a una velocità di circa 30 km/h o superiore: tenere il piede sollevato dal pedale e premere l'interruttore **RES/+** o **SET/-** verso l'alto o verso il basso quando si raggiunge la velocità desiderata. Nel momento in cui si rilascia l'interruttore, la velocità impostata viene memorizzata e viene inserito l'ACC con adattamento velocità ad andatura lenta.

Quando è in uso l'ACC con adattamento velocità ad andatura lenta, la funzione di assistenza guida in linea retta (una funzione del sistema del servosterzo elettrico) è attiva.

Consentendo al sistema di sterzo di compensare automaticamente la trazione naturale dello sterzo, la funzione di assistenza guida in linea retta rende più facile il mantenimento in linea retta del veicolo per il conducente.

Durante la guida a una velocità inferiore a circa 30 km/h: se il veicolo è in movimento e il pedale del freno non è premuto, la pressione dell'interruttore fissa la velocità impostata a circa 30 km/h, indipendentemente dalla velocità corrente del veicolo.

Se il veicolo è fermo, è possibile impostare la velocità anche con il pedale del freno premuto.

☒ Controllo velocità di crociera adattativo (ACC) con adattamento velocità ad andatura lenta

Quando si imposta la modalità di alimentazione su ACCENSIONE, dopo il ricollegamento della batteria da 12 volt, le spie del controllo di crociera adattativo (ACC) con adattamento velocità ad andatura lenta, del sistema di avviso perdita di pressione/bassa pressione pneumatici, del supporto di sicurezza, del sistema di controllo della stabilità del veicolo (VSA), del controllo della stabilità del veicolo (VSA) **OFF***, del sistema di frenata riduzione impatto e del sistema di riduzione del rischio di allontanamento dalla corsia, potrebbero accendersi insieme alla visualizzazione di un messaggio sul quadro strumenti. Guidare il veicolo per un breve tratto a più di 20 km/h. Ciascuna spia deve spegnersi. In caso contrario, far controllare il veicolo da una concessionaria.

È possibile commutare le unità di misura della velocità impostata tra km/h e mph sull'interfaccia informazioni del conducente o sulla schermata audio/informazioni.

- ☒ **Unità di misura velocità/distanza** P. 169, 188
- ☒ **Funzioni personalizzate** P. 351



Quando l'ACC con adattamento velocità ad andatura lenta inizia a funzionare, sul quadro strumenti vengono visualizzate l'icona del veicolo, le barre della distanza e la velocità impostata.

- ① Distanza veicolo impostata
- ② Velocità veicolo impostata
- ③ (verde)

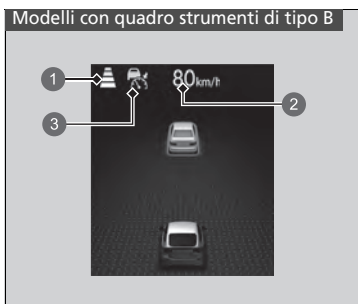

- ① Distanza veicolo impostata
- ② Velocità veicolo impostata
- ③ (verde)

■ Funzionamento

■ Veicolo che precede

L'ACC con adattamento velocità ad andatura lenta controlla se un veicolo che precede entra nella gamma di rilevamento dell'ACC con adattamento velocità ad andatura lenta. Se viene rilevata la presenza di un veicolo che si comporta in questo modo, il sistema ACC con adattamento velocità ad andatura lenta mantiene o decelera il veicolo alla velocità impostata per garantire la distanza di sicurezza dal veicolo che precede.

➤ Per impostare o modificare la distanza di sicurezza P. 510

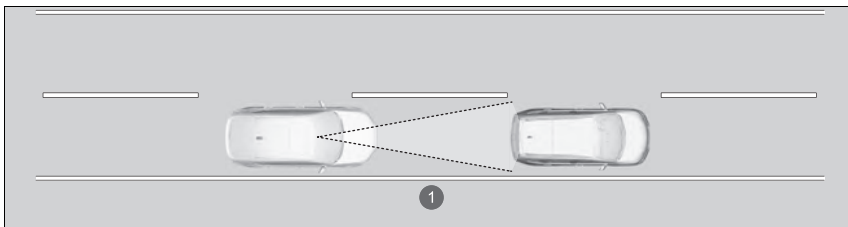

1 Campo di rilevamento dell'ACC con andamento ad andatura lenta: 120 m

☒ Funzionamento

Se il veicolo che precede rallenta di colpo, o se un altro veicolo vi taglia la strada, il cicalino emette un segnale acustico e appare un messaggio sull'interfaccia informazioni del conducente.

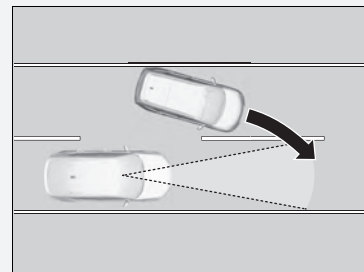

Premere il pedale del freno e mantenere la distanza appropriata dal veicolo che precede.

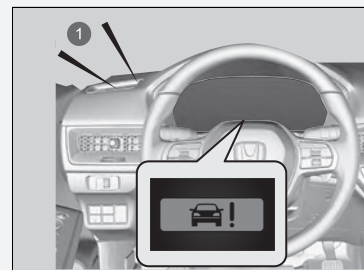

1 Avviso acustico



- 1 Sul cruscotto viene visualizzata l'icona del veicolo.



- 1 Controllo del veicolo target
2 Fuori dal controllo del veicolo target

Sul cruscotto viene visualizzata l'icona del veicolo.
Controllo del veicolo target: Bianco e con contorno in verde
Fuori dal controllo del veicolo target: Grigio

Quando viene rilevato un veicolo che precede più lento della velocità impostata, il veicolo inizia a rallentare.

► Funzionamento

Anche se la distanza tra il proprio veicolo e quello rilevato che lo precede è ridotta, l'ACC con adattamento velocità ad andatura lenta potrebbe causare un'accelerazione nelle seguenti circostanze:

- Il veicolo davanti procede alla stessa velocità, o più velocemente.
- Il veicolo che vi taglia la strada procede a una velocità superiore, distanziandosi gradualmente.

È anche possibile impostare il sistema in modo che emetta un cicalino quando un veicolo rilevato davanti al proprio entra ed esce dal raggio di rilevamento dell'ACC con adattamento velocità ad andatura lenta. È possibile attivare e disattivare il segnale acustico di rilevamento veicolo.

► **Funzioni personalizzate** P. 351

Limitazioni

Potrebbe essere necessario utilizzare il freno per mantenere la distanza di sicurezza quando il sistema ACC con adattamento velocità ad andatura lenta è in funzione. Inoltre, l'ACC con adattamento velocità ad andatura lenta potrebbe non funzionare correttamente in determinate condizioni.

► **Condizioni e limitazioni del sistema ACC con adattamento velocità ad andatura lenta** P. 505

■ Assenza di veicoli davanti

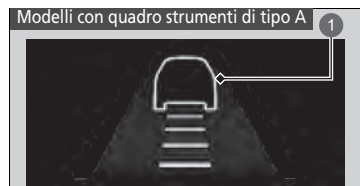

- 1 Sul quadro strumenti viene visualizzata l'icona della sagoma del veicolo.



■ Applicazione del pedale dell'acceleratore

In questo modo è possibile aumentare la velocità del veicolo. Non viene generato alcun segnale acustico né un avviso visivo, anche se il veicolo si trova nella gamma di rilevamento dell'ACC con adattamento velocità ad andatura lenta.

Il sistema ACC con adattamento velocità ad andatura lenta rimane attivo a meno che non venga annullato. Una volta rilasciato il pedale dell'acceleratore, il sistema recupera la velocità impostata.

Ci sono condizioni in cui la velocità veicolo diminuisce quando il pedale dell'acceleratore viene premuto leggermente.

Il veicolo mantiene la velocità impostata senza dover tenere il piede sul pedale del freno o dell'acceleratore.

Se prima era stato rilevato un veicolo davanti che impediva di viaggiare alla velocità impostata, l'ACC con adattamento velocità ad andatura lenta accelera il proprio veicolo fino a raggiungere la velocità impostata e quindi la mantiene.

Durante la percorrenza di pendii ripidi, il sistema ACC aziona i freni per inibire un'accelerazione eccessiva e mantenere la velocità impostata. Tuttavia, la velocità del veicolo potrebbe aumentare oltre la velocità impostata.

► Funzionamento

- L'ACC con adattamento velocità ad andatura lenta potrebbe controllare temporaneamente la distanza tra il proprio veicolo e il veicolo sulla corsia adiacente o l'area intorno al proprio veicolo a seconda delle condizioni della strada (ad esempio, curve) o delle condizioni del veicolo (ad esempio, azionamento del volante o posizione del veicolo nella corsia).

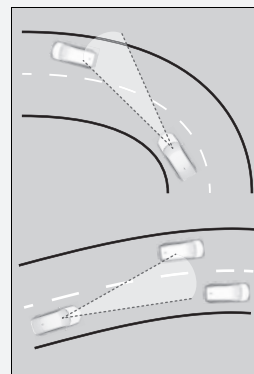

- Quando il veicolo che precede si allontana, ad esempio quando si entra in un'area di interscambio o di sosta, il sistema ACC con adattamento velocità ad andatura lenta può continuare a mantenere la distanza di sicurezza impostata per un breve periodo.

■ **Un veicolo che precede si trova nella gamma di rilevamento dell'ACC con adattamento velocità ad andatura lenta e rallenta fino a fermarsi**



Anche il proprio veicolo si arresta automaticamente. Sul quadro strumenti viene visualizzato il messaggio **Arresto**.

Quando il veicolo che precede riparte, se viene premuto l'interruttore **RES/+ / SET/-** verso l'alto o verso il basso o se si preme il pedale dell'acceleratore, il sistema ACC con adattamento velocità ad andatura lenta si riattiva con la velocità precedentemente impostata.

1  (verde)



1  (verde)



Se prima di riprendere la guida non sono presenti altri veicoli antistanti, premere il pedale dell'acceleratore e l'ACC con adattamento velocità ad andatura lenta riprenderà a funzionare alla velocità impostata precedentemente.

1  (verde)



1  (verde)

■ Condizioni e limitazioni del sistema ACC con adattamento velocità ad andatura lenta

Il sistema potrebbe disattivarsi automaticamente in determinate condizioni. Alcuni esempi di queste condizioni sono elencati di seguito. Altre condizioni possono ridurre alcune delle funzioni ACC con adattamento alla velocità bassa.

📷 **Telecamera anteriore a vista ampia** P. 547

■ Condizioni ambientali

- Guida in condizioni atmosferiche avverse (pioggia, nebbia, neve, ecc.).
- Improvise variazioni tra luce e buio, come ad esempio all'ingresso o all'uscita di una galleria o le ombre di alberi, edifici, ecc.
- Una luce forte si riflette sui veicoli o sulla superficie stradale.
- Viene schizzata acqua o neve da un veicolo che precede.
- Guida nelle ore notturne o in condizioni di buio (ad es. in una galleria) (a causa delle condizioni di scarsa luminosità, l'intero veicolo potrebbe non essere illuminato).
- Guida con il sole di fronte (ad esempio, all'alba o al crepuscolo).

■ Condizioni stradali

- Guida su strade tortuose o in pendenza.

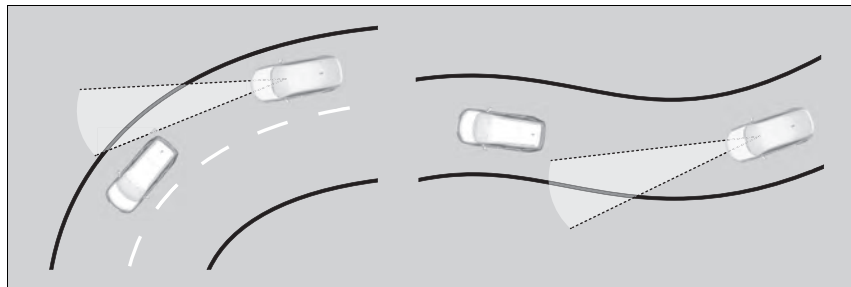

- Guida su strade con solchi profondi (strade innevate o non asfaltate, ecc.).
- La superficie stradale è coperta da un sottile strato di acqua o pozzanghere.
- Il veicolo sobbalza fortemente su superfici stradali irregolari.

■ Condizioni del veicolo

- Il veicolo è inclinato a causa della presenza di bagagli pesanti nel bagagliaio o sui sedili posteriori.
- Sono installate le catene da neve.
- La parte anteriore della telecamera è coperta da sporcizia, nebbia, pioggia, fango, neve bagnata, guarnizioni, accessori, adesivi o pellicola del parabrezza.
- Guida nelle ore notturne o in condizioni di buio (ad es. in una galleria) con i fari spenti.
- Sul parabrezza sono presenti residui dei tergicristalli.
- Quando l'illuminazione è debole a causa della sporcizia che copre le lenti dei fari o in caso di scarsa visibilità in un luogo buio a causa di una regolazione errata dei fari.
- Una condizione anomala di uno pneumatico o di una ruota (dimensione errata, struttura o dimensioni diverse, pressione di gonfiaggio inadeguata, ruotino di scorta*, ecc.).
- Le sospensioni sono state modificate.
- Il veicolo sta trainando un rimorchio.

■ **Esempi di condizioni in cui la telecamera potrebbe non rilevare correttamente il veicolo che precede**

- Un veicolo attraversa improvvisamente l'incrocio davanti a voi.
- La distanza tra il proprio veicolo e quello che precede è troppo breve.
- Quando il veicolo che precede si confonde con lo sfondo, impedendo al sistema di riconoscerlo.
- I fari del veicolo che precede sono accesi su un lato o spenti su entrambi i lati in un luogo buio.

■ **Esempi di condizioni in cui il sistema potrebbe non funzionare correttamente**

- Un veicolo che precede si arresta e la differenza di velocità tra tale veicolo e il proprio è molto elevata.
- Quando il veicolo che precede rallenta improvvisamente.
- Quando il veicolo che precede ha una forma particolare.
- Quando un veicolo è più basso sul lato posteriore rispetto al lato anteriore, ad esempio un autocarro che non trasporta un carico, o ha una forma stretta.

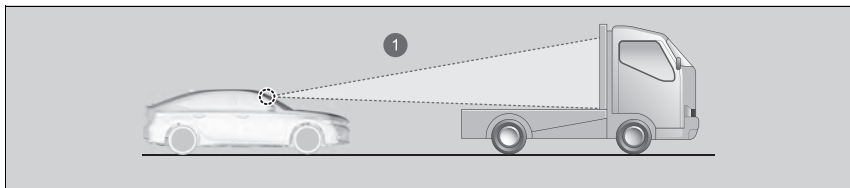

- 1 La telecamera rileva la parte superiore di un autocarro con pianale vuoto.

- Quando il proprio veicolo o quello che lo precede marcia sul bordo della corsia.
- Quando il veicolo che precede è un veicolo stretto, ad esempio una motocicletta.
- Quando l'altezza minima da terra di un veicolo che precede è estremamente elevata.

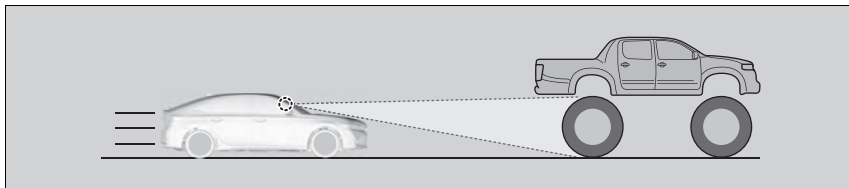

- Quando la telecamera non è in grado di identificare correttamente la forma del veicolo che precede.

Regolazione della velocità del veicolo

Aumentare o ridurre la velocità veicolo utilizzando l'interruttore **RES/+SET/-** sul volante.

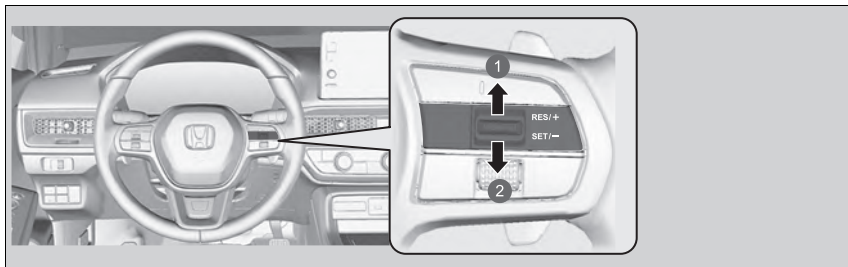

- 1 Aumento della velocità
- 2 Diminuzione della velocità

- Ogni volta che si preme l'interruttore **RES/+SET/-** verso l'alto o verso il basso, la velocità del veicolo viene aumentata o ridotta di circa 1 km/h.
- Se si tiene premuto l'interruttore **RES/+SET/-** verso l'alto o verso il basso, la velocità del veicolo viene aumentata o ridotta di circa 10 km/h.

Regolazione della velocità del veicolo

Se il veicolo rilevato davanti procede a una velocità inferiore rispetto a quella impostata per il proprio veicolo, l'ACC con adattamento velocità ad andatura lenta potrebbe non accelerare. Ciò consente di mantenere la distanza impostata tra il proprio veicolo e quello che lo precede.

Quando si preme il pedale dell'acceleratore e, successivamente, si preme e rilascia l'interruttore **RES/+SET/-**, viene impostata la velocità corrente del veicolo.

■ Per impostare o modificare la distanza di sicurezza

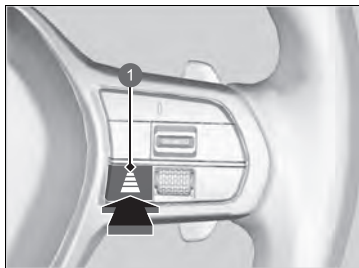

1 Pulsante distanza









Premere il pulsante della distanza per modificare la distanza di sicurezza del sistema ACC con adattamento velocità ad andatura lenta.

Ogni volta che si preme il pulsante, l'impostazione della distanza di sicurezza (la distanza rilevata tra il proprio veicolo e quello che lo precede) passa ciclicamente da extra lunga, a lunga, a intermedia e a ridotta.

Determinare l'impostazione della distanza più idonea in base alle condizioni specifiche di guida.

Accertarsi di attenersi ai requisiti di distanza previsti dalle normative locali.

Più alta è la velocità del proprio veicolo, maggiore diventa la distanza ridotta, intermedia, lunga o extra lunga. Vedere i seguenti esempi per riferimento.

Distanza di sicurezza			Quando la velocità impostata è:	
			80 km/h	104 km/h
Vicino	 *1	 *2	26,6 metri 1,2 sec	33,7 metri 1,2 sec
Intermedio	 *1	 *2	34,6 metri 1,6 sec	44,9 metri 1,6 sec
Lungo	 *1	 *2	44,0 metri 2,0 sec	57,1 metri 2,0 sec
Extra lunga	 *1	 *2	53,6 metri 2,4 sec	70,0 metri 2,4 sec

Quando il veicolo si arresta automaticamente perché il veicolo rilevato che precede si è arrestato, la distanza tra i due veicoli varierà in base all'impostazione della distanza del sistema ACC con adattamento velocità ad andatura lenta.

*1: Modelli con quadro strumenti di tipo A

*2: Modelli con quadro strumenti di tipo B

►► Per impostare o modificare la distanza di sicurezza

Il conducente deve in tutte le circostanze mantenere uno spazio di frenata sufficiente dal veicolo che precede, tenendo presente che nel codice della strada potrebbero essere specificate distanze o tempi di distanza minimi applicabili a livello locale e che è sua responsabilità rispettare tale regole.

■ Annullamento

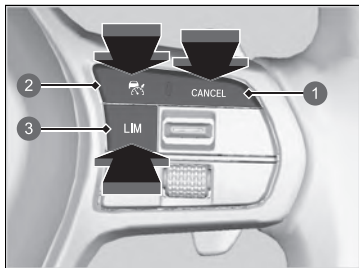

- 1 Pulsante **CANCEL**
- 2 Pulsante
- 3 Pulsante **LIM**

Per annullare l'ACC con adattamento velocità ad andatura lenta, procedere in uno dei seguenti modi:

- Premere il pulsante **CANCEL**.
 - ▶ La spia (verde) sul quadro strumenti diventa (bianca).
- Premere il pulsante .
- Premere il pulsante **LIM**.
- Premere il pedale del freno quando il veicolo si muove in avanti.
 - ▶ La spia (verde) sul quadro strumenti diventa (bianca).

▶▶ Annullamento

Ripristino della velocità impostata precedentemente: Dopo aver annullato l'ACC con adattamento velocità ad andatura lenta, è possibile attivare l'ACC con adattamento velocità ad andatura lenta con la velocità impostata precedentemente visualizzata sul quadro strumenti (in grigio) premendo l'interruttore **RES/+SET/-** verso l'alto anche a veicolo fermo. Quando si disattiva l'ACC con adattamento velocità ad andatura lenta premendo il pulsante **CANCEL** o premendo il pedale del freno, la velocità impostata precedentemente viene visualizzata sul quadro strumenti in grigio. Quando si preme l'interruttore **RES/+SET/-** verso l'alto, l'ACC con adattamento velocità ad andatura lenta viene attivato con la velocità visualizzata.

Se viene visualizzata la spia (bianca) e si preme l'interruttore **RES/+SET/-** verso l'alto, ma non viene visualizzata alcuna velocità impostata in precedenza (in grigio), la velocità viene impostata in base alla velocità corrente del veicolo.

La velocità impostata non può essere impostata o ripristinata quando il sistema ACC con adattamento velocità ad andatura lenta è stato disinserito tramite il pulsante . Premere il pulsante per attivare il sistema, quindi impostare la velocità desiderata.

■ Annullamento automatico

Quando l'ACC con adattamento velocità ad andatura lenta viene annullato automaticamente, il cicalino suona e sul quadro strumenti viene visualizzato un messaggio. Una qualsiasi di queste condizioni può causare l'annullamento automatico dell'ACC con adattamento velocità ad andatura lenta:

- Condizioni atmosferiche avverse (pioggia, nebbia, neve, ecc.)
- Non è possibile rilevare il veicolo che precede.
- Viene rilevata una condizione pneumatici anomala o gli pneumatici slittano.
- Guida su strade di montagna o fuori strada per periodi prolungati.
- Movimento brusco del volante.
- Il sistema ABS, VSA o CMBS è attivato.
- Quando la spia sistema VSA si accende.
- Quando la vettura viene arrestata su un pendio molto inclinato.
- Quando si inserisce manualmente il freno di stazionamento.
- Viene schizzata acqua o neve da un veicolo che precede.
- Guida con il sole di fronte (ad esempio, all'alba o al crepuscolo).
- Quando il veicolo rilevato entro il campo di rilevamento dell'ACC con adattamento velocità ad andatura lenta è troppo vicino.
- Quando si accelera rapidamente.
- La parte anteriore della telecamera è coperta da sporcizia, nebbia, pioggia, fango, neve bagnata, guarnizioni, accessori, adesivi o pellicola sul parabrezza.
- Il veicolo è carico di bagagli pesanti nel bagagliaio o sui sedili posteriori.
- Quando si attraversa un luogo buio, ad esempio un tunnel.
- Quando la spia del freno di stazionamento e dell'impianto frenante (ambra) si accende.
- Il veicolo ha ripetutamente applicato i freni per mantenere la velocità impostata (per esempio, si sta percorrendo un lungo tratto in discesa).
- Quando il sistema non rileva alcuna azione di guida da parte del conducente per un determinato periodo di tempo mentre è attivo anche il sistema LKAS.

» Annullamento

Modelli con quadro strumenti di tipo A



- 1  (bianca)
- 2 Velocità impostata precedente (grigio)

Modelli con quadro strumenti di tipo B

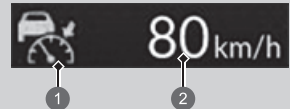

- 1  (bianca)
- 2 Velocità impostata precedente (grigio)

La disattivazione automatica dell'ACC con adattamento velocità ad andatura lenta può avvenire anche per le cause seguenti. In questi casi, il freno di stazionamento si innesta automaticamente.

- La cintura di sicurezza del conducente è stata slacciata a veicolo fermo.
- Il veicolo si ferma per più di 10 minuti.
- Il sistema di alimentazione è disinserito.

Sistema di mantenimento corsia (LKAS)

Fornisce l'input dello sterzo per mantenere il veicolo al centro della corsia rilevata e fornisce avvisi tattili, acustici e visivi se viene rilevato un allontanamento dalla corsia.

■ Assistenza input dello sterzo

Il sistema applica coppia allo sterzo per mantenere il veicolo tra le linee sinistra e destra della corsia. La coppia applicata aumenta se il veicolo si avvicina a una delle linee della corsia.

■ Avvisi tattili, acustici e visivi

Vengono generate vibrazioni rapide sul volante, viene emesso un segnale acustico e viene visualizzata un'avvertenza per avvisare l'utente che il veicolo si sta allontanando da una corsia rilevata.

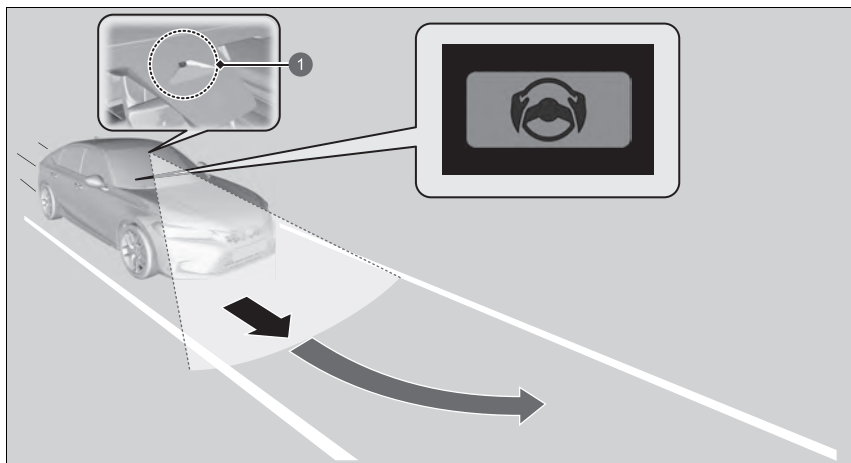

1 Telecamera anteriore a vista ampia: Monitora le linee della corsia

⌘ Sistema di mantenimento corsia (LKAS)

Note importanti sulla sicurezza

Il sistema LKAS ha il solo scopo di offrire maggiore comodità di guida all'utente. Non si tratta di un sistema di guida autonomo e richiede sempre l'attenzione e il controllo da parte del conducente. Il sistema non funziona se si tolgono le mani dal volante o in caso di sterzata errata del veicolo.

Il sistema LKAS è utile quando viene usato in autostrada o sulle strade a doppia corsia.

Non posizionare oggetti sul quadro strumenti. Gli oggetti potrebbero riflettersi sul parabrezza e impedire il corretto rilevamento delle corsie di circolazione.

Il sistema LKAS avvisa solo quando viene rilevato un cambio di corsia senza aver azionato l'indicatore di direzione. Il sistema LKAS potrebbe non rilevare tutta la segnaletica di delimitazione della corsia o l'allontanamento dalla stessa; la precisione varia in base alle condizioni climatiche, alla velocità o alle condizioni della segnaletica di delimitazione della corsia.

È sempre responsabilità del conducente guidare il veicolo in sicurezza ed evitare collisioni.

Sono disponibili informazioni sulla gestione della telecamera in dotazione con questo sistema.

➤ **Telecamera anteriore a vista ampia** P. 547

Il sistema LKAS potrebbe non funzionare correttamente oppure potrebbe funzionare in modo errato in determinate condizioni:

➤ **Condizioni e limitazioni del sistema LKAS**
P. 524

Quando si azionano gli indicatori di direzione per cambiare corsia, il sistema viene sospeso per essere ripristinato dopo il ritorno in posizione degli indicatori di direzione.

Nel caso in cui si effettui un cambio di corsia senza azionare gli indicatori di direzione, gli avvisi del sistema LKAS si attivano e viene applicata coppia allo sterzo.

■ Funzione di supporto al mantenimento della corsia

Offre assistenza per mantenere il veicolo al centro della corsia. Quando il veicolo si avvicina a una linea bianca o gialla, la forza sterzante del servosterzo elettrico aumenta.

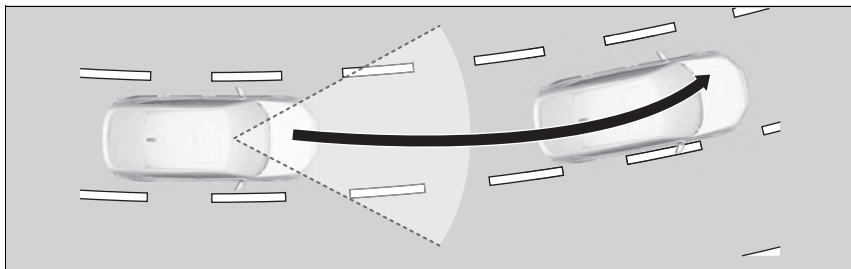

❖ Sistema di mantenimento corsia (LKAS)

Se il sistema non riesce a rilevare le corsie, viene annullato temporaneamente. Quando rileva la corsia, il sistema si ripristina automaticamente.

Il sistema LKAS potrebbe non funzionare come previsto durante una guida caratterizzata da frequenti arresti e ripartenze o su strade con curve strette.

■ Funzione di avviso di allontanamento dalla corsia (LDW)

Quando il veicolo entra nella zona di avviso, il sistema LKAS segnala al conducente tale situazione facendo vibrare leggermente il volante e tramite avvisi acustici e visivi.

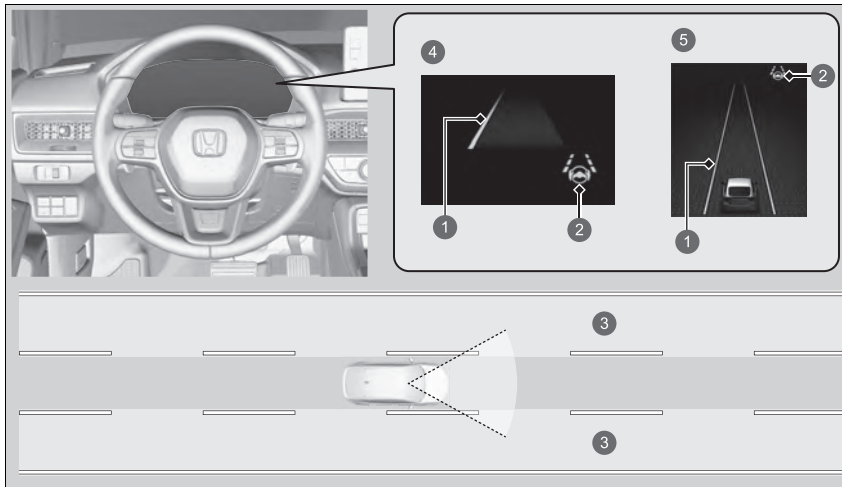

- ❶ Linea ambra
- ❷ Spia LKAS (verde)
- ❸ Zona di avviso
- ❹ Modelli con quadro strumenti di tipo A
- ❺ Modelli con quadro strumenti di tipo B

■ Quando si può utilizzare il sistema

Il sistema può essere utilizzato quando sono soddisfatte le seguenti condizioni.

- Il veicolo viaggia a una velocità compresa tra circa 72 e 180 km/h.
- La corsia di guida presenta linee rilevabili su entrambi i lati e il veicolo si trova al centro della corsia.
- Si sta guidando su un rettilineo o su strade con curve dolci.
- Gli indicatori di direzione sono spenti.
- Il pedale del freno non è premuto.

☞ Quando si può utilizzare il sistema

Se il veicolo tira verso la linea sinistra o destra della corsia a causa dell'applicazione di coppia da parte del sistema, disattivare il sistema LKAS e far controllare il veicolo da una concessionaria.

Seguire i punti riportati di seguito per attivare correttamente il sistema:

- Mantenere sempre pulito il parabrezza intorno alla telecamera.
- Durante la pulizia del parabrezza, fare attenzione a non applicare detersivi sulla lente della telecamera.
- Non toccare la lente della telecamera.
- Non applicare adesivi sull'area intorno alla telecamera.

Se si preme il pulsante LKAS quando è possibile utilizzare il sistema, il sistema LKAS viene attivato senza standby.

■ Attivazione del sistema

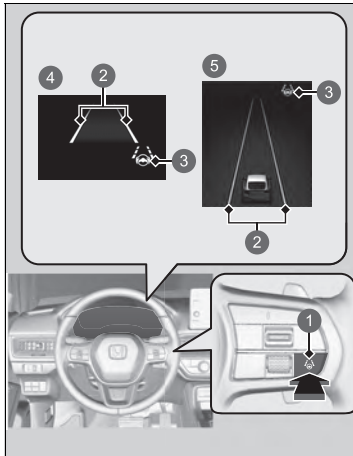

- ① Pulsante LKAS
- ② Linee bianche
- ③ Spia del sistema di mantenimento corsia (LKAS) (bianca)
- ④ Modelli con quadro strumenti di tipo A
- ⑤ Modelli con quadro strumenti di tipo B

1. Premere il pulsante LKAS.
 - ▶ Sul quadro strumenti viene visualizzata la spia LKAS (bianca).
Il sistema è in standby.
 - ▶ Se vengono rilevate le linee di demarcazione corsia, sul quadro strumenti vengono visualizzate delle linee bianche.



- ① Linee verdi
- ② Spia sistema di mantenimento corsia (LKAS) (verde)

2. Durante la guida, mantenere il veicolo al centro della corsia.

- ▶ La spia LKAS passa dal bianco al verde e le linee bianche diventano verdi quando il sistema entra in funzione dopo aver rilevato le linee di demarcazione corsia di sinistra e destra.

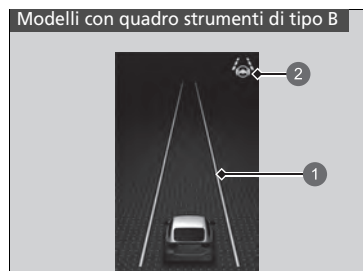

- ① Linee verdi
- ② Spia sistema di mantenimento corsia (LKAS) (verde)

■ Annullamento

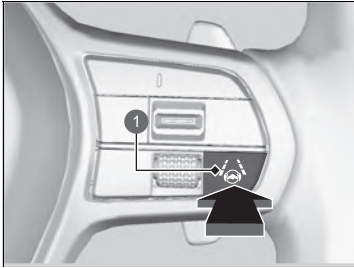

① Pulsante LKAS

Premere il pulsante LKAS.

Il sistema LKAS viene disattivato ogni volta che si disinserisce il sistema di alimentazione, anche se è stato attivato durante l'ultimo ciclo di guida del veicolo.



- 1 Linee bianche
- 2 Spia del sistema di mantenimento corsia (LKAS) (bianca)



- 1 Linee bianche
- 2 Spia del sistema di mantenimento corsia (LKAS) (bianca)

■ Il funzionamento del sistema viene sospeso se:

- Si riduce la velocità del veicolo a circa 64 km/h o meno.
 - ▶ L'aumento della velocità del veicolo a 72 km/h o più ripristina il funzionamento del sistema LKAS.
- Si preme il pedale del freno.
 - ▶ Una volta rilasciato il pedale del freno, viene ripristinato il funzionamento del sistema LKAS e ricomincia a rilevare le linee della corsia.
- Il veicolo viene guidato a destra o a sinistra della corsia.

▶▶ Il funzionamento del sistema viene sospeso se:

È possibile modificare l'impostazione del sistema LKAS.
È possibile attivare e disattivare il segnale acustico sospeso del sistema LKAS.

🔧 **Funzioni personalizzate** P. 351

Quando il sistema LKAS è sospeso, le linee verdi sul quadro strumenti diventano bianche o scompaiono e il cicalino emette un segnale acustico (se attivato).

■ Il funzionamento del sistema LKAS può essere sospeso automaticamente quando:

- Il sistema non riesce a rilevare le linee della corsia.
- Il volante viene girato rapidamente.
- In caso di sterzata errata del veicolo.
- Si percorre una curva stretta.
- Si guida a una velocità superiore a circa 185 km/h.
- Viene inserito il sistema ABS o VSA.

In assenza di queste condizioni, il LKAS si riattiva automaticamente.

■ Il funzionamento del sistema LKAS può essere annullato automaticamente quando:

Nei casi seguenti, le linee di demarcazione corsia sul quadro strumenti potrebbero scomparire, il cicalino potrebbe attivarsi e il sistema LKAS potrebbe annullarsi automaticamente:

- La temperatura della telecamera è troppo alta.
- La telecamera dietro lo specchietto retrovisore o l'area intorno alla telecamera, incluso il parabrezza, è sporca.

■ Condizioni e limitazioni del sistema LKAS

Il sistema potrebbe non rilevare le linee di demarcazione della corsia e, pertanto, potrebbe non mantenere il veicolo al centro della corsia in determinate condizioni, incluse quelle seguenti:

■ Condizioni ambientali

- Vi è un leggero contrasto tra le linee della corsia e la superficie stradale.
- Guida in condizioni atmosferiche avverse (pioggia, nebbia, neve, ecc.).
- Guida su strade innevate o bagnate.
- Guida con il sole di fronte (ad esempio, all'alba o al crepuscolo).
- Le ombre di oggetti adiacenti (alberi, edifici, guardrail, veicoli, ecc.) sono parallele alle linee bianche (o gialle).
- Improvise variazioni tra luce e buio, come ad esempio all'ingresso o all'uscita di una galleria o le ombre di alberi, edifici, ecc.
- Guida nelle ore notturne o in condizioni di buio (ad es. in una galleria) (a causa delle condizioni di scarsa luminosità, le linee di corsia o la superficie stradale potrebbero non essere illuminate).
- La distanza tra il veicolo e quello che lo precede è troppo ridotta e le linee di corsia e la superficie stradale non sono visibili.
- Una luce forte si riflette sulla superficie stradale.

■ Condizioni stradali

- Si guida su una strada con segnaletica orizzontale temporanea.
- Sulla strada è presente segnaletica orizzontale sbiadita, multipla o diversa a causa di interventi di riparazione in corso o della permanenza di segnaletica vecchia.

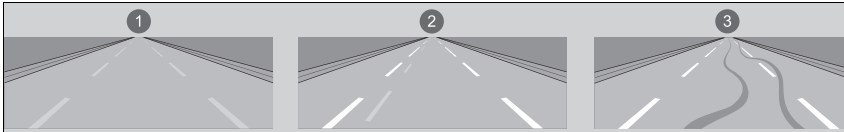

- ❶ Strisce usurate
- ❷ Strisce doppie
- ❸ Tracce di pneumatici

- La strada è caratterizzata da linee che si uniscono, divergono o si incrociano, ad esempio in corrispondenza di un incrocio o di strisce pedonali.
- Le linee della corsia sono estremamente strette, larghe o cangianti.

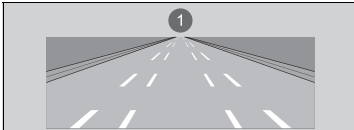

- ❶ Corsia molto larga o stretta

- Parte delle linee di demarcazione è nascosta da un oggetto, ad esempio un veicolo.
- La strada è in pendenza e il veicolo si sta avvicinando alla cima di una salita.
- Il veicolo sobbalza fortemente su superfici stradali irregolari.
- Se eventuali ostacoli presenti sulla strada (cordoli, guardrail, tralicci, ecc.) vengono riconosciuti come linee di demarcazione bianche (o gialle).
- Guida su strade dissestate o non asfaltate o su superfici sconesse.

- Guida su strade con linee di corsia doppie.
- Guida su strade innevate o sdrucciolevoli.
- Il manto stradale è visibile solo parzialmente a causa della presenza di neve o pozzanghere.
- La superficie stradale è coperta da un sottile strato di acqua o pozzanghere.
- Le linee bianche (o gialle) non vengono riconosciute correttamente a causa delle condizioni della strada, come curve, tornanti o pendii.
- Guida su strade non asfaltate o con solchi profondi.
- Attraversamento di un incrocio.

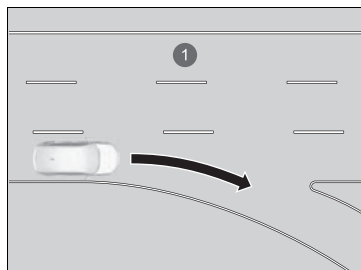

- ① Corsia senza strisce in corrispondenza di un incrocio

■ Condizioni del veicolo

- Quando l'illuminazione è debole a causa della sporcizia che copre le lenti dei fari o in caso di scarsa visibilità in un luogo buio a causa di una regolazione errata dei fari.
- La parte anteriore della telecamera è coperta da sporcizia, nebbia, pioggia, fango, neve bagnata, guarnizioni, accessori, adesivi o pellicola sul parabrezza.
- Guida nelle ore notturne o in condizioni di buio (ad es. in una galleria) con i fari spenti.
- Sul parabrezza sono presenti residui dei tergicristalli.
- Una condizione anomala di uno pneumatico o di una ruota (dimensione errata, struttura o dimensioni diverse, pressione di gonfiaggio inadeguata, ruotino di scorta*, ecc.).
- Il veicolo è inclinato a causa della presenza di bagagli a pesanti nel bagagliaio o sui sedili posteriori.
- Le sospensioni sono state modificate.
- Sono installate le catene da neve.
- Il veicolo sta trainando un rimorchio.

* Non disponibile su tutti i modelli

Traffic Jam Assist

Il sistema Traffic Jam Assist utilizza una telecamera anteriore a vista ampia montata sulla parte superiore del parabrezza per rilevare e monitorare le strisce di demarcazione corsia bianche (o gialle) di sinistra e destra.

In base ai segnali in ingresso dalla telecamera, il sistema può applicare la coppia di sterzo per mantenere il veicolo al centro della corsia rilevata.

■ Come funziona il sistema Traffic Jam Assist

In presenza di traffico intenso e quando il sistema di mantenimento corsia (LKAS) è attivo, il sistema Traffic Jam Assist, dopo il rilevamento delle linee di demarcazione corsia, applica coppia di sterzo per contribuire al mantenimento del veicolo al centro della corsia.

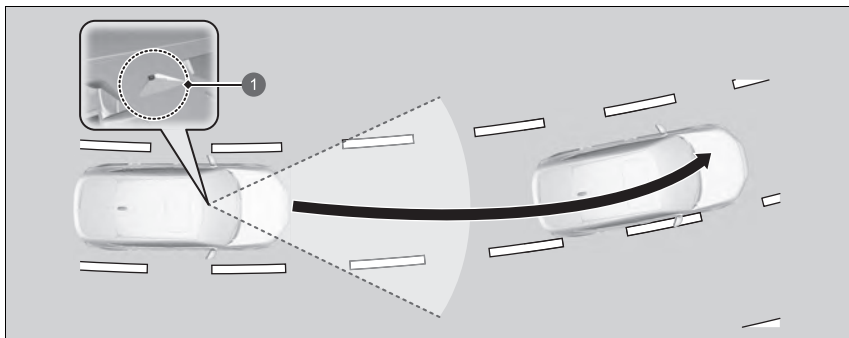

1 Telecamera anteriore a vista ampia

Rileva le linee della corsia di demarcazione corsia bianche (o gialle) di sinistra e destra

Quando si utilizza l'indicatore di direzione per segnalare un cambio di corsia, il sistema Traffic Jam Assist viene temporaneamente disattivato. Viene riattivato quando il veicolo si trova al centro della corsia e il sistema ha rilevato le linee di demarcazione corsia.

📷 Traffic Jam Assist

Note importanti sulla sicurezza

Il sistema Traffic Jam Assist ha il solo scopo di offrire maggiore comodità di guida all'utente. Non si tratta di un sistema di guida autonomo e richiede sempre l'attenzione e il controllo da parte del conducente. Il sistema non funziona se si tolgono le mani dal volante o in caso di sterzata errata del veicolo.

Il sistema Traffic Jam Assist è utile quando viene usato in autostrada o sulle strade a doppia corsia.

Sono disponibili informazioni sulla gestione della telecamera in dotazione con questo sistema.

📷 **Telecamera anteriore a vista ampia** P. 547

Il sistema Traffic Jam Assist avvisa solo quando viene rilevato un cambio di corsia senza aver azionato l'indicatore di direzione. Il sistema Traffic Jam Assist potrebbe non rilevare tutta la segnaletica di delimitazione della corsia o l'allontanamento dalla stessa; la precisione varia in base alle condizioni climatiche, alla velocità o alle condizioni della segnaletica di delimitazione della corsia. È sempre responsabilità del conducente guidare il veicolo in sicurezza ed evitare collisioni.

Il sistema Traffic Jam Assist potrebbe non funzionare correttamente in determinate condizioni:

📷 **Condizioni e limitazioni del sistema Traffic Jam Assist** P. 534

Quando il conducente assume il pieno controllo dello sterzo, la funzione di assistenza sterzo viene temporaneamente annullata.

La coppia applicata allo sterzo potrebbe non essere percepibile quando il conducente ha il pieno controllo dello sterzo o quando la superficie della strada è irregolare o accidentata.

■ Funzione di avviso di allontanamento dalla corsia (LDW)

Quando il veicolo entra nella zona di avviso, il sistema Traffic Jam Assist segnala al conducente tale situazione con un segnale acustico e visualizzando un avviso.

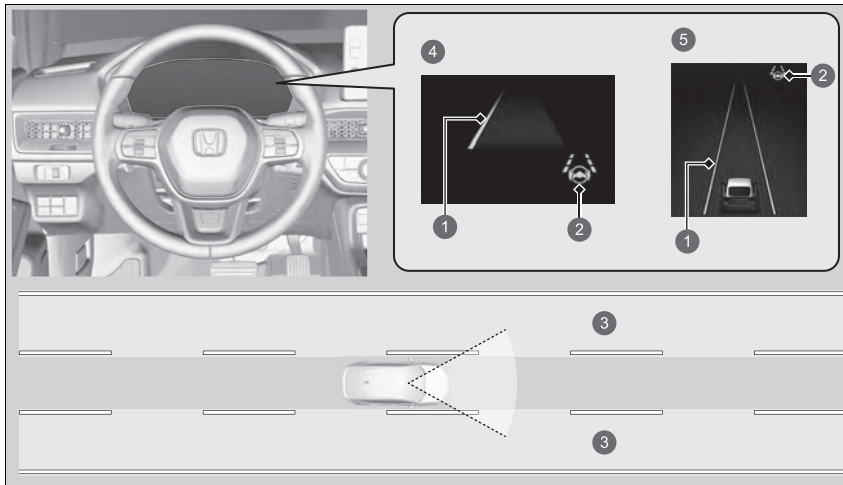

- 1 Linea ambra
- 2 Spia sistema di mantenimento corsia (LKAS) (verde)
- 3 Zona di avviso
- 4 Modelli con quadro strumenti di tipo A
- 5 Modelli con quadro strumenti di tipo B

■ Attivazione del sistema Traffic Jam Assist

Il sistema Traffic Jam Assist viene attivato in presenza di tutte le seguenti condizioni:

- Il sistema LKAS è attivato.
- La corsia di guida presenta linee rilevabili su entrambi i lati e il veicolo si trova al centro della corsia.
- Il veicolo viaggia a una velocità compresa tra 0 e 72 km/h.
- Si sta guidando su un rettilineo o su strade con curve dolci.
- Il conducente sta afferrando il volante.
- La leva del cambio è in posizione **D**.

Non utilizzare il sistema Traffic Jam Assist in una delle seguenti situazioni:

- Si sta viaggiando su una strada con curve strette.
 - ▶ Il sistema potrebbe non consentire al veicolo di rispondere nel modo più adatto alle condizioni stradali.
- Si sta entrando in un casello a pedaggio, un incrocio, un'area di servizio o un'area di parcheggio.
- Si sta guidando in condizioni climatiche avverse (pioggia, nebbia, neve, ecc.).
- La superficie della strada è sdruciolevole; ad esempio, è ghiacciata o coperta di neve.
 - ▶ Gli pneumatici potrebbero slittare, causando la perdita di controllo del veicolo.

☒ Attivazione del sistema Traffic Jam Assist

Fare riferimento alla pagina seguente per la corretta gestione del sistema LKAS:

- ☒ **Sistema di mantenimento corsia (LKAS)**
P. 515

Fare riferimento alla pagina seguente per i comandi al volante e le schermate:

- ☒ **Interruttori operativi del controllo velocità di crociera adattivo (ACC) con adattamento velocità ad andatura lenta/ sistema di mantenimento corsia (LKAS)/ sistema Traffic Jam Assist** P. 468
- ☒ **Contenuto del quadro strumenti** P. 469

■ Come funziona il sistema Traffic Jam Assist

Modelli con quadro strumenti di tipo A

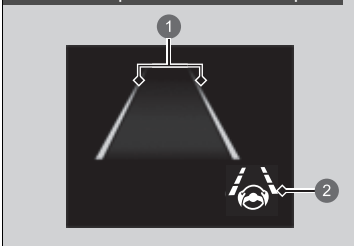

- ① Linee verdi
- ② Spia LKAS (verde)

Modelli con quadro strumenti di tipo B

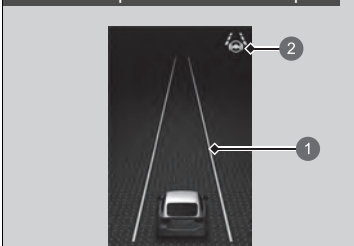

- ① Linee verdi
- ② Spia LKAS (verde)

Durante la guida, mantenere il veicolo al centro della corsia.

- ▶ La spia LKAS passa dal bianco al verde e le linee bianche diventano verdi quando il sistema entra in funzione dopo aver rilevato le linee di demarcazione corsia di sinistra e destra.

» Come funziona il sistema Traffic Jam Assist

Se il veicolo tende troppo a destra o a sinistra delle linee bianche (o gialle) di demarcazione corsia mentre il sistema Traffic Jam Assist è attivo, disattivare il sistema Traffic Jam Assist e far controllare il veicolo presso una concessionaria.

In alcuni casi il sistema non è in grado di rilevare correttamente le linee di demarcazione corsia e, di conseguenza, non fornisce assistenza di sterzo.

» Condizioni e limitazioni del sistema Traffic Jam Assist P. 534

Se il conducente toglie le mani dal volante o non mantiene adeguatamente il controllo dello sterzo, viene visualizzata l'avvertenza riportata di seguito.

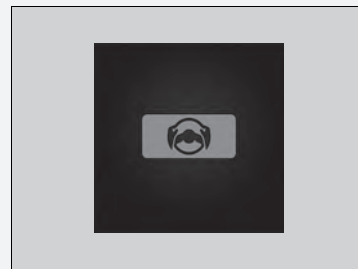

Se il conducente non afferra il volante dopo la visualizzazione ripetuta dell'avviso suddetto, si attiva un cicalino di allarme e il sistema Traffic Jam Assist viene annullato.

■ Annullamento del sistema Traffic Jam Assist

Premere il pulsante LKAS per annullare il sistema Traffic Jam Assist.

■ Il sistema Traffic Jam Assist può essere sospeso automaticamente quando:

Il sistema viene automaticamente temporaneamente annullato nelle seguenti circostanze.

- Il sistema non riesce a rilevare le linee della corsia.
- Il volante viene girato bruscamente.
- In caso di sterzata errata del veicolo.
- Si sta percorrendo una curva molto stretta.
- Il pedale del freno viene premuto.

In assenza di queste condizioni, il sistema Traffic Jam Assist si riattiva automaticamente.

■ Il sistema Traffic Jam Assist può essere annullato automaticamente quando:

Le linee di demarcazione corsia scompaiono dallo schermo, il cicalino potrebbe attivarsi e il sistema Traffic Jam Assist viene annullato nei seguenti casi:

- La temperatura della telecamera è troppo alta.
- La telecamera dietro lo specchietto retrovisore o l'area intorno alla telecamera, incluso il parabrezza, è sporca.

☒ Il sistema Traffic Jam Assist può essere sospeso automaticamente quando:

Si sta viaggiando a una velocità superiore a 72 km/h.

- ▶ Quando la velocità del veicolo raggiunge 72 km/h, il sistema Traffic Jam Assist viene disattivato. Quando la velocità del veicolo scende al di sotto di 64 km/h, il sistema Traffic Jam Assist viene riattivato.

È possibile modificare l'impostazione per il sistema Traffic Jam Assist.

È possibile attivare e disattivare il segnale acustico sospeso del sistema Traffic Jam Assist selezionando **Allarme sistema mantenimento corsia** sulla schermata audio/informazioni.

➤ **Funzioni personalizzate** P. 351

■ Condizioni e limitazioni del sistema Traffic Jam Assist

Il sistema potrebbe non rilevare le linee di demarcazione della corsia e, pertanto, potrebbe non mantenere il veicolo al centro della corsia in determinate condizioni, incluse quelle seguenti:

■ Condizioni ambientali

- Vi è un leggero contrasto tra le linee della corsia e la superficie stradale.
- Guida in condizioni atmosferiche avverse (pioggia, nebbia, neve, ecc.).
- Guida su strade innevate o bagnate.
- Guida con il sole di fronte (ad esempio, all'alba o al crepuscolo).
- Le ombre di oggetti adiacenti (alberi, edifici, guardrail, veicoli, ecc.) sono parallele alle linee bianche (o gialle).
- Improvise variazioni tra luce e buio, come ad esempio all'ingresso o all'uscita di una galleria o le ombre di alberi, edifici, ecc.
- Guida nelle ore notturne o in condizioni di buio (ad es. in una galleria) (a causa delle condizioni di scarsa luminosità, le linee di corsia o la superficie stradale potrebbero non essere illuminate).
- Quando le linee di demarcazione corsia o il fondo stradale non sono visibili, ad esempio quando la distanza dal veicolo che precede è estremamente breve o in corrispondenza di un incrocio.
- Una luce forte si riflette sulla superficie stradale.

■ Condizioni stradali

- Si guida su una strada con segnaletica orizzontale temporanea.
- Sulla strada è presente segnaletica orizzontale sbiadita, multipla o diversa a causa di interventi di riparazione in corso o della permanenza di segnaletica vecchia.

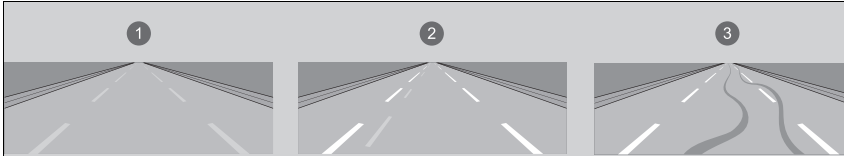

- ① Strisce usurate
- ② Strisce doppie
- ③ Tracce di pneumatici

- La strada è caratterizzata da linee che si uniscono, divergono o si incrociano, ad esempio in corrispondenza di un incrocio o di strisce pedonali.
- Le linee della corsia sono estremamente strette, larghe o cangianti.

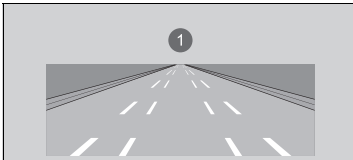

- ① Corsia molto larga o stretta

- Parte delle linee di demarcazione è nascosta da un oggetto, ad esempio un veicolo.
- La strada è in pendenza e il veicolo si sta avvicinando alla cima di una salita.
- Il veicolo sobbalza fortemente su superfici stradali irregolari.
- Se eventuali ostacoli presenti sulla strada (cordoli, guardrail, tralicci, ecc.) vengono riconosciuti come linee di demarcazione bianche (o gialle).

- Guida su strade dissestate o non asfaltate o su superfici sconnesse.
- Guida su strade con linee di corsia doppie.
- Guida su strade innevate o sdrucchiolevoli.
- Il manto stradale è visibile solo parzialmente a causa della presenza di neve o pozzanghere.
- La superficie stradale è coperta da un sottile strato di acqua o pozzanghere.
- Le linee bianche (o gialle) non vengono riconosciute correttamente a causa delle condizioni della strada, come curve, tornanti o pendii.
- Guida su strade non asfaltate o con solchi profondi.
- Attraversamento di un incrocio.

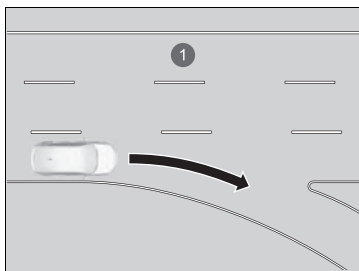

- 1 Corsia senza strisce in corrispondenza di un incrocio

■ Condizioni del veicolo

- Quando l'illuminazione è debole a causa della sporcizia che copre le lenti dei fari o in caso di scarsa visibilità in un luogo buio a causa di una regolazione errata dei fari.
- La parte anteriore della telecamera è coperta da sporcizia, nebbia, pioggia, fango, neve bagnata, guarnizioni, accessori, adesivi o pellicola sul parabrezza.
- Guida nelle ore notturne o in condizioni di buio (ad es. in una galleria) con i fari spenti.
- Sul parabrezza sono presenti residui dei tergicristalli.
- Una condizione anomala di uno pneumatico o di una ruota (dimensione errata, struttura o dimensioni diverse, pressione di gonfiaggio inadeguata, ruotino di scorta*, ecc.).
- Il veicolo è inclinato a causa della presenza di bagagli a pesanti nel bagagliaio o sui sedili posteriori.
- Le sospensioni sono state modificate.
- Sono installate le catene da neve.
- Il veicolo sta trainando un rimorchio.

* Non disponibile su tutti i modelli

Sistema di riconoscimento della segnaletica stradale

Questo sistema funge da promemoria della segnaletica stradale, come ad esempio il limite di velocità corrente e il divieto di sorpasso, e avverte se il veicolo sta superando tale limite.

■ Funzionamento del sistema

Il sistema visualizza i segnali riconosciuti come designati per il veicolo utilizzando le informazioni acquisite dalla telecamera situata dietro lo specchietto retrovisore sulla segnaletica stradale e i dati provenienti dal sistema durante la guida. L'icona del segnale viene solitamente visualizzata prima di superare il segnale e continua a essere visualizzata fino a quando non viene riconosciuto un altro segnale.

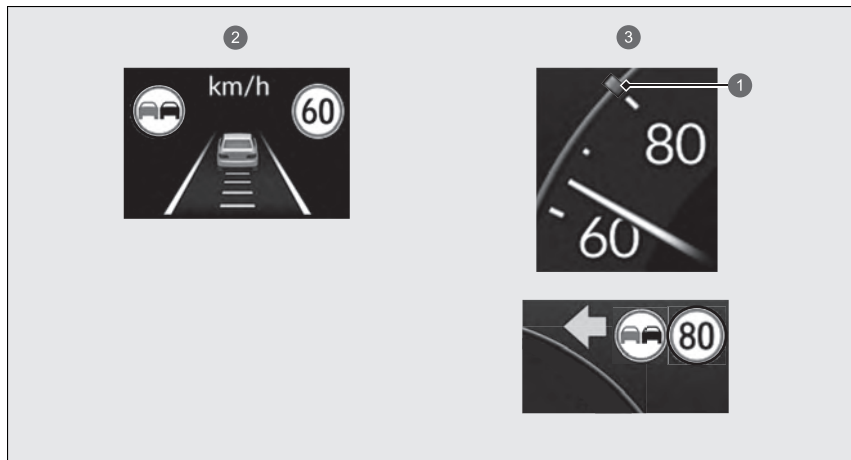

- 1 Segnale del limite di velocità
- 2 Modelli con quadro strumenti di tipo A
- 3 Modelli con quadro strumenti di tipo B

►► Sistema di riconoscimento della segnaletica stradale

Modelli per la Turchia

Per garantire la funzionalità del sistema, è necessario mantenere aggiornate le informazioni sui limiti di velocità sui dati ISA. Aggiornare regolarmente i dati ISA.

► **Fare riferimento al manuale separato per i dettagli sugli aggiornamenti.**

Eccetto modelli per la Turchia

Per garantire la funzionalità del sistema, è necessario mantenere aggiornate le informazioni sui limiti di velocità sul sistema di navigazione. Aggiornare regolarmente le informazioni delle mappe del sistema di navigazione.

► **Consultare il manuale del sistema di navigazione**

Il sistema è progettato per rilevare la segnaletica conforme agli standard della Convenzione di Vienna. Potrebbero non essere visualizzati tutti i segnali, pertanto non ignorare mai i segnali posti al lato della strada. Il sistema non funziona per i segnali stradali designati di tutti i paesi in cui si può viaggiare, né in tutte le situazioni.

Non affidarsi eccessivamente al sistema. Guidare sempre a velocità appropriate alle condizioni stradali.

Non applicare pellicole o attaccare oggetti al parabrezza poiché potrebbero ostruire il campo visivo della telecamera anteriore a vista ampia e causare il funzionamento anomalo del sistema.

L'icona del segnale potrebbe anche cambiare o scomparire quando:

- Viene rilevato il limite di velocità o un altro limite designato.
- Il veicolo entra/esce da una strada con un limite di velocità differente.
- Si sta effettuando una svolta azionando un indicatore di direzione per cambiare direzione a un incrocio.

Se il sistema non riesce a individuare alcuna segnaletica stradale durante la guida, sarà visualizzato  (bianco).

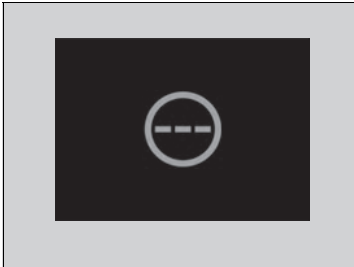

▣ Sistema di riconoscimento della segnaletica stradale

Graffi, scheggiature o altri danni al parabrezza all'interno del campo visivo della telecamera anteriore a vista ampia possono impedire il corretto funzionamento del sistema. In tal caso, si consiglia di sostituire il parabrezza con un parabrezza originale Honda. L'esecuzione di riparazioni anche minime all'interno del campo visivo della telecamera anteriore a vista ampia o l'installazione di un parabrezza non originale potrebbe causare il funzionamento anomalo del sistema. Dopo la sostituzione del parabrezza, far ritarare la telecamera anteriore a vista ampia da una concessionaria. Per il corretto funzionamento del sistema, è necessaria una taratura adeguata della telecamera anteriore a vista ampia.

Il sistema di riconoscimento della segnaletica stradale non si attiva per circa 15 secondi dopo l'avviamento del sistema di alimentazione.

È possibile attivare e disattivare il sistema di riconoscimento della segnaletica stradale.

Se viene selezionato **Nessuno**, sarà visualizzato  (grigio).

➤ **Funzioni personalizzate** P. 351

Per contribuire a ridurre la possibilità che l'elevata temperatura dell'abitacolo possa disattivare il sistema di rilevamento della telecamera anteriore a vista ampia, durante il parcheggio, individuare un'area all'ombra oppure tenere la parte anteriore del veicolo lontana dal sole. Se si utilizza un parasole riflettente, evitare che questo copra l'alloggiamento della telecamera.

La copertura della telecamera anteriore a vista ampia può concentrare il calore sulla telecamera stessa.

▶▶ Sistema di riconoscimento della segnaletica stradale

Sono disponibili informazioni sulla gestione della telecamera anteriore a vista ampia in dotazione con questo sistema.

▶ **Telecamera anteriore a vista ampia** P. 547

È possibile modificare le impostazioni del suono di notifica che viene riprodotto quando il limite di velocità rilevato cambia.

▶ **Funzioni personalizzate** P. 351

Se il veicolo supera il limite di velocità rilevato, un'icona che rappresenta il segnale del limite di velocità per l'area corrente lampeggia sul display, e se si continua a superare tale limite, si attiva il cicalino.

Tuttavia, il cicalino non emette alcun segnale acustico se il veicolo sta rallentando.

La capacità del sistema di notificare al conducente con precisione il limite di velocità dipende da alcune condizioni, quali le unità di misura visualizzate sul segnale stradale, la velocità e la direzione di marcia del veicolo. In alcuni casi, il sistema può visualizzare false segnalazioni o altre informazioni imprecise.

▶ **Condizioni e limitazioni del sistema di riconoscimento della segnaletica stradale**
P. 541

L'unità di misura dei limiti di velocità (km/h o mph) varia da paese a paese. Il sistema di riconoscimento della segnaletica stradale potrebbe non funzionare correttamente subito dopo l'ingresso in un paese la cui unità è diversa da quella del paese di provenienza.

▶ **Unità di misura velocità/distanza** P. 169, 188
▶ **Funzioni personalizzate** P. 351

■ Condizioni e limitazioni del sistema di riconoscimento della segnaletica stradale

Il sistema di riconoscimento della segnaletica stradale potrebbe riconoscere in maniera errata, impiegare del tempo per riconoscere o non riconoscere la segnaletica stradale nei casi seguenti.

■ Condizioni ambientali

- Guida con il sole di fronte (ad esempio, all'alba o al crepuscolo).
- Una luce forte si riflette sulla superficie stradale.
- Guida notturna o in aree buie quali lunghe gallerie.
- Guida in condizioni atmosferiche avverse (pioggia, nebbia, neve, ecc.).
- Improvise variazioni tra luce e buio, come ad esempio all'ingresso o all'uscita di una galleria o le ombre di alberi, edifici, ecc.
- Viene schizzata acqua o neve da un veicolo che precede.
- Riflessi sulla parte interna del parabrezza.

■ Condizioni stradali

- Il veicolo sobbalza fortemente su superfici stradali irregolari.

■ Condizioni del veicolo

- Quando l'illuminazione è debole a causa della sporcizia che copre le lenti dei fari o in caso di scarsa visibilità in un luogo buio a causa di una regolazione errata dei fari.
- La parte anteriore della telecamera anteriore a vista ampia è coperta da sporcizia, nebbia, pioggia, fango, neve bagnata, guarnizioni, accessori, adesivi o pellicola sul parabrezza.
- Sul parabrezza sono presenti residui dei tergicristalli.
- Una condizione anomala di uno pneumatico o di una ruota (dimensione errata, struttura o dimensioni diverse, pressione di gonfiaggio inadeguata, ruotino di scorta*, ecc.).
- Il veicolo è inclinato a causa della presenza di bagagli pesanti nel bagagliaio o sui sedili posteriori.
- Le sospensioni sono state modificate.
- Sono installate le catene da neve.

* Non disponibile su tutti i modelli

☒ Condizioni e limitazioni del sistema di riconoscimento della segnaletica stradale

La spia  (ambra) viene visualizzata su quadro strumenti nei seguenti casi. Se il messaggio non compare, far controllare il veicolo da una concessionaria.

- Si è verificato un problema con il sistema di riconoscimento della segnaletica stradale.
- Immediatamente dopo l'inserimento del sistema di alimentazione (anche quando viene avviato da remoto).
- È in corso l'aggiornamento dei dati di sistema.



- Guida nelle ore notturne o in condizioni di buio (ad es. in una galleria) con i fari spenti.
- Il veicolo sta trainando un rimorchio.

■ Posizione o condizioni della segnaletica stradale

- Il segnale è situato in un punto che ne rende difficile il rilevamento.
- Il segnale è situato lontano dal veicolo.
- Il segnale è situato in un punto difficile da raggiungere per il fascio di luce dei fari.
- Il segnale è situato in curva o su un angolo della strada.
- Il segnale è sbiadito o piegato.
- Il segnale è ruotato o danneggiato.
- Il segnale è coperto di fango, neve o ghiaccio.
- Parte del segnale è nascosta dagli alberi o dall'ombra di un veicolo o altro oggetto.
- La luce (ad esempio un lampione) si riflette sulla superficie del segnale o questo è nascosto nell'ombra.
- Il segnale è troppo chiaro o troppo scuro (segnali elettrici).
- Segnali di piccole dimensioni (segnali ausiliari, ecc.).

■ Altre condizioni

- Quando si guida ad alta velocità.

Nei casi seguenti il sistema di riconoscimento della segnaletica stradale potrebbe non funzionare correttamente e, ad esempio, visualizzare segnali che non corrispondono a quelli effettivamente presenti in carreggiata o che non esistono affatto:

- ▶ Potrebbe essere visualizzato un segnale del limite di velocità a una velocità superiore o inferiore rispetto al reale limite di velocità.
- È presente un segnale complementare con ulteriori informazioni quali il tempo, l'ora, il tipo di veicolo, ecc.
- Le cifre riportate sul segnale sono difficilmente leggibili (segnale elettrico, i numeri riportati sul segnale sono sfocati, ecc.).
- Il segnale è posizionato in prossimità della corsia di guida anche se non si riferisce ad essa, ad esempio un segnale relativo al limite di velocità situato all'incrocio tra una strada laterale e una strada principale.
- Sono presenti oggetti che appaiono simili per colore o forma ai segnali riconosciuti (segnale simile, segnale elettrico, cartellone, struttura, ecc.).

■ **Situazioni in cui non è possibile fornire informazioni corrette sul segnale del limite di velocità per l'area**

Nelle seguenti situazioni, il display potrebbe differire dalle normative sulla circolazione della strada su cui si sta guidando e/o potrebbe essere ritardato:

- È stata costruita una nuova strada.
- Il limite di velocità è stato modificato.
- Le informazioni relative al limite di velocità memorizzate nel database sono obsolete o inesatte.
- Durante la guida in aree in cui le informazioni non possono essere utilizzate o su strade senza segnaletica.
- Il percorso del veicolo rilevato dal sensore e il percorso effettivo del veicolo sono diversi.
- Ci sono strade adiacenti con limiti di velocità diversi da quelli su cui si sta guidando.
- Il segnale è un segnale di limite di velocità temporaneo con caratteristiche non standard (ad esempio, design, ecc.).
- Durante la guida in un luogo con scarsa ricezione GPS, ad esempio nelle gallerie o in prossimità di grattacieli.
- Il veicolo si arresta e riavvia ripetutamente e a bassa velocità.
- Quando si guida su un percorso diverso da quello della guida sistema di navigazione.*
- Ci sono continue pendenze ripide o curve.
- È presente un limite di velocità variabile.

■ Segnali visualizzati sul quadro strumenti

Due segnali stradali possono essere visualizzati l'uno accanto all'altro quando rilevati. L'icona del segnale del limite di velocità viene visualizzata sullo schermo. L'icona del segnale di divieto di sorpasso viene visualizzata sul lato sinistro. Ulteriori segnali indicanti il limite di velocità in base alle condizioni atmosferiche (neve, ecc.) o relativi a un periodo di tempo specifico saranno visualizzati sul lato sinistro.

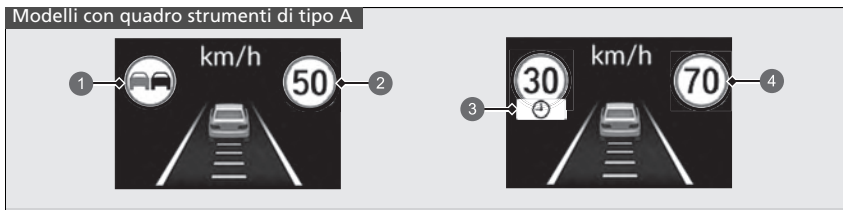

- ① Segnale del divieto di sorpasso
- ② Segnale del limite di velocità
- ③ Segnale aggiuntivo del limite di velocità basato sulle condizioni
- ④ Segnale del limite di velocità

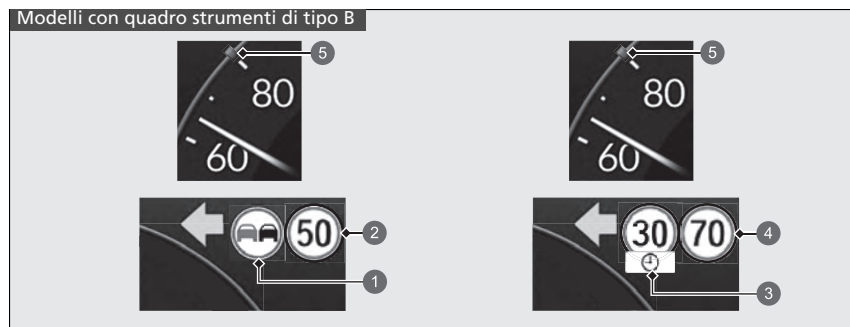

- 1 Segnale del divieto di sorpasso
- 2 Segnale del limite di velocità
- 3 Segnale aggiuntivo del limite di velocità basato sulle condizioni
- 4 Segnale del limite di velocità
- 5 Segnale del limite di velocità

Telecamera anteriore a vista ampia

La telecamera, utilizzata in sistemi quali il sistema di frenata riduzione impatto (CMBS), il sistema di riduzione del rischio di allontanamento dalla corsia, il controllo velocità di crociera adattativo (ACC) con adattamento velocità ad andatura lenta, il sistema di mantenimento corsia (LKAS), Traffic Jam Assist, il sistema di riconoscimento della segnaletica stradale, gli abbaglianti automatici*, e gli Adaptive Driving Beam*, è progettata per rilevare un oggetto che attiva uno dei sistemi per azionare le sue funzioni.

Ubicazione della telecamera e suggerimenti per la gestione

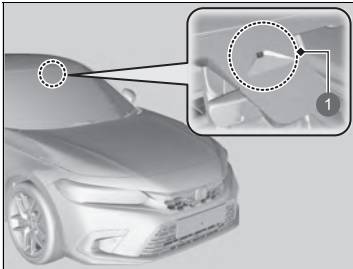

1 Telecamera anteriore a vista ampia

Questa telecamera si trova dietro lo specchietto retrovisore.

Per contribuire a ridurre la possibilità che l'elevata temperatura dell'abitacolo possa disattivare il sistema della telecamera, durante il parcheggio, individuare un'area all'ombra oppure tenere la parte anteriore del veicolo lontana dal sole. Se si utilizza un parasole riflettente, evitare che questo copra l'alloggiamento della telecamera. La copertura della telecamera può concentrare il calore sulla telecamera stessa.

Telecamera anteriore a vista ampia

Non applicare mai pellicole o fissare oggetti sul parabrezza, sul cofano o sulla griglia anteriore che potrebbero ostruire il campo visivo della telecamera e causare il funzionamento anomalo del sistema.

Graffi, scheggiature o altri danni al parabrezza all'interno del campo visivo della telecamera possono causare anomalie di funzionamento del sistema. In tal caso, si consiglia di sostituire il parabrezza con un parabrezza originale Honda. L'esecuzione di riparazioni anche minime all'interno del campo visivo della telecamera o l'installazione di un parabrezza non originale potrebbe causare il funzionamento anomalo del sistema.

Dopo la sostituzione del parabrezza, far ritarare la telecamera da una concessionaria. Per il corretto funzionamento del sistema, è necessaria una taratura adeguata della telecamera.

Non collocare alcun oggetto sul quadro strumenti. Potrebbe riflettersi sul parabrezza e impedire al sistema di rilevare correttamente le linee della corsia.

* Non disponibile su tutti i modelli

▶▶ Telecamera anteriore a vista ampia

Se viene visualizzato il messaggio  **Alcuni sistemi assistenza conducente non funzionano: Temperatura telecamera troppo alta:**

- Utilizzare il sistema di climatizzazione per raffreddare l'abitacolo e, se necessario, utilizzare anche la modalità di sbrinamento con il flusso d'aria diretto verso la telecamera.
- Iniziare a guidare il veicolo per abbassare la temperatura del parabrezza, raffreddando di conseguenza l'area intorno alla telecamera.

Se viene visualizzato il messaggio  **Alcuni sistemi assistenza conducente non funzionano: Parabrezza sporco o visibilità scarsa.:**

- Parcheggiare il veicolo in un luogo sicuro e assicurarsi che il parabrezza sia pulito.
- Pulire il parabrezza se è sporco. Se il messaggio non scompare dopo aver guidato per un po', far controllare il veicolo da una concessionaria.

Impianto frenante

■ Freno di stazionamento

Usare il freno di stazionamento per mantenere il veicolo fermo quando è parcheggiato. Quando il freno di stazionamento è inserito, è possibile rilasciarlo manualmente o automaticamente.



1 Interruttore del freno di stazionamento elettrico

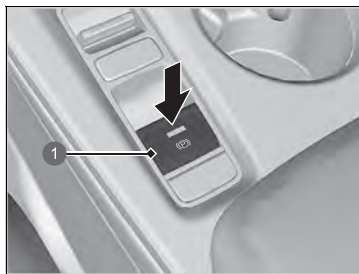

1 Interruttore del freno di stazionamento elettrico

■ Per inserire

Il freno di stazionamento elettrico può essere inserito in qualsiasi momento in cui al veicolo arriva corrente dalla batteria, indipendentemente dall'impostazione della modalità di alimentazione.

Tirare leggermente e saldamente verso l'alto l'interruttore del freno di stazionamento elettrico.

- ▶ La spia del pulsante si accende.
- ▶ La spia del freno di stazionamento e dell'impianto frenante (rossa) si accende.

■ Per rilasciare

Per poter rilasciare il freno di stazionamento elettrico, è necessario che la modalità di alimentazione sia su ACCENSIONE.

1. Si preme il pedale del freno.
2. Premere l'interruttore del freno di stazionamento elettrico.
 - ▶ La spia sul pulsante si spegne.
 - ▶ La spia del freno di stazionamento e dell'impianto frenante (rossa) si spegne.

Il rilascio manuale del freno di stazionamento utilizzando l'interruttore consente al veicolo di avviarsi lentamente e regolarmente quando il veicolo è rivolto in discesa su forti pendenze.

» Frenata

Quando si preme il pedale del freno, si potrebbe udire un ronzio proveniente dal vano motore. Ciò è dovuto al fatto che l'impianto frenante è in funzione, ed è del tutto normale.

» Freno di stazionamento

Quando si inserisce o si rilascia il freno di stazionamento, si potrebbe percepire un lieve rumore causato dal freno di stazionamento elettrico nella zona delle ruote posteriori. Questa condizione è assolutamente normale.

Il pedale del freno potrebbe muoversi leggermente per effetto del funzionamento del freno di stazionamento elettrico quando si applica o si rilascia il freno di stazionamento. Questa condizione è assolutamente normale.

Non è possibile inserire o rilasciare il freno di stazionamento se la batteria da 12 Volt si scarica completamente.

» **Se la batteria da 12 volt è scarica** P. 676

Se l'interruttore del freno di stazionamento elettrico viene tirato e tenuto in tale posizione durante la guida, saranno applicati i freni su tutte e quattro le ruote tramite il sistema del servofreno elettrico fino all'arresto del veicolo. Viene quindi applicato il freno di stazionamento elettrico e l'interruttore deve essere rilasciato.

■ Funzionamento della funzione del freno di stazionamento automatico

Se la funzione del freno di stazionamento automatico è stata attivata:

- Il freno di stazionamento viene inserito automaticamente quando si imposta la modalità di alimentazione su SPENTO.
- Per confermare che il freno di stazionamento è inserito, controllare se la spia (rossa) del freno di stazionamento e dell'impianto frenante è accesa.

🔍 Attivazione e disattivazione della funzione del freno di stazionamento automatico P. 551

■ Rilascio automatico

Premendo il pedale dell'acceleratore, il freno di stazionamento viene rilasciato.

Utilizzare il pedale dell'acceleratore per rilasciare il freno quando si avvia il veicolo rivolto a monte o in un ingorgo.

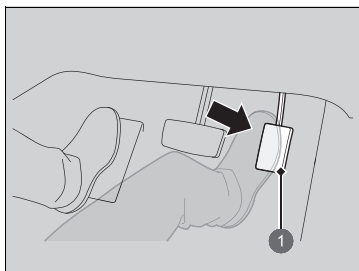

1 Pedale dell'acceleratore

È possibile rilasciare automaticamente il freno di stazionamento quando:

- Si indossa la cintura di sicurezza lato guida.
- Il sistema di alimentazione è inserito.
- La trasmissione non si trova in posizione **P** o **N**.

Premere leggermente il pedale dell'acceleratore. Quando si è in pendenza, potrebbe richiedere un maggiore input dell'acceleratore per il rilascio.

- La spia del freno di stazionamento e dell'impianto frenante (rossa) si spegne.

🔍 Freno di stazionamento

Il freno di stazionamento si inserisce automaticamente nei seguenti casi.

- Quando il veicolo si ferma più di 10 minuti con il sistema ACC con adattamento velocità ad andatura lenta attivato.
- Se la cintura di sicurezza del conducente viene slacciata mentre il veicolo viene arrestato automaticamente dal sistema ACC con adattamento velocità ad andatura lenta.
- Se il sistema di alimentazione viene disinserito mentre l'ACC con adattamento velocità ad andatura lenta è attivato.
- Quando il veicolo si arresta con il sistema di mantenimento automatico del freno attivo da più di 10 minuti.
- Se la cintura di sicurezza del conducente viene slacciata mentre il veicolo è fermo e la funzione di mantenimento del freno è inserita.
- Se il sistema di alimentazione viene disattivato mentre il mantenimento del freno è inserito.
- Quando si verifica un problema con il sistema di mantenimento del freno mentre questo è inserito.

🔍 Rilascio automatico

Se il freno di stazionamento non può essere rilasciato automaticamente, farlo manualmente.

Quando il veicolo procede in salita, il pedale dell'acceleratore deve essere premuto più a fondo per rilasciare automaticamente il freno di stazionamento elettrico.

■ Attivazione e disattivazione della funzione del freno di stazionamento automatico

Con la modalità di alimentazione su ACCENSIONE, effettuare le seguenti operazioni per attivare o disattivare la funzione del freno di stazionamento automatico.

1. Portare la trasmissione in **[P]**.
2. Senza premere il pedale del freno, tirare verso l'alto l'interruttore del freno di stazionamento elettrico.
 - Verificare che la spia (rossa) del freno di stazionamento e dell'impianto frenante sia accesa.
3. Tirare verso l'alto e tenere in questa posizione l'interruttore del freno di stazionamento. Quando si sente un segnale acustico, rilasciare l'interruttore ed entro 3 secondi tirare verso l'alto e tenere premuto di nuovo l'interruttore.
4. Quando si sente il suono che indica che la procedura è terminata, rilasciare l'interruttore.
 - Due segnali acustici indicano che la funzione è stata attivata.
 - Un segnale acustico indica che la funzione è stata disattivata.
 - Dopo aver eseguito l'attivazione della funzione, il freno di stazionamento rimane inserito dopo aver spento il sistema di alimentazione.
 - Per confermare che il freno di stazionamento è inserito, controllare se la spia (rossa) del freno di stazionamento e dell'impianto frenante è accesa.

Se è necessario disattivare temporaneamente la funzione durante il traino del veicolo, è possibile seguire la procedura descritta di seguito.

1. Premere il pedale del freno e arrestare il veicolo.
2. Impostare la modalità di alimentazione su VEICOLO SPENTO, quindi spingere in basso l'interruttore del freno di stazionamento elettrico entro due secondi.
 - Le impostazioni di attivazione e disattivazione della funzione non saranno interessate.
 - Prima di disattivare temporaneamente la funzione, assicurarsi di disattivare sia il controllo velocità di crociera adattativo (ACC) con adattamento velocità bassa sia il sistema di mantenimento automatico del freno.
 - Per confermare che il freno di stazionamento è inserito, controllare se la spia (rossa) del freno di stazionamento e dell'impianto frenante è accesa.

☒ Freno di stazionamento

Il freno di stazionamento non può essere rilasciato automaticamente quando sono accese le seguenti spie:

- Spia guasti
- Spia del sistema di trasmissione

Il freno di stazionamento potrebbe non essere rilasciato automaticamente quando sono accese le seguenti spie:

- Spia freno di stazionamento e impianto frenante (ambra)
- Spia del sistema VSA
- Spia **ABS**
- Spia sistema di sicurezza supplementare

☒ Attivazione e disattivazione della funzione del freno di stazionamento automatico

In climi freddi, il freno di stazionamento può bloccarsi, se inserito.

Quando si parcheggia il veicolo, bloccare le ruote mediante cunei e assicurarsi che la funzione del freno di stazionamento automatico sia disattivata.

Inoltre, se il veicolo passa attraverso un autolavaggio o viene trainato, è necessario disattivare la funzione del freno di stazionamento automatico e lasciare il freno di stazionamento rilasciato.

■ Freno a pedale

Il veicolo è dotato di freni a disco su tutte e quattro le ruote. Il sistema di assistenza alla frenata di emergenza permette di sfruttare tutta la forza frenante quando si preme energicamente il pedale del freno in situazioni d'emergenza. Il sistema antibloccaggio freni (ABS) aiuta a mantenere il controllo dello sterzo in caso di frenate molto brusche.

➤ **Sistema di assistenza alla frenata d'emergenza** P. 557

➤ **Sistema antibloccaggio freni (ABS)** P. 556

☒ Freno a pedale

Controllare i freni dopo la guida in pozzanghere profonde o su strade allagate. Se necessario, fare asciugare i freni premendo leggermente il pedale varie volte.

Se si percepisce uno stridio metallico continuo quando si azionano i freni, le pastiglie dei freni devono essere sostituite. Far controllare il veicolo dalla concessionaria.

Una pressione costante sui freni durante la percorrenza di un lungo tratto discesa può causare surriscaldamento, con conseguente rischio di perdita della potenza di arresto. Pertanto, durante la percorrenza di un lungo tratto in discesa, rilasciare dell'acceleratore e consentire la frenata rigenerativa per rallentare il veicolo.

Per regolare il tasso di decelerazione, utilizzare la levetta di decelerazione.

Quando la batteria ad alta tensione è completamente carica, la frenata rigenerativa potrebbe non essere possibile.

➤ **Indicatore POWER** P. 150

➤ **Indicatore livello di carica della batteria ad alta tensione** P. 150

➤ **Levetta di decelerazione** P. 427

Non tenere il piede sul pedale del freno durante la guida poiché i freni rimangono azionati leggermente e, con l'andare del tempo, ciò compromette l'efficienza dei freni e la durata delle pastiglie. Inoltre confonde i conducenti dei veicoli che seguono.

■ Mantenimento automatico del freno

Consente di mantenere il freno inserito dopo aver rilasciato il pedale del freno fino a quando viene premuto il pedale dell'acceleratore. È possibile utilizzare questo sistema mentre il veicolo è temporaneamente arrestato, al semaforo o in condizioni di traffico intenso.

■ Accensione del sistema

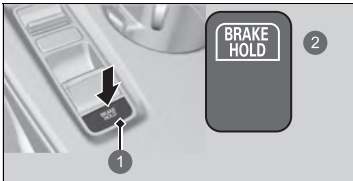

- ① Pulsante mantenimento automatico del freno
- ② Si accende

Allacciare la cintura di sicurezza in modo corretto, quindi avviare il sistema di alimentazione. Premere il pulsante del mantenimento automatico del freno.

- La spia del sistema di mantenimento automatico del freno si accende. Il sistema è acceso.

⊠ Mantenimento automatico del freno

⚠ ATTENZIONE

Su forti pendenze o strade sdrucciolevoli, se si toglie il piede dal pedale del freno, il veicolo potrebbe muoversi anche col sistema di mantenimento automatico del freno attivato.

Nel caso in cui il veicolo si muova inaspettatamente potrebbe causare un incidente con conseguenti lesioni gravi o letali.

Non attivare il sistema di mantenimento automatico del freno o fare affidamento su di esso per evitare che il veicolo si muova quando è fermo su forti pendenze o strade sdrucciolevoli.

⚠ ATTENZIONE

Utilizzando il sistema di mantenimento automatico del freno per parcheggiare, il veicolo potrebbe muoversi inaspettatamente.

Nel caso in cui il veicolo si muova inaspettatamente potrebbe causare un incidente con conseguenti lesioni gravi o letali.

Non lasciare mai il veicolo quando il freno viene temporaneamente mantenuto col sistema di mantenimento automatico del freno e parcheggiare sempre portando il cambio su **P** e inserendo il freno di stazionamento.

■ Attivazione del sistema

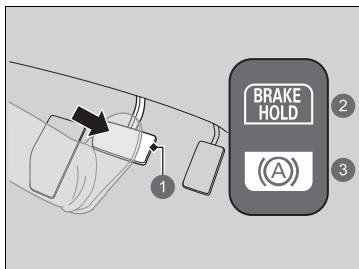

- 1 Pedale freno
- 2 Accesa
- 3 Si accende

■ Disattivazione del sistema

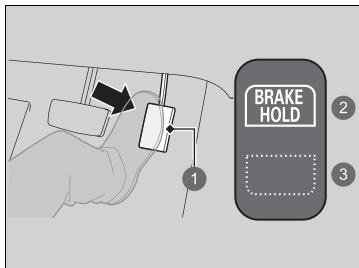

- 1 Pedale dell'acceleratore
- 2 Accesa
- 3 Si spegne

Premere il pedale del freno per arrestare completamente il veicolo. La trasmissione non deve essere in posizione **P** o **R**.

- La spia del mantenimento automatico del freno si accende. La frenata viene mantenuta per un massimo di 10 minuti.
- Rilasciare il pedale del freno dopo l'accensione della spia del mantenimento automatico del freno.

Premere il pedale dell'acceleratore mentre la trasmissione è in una posizione diversa da **P** o **N**. Il sistema viene disinserito e il veicolo inizia a muoversi.

- La spia del mantenimento automatico del freno si spegne. Il sistema continua a essere inserito.

⌘ Mantenimento automatico del freno

⚠ ATTENZIONE

Quando si utilizza il mantenimento automatico del freno, tenere il piede sul pedale del freno finché la spia del mantenimento automatico del freno non si accende.

Nel caso in cui il veicolo si muova inaspettatamente, potrebbe causare un incidente con conseguenti lesioni gravi o letali. Sollevare il piede dal pedale del freno dopo l'accensione della spia del mantenimento automatico del freno.

Quando il sistema è attivato, è possibile disinserire il sistema di alimentazione o parcheggiare il veicolo seguendo la normale procedura.

► **A veicolo fermo** P. 559

Sia se il sistema è inserito, sia se è attivato, la funzione di mantenimento automatico del freno si disattiva una volta che il sistema di alimentazione viene disinserito.

Si potrebbe percepire un rumore se il veicolo si sposta mentre il sistema di mantenimento automatico del freno è in funzione.

■ **Il sistema si disattiva automaticamente quando:**

- Si inserisce il freno di stazionamento.
- Si preme il pedale del freno e si porta il cambio in **P** o **R**.

■ **Il sistema si disinserisce automaticamente e il freno di stazionamento viene inserito quando:**

- La frenata viene mantenuta per più di 10 minuti.
- La cintura di sicurezza lato guida non è allacciata.
- Il sistema di alimentazione è disinserito.
- È presente un problema nel sistema di mantenimento automatico del freno.

■ **Spegnimento del sistema di mantenimento automatico del freno**

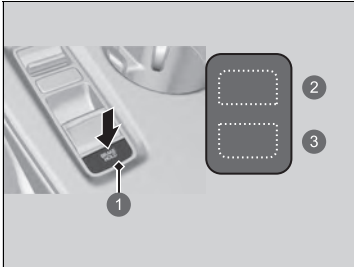

- 1 Pulsante mantenimento automatico del freno
- 2 Si spegne
- 3 Si spegne

Solo la spia del sistema di mantenimento automatico del freno si accende:

- Premere il pulsante del mantenimento automatico del freno.
 - La spia del sistema del mantenimento automatico del freno si spegne.

Quando la spia del mantenimento automatico del freno si accende contemporaneamente:

- Premere il pulsante del mantenimento automatico del freno tenendo premuto il pedale del freno.
 - La spia del sistema di mantenimento automatico del freno e la spia del mantenimento automatico del freno si spengono.

⊗ **Spegnimento del sistema di mantenimento automatico del freno**

Assicurarsi di spegnere il sistema di mantenimento automatico del freno prima di utilizzare un sistema di autolavaggio.

Sistema antibloccaggio freni (ABS)

■ ABS

Il sistema impedisce il bloccaggio delle ruote e aiuta a mantenere il controllo dello sterzo modulando rapidamente la pressione dei freni, molto più rapidamente di quanto possa fare il conducente.

Il sistema di ripartizione elettronica della forza frenante (EBD), che fa parte del sistema ABS, distribuisce in modo equilibrato la forza frenante tra le ruote anteriori e posteriori in base al carico del veicolo.

Non premere mai ripetutamente il pedale del freno. Lasciare che l'ABS svolga la propria funzione; il conducente deve semplicemente mantenere una pressione costante sul pedale del freno. Questa manovra viene anche detta "schiaccia e sterza".

■ Funzionamento dell'ABS

Il pedale del freno potrebbe pulsare leggermente durante il funzionamento dell'ABS. Premere il pedale del freno e continuare a premerlo saldamente. Su superfici asciutte, è necessario premere con molta forza il pedale del freno per attivare l'ABS. Tuttavia, si avvertirà immediatamente l'attivazione dell'ABS se si prova a frenare su neve o ghiaccio.

Il sistema ABS può attivarsi quando si preme il pedale del freno durante la guida su:

- Strade bagnate o coperte di neve.
- Strade coperte di pietrisco.
- Strade con superfici irregolari, ad esempio con buche, crepe, tombini, ecc.

L'ABS si disattiva quando la velocità del veicolo è inferiore a 10 km/h.

►► Sistema antibloccaggio freni (ABS)

AVVISO

Il sistema ABS potrebbe non funzionare correttamente se si usano pneumatici di tipo errato o di dimensioni sbagliate.

Se la spia **ABS** si accende mentre si è alla guida, potrebbe essere presente un guasto nel sistema. Sebbene il veicolo mantenga la normale capacità frenante, è possibile che l'ABS non funzioni. Fare controllare immediatamente il veicolo da una concessionaria.

L'ABS non ha la funzione di ridurre la durata o la distanza di frenata necessaria al veicolo per arrestarsi, ma serve per limitare il blocco dei freni che potrebbe causare slittamento o perdita di controllo dello sterzo.

Il veicolo potrebbe richiedere una distanza di arresto maggiore rispetto a un veicolo senza ABS nei seguenti casi:

- Si guida su superfici stradali accidentate o dissestate, ad esempio ghiaia o neve.
- Gli pneumatici sono dotati di catene da neve.

Quanto segue può essere riscontrato con il sistema ABS:

- Suono del motore proveniente dal vano motore quando i freni vengono azionati o quando i controlli del sistema vengono eseguiti dopo l'avviamento del sistema di alimentazione e durante l'accelerazione del veicolo.
- Vibrazioni del pedale del freno e/o della carrozzeria del veicolo quando l'ABS si attiva.

Queste vibrazioni e questi suoni sono normali per i sistemi ABS e non devono destare alcuna preoccupazione.

Sistema di assistenza alla frenata d'emergenza

Il sistema è concepito per assistere il conducente generando una forza frenante maggiore quando si preme energicamente il pedale del freno in situazioni d'emergenza.

■ Funzionamento del sistema di assistenza alla frenata di emergenza

Premere saldamente il pedale del freno per ottenere una maggiore forza frenante.

Quando il sistema di assistenza alla frenata interviene, il pedale potrebbe vibrare leggermente e si potrebbe percepire un rumore. Questa condizione è assolutamente normale. Continuare a premere saldamente il pedale del freno.

Segnale di arresto di emergenza

Si attiva in caso di frenata brusca a una velocità di 60 km/h o più per segnalare ai veicoli che seguono la frenata repentina, facendo lampeggiare rapidamente le luci di emergenza. Ciò può contribuire ad avvisare i veicoli che seguono facendo sì che eseguano le azioni appropriate per evitare un possibile tamponamento.

■ Attivazione del sistema:

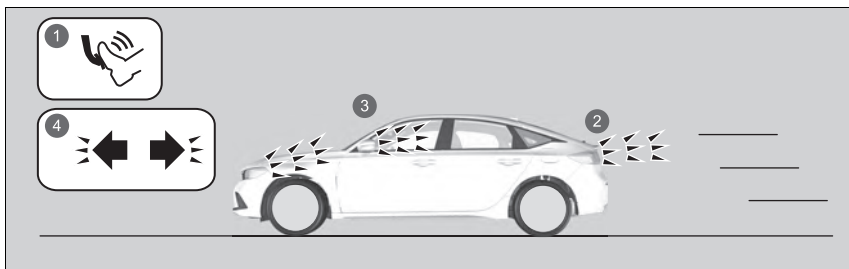

- 1 Frenata brusca
- 2 Le luci di stop si accendono
- 3 Le luci di emergenza lampeggiano
- 4 Le spie delle luci di emergenza lampeggiano

Le luci di emergenza smettono di lampeggiare quando:

- Si rilascia il pedale del freno.
- L'ABS è disattivato.
- La velocità di decelerazione del veicolo diventa moderata.
- Si preme il pulsante luci di emergenza.

» Segnale di arresto di emergenza

Il segnale di arresto di emergenza non è un sistema che può impedire un possibile tamponamento dovuto a una brusca frenata. Fa lampeggiare le luci di emergenza nel momento di cui si effettua una frenata brusca. È sempre preferibile per evitare brusche frenate a meno che non sia assolutamente necessario.

Il segnale di arresto di emergenza non si attiva quando il pulsante luci di emergenza è premuto.

Se l'ABS si disattiva per un determinato periodo di tempo durante la frenata, il segnale di arresto di emergenza potrebbe non attivarsi.

A veicolo fermo

1. Premere con decisione il pedale del freno e arrestare completamente il veicolo.
2. Con il pedale del freno premuto, tirare verso l'alto l'interruttore del freno di stazionamento elettrico lentamente, ma completamente.
3. Portare la posizione del cambio su **P**.
 - ▶ Non rilasciare il pedale del freno fino alla verifica della visualizzazione di **P** sulla spia di posizione cambio.
4. Disinserire il sistema di alimentazione.

Inserire sempre il freno di stazionamento, specialmente se il veicolo è parcheggiato su un tratto in pendenza.

▣ Parcheggio del veicolo

⚠ ATTENZIONE

Il veicolo potrebbe spostarsi se lasciato incustodito senza aver prima verificato l'inserimento della posizione di parcheggio.

Nel caso in cui il veicolo si muova inaspettatamente potrebbe causare un incidente con conseguenti lesioni gravi o letali.

Tenere sempre il piede sul pedale del freno fino alla verifica della visualizzazione di **P sulla spia posizione cambio.**

Non parcheggiare il veicolo vicino a oggetti infiammabili quali erba secca, olio o legna.

Il calore proveniente dal sistema di scarico può provocare un incendio.

▣ A veicolo fermo

AVVISO

Le seguenti azioni possono danneggiare la trasmissione:

- Azionamento contemporaneo del pedale dell'acceleratore e del pedale del freno.
- Passaggio su **P** prima del completo arresto del veicolo.

Durante la guida su un tratto in salita, non mantenere il veicolo premendo il pedale dell'acceleratore.

Ciò potrebbe causare il surriscaldamento del sistema di alimentazione e il conseguente guasto.

ⓘ A veicolo fermo

A temperature estremamente basse, il freno di stazionamento può bloccarsi, se inserito. Se si prevedono tali temperature, non inserire il freno di stazionamento, ma, se si parcheggia su un tratto in pendenza, girare le ruote anteriori in modo che tocchino il marciapiede oppure bloccare le ruote per evitare che il veicolo si sposti. L'inosservanza delle suddette precauzioni potrebbe provocare lo spostamento del veicolo con conseguenti incidenti.

Sistema sensori di parcheggio

I sensori d'angolo e centrali monitorano gli ostacoli intorno al veicolo mentre il cicalino, l'interfaccia informazioni del conducente e la schermata audio/informazioni consentono di conoscere la distanza approssimativa tra il veicolo e l'ostacolo.

■ Posizione e raggio d'azione del sensore

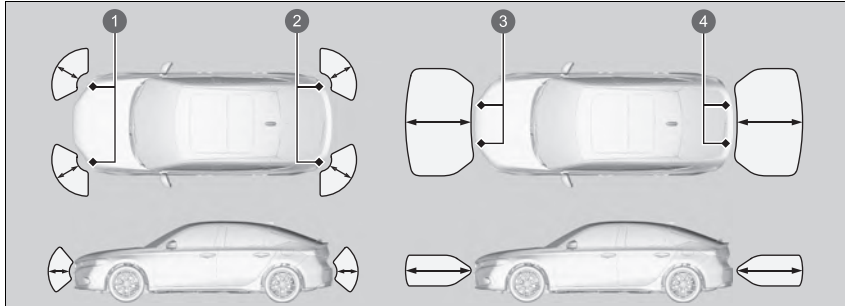

- ❶ Sensori angolo anteriori
- ❷ Sensori angolo posteriori
- ❸ Sensori centrali anteriori
- ❹ Sensori centrali posteriori

▣ Sistema sensori di parcheggio

Anche quando il sistema è attivato, assicurarsi sempre che non ci siano ostacoli in prossimità del veicolo prima di parcheggiare.

Il sistema potrebbe non funzionare correttamente quando:

- I sensori sono coperti da neve, ghiaccio, fango o sporco.
- Il veicolo è stato parcheggiato all'aperto ed esposto a temperature alte o basse.
- Nelle vicinanze si trovano degli oggetti che emettono onde a ultrasuoni o suoni ad alta frequenza.
- Si guida in condizioni atmosferiche avverse (pioggia, nebbia, neve, ecc.).

Il sistema potrebbe non rilevare questi ostacoli:

- Oggetti sottili o bassi.
- Materiali fonoassorbenti quali neve, cotone o spugna.
- Oggetti che si trovano direttamente sotto al paraurti.

Il sistema potrebbe rilevare erroneamente gli ostacoli nelle seguenti situazioni:

- Il veicolo si trova su una superficie irregolare come erba, dossi o in pendenza.
- Quando ci si avvicina ad altri veicoli con sensori sonar o altri oggetti che emettono onde a ultrasuoni.
- Sono presenti schizzi d'acqua in prossimità dei sensori a causa di pioggia intensa, ecc.

Non collocare accessori in prossimità o sui sensori.

► Se si collocano accessori (ad esempio un gancio di traino o un portabiciclette) sopra o intorno ai sensori posteriori, il sistema potrebbe attivarsi se rileva questi accessori come ostacolo. In questo caso, disattivare il sensore posteriore.

▣ Disattivazione di tutti i sensori posteriori P. 565

■ Attivazione e disattivazione del sistema sensori di parcheggio

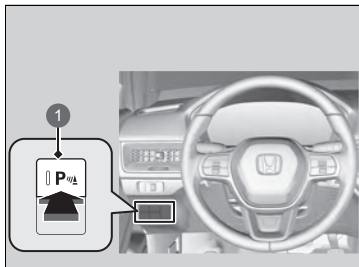

- 1 Pulsante sistema sensori di parcheggio

Con la modalità di alimentazione su ACCENSIONE, premere il pulsante sistema sensori di parcheggio per attivare o disattivare il sistema. Quando il sistema è attivo, la spia nel pulsante si accende.

- Il cicalino e la visualizzazione dell'avviso sono disattivati quando il sistema è spento.

I sensori d'angolo anteriori, d'angolo posteriori e centrali posteriori iniziano a rilevare eventuali ostacoli quando la trasmissione si trova in posizione **R** e la velocità del veicolo è inferiore a 8 km/h.

I sensori d'angolo e centrali anteriori iniziano a rilevare eventuali ostacoli quando la trasmissione si trova in una qualsiasi posizione diversa da **P** o **R** e la velocità del veicolo è inferiore a 8 km/h.

▣ Attivazione e disattivazione del sistema sensori di parcheggio

Quando si porta la modalità di alimentazione su ACCENSIONE, il sistema torna nella condizione selezionata in precedenza.

■ Funzionamento dello schermo

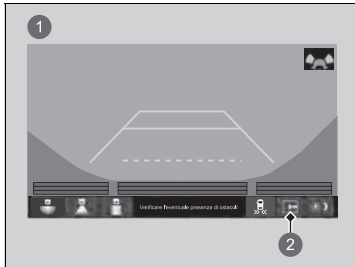

È possibile disattivare e attivare la visualizzazione doppia toccando la relativa scheda.

- ① Vista doppia disattivata
- ② Scheda schermo diviso

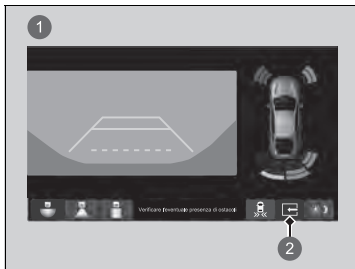

- ① Vista doppia attivata
- ② Scheda schermo diviso

■ Quando la distanza tra il veicolo e gli ostacoli si riduce



Spia sensore di parcheggio

La spia dei sensori di parcheggio lampeggia.

► Se il sistema è spento, quando viene rilevato un ostacolo lampeggia solo la spia dei sensori di parcheggio.

Intervallo tra i segnali acustici	Distanza tra il paraurti e l'ostacolo		Spia	Interfaccia informazioni del conducente	Schermata Audio/Informazioni
	Sensori angolo	Sensori centrali			
Moderata	—	Lato anteriore: Circa 100-60 cm Lato posteriore: Circa 110-60 cm	Si accende*1/ lampeggia*2 in giallo*3		
Vicino	Circa 60-45 cm	Circa 60-45 cm	Si accende*1/ lampeggia*2 in ambra		
Estremamente ridotta	Circa 45-35 cm	Circa 45-35 cm			
Continuo	Circa 35 cm o meno	Circa 35 cm o meno	Si accende*1/ lampeggia*2 in rosso		

*1: Sull'interfaccia informazioni del conducente

*2: Sulla schermata audio/informazioni

*3: In questa fase, gli ostacoli sono rilevati solo dai sensori centrali.

① Le spie si accendono quando il sensore rileva un ostacolo.

■ Disattivazione di tutti i sensori posteriori

Per disattivare i sensori posteriori, attenersi alla seguente procedura:

1. Assicurarsi che il sistema sensori di parcheggio non sia attivato.
 - ▶ La spia sul pulsante si spegne.
2. Portare la modalità di alimentazione su VEICOLO SPENTO.
3. Tenere premuto il pulsante del sistema sensori di parcheggio e impostare la modalità di alimentazione su ACCENSIONE.
4. Mantenere premuto il pulsante per 10 secondi. Rilasciarlo quando la spia sul pulsante lampeggia.
 - ▶ Il cicalino emette un segnale acustico.
5. Mentre la spia lampeggia, premere nuovamente il pulsante. La spia sul pulsante si spegne.
 - ▶ Vengono emessi due segnali acustici. I sensori posteriori sono ora disattivati. Rimarranno disattivati fino a quando non verranno riattivati manualmente. Per riattivare i sensori posteriori, attenersi alla procedura precedente. Quando vengono riattivati, vengono emessi tre segnali acustici.

☒ Disattivazione di tutti i sensori posteriori

Quando si sposta il cambio in posizione **R**, la spia sul pulsante sistema sensori di parcheggio lampeggia per ricordare che i sensori posteriori sono stati disattivati.

Traffico circostante*

Controlla le aree agli angoli posteriori, utilizzando i sensori radar durante la retromarcia e avvisa il conducente in caso di rilevamento di un veicolo in avvicinamento da un angolo posteriore.

Il sistema è utile quando si esce da un parcheggio in retromarcia.

► Traffico circostante*

AVVERTENZA

Il monitor per vettura in arrivo lateralmente non è in grado di rilevare tutti i veicoli in avvicinamento e potrebbe non rilevare del tutto un veicolo in avvicinamento.

La mancata verifica, prima di effettuare la retromarcia in sicurezza, potrebbe provocare una collisione.

Non affidarsi esclusivamente al sistema durante la retromarcia; servirsi sempre degli specchietti e guardare indietro e sui lati del veicolo prima di effettuare la retromarcia.

Il cicalino di allerta del sistema sensori di parcheggio esclude il cicalino del monitoraggio traffico incroci quando i sensori rilevano veicoli a una distanza più ravvicinata.

■ Funzionamento del sistema

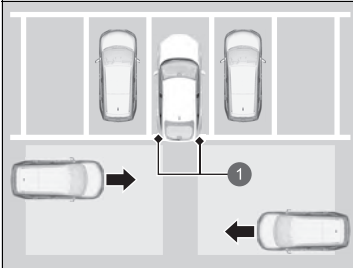

- ① Sensori radar:
sotto gli angoli del paraurti
posteriore.

Quando viene rilevato un veicolo avvicinarsi da un angolo posteriore, il monitor per vettura in arrivo lateralmente attiva un cicalino e visualizza un avviso per avvertire il conducente.

Il sistema non è in grado di rilevare un veicolo che si avvicina direttamente da dietro la propria vettura né segnalerà un veicolo rilevato se questo si muove direttamente dietro la propria vettura.

Il sistema non segnala la presenza di un veicolo in allontanamento dal proprio veicolo e può segnalare pedoni, biciclette od oggetti fermi.

Il sistema si attiva quando:

- La modalità di alimentazione è su ACCENSIONE.
- Il monitor per vettura in arrivo lateralmente è attivato.

► Attivazione e disattivazione del monitor per vettura in arrivo lateralmente P. 569

► Funzioni personalizzate P. 351

- La trasmissione è in posizione **R**.
- Il veicolo procede a una velocità di 5 km/h o meno.

►► Traffico circostante*

Il monitor per vettura in arrivo lateralmente potrebbe non rilevare o potrebbe rilevare in ritardo un veicolo in avvicinamento oppure potrebbe segnalare un rilevamento senza alcun veicolo in avvicinamento nelle condizioni seguenti:

- Un ostacolo, come ad esempio un altro veicolo e un muro, in prossimità del paraurti posteriore del veicolo, interferisce con il raggio d'azione dei sensori radar.
- Il veicolo procede a una velocità di circa 5 km/h o più.
- Un veicolo si sta avvicinando a una velocità diversa da quella compresa tra circa 10 km/h e 25 km/h.
- Il sistema rileva un'interferenza esterna dovuta ad esempio ai sensori radar di un altro veicolo e a una forte onda radio trasmessa da un impianto vicino.
- Un angolo del paraurti posteriore è coperto da neve, ghiaccio, fango o sporcizia.
- In presenza di condizioni atmosferiche avverse.
- Il proprio veicolo è in pendenza.
- La parte posteriore del veicolo è inclinata a causa di un carico pesante.
- Il veicolo procede in retromarcia verso un muro, un palo, un altro veicolo, ecc.

Il paraurti posteriore o i sensori sono stati riparati in modo inadeguato o il paraurti posteriore si è deformato. Far controllare il veicolo dalla concessionaria.

Per un corretto funzionamento, tenere sempre pulita l'area agli angoli del paraurti posteriore.

Non coprire l'area all'angolo del paraurti posteriore con etichette o adesivi di alcun tipo.

* Non disponibile su tutti i modelli

■ Quando il sistema rileva un veicolo

Sullo schermo audio/informazioni viene visualizzata un'icona con delle frecce sul lato del veicolo in avvicinamento.

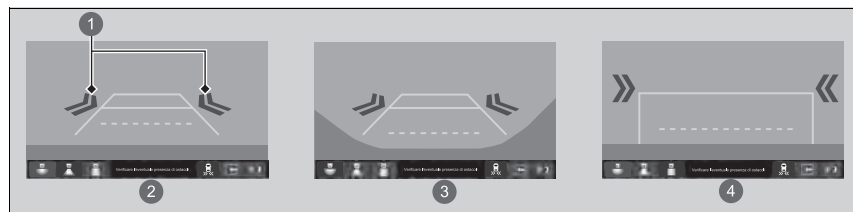

- 1 Icona con frecce
- 2 Vista normale
- 3 Vista larga
- 4 Vista dall'alto

►► Quando il sistema rileva un veicolo

Se nella parte inferiore destra cambia in color ambrato quando il cambio è in posizione **R**, potrebbe esserci un accumulo di fango, neve, ghiaccio o altri detriti in prossimità del sensore. Il sistema è temporaneamente annullato. Controllare l'eventuale presenza di ostruzioni in corrispondenza degli angoli del paraurti e, se necessario, pulire accuratamente l'area.

Se si accende quando il cambio è in posizione **R**, potrebbe esserci un problema con il sistema Traffico circostante. Non utilizzare il sistema e far controllare il veicolo da una concessionaria.

Se la visualizzazione rimane identica con la trasmissione in posizione **R**, potrebbe esserci un problema con il sistema della telecamera posteriore e con il sistema Traffico circostante.

Non utilizzare il sistema e far controllare il veicolo da una concessionaria.

■ Attivazione e disattivazione del monitor per vettura in arrivo lateralmente

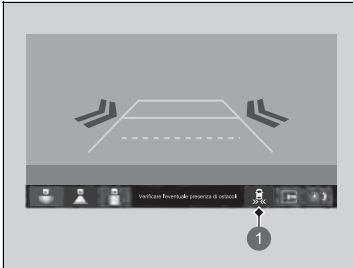

- ① Icona del monitor per vettura in arrivo lateralmente

Il sistema può essere attivato e disattivato sulla schermata audio/informazioni premendo l'icona del monitor per vettura in arrivo lateralmente.

☒ Attivazione e disattivazione del monitor per vettura in arrivo lateralmente

È anche possibile attivare e disattivare il sistema mediante la funzione personalizzata nella schermata audio/informazioni.

☒ **Funzioni personalizzate** P. 351

Informazioni sulla telecamera multipla posteriore

La schermata audio/informazioni può visualizzare la vista posteriore del veicolo. Il display passa automaticamente alla vista posteriore quando la trasmissione viene portata su **R**.

Area del display della telecamera posteriore a vista multipla

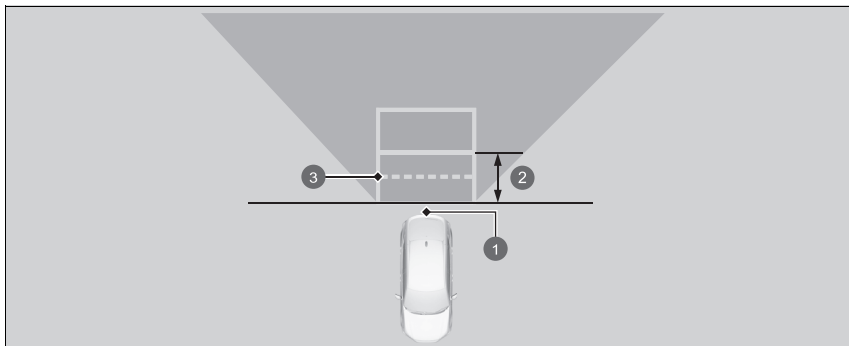

- 1 Telecamera
- 2 Circa 1 metro
- 3 Circa 50 cm

Informazioni sulla telecamera multipla posteriore

La visibilità della telecamera per retromarcia è limitata. Non è possibile vedere gli angoli del paraurti o eventuali oggetti presenti sotto di esso. Inoltre, la presenza di una sola lente fa apparire gli oggetti più vicini o più lontani di quanto non lo siano effettivamente.

Prima di innestare la retromarcia, accertarsi vivamente di potersi spostare in sicurezza. Anche alcune condizioni (quali il tempo, l'illuminazione e le temperature elevate) possono limitare la visibilità posteriore. Non fare affidamento sul display della vista posteriore poiché non fornisce informazioni complete sulle condizioni presenti sul retro del veicolo.

La vista della telecamera posteriore viene visualizzata prima della schermata audio/informazioni.

Se la lente della telecamera è coperta da sporcizia o umidità, utilizzare un panno morbido e umido per mantenere la lente pulita e priva di detriti.

È possibile modificare le impostazioni **Linee guida fisse** e **Linee guida dinamiche**.

➤ **Funzioni personalizzate** P. 351

Linee guida fisse

ON: le linee guida vengono visualizzate quando si porta la trasmissione su **R**.

OFF: le linee guida non vengono visualizzate.

Linee guida dinamiche





ON: le linee guida si spostano in base alla direzione del volante.

OFF: le linee guida non si spostano.

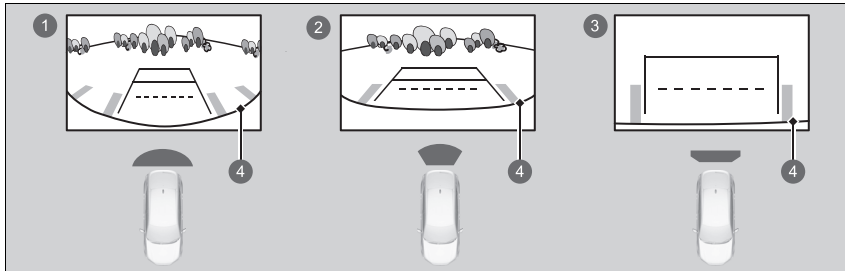
È possibile visualizzare tre differenti modalità della telecamera sulla schermata audio/ informazioni.

Toccare l'icona appropriata per cambiare modalità.



- ①  Modalità Wide View
- ②  Modalità Normal View
- ③  Modalità Top Down View
- ④  Paraurti

- Se l'ultima modalità utilizzata è la Wide View o la Normal View, la stessa modalità di visualizzazione viene attivata la volta successiva che si porta il cambio su **R**.
- Se, prima dell'arresto del sistema di alimentazione, è stata utilizzata la modalità Top Down View, viene attivata la modalità Wide View la volta successiva che si porta la modalità di alimentazione su ACCENSIONE e la trasmissione su **R**.
- Se si stava utilizzando la modalità Top Down View e sono trascorsi 10 secondi dallo spostamento del cambio dalla posizione **R**, viene attivata la modalità Wide View la volta successiva che si porta la trasmissione su **R**.
- Se si stava utilizzando la modalità Top Down View e la trasmissione è stata riportata su **R** entro 10 secondi dallo spostamento dalla posizione **R**, la modalità Top Down View viene attivata.

Informazioni sul carburante

■ Carburante consigliato

Benzina/gasohol conforme alla norma EN 228

Benzina super verde/gasohol fino a E10 (90% benzina e 10% di etanolo) con numero di ottano pari o superiore a 95

Il veicolo è progettato per operare con benzina verde con un numero di ottano pari a 95 o superiore.

Se questo numero di ottano non è disponibile, è possibile utilizzare temporaneamente benzina verde con un numero di ottano pari a 91 o superiore.

L'uso di benzina verde standard può causare un rumore metallico di battito nel motore e una riduzione delle prestazioni del motore. L'uso prolungato di benzina verde standard può causare danni al motore.

■ Capacità del serbatoio carburante: 40 L

■ Detergente motore

La qualità del carburante varia in base all'area geografica. Aggiungere un detergente per iniettori originale in base alle istruzioni relative a tempo e distanza riportate nella tabella di manutenzione.

Utilizzare un detergente per iniettori originale Honda. Se non disponibile, utilizzare invece un detergente a base di PEA (polieterammina).

L'uso regolare del detergente per iniettori può essere necessario in paesi o regioni senza una tabella di manutenzione. Contattare la concessionaria per maggiori informazioni.

» Informazioni sul carburante

AVVISO

L'uso di benzina contenente piombo comporta i seguenti rischi:

- Danni al sistema di scarico compreso il convertitore catalitico
- Danni al motore e al sistema di alimentazione carburante
- Effetti negativi sul motore e sugli altri sistemi

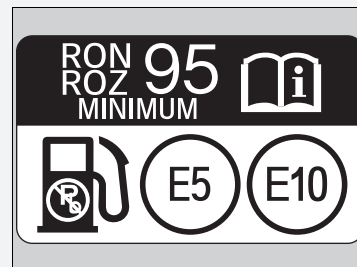

Carburanti ossigenati

I carburanti ossigenati sono miscelati con benzina ed etanolo o altri composti. Il veicolo è progettato per funzionare anche con carburanti ossigenati contenenti fino al 10% in volume di etanolo e fino al 22% in volume di ETBE, in base agli standard EN 228. Per ulteriori informazioni, contattare la concessionaria.

Rifornimento di carburante

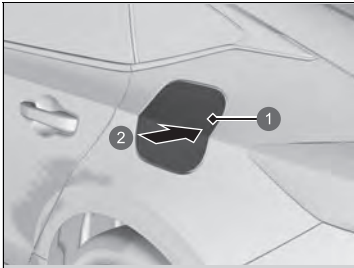

- 1 Sportello bocchettone di rifornimento carburante
- 2 Premere



- 1 Cappuccio

1. Arrestare il veicolo con la pompa della stazione di servizio sul lato posteriore sinistro del veicolo.
2. Disinserire il sistema di alimentazione.
3. Sbloccare la portiera lato guida.
 - Lo sportello bocchettone di rifornimento carburante sul lato esterno del veicolo si sblocca.
4. Premere e rilasciare l'area indicata dalla freccia per sganciare lo sportello bocchettone di rifornimento carburante. Si sentirà un clic e il coperchio si aprirà leggermente.
5. Tirare manualmente lo sportello bocchettone di rifornimento carburante in posizione completamente aperta.
6. Svitare lentamente il tappo del serbatoio carburante. Sfiatare l'eventuale aria presente, quindi ruotare la manopola lentamente per aprire il tappo di rifornimento carburante.
7. Posizionare il tappo del serbatoio carburante nel supporto.
8. Inserire a fondo l'erogatore del carburante.
 - Quando il serbatoio è pieno, l'erogatore del carburante si disattiva automaticamente. In questo modo viene lasciato dello spazio nel serbatoio per l'eventuale espansione del carburante dovuta alla variazione della temperatura.

►► Rifornimento di carburante

ATTENZIONE

La benzina è altamente infiammabile ed esplosiva. Quando la si maneggia può provocare gravi ustioni o lesioni.

- Arrestare il sistema di alimentazione e tenere lontane fonti di calore, scintille o fiamme.
- Maneggiare il carburante solo all'aria aperta.
- Pulire immediatamente eventuali versamenti.

AVVERTENZA

L'erogatore del carburante si ferma automaticamente per lasciare spazio nel serbatoio affinché il carburante possa espandersi al variare della temperatura.

Non riempire ulteriormente il serbatoio dopo l'arresto automatico dell'erogatore del carburante.

Il carburante aggiuntivo può determinare il superamento della capacità massima del serbatoio e causare una fuoriuscita.

Utilizzare il perno di bloccaggio o l'interruttore principale blocco portiere per sbloccare lo sportello serbatoio carburante.

Le portiere del veicolo e lo sportello serbatoio carburante si ribloccano automaticamente se si usa la funzione di sbloccaggio a distanza. Tale funzione può essere disattivata aprendo brevemente e poi chiudendo la portiera lato guida.

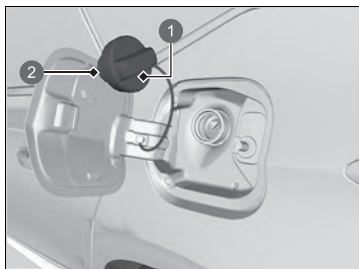

- ① Cappuccio
- ② Supporto

9. Dopo il rifornimento, rimontare il tappo del serbatoio carburante e serrarlo fino a quando non si percepisce almeno uno scatto.
- Chiudere manualmente lo sportello bocchettone di rifornimento carburante.

Miglioramento del risparmio di carburante e riduzioni delle emissioni di CO₂

Il risparmio di carburante e la riduzione delle emissioni di CO₂ dipendono da diversi fattori, tra cui le condizioni di guida, il peso del carico, i tempi di permanenza con il motore al minimo, lo stile di guida e le condizioni del veicolo. In base a questi e ad altri fattori, potrebbe non essere possibile ottenere il risparmio carburante stimato.

Manutenzione e risparmio del consumo di carburante

È possibile ottimizzare il risparmio del consumo di carburante grazie alla manutenzione appropriata del veicolo.

Seguire la tabella di manutenzione e, se necessario, consultare il libretto di garanzia.

Per i veicoli senza sistema promemoria manutenzione*, seguire la tabella di manutenzione*.

📄 **Tabella di manutenzione*** P. 590

- Utilizzare olio motore con la viscosità consigliata.
 - 📄 **Olio motore raccomandato** P. 598
- Mantenere la pressione degli pneumatici specificata.
- Non caricare eccessivamente il veicolo.
- Mantenere il veicolo pulito. Un accumulo di neve o fango sul sottoscocca del veicolo comporta un aumento del peso e una maggiore resistenza al vento.

📄 Miglioramento del risparmio di carburante e riduzioni delle emissioni di CO₂

Il calcolo diretto è il metodo consigliato per determinare il consumo effettivo del carburante durante la guida.

$$\begin{array}{l} \boxed{100} \times \frac{\boxed{\text{Litri di carburante}}}{\boxed{\text{Km percorsi}}} = \boxed{\text{L per 100 km}} \\ \boxed{\text{Miglia percorse}} \div \frac{\boxed{\text{Galloni di carburante}}}{\boxed{\text{Miglia per gallone}}} = \end{array}$$

* Non disponibile su tutti i modelli

Manutenzione

In questo capitolo vengono descritti gli interventi di manutenzione di base.



Prima di effettuare la manutenzione

Ispezione e manutenzione	578
Sicurezza durante la manutenzione	579
Componenti e liquidi utilizzati negli interventi di manutenzione.....	581
Informazioni sul servizio di manutenzione.....	582
Sistema promemoria di manutenzione* ...	583
Tabella di manutenzione*	590
Manutenzione sotto il cofano motore	
Voci di manutenzione sotto il cofano motore....	595
Apertura del cofano	596
Olio motore raccomandato	598
Controllo dell'olio	600

Aggiunta di olio motore.....	601
Sistema di raffreddamento.....	602
Liquido del cambio	605
Liquido freni	606
Rifornimento del liquido lavacrystalli	608
Filtro carburante	609
Azzeramento del promemoria di controllo del livello dell'olio	609
Sostituzione delle lampadine	610
Controllo e manutenzione delle spazzole tergicristalli.....	618
Controllo e manutenzione degli pneumatici	
Controllo degli pneumatici.....	621

Indicatori di usura.....	622
Durata degli pneumatici	623
Sostituzione di pneumatico e ruota.....	623
Rotazione pneumatici	624
Dispositivi di trazione da neve.....	625

Batteria 12 Volt

Procedure ordinarie sul telecomando

Sostituzione della batteria del telecomando...	632
--	-----

Manutenzione del sistema di climatizzazione

Pulizia

Cura dell'abitacolo	637
Cura degli esterni	640

Accessori e modifiche.....

643

* Non disponibile su tutti i modelli

Ispezione e manutenzione

Per mantenere il veicolo in condizioni ottimali e per garantire la sicurezza, effettuare tutte le operazioni di ispezione e manutenzione elencate. Se si notano anomalie, ad esempio rumorosità, odori, liquido freni insufficiente, residui di olio sul terreno e così via, richiedere a una concessionaria di effettuare un'ispezione. Fare riferimento alle informazioni sull'assistenza disponibili per il veicolo/tabella di manutenzione riportata nel presente manuale utente per informazioni dettagliate sulla manutenzione e sulle ispezioni.

➤ **Tabella di manutenzione*** P. 590

■ Tipi di ispezione e manutenzione

■ Controlli di routine

Effettuare le ispezioni prima di partire per lunghi viaggi, quando si lava il veicolo o si esegue il rifornimento.

■ Ispezioni periodiche

- Controllare mensilmente il livello del liquido freni.
 - **Liquido freni** P. 606
- Controllare mensilmente la pressione pneumatici. Verificare la presenza di usura e corpi estranei sul battistrada.
 - **Controllo e manutenzione degli pneumatici** P. 621
- Controllare mensilmente il funzionamento delle luci esterne.
 - **Sostituzione delle lampadine** P. 610
- Controllare ogni sei mesi lo stato delle spazzole tergicristalli.
 - **Controllo e manutenzione delle spazzole tergicristalli** P. 618

Sicurezza durante la manutenzione

Di seguito sono elencate alcune delle precauzioni di sicurezza più importanti. Tuttavia, queste avvertenze non possono includere tutti i pericoli possibili a cui si può andare incontro effettuando procedure di manutenzione. Spetta all'utente decidere se eseguire o meno un determinato intervento.

Sicurezza durante la manutenzione

- Per ridurre al minimo il rischio di incendio o esplosione, tenere sigarette, scintille e fiamme libere lontano dalla batteria da 12 Volt, da tutto il sistema ad alta tensione e da tutti i componenti del sistema di alimentazione carburante.
- Non lasciare mai stracci, panni o altri oggetti infiammabili sotto il cofano.
 - Il calore generato dal motore e dagli scarichi può infiammarli e provocare un incendio.
- Per pulire i componenti, non utilizzare benzina, ma uno sgrassatore o un detergente per componenti.
- Indossare occhiali e indumenti di protezione quando si interviene sulla batteria o sul sistema di aria compressa.
- Lo scarico del motore contiene monossido di carbonio, una sostanza nociva che può avere effetti letali.
 - Azionare il motore esclusivamente in presenza di una ventilazione sufficiente.

Sicurezza del veicolo

- Il veicolo deve essere fermo.
 - Accertarsi che il veicolo sia parcheggiato in piano, che il freno di stazionamento sia inserito e che il sistema di alimentazione sia disattivato.
- Assicurarsi che la ventola del radiatore sia ferma prima di ispezionare il vano motore.
 - A seconda dello stato del veicolo, la ventola del radiatore può funzionare anche quando la modalità di alimentazione è su VEICOLO SPENTO.
- I componenti bollenti possono causare ustioni.
 - Accertarsi che il sistema di alimentazione, inclusi il motore a combustione e il sistema di scarico si raffreddino completamente prima di toccare i componenti del veicolo.

►► Sicurezza durante la manutenzione

⚠ ATTENZIONE

Una scorretta manutenzione del veicolo o la mancata risoluzione di un problema prima della guida può causare incidenti con rischio di gravi lesioni o morte.

Seguire sempre le raccomandazioni e attenersi ai programmi di ispezione e manutenzione contenuti nel presente manuale utente/ informazioni sull'assistenza disponibili per il veicolo.

⚠ ATTENZIONE

La mancata osservanza delle istruzioni e delle precauzioni di manutenzione può causare lesioni personali gravi o la morte.

Attenersi sempre alle procedure e alle precauzioni descritte in questo Manuale utente.

- Le parti in movimento possono causare lesioni.
 - Non attivare il sistema di alimentazione, a meno che non venga richiesto dalle istruzioni, e tenere gli arti lontano dalle parti in movimento. Quando modalità di alimentazione è inserita, il motore può avviarsi automaticamente oppure la ventola del radiatore può attivarsi senza che il motore sia in funzione.
- Non toccare la batteria ad alta tensione e il cablaggio (arancione).

Componenti e liquidi utilizzati negli interventi di manutenzione

Durante gli interventi di manutenzione e riparazione, utilizzare ricambi e liquidi originali Honda. I ricambi originali Honda sono fabbricati in conformità agli stessi elevati standard di qualità dei veicoli Honda.

► Componenti e liquidi utilizzati negli interventi di manutenzione

AVVISO

Non esercitare una pressione eccessiva sul coperchio motore, in quanto si potrebbero danneggiare il coperchio stesso e parti di esso.

Informazioni sul servizio di manutenzione

Se il veicolo è dotato di sistema promemoria manutenzione, sull'interfaccia informazioni del conducente viene indicata la data prevista per l'intervento di manutenzione del veicolo. Fare riferimento alle informazioni sull'assistenza disponibili per il veicolo per una spiegazione dei codici delle voci di manutenzione visualizzati sul display.

➤ **Sistema promemoria di manutenzione*** P. 583

Se il sistema promemoria manutenzione non è disponibile, attenersi alle tabelle di manutenzione riportate nell'apposito libretto* fornito con il veicolo.

Se il veicolo non è dotato di libretto di manutenzione*, seguire la tabella di manutenzione presente in questo manuale utente.

➤ **Tabella di manutenzione*** P. 590

► Informazioni sul servizio di manutenzione

Modelli con sistema promemoria manutenzione

Se si sta programmando di portare il veicolo al di fuori di uno dei paesi in cui si applica il sistema promemoria manutenzione, consultare la concessionaria per informazioni su come registrare tali informazioni e programmare la manutenzione secondo le condizioni del paese interessato.

Fornisce informazioni sulle voci relative agli interventi manutenzione da eseguire. Le voci di manutenzione sono rappresentate da un codice e un'icona. Il sistema indica quando portare il veicolo da una concessionaria in termini di giorni restanti.

Se il successivo intervento di manutenzione è prossimo, imminente o già trascorso, a ogni impostazione della modalità di alimentazione su ACCENSIONE, sull'interfaccia informazioni del conducente viene visualizzata anche un'icona di avvertenza.



☒ Sistema promemoria di manutenzione*

È possibile scegliere di visualizzare un messaggio di allerta corrispondente insieme all'icona di avvertenza sull'interfaccia informazioni del conducente.

* Non disponibile su tutti i modelli

■ Visualizzazione delle informazioni del promemoria manutenzione

Modelli con quadro strumenti di tipo A

1. Impostare la modalità di alimentazione su ACCENSIONE.
2. Premere il pulsante  (Home).
3. Ruotare la manopola di selezione sinistra fino a visualizzare .
4. Premere la manopola di selezione sinistra per passare alla schermata delle informazioni promemoria di manutenzione. Gli interventi di manutenzione vengono visualizzati sull'interfaccia informazioni del conducente insieme agli interventi di manutenzione con scadenza ravvicinata.

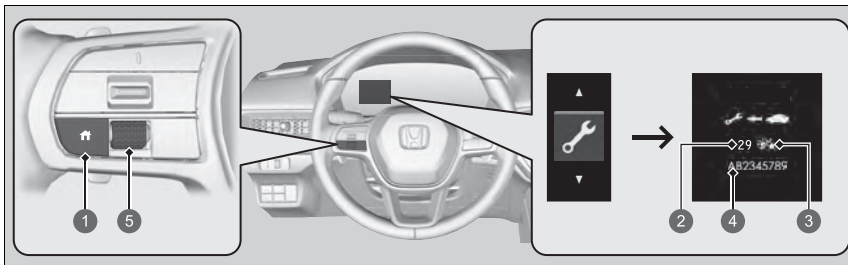

- 1 Pulsante  (Home)
- 2 Giorni restanti
- 3 Icona del giorno
- 4 Codici voci di manutenzione
- 5 Manopola di selezione sinistra

La spia messaggio di sistema (①) si accende insieme alle informazioni del promemoria manutenzione.

►► Visualizzazione delle informazioni del promemoria manutenzione

In base allo stato del motore e dell'olio motore, il sistema calcola il tempo rimanente prima del successivo intervento di manutenzione.

Modelli con quadro strumenti di tipo B



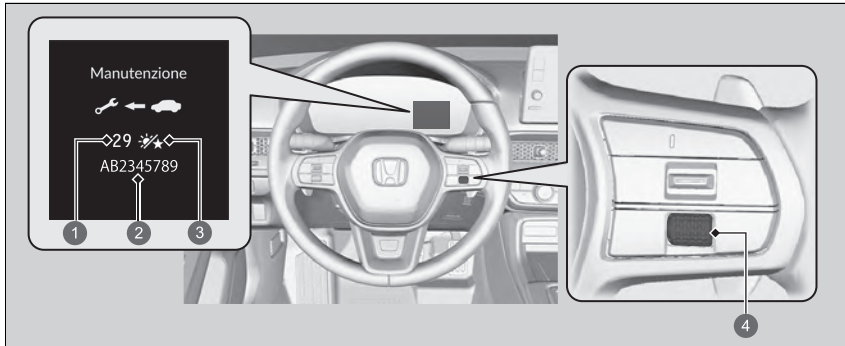





1. Impostare la modalità di alimentazione su ACCENSIONE.
2. Ruotare la manopola di selezione destra finché non appare la schermata informazioni del promemoria manutenzione. Gli interventi di manutenzione vengono visualizzati sull'interfaccia informazioni del conducente insieme agli interventi di manutenzione con scadenza ravvicinata.



- ① Giorni restanti
- ② Codici voci di manutenzione
- ③ Icona del giorno
- ④ Manopola di selezione destra

La spia messaggio di sistema (ⓘ) si accende insieme alle informazioni del promemoria manutenzione.

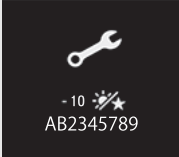
■ Icone di avvertenza e informazioni del promemoria manutenzione sull'interfaccia informazioni del conducente.

Icona di avvertenza	Informazioni promemoria manutenzione		Spiegazione	Informazioni
Effettuare manutenzione a breve 	*1  29 AB2345789	*2 Manutenzione  29 AB2345789	Una o più voci di manutenzione richiedono l'intervento entro 30 giorni. I giorni rimanenti vengono calcolati in base alle condizioni di guida.	Il tempo restante verrà calcolato per giorno.
Manutenzione necessaria 	*1  15 AB2345789	*2 Manutenzione  15 AB2345789	Una o più voci di manutenzione richiedono l'intervento entro 10 giorni. I giorni rimanenti vengono calcolati in base alle condizioni di guida.	Far eseguire gli interventi di manutenzione indicati appena possibile.
Superata scadenza manutenzione  -10	*1  -10 AB2345789	*2 Manutenzione  -10 AB2345789	L'intervento di manutenzione indicato non è stato ancora eseguito quando il tempo rimanente è pari a 0.	Il veicolo ha superato i limiti previsti per l'esecuzione della manutenzione. Far eseguire immediatamente l'intervento di manutenzione richiesto e non dimenticare di azzerare il sistema di promemoria manutenzione.

*1: Modelli con quadro strumenti di tipo A

*2: Modelli con quadro strumenti di tipo B

■ Voci promemoria manutenzione

Le voci di manutenzione visualizzate sull'interfaccia informazioni del conducente sono indicate con codice e icona.

Per la spiegazione dei codici e delle icone del promemoria manutenzione, fare riferimento alle informazioni sull'assistenza disponibili per il veicolo.

■ Disponibilità del sistema promemoria manutenzione

Anche se, premendo il pulsante  (Home) sull'interfaccia informazioni del conducente, vengono visualizzate le informazioni di promemoria della manutenzione, il sistema non è disponibile in alcuni paesi. Fare riferimento alle informazioni sull'assistenza disponibili per il veicolo oppure chiedere alla concessionaria se è possibile usufruire del sistema promemoria manutenzione.



⊗ Disponibilità del sistema promemoria manutenzione

Se si sta programmando di portare il veicolo al di fuori di uno dei paesi in cui si applica il sistema promemoria manutenzione, consultare la concessionaria per informazioni su come registrare tali informazioni e programmare la manutenzione secondo le condizioni del paese interessato.

■ Azzeramento del display

Azzerare il display delle informazioni del promemoria manutenzione in seguito a un intervento.

Modelli con quadro strumenti di tipo A

1. Impostare la modalità di alimentazione su ACCENSIONE.
2. Premere il pulsante  (Home).
3. Ruotare la manopola di selezione sinistra fino a visualizzare .
4. Premere la manopola di selezione sinistra per passare alla schermata delle informazioni promemoria di manutenzione.
5. Tenere premuta la manopola di selezione sinistra finché non viene visualizzata la modalità di azzeramento.
6. Ruotare la manopola di selezione sinistra per selezionare la voce che si desidera azzerare (è anche possibile selezionare **Annulla** per terminare il processo).
 - Per azzerare tutte le voci contemporaneamente, selezionare **Tutte le voci**.
7. Premere la manopola di selezione sinistra per azzerare la voce selezionata.
8. Ripetere dal punto 5 per le altre voci che si desidera azzerare.

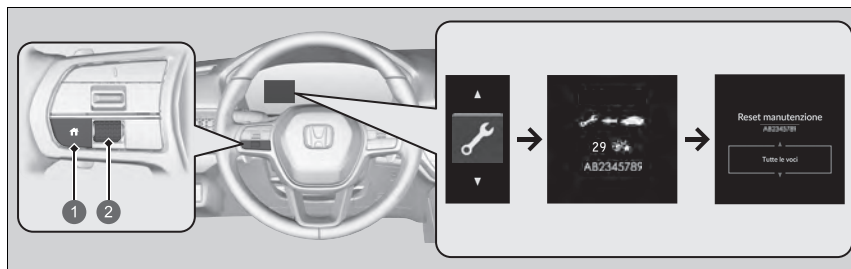

- 1 Pulsante  (Home)
- 2 Manopola di selezione sinistra

►► Azzeramento del display

AVVISO

Il mancato azzeramento delle informazioni del promemoria manutenzione in seguito all'intervento determina la visualizzazione di intervalli di manutenzione errati con conseguenti gravi problemi meccanici.

È possibile anche azzerare la visualizzazione delle informazioni del sistema promemoria manutenzione utilizzando la schermata audio/informazioni.

 **Funzioni personalizzate** P. 351

Al completamento dell'intervento di manutenzione richiesto, la concessionaria resetta il display delle informazioni del promemoria manutenzione. Se la manutenzione viene eseguita da altri, azzerare il display.

Modelli con quadro strumenti di tipo B

1. Impostare la modalità di alimentazione su ACCENSIONE.
2. Ruotare la manopola di selezione destra fino a visualizzare la schermata informazioni del promemoria manutenzione.
3. Tenere premuta la manopola di selezione destra per circa 10 secondi per accedere alla modalità di azzeramento.
4. Ruotare la manopola di selezione destra per selezionare una voce di manutenzione da azzerare o per selezionare **Tutte le voci** (è anche possibile selezionare **Annulla** per terminare il processo).
5. Premere la manopola di selezione destra per azzerare la voce selezionata.
6. Ripetere dal punto 3 per le altre voci che si desidera azzerare.

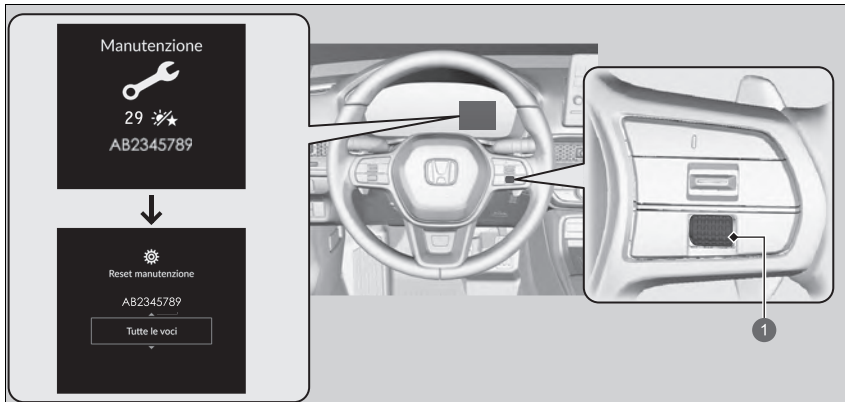

① Manopola di selezione destra

È possibile reperire le informazioni sulla manutenzione del veicolo insieme alle informazioni sull'assistenza del veicolo (se disponibili). Se le informazioni sull'assistenza non sono disponibili, fare riferimento alle seguenti tabelle di manutenzione.

La tabella di manutenzione indica gli interventi di manutenzione minimi necessari per assicurare il funzionamento regolare del veicolo. A causa delle differenze regionali e climatiche, potrebbe essere necessario eseguire ulteriori operazioni di manutenzione. Per una descrizione più dettagliata, consultare il libretto di garanzia.

Gli interventi di manutenzione devono essere eseguiti da tecnici adeguatamente formati ed equipaggiati. La concessionaria autorizzata soddisfa tutti questi requisiti.

Manutenzione al chilometraggio o al numero di mesi indicato, a seconda di quale condizione si verifica prima.	km x 1.000	20	40	60	80	100	120	140	160	180	200
	mesi	12	24	36	48	60	72	84	96	108	120
Sostituire l'olio motore	Normale	Ogni 10.000 km o 1 anno									
	Grave	Ogni 5.000 km o 6 mesi									
Sostituire il filtro olio motore	Normale	Ogni 20.000 km o 2 anni									
	Grave	Ogni 10.000 km o 1 anno									
Sostituire la cartuccia del filtro aria		Ogni 30.000 km									
Sostituire le candele ad incandescenza		Ogni 100.000 km									

Manutenzione al chilometraggio o al numero di mesi indicato, a seconda di quale condizione si verifica prima.	km x 1.000	20	40	60	80	100	120	140	160	180	200
	mesi	12	24	36	48	60	72	84	96	108	120
Sostituire il liquido di raffreddamento del motore		A 200.000 km o 10 anni, quindi ogni 100.000 km o 5 anni									
Sostituire l'olio del cambio	Normale	Ogni 150.000 km o 6 anni									
	Grave	Ogni 75.000 km o 3 anni									
Sostituire il filtro antipolvere e antipolline		•	•	•	•	•	•	•	•	•	•
Controllare i freni anteriori e posteriori		Ogni 10.000 km o 1 anno									
Sostituire il liquido freni		Ogni 3 anni									
Sostituire il filtro carburante nel serbatoio	Normale	Ogni 180.000 km									
	Grave	Ogni 110.000 km* ¹									
Controllare la data di scadenza del flacone del kit riparazione pneumatici		Ogni 1 anno									
Ruotare gli pneumatici (controllare la pressione e la condizione degli pneumatici almeno una volta al mese)		Ogni 10.000 km									
Effettuare il controllo visivo dei seguenti componenti:											
Cuffie semiassi Estremità braccetto sterzo, scatola sterzo e cuffie Componenti delle sospensioni		Ogni 10.000 km o 1 anno									
Tubi flessibili e tubazioni dei freni (compresi ABS/VSA) Sistema di scarico Tubazioni e raccordi del carburante I livelli e le condizioni di tutti i liquidi		•	•	•	•	•	•	•	•	•	•

* 1: Si consiglia di sostituire il filtro carburante se si presume che il carburante utilizzato sia contaminato con polvere, ecc. perché il filtro potrebbe ostruirsi in tempi più brevi.

Condizioni gravose

Seguire la tabella di manutenzione per le condizioni gravose se il veicolo viene guidato

PRINCIPALMENTE in una o più delle condizioni seguenti:

- Guida per tragitti inferiori a 8 km o, a temperature di congelamento, guida per tragitti inferiori a 16 km.
- Guida in condizioni di caldo torrido, oltre 35°C.
- Con lunghi periodi di guida al regime minimo oppure fasi prolungate di arresti e partenze.
- Traino di un rimorchio, guida con un portabagagli sul tetto carico o guida in zone montane.
- Guida su strade fangose, polverose o liberate dal ghiaccio.

NOTA: Se si guida solo OCCASIONALMENTE in condizioni "gravose", è necessario seguire la tabella di manutenzione per condizioni normali.

Scheda di manutenzione (sui veicoli senza scheda di assistenza separata)

Far registrare di seguito tutti gli interventi di manutenzione dalla concessionaria responsabile della manutenzione. Conservare nel veicolo tutte le ricevute degli interventi eseguiti.

	Km o mesi	Data	Firma o timbro
	20.000 km (o 12 mesi)		
	40.000 km (o 24 mesi)		
	60.000 km (o 36 mesi)		
	80.000 km (o 48 mesi)		
	100.000 km (o 60 mesi)		
	120.000 km (o 72 mesi)		
	140.000 km (o 84 mesi)		
	160.000 km (o 96 mesi)		
	180.000 km (o 108 mesi)		
	200.000 km (o 120 mesi)		

Voci di manutenzione sotto il cofano motore

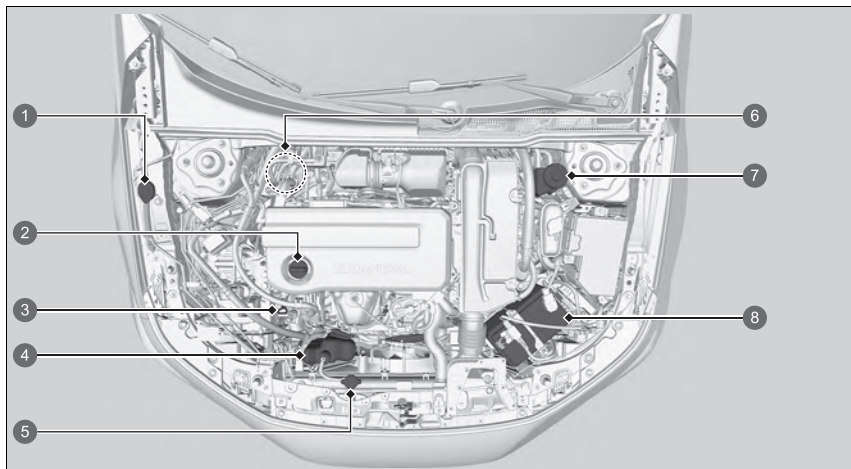

- 1 Liquido lavacrystalli (tappo blu)
- 2 Tappo di riempimento olio motore
- 3 Astina di livello olio motore (arancione)
- 4 Serbatoio di riserva del liquido di raffreddamento del motore
- 5 Tappo radiatore
- 6 Liquido freni (tappo nero) (versione con guida a destra)
- 7 Liquido freni (tappo nero) (versione con guida a sinistra)
- 8 Batteria 12 Volt

Apertura del cofano



- 1 Leva di apertura cofano
- 2 Tirare

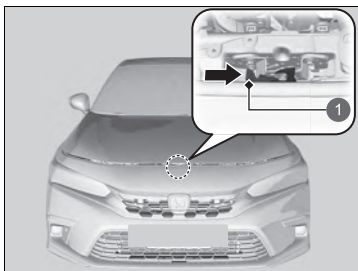

- 1 Leva

1. Parcheggiare il veicolo su una superficie piana e inserire il freno di stazionamento.
2. Tirare la leva di apertura cofano situata sotto l'angolo inferiore lato guida esterno della plancia.
 - Il cofano si solleverà leggermente.

3. Spingere lateralmente la leva del meccanismo di chiusura cofano (situata sotto il bordo anteriore del cofano, al centro) e sollevare il cofano. Una volta sollevato leggermente il cofano, è possibile rilasciare la leva.

► Apertura del cofano

⚠ATTENZIONE

L'asta di supporto del cofano può diventare molto calda a causa del calore dal motore.

Per evitare possibili ustioni, non toccare la parte metallica dell'asta: Utilizzare invece l'impugnatura in materiale espanso.

AVVISO

Non aprire il cofano motore se i bracci dei tergicristalli sono sollevati. Il cofano motore potrebbe urtare contro i tergicristalli con il rischio di danneggiare il cofano e/o i tergicristalli.

AVVISO

Non esercitare una pressione eccessiva sul coperchio motore, in quanto si potrebbero danneggiare il coperchio stesso e parti di esso.

Quando si chiude il cofano, verificare che sia bloccato correttamente.

Se la leva meccanismo di chiusura cofano si sposta con difficoltà oppure se è possibile aprire il cofano senza sollevare la leva, è necessario pulire e lubrificare il meccanismo.

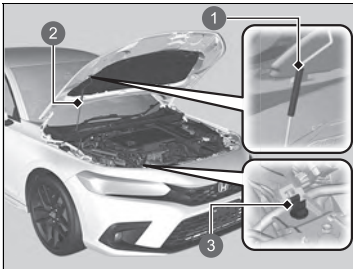

- ① Impugnatura
- ② Asta di supporto
- ③ Fermo

4. Rimuovere l'asta di supporto dal fermo utilizzando l'impugnatura. Montare l'asta di supporto nel cofano.

Per chiudere, rimuovere l'asta di supporto e riporla nel fermo, quindi abbassare delicatamente il cofano. Lasciare la presa a un'altezza di circa 30 cm e lasciare che il cofano si chiuda.

Apertura del cofano

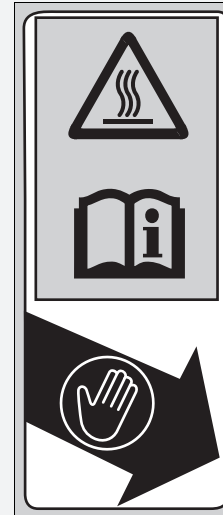

- Afferrare l'impugnatura in materiale espanso.
- L'asta di supporto diventa molto calda.
- Consultare il manuale utente.

Olio motore raccomandato

Utilizzare un olio motore originale o un altro olio motore commerciale di tipo e viscosità adeguati (per la temperatura ambiente), come indicato nell'immagine seguente.

L'olio è il fattore che influenza maggiormente le prestazioni e la durata del motore. Una quantità insufficiente di olio o una qualità scadente, potrebbe causare guasti o danni al motore.

Modelli europei

Olio motore originale	Olio motore commerciale
<ul style="list-style-type: none"> • Honda Engine OIL Type 2.0 • Olio motore originale Honda 	<ul style="list-style-type: none"> • ACEA C5
<p>Temperatura ambiente</p>	<p>Temperatura ambiente</p>

*1: Formulato per migliorare il risparmio di carburante.

► Olio motore raccomandato

Non è possibile utilizzare additivi olio motore.

Eccetto modelli europei

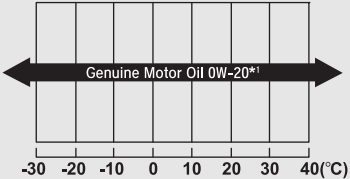
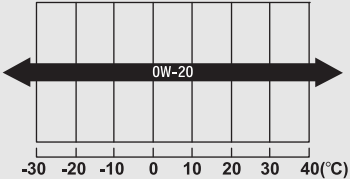
Olio motore originale	Olio motore commerciale
<ul style="list-style-type: none"> Olio motore originale Honda 	<ul style="list-style-type: none"> ACEA C5
 <p data-bbox="199 576 406 599">Temperatura ambiente</p>	 <p data-bbox="630 576 837 599">Temperatura ambiente</p>

* 1: Formulato per migliorare il risparmio di carburante.

Controllo dell'olio

Si consiglia di controllare il livello dell'olio ogni volta che si effettua il rifornimento. Parcheggiare il veicolo su una superficie piana.

Disinserire il sistema di alimentazione. È possibile controllare il livello dell'olio senza che il motore venga precedentemente messo in funzione. Se il motore è stato in funzione, attendere circa tre minuti prima di controllare l'olio.

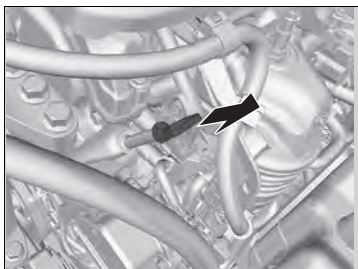

1. Rimuovere l'astina di livello (arancione).
2. Pulire l'astina di livello con un panno pulito o un tovagliolo di carta.
3. Reinscrivere fino in fondo l'astina di livello nel foro.

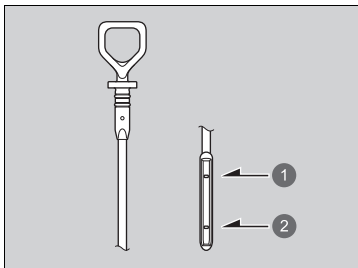

- 1 Tacca superiore
- 2 Tacca inferiore

4. Rimuovere nuovamente l'astina di livello e controllare il livello per verificare che sia compreso tra le tacche superiore e inferiore. Aggiungere olio secondo necessità.
5. Azzerare il promemoria di controllo olio motore.

➤ **Azzeramento del promemoria di controllo del livello dell'olio** P. 609

☒ Controllo dell'olio

Se il livello dell'olio è vicino o al di sotto della tacca inferiore, aggiungere olio lentamente prestando attenzione a non rabboccare eccessivamente.

La quantità di olio consumato dipende dallo stile di guida del veicolo e dalle condizioni climatiche e delle strade percorse. Il tasso di consumo di olio è previsto fino a 1 litro ogni 1.000 km. Si prevede che il consumo sia superiore con un motore nuovo.

Se il veicolo non è dotato di un sistema promemoria manutenzione, dopo la sostituzione dell'olio è necessario azzerare anche il promemoria di controllo del livello olio.

➤ **Azzeramento del promemoria di controllo del livello dell'olio** P. 609

Aggiunta di olio motore

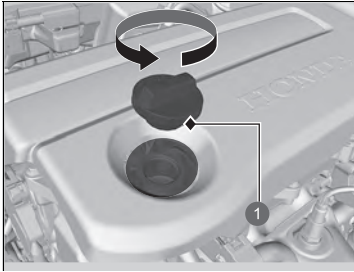

1 Tappo di riempimento olio motore

1. Svitare e rimuovere il tappo di riempimento olio motore.
2. Aggiungere olio lentamente.
3. Reinserrire il tappo di riempimento olio motore e serrarlo saldamente.
4. Attendere tre minuti e controllare di nuovo l'astina di livello dell'olio motore.
5. Azzerare il promemoria di controllo olio motore.
 - **Azzeramento del promemoria di controllo del livello dell'olio** P. 609

Aggiunta di olio motore

AVVISO

L'olio motore non deve superare la tacca superiore. Il riempimento eccessivo può causare perdite e danneggiare il motore.

In caso di fuoriuscite, pulire immediatamente. L'olio fuoriuscito potrebbe danneggiare i componenti del vano motore.

In caso di fuoriuscita di olio sul coperchio del motore, utilizzare un detergente neutro per rimuoverlo. Non utilizzare solventi organici come ad esempio un detergente per freni.

Se il veicolo non è dotato di un sistema promemoria manutenzione, dopo la sostituzione dell'olio è necessario azzerare anche il promemoria di controllo del livello olio.

- **Azzeramento del promemoria di controllo del livello dell'olio** P. 609

Sistema di raffreddamento

Liquido di raffreddamento specificato: Liquido di raffreddamento/antigelo per tutte le stagioni Honda Tipo 2

Questo liquido di raffreddamento è premiscelato con 50% di antigelo e 50% di acqua. Non aggiungere acqua o antigelo.

Si consiglia di controllare il livello del liquido di raffreddamento motore ogni volta che si effettua il rifornimento. Controllare innanzitutto il serbatoio di riserva. Se completamente vuoto, controllare anche il livello di liquido di raffreddamento nel radiatore. Aggiungere il liquido di raffreddamento motore secondo necessità.

Serbatoio di riserva

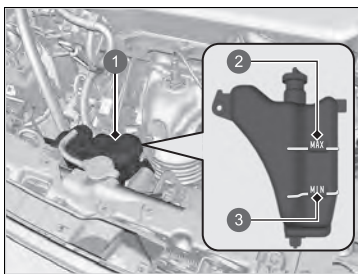

- 1 Serbatoio di riserva
- 2 MAX
- 3 MIN

1. Assicurarsi che il motore e il radiatore siano freddi.

2. Controllare la quantità di liquido di raffreddamento nel serbatoio di riserva.

- Se il liquido di raffreddamento è al di sotto della tacca **MIN**, rabboccare il liquido fino alla tacca **MAX**.

► Sistema di raffreddamento

ATTENZIONE

Se il tappo del radiatore viene rimosso quando il motore è caldo, il liquido di raffreddamento potrebbe schizzare fuori causando ustioni gravi.

Lasciare sempre raffreddare il motore e il radiatore prima di rimuovere il tappo del radiatore.

AVVISO

In previsione di temperature costantemente al di sotto di -30 °C, la miscela del liquido di raffreddamento deve essere sostituita con una a più alta concentrazione. Rivolgersi alla concessionaria Honda per informazioni dettagliate relative a un'apposita miscela del liquido di raffreddamento.

Se il liquido di raffreddamento/antigelo Honda non è disponibile, è possibile sostituirlo temporaneamente con un liquido di raffreddamento privo di silicati di una delle marche principali. Verificare che si tratti di un liquido di raffreddamento di alta qualità, raccomandato per i motori in alluminio. L'uso prolungato di un liquido di raffreddamento non Honda può causare corrosione con conseguente malfunzionamento o danneggiamento del sistema di raffreddamento. Far lavare e rabboccare il sistema di raffreddamento con liquido di raffreddamento/antigelo Honda prima possibile.

Non aggiungere prodotti antiruggine o altri additivi al sistema di raffreddamento del veicolo, in quanto potrebbero non essere compatibili con il liquido di raffreddamento o con i componenti del motore.

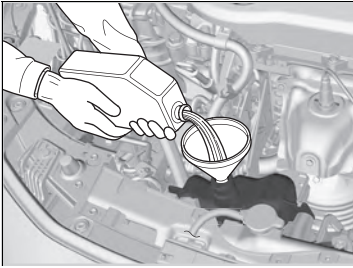

3. Verificare che il sistema di raffreddamento non presenti delle perdite.

Radiatore

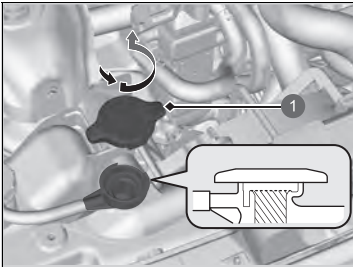

1 Tappo radiatore

1. Assicurarsi che il motore e il radiatore siano freddi.
2. Ruotare il tappo del radiatore di 1/8 di giro in senso antiorario e scaricare l'eventuale pressione nel sistema di raffreddamento.
3. Spingere verso il basso e ruotare il tappo del radiatore in senso antiorario per rimuoverlo.
4. Il livello del liquido di raffreddamento deve raggiungere la base del bocchettone di rifornimento. Rabboccare il liquido di raffreddamento, se necessario.
5. Riposizionare il tappo del radiatore e serrarlo completamente.

Radiatore

AVVISO

Versare il liquido lentamente e con attenzione in modo da evitare versamenti. Pulire immediatamente eventuali residui, in quanto potrebbero danneggiare i componenti ubicati nel vano motore.

■ Tappo radiatore

Esempio



- Non aprire mai quando è caldo.
- Il liquido di raffreddamento caldo provoca ustioni.
- La valvola di scarico pressione inizia ad aprirsi a 108 kPa.

Liquido del cambio

Liquido specificato: Honda HEVF-Type 1

Rivolgersi a una concessionaria per far controllare il livello del liquido e, se necessario, farlo sostituire.

Per la sostituzione liquido del cambio, attenersi agli intervalli di manutenzione del veicolo.

📄 **Tabella di manutenzione*** P. 590

Non tentare di controllare o sostituire da soli il liquido del cambio.

📄 Liquido del cambio

AVVISO

Non mischiare olio Honda HEVF-Type 1 con liquidi per il cambio.

L'uso di un liquido del cambio diverso da HEVF-Type 1 può compromettere il funzionamento e la durata della trasmissione del veicolo, nonché causarne il danneggiamento.

Qualsiasi danno derivante dall'uso di un liquido del cambio non equivalente a HEVF-Type 1 non sarà coperto dalla garanzia limitata per i nuovi veicoli Honda.

* Non disponibile su tutti i modelli

Liquido freni

Liquido specificato: Liquido freni con DOT 3 o DOT 4

■ Controllo del liquido freni

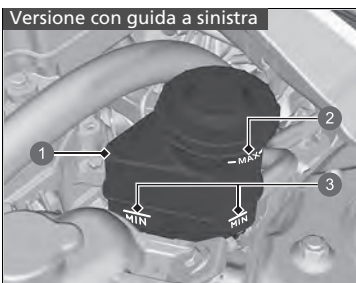

- ① Serbatoio di riserva
- ② **MAX**
- ③ **MIN**

Il livello del fluido deve essere compreso tra le tacche **MIN** e **MAX** poste sul lato del serbatoio di riserva.

» Liquido freni

AVVISO

Il liquido freno contrassegnato DOT 5 non è compatibile con l'impianto frenante di questo veicolo e può causare danni rilevanti.

Si raccomanda di utilizzare un prodotto originale.

Se il livello del liquido freni corrisponde o è inferiore alla tacca **MIN**, far eseguire un'ispezione da una concessionaria al più presto per verificare che non ci siano perdite o pastiglie freni usurate.

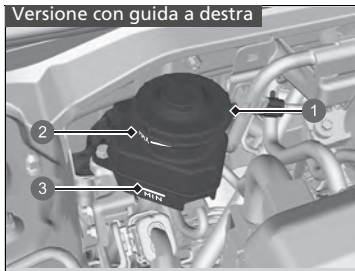

- ① Serbatoio di riserva
- ② MAX
- ③ MIN

Rifornimento del liquido lavacristalli

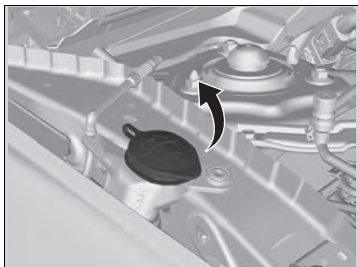

Aprire il tappo e controllare la quantità di liquido lavacristalli.

Se il livello è basso, rabboccare il serbatoio lavacristalli.

Versare il liquido lavacristalli con cautela. Non riempire eccessivamente il serbatoio.

► Rifornimento del liquido lavacristalli

AVVISO

Non utilizzare antigelo o una soluzione di acqua e aceto nel serbatoio lavacristalli.

L'antigelo può danneggiare la vernice del veicolo.

La soluzione di acqua/aceto può danneggiare la pompa del sistema lavacristalli.

Utilizzare solo liquido lavacristalli disponibile in commercio.

Evitare l'uso prolungato di acqua dura per prevenire l'accumulo di calcare.

Filtro carburante

Sostituire il filtro carburante in base al tempo e alla distanza specificati nella tabella di manutenzione.

Il filtro carburante deve essere sostituito da un tecnico qualificato. Il carburante presente nel sistema può fuoriuscire e creare un pericolo se i raccordi della tubazione del carburante non sono maneggiati correttamente.

Azzeramento del promemoria di controllo del livello dell'olio

Azzerare il promemoria di controllo del livello dell'olio se è stato controllato il livello dell'olio. È possibile azzerare il promemoria di controllo del livello dell'olio utilizzando la schermata audio/informazioni.

📄 **Funzioni personalizzate** P. 351

»» Filtro carburante

Modelli con sistema promemoria manutenzione

Il filtro carburante deve essere sostituito in base alle indicazioni del promemoria manutenzione.

Fari

I fari sono di tipo a LED. Far eseguire l'ispezione e la sostituzione del gruppo ottico da una concessionaria Honda autorizzata.

Fendinebbia anteriori*

I fendinebbia anteriori sono di tipo a LED. Far eseguire l'ispezione e la sostituzione del gruppo ottico da una concessionaria Honda autorizzata.

Indicatori di direzione anteriori

Gli indicatori di direzione anteriori sono di tipo a LED. Far eseguire l'ispezione e la sostituzione del gruppo ottico da una concessionaria Honda autorizzata.

Luci per marcia diurna/di posizione

Le luci per marcia diurna/di posizione sono di tipo a LED. Far eseguire l'ispezione e la sostituzione del gruppo ottico da una concessionaria Honda autorizzata.

Luci adattive di svolta*

Le luci di svolta adattative sono di tipo a LED. Far eseguire l'ispezione e la sostituzione del gruppo ottico da una concessionaria Honda autorizzata.

Indicatori di direzione laterali/indicatori di emergenza

Le luci degli indicatori di direzione laterali negli specchietti retrovisori sono di tipo a LED. Far eseguire l'ispezione e la sostituzione del gruppo ottico da una concessionaria Honda autorizzata.

☒ Fari

Il puntamento dei fari è impostato in fabbrica e non necessita regolazioni. Tuttavia, se si trasportano regolarmente oggetti pesanti nel bagagliaio o si traina un rimorchio, fare regolare l'orientamento dalla concessionaria o da un tecnico qualificato.

Lampadine indicatori di direzione posteriori e luci di stop/ di posizione posteriori

Per la sostituzione, utilizzare le lampadine seguenti.

Luce di stop: LED

Luci di posizione posteriori: LED

Indicatore di direzione posteriore: 21 W (ambra)

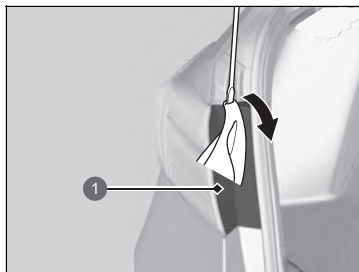

1 Coperchio

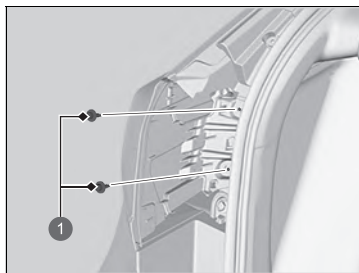

1 Bulloni

1. Far leva sul bordo del coperchio con un cacciavite a lama piatta per rimuoverlo.

► Avvolgere il cacciavite con un panno per evitare graffi.

2. Svitare i bulloni.

► Lampadine indicatori di direzione posteriori e luci di stop/di posizione posteriori

Le luci di stop e le luci di posizione posteriori sono di tipo a LED. Far eseguire l'ispezione e la sostituzione del gruppo ottico da una concessionaria Honda autorizzata.

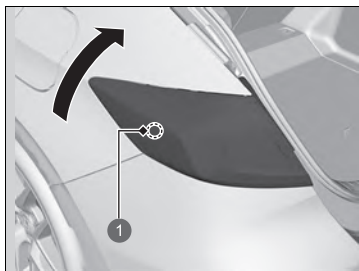

1 Fermaglio elastico inferiore

3. Afferrare la parte inferiore della luce di posizione e ruotarla verso l'alto per sganciare il fermaglio elastico inferiore.

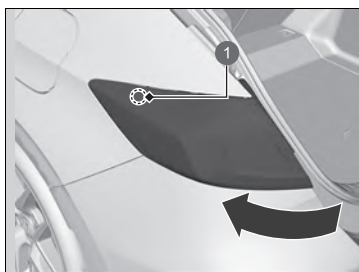

1 Fermaglio elastico superiore

4. Ruotare la luce di posizione posteriore verso l'esterno per sganciare il fermaglio elastico superiore.
5. Estrarre il complessivo luci dal montante posteriore.

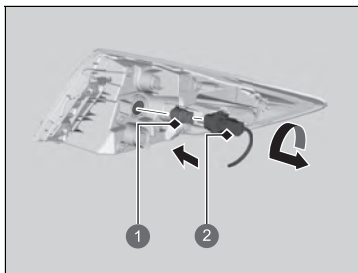

- ❶ Lampadina
- ❷ Portalampada

6. Ruotare il portalampada in senso antiorario e rimuoverlo.
7. Smontare la vecchia lampadina e inserire la nuova.
8. Allineare i perni con i gommini della carrozzeria, quindi spingerli dentro fino a inserirli completamente.

Lampadine delle luci di posizione posteriori e delle luci di retromarcia

Per la sostituzione, utilizzare le lampadine seguenti.

Luci di posizione posteriori: LED
Luce retromarcia: 16 W

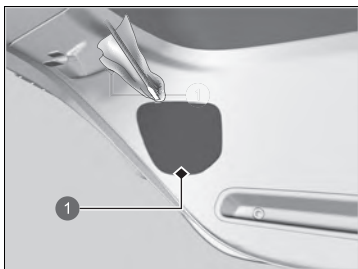

1 Coperchio

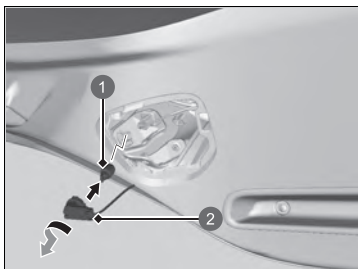

1 Lampadina
2 Portalampada

1. Rimuovere il coperchio facendo leva sulla sua estremità tramite un cacciavite a lama piatta.
► Avvolgere il cacciavite con un panno per evitare graffi.

2. Ruotare il portalampada in senso antiorario e rimuoverlo.
Rimuovere la vecchia lampadina.
3. Inserire una nuova lampadina.

► Lampadine delle luci di posizione posteriori e delle luci di retromarcia

Le luci di posizione posteriori sono di tipo a LED. Far eseguire l'ispezione e la sostituzione del gruppo ottico da una concessionaria Honda autorizzata.

Luce targa posteriore

La luce targa posteriore è di tipo al LED. Far eseguire l'ispezione e la sostituzione del gruppo ottico da una concessionaria Honda autorizzata.

Terza luce stop

La terza luce stop è di tipo a LED. Far eseguire l'ispezione e la sostituzione del gruppo ottico da una concessionaria Honda autorizzata.

Retronebbia

Le luci retronebbia sono di tipo a LED. Far eseguire l'ispezione e la sostituzione del gruppo ottico da una concessionaria Honda autorizzata.

Altre lampadine luci

■ Lampadine luci specchietto di cortesia

Modelli con quadro strumenti di tipo A

Per la sostituzione, utilizzare le lampadine seguenti.

Luce specchietto di cortesia: 2 W

1. Far leva sul bordo del coperchio con un cacciavite a lama piatta per rimuoverlo.
 - Avvolgere il cacciavite con un panno per evitare graffi.

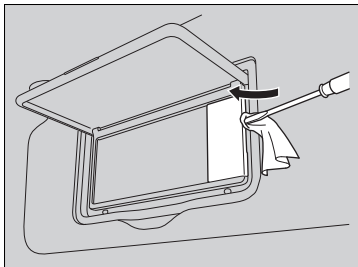

2. Smontare la vecchia lampadina e inserire la nuova.

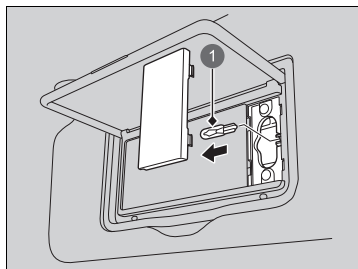

1 Lampadina

Modelli con quadro strumenti di tipo B

Per la sostituzione, utilizzare le lampadine seguenti.

Luce specchietto di cortesia: 2 W

1. Far leva sul bordo del coperchio con un cacciavite a lama piatta per rimuoverlo.
 - Avvolgere il cacciavite con un panno per evitare graffi.

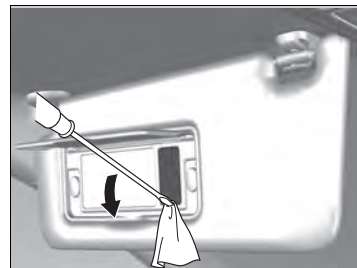

2. Smontare la vecchia lampadina e inserire la nuova.

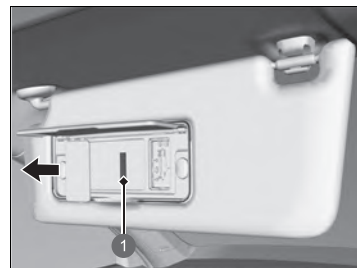

1 Lampadina

■ Lampadina luce bagagliaio

Per la sostituzione, utilizzare le lampadine seguenti.

Luce bagagliaio: 5 W

1. Far leva sul bordo del coperchio con un cacciavite a lama piatta per rimuoverlo.
 - Avvolgere il cacciavite con un panno per evitare graffi.

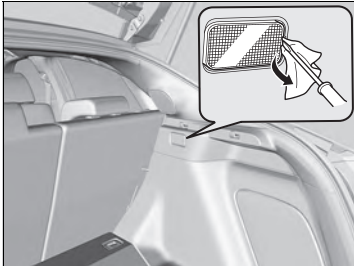

2. Smontare la vecchia lampadina e inserire la nuova.

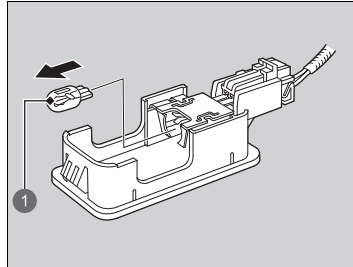

- 1 Lampadina

Controllo delle spazzole tergicristalli

Se usurata, la gomma della spazzola tergicristallo lascia delle striature, diventa rumorosa e la superficie dura della spazzola potrebbe graffiare il vetro del parabrezza.

Sollevamento dei bracci dei tergicristalli anteriori

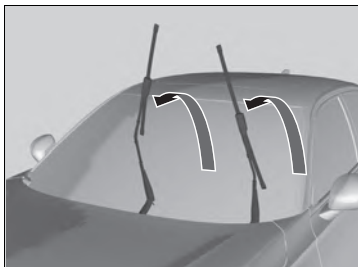
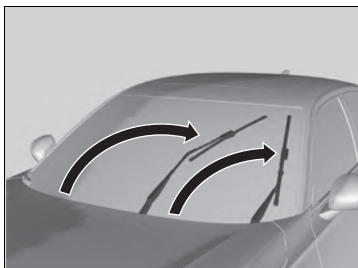

1. Impostare la modalità di alimentazione su ACCENSIONE, quindi su VEICOLO SPENTO.
2. Entro 10 secondi dall'impostazione della modalità di alimentazione su VEICOLO SPENTO, tenere l'interruttore tergicristalli in posizione **MIST** per più di due secondi.
 - ▶ Entrambi i bracci tergicristallo sono impostati in posizione di manutenzione come mostrato nell'immagine.
3. Sollevare entrambi i bracci del tergicristallo.

» Sollevamento dei bracci dei tergicristalli anteriori

AVVISO

Quando si sollevano i bracci dei tergicristalli, seguire sempre le istruzioni per spostarli in posizione di manutenzione.

Se si spostano manualmente, i bracci dei tergicristalli potrebbero danneggiarsi.

Sostituzione della spazzola tergicristallo anteriore

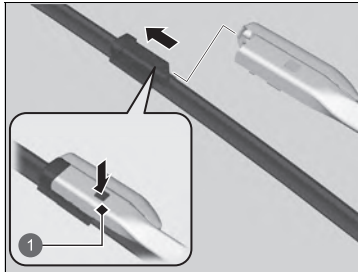

1 Linguetta

1. Sollevare entrambi i bracci del tergicristallo.
➤ **Sollevamento dei bracci dei tergicristalli anteriori** P. 618
2. Premere la linguetta di bloccaggio, quindi far scorrere la spazzola del tergicristallo fuori dal braccio del tergicristallo.
3. Far scorrere la nuova spazzola tergicristallo sul braccio del tergicristallo finché non scatta in posizione.
4. Abbassare entrambi i bracci del tergicristallo.
5. Impostare la modalità di alimentazione su ACCENSIONE, quindi portare l'interruttore tergicristalli in posizione **MIST** una volta.
► I bracci del tergicristallo tornano nella posizione standard.

►► Sostituzione della spazzola tergicristallo anteriore

AVVISO

Non lasciar cadere il braccio del tergicristallo sul parabrezza, poiché si potrebbero danneggiare il braccio e/o il parabrezza.

Sostituzione della spazzola del tergicristallo posteriore

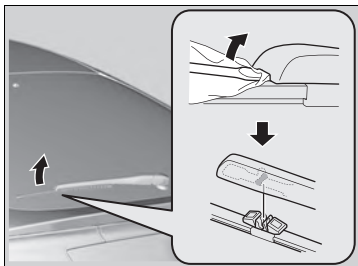

1. Tenere sollevato il braccio del tergicristallo.
2. Inserire un cacciavite a punta piatta nella scanalatura del braccio del tergicristallo per rimuovere la spazzola del tergicristallo.
 - Avvolgere il cacciavite con un panno per evitare graffi.
3. Inserire una nuova spazzola del tergicristallo e riposizionare il braccio del tergicristallo.

► Sostituzione della spazzola del tergicristallo posteriore

AVVISO

Non tentare di sollevare con forza il braccio del tergicristallo. Se sollevato troppo in alto, il braccio del tergicristallo potrebbe danneggiarsi.

Controllo degli pneumatici

Per garantire il funzionamento in sicurezza del veicolo, gli pneumatici devono essere del tipo e delle dimensioni corrette, in buono stato con battistrada appropriato e adeguatamente gonfiati.

■ Linee guida per il gonfiaggio

Pneumatici correttamente gonfiati garantiscono la migliore combinazione di tenuta di strada, durata del battistrada e comfort. Per la pressione specificata, fare riferimento all'etichetta sul montante portiera lato guida.

Pneumatici sgonfi possono usurarsi in modo irregolare, compromettendo la tenuta di strada e il risparmio consumo di carburante, e inoltre sono più facilmente soggetti a rottura a causa del surriscaldamento.

Il gonfiaggio eccessivo degli pneumatici può causare una guida difficoltosa, maggiormente soggetta ai pericoli della strada, e un'usura non uniforme.

Controllare gli pneumatici ogni giorno prima di mettersi alla guida. Se uno pneumatico risulta più sgonfio degli altri, controllare la pressione con un manometro idoneo.

Almeno una volta al mese o prima di un lungo viaggio, misurare la pressione di tutti gli pneumatici, inclusa la ruota di scorta, con un manometro*. Anche pneumatici in buono stato possono perdere 10–20 kPa (0,1–0,2 bar) al mese.

■ Linee guida di ispezione

Ad ogni controllo della pressione, esaminare anche gli pneumatici stessi e gli steli delle valvole. Verificare:

- La presenza di eventuali protuberanze o rigonfiamenti sul fianco dello pneumatico o sul battistrada. Se si rilevano tagli, lacerazioni o spaccature all'interno dello pneumatico, sostituirlo. Sostituirlo se la tela o la tortiglia sono visibili.
- Rimuovere eventuali corpi estranei e verificare che non ci siano perdite di aria.
- La presenza di usura irregolare del battistrada. Far controllare l'allineamento ruote da una concessionaria.
- La presenza di usura eccessiva del battistrada.

➤ Indicatori di usura P. 622

- Spaccature o altri danni intorno allo stelo della valvola.

* Non disponibile su tutti i modelli

➤ Controllo degli pneumatici

⚠ ATTENZIONE

La guida con pneumatici eccessivamente usurati o sgonfi può causare incidenti con rischio di gravi lesioni o morte.

Seguire tutte le istruzioni fornite nel presente Manuale utente relative al gonfiaggio e alla manutenzione degli pneumatici.

Misurare la pressione dell'aria quando gli pneumatici sono freddi. Overo, dopo che il veicolo è rimasto in sosta per almeno tre ore o è stato guidato per meno di 1,6 Km. Se necessario, aggiungere o rimuovere l'aria fino a quando non si raggiunge la pressione specificata.

Se il controllo viene effettuato con gli pneumatici caldi, la pressione rilevata potrebbe essere di 30–40 kPa (0,3–0,4 bar) superiore a quella misurata con gli pneumatici freddi.

Ogni volta che viene regolata la pressione degli pneumatici, è necessario eseguire la taratura del sistema avviso perdita di pressione.

➤ Sistema avviso perdita di pressione P. 456

Far controllare gli pneumatici da una concessionaria se durante la guida si avvertono vibrazioni costanti. Gli pneumatici nuovi o sostituiti e rimontati devono essere sottoposti a equilibratura adeguata.

Indicatori di usura

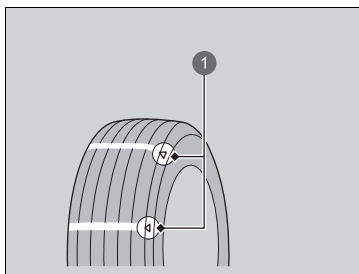

1 Esempi di indicatori di usura

La scanalatura in cui si trova l'indicatore di usura è meno profonda di circa 1,6 mm rispetto al resto della superficie dello pneumatico. Se il battistrada è usurato al punto tale che l'indicatore è visibile, sostituire lo pneumatico.

Pneumatici consumati hanno scarsa aderenza su strade bagnate.

Durata degli pneumatici

La durata dello pneumatico dipende da numerosi fattori, tra i quali lo stile di guida, le condizioni stradali, il carico del veicolo, la pressione di gonfiaggio, la manutenzione, la velocità e le condizioni ambientali (anche nel caso di pneumatici non utilizzati).

Oltre alle ispezioni regolari e alla manutenzione della pressione di gonfiaggio, si consiglia di effettuare un'ispezione annuale dopo i primi cinque anni di vita dello pneumatico. Tutti gli pneumatici devono essere messi fuori servizio dopo 10 anni dalla data di fabbricazione, a prescindere dalle condizioni e dallo stato di usura.

Sostituzione di pneumatico e ruota

Sostituire gli pneumatici con un tipo equivalente per dimensioni, indice di carico, indice di velocità e pressione nominale massima a freddo (come indicato sul fianco dello pneumatico). L'uso di pneumatici di dimensioni o struttura diverse può causare un funzionamento irregolare di determinati sistemi del veicolo come dell'ABS e il sistema di controllo della stabilità del veicolo (VSA).

Si consiglia di sostituire tutti e quattro gli pneumatici contemporaneamente. Se ciò non è possibile, sostituire quelli anteriori e quelli posteriori a coppia.

Assicurarsi che le specifiche delle ruote corrispondano a quelle previste per le ruote originali.

☒ Sostituzione di pneumatico e ruota

ATTENZIONE

Il montaggio di pneumatici del tipo non corretto sul veicolo può compromettere la tenuta di strada e la stabilità e causare incidenti con rischio di gravi lesioni o morte.

Utilizzare pneumatici del tipo e delle dimensioni raccomandate nella relativa etichetta informativa presente sul veicolo.

Rotazione pneumatici

La rotazione degli pneumatici in base alla tabella di manutenzione contribuisce a distribuire l'usura in modo più uniforme e aumenta la durata degli stessi.

■ Pneumatici senza contrassegni di rotazione

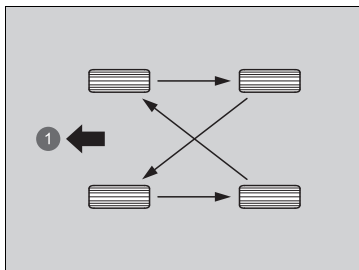

Ruotare gli pneumatici come mostrato qui.

1 Anteriore

■ Pneumatici con contrassegni di rotazione

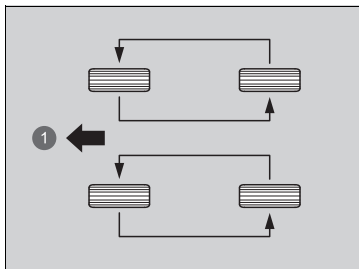

Ruotare gli pneumatici come mostrato qui.

1 Anteriore

►► Rotazione pneumatici

Negli pneumatici con scolpitura battistrada direzionale, la rotazione non deve essere eseguita da un lato all'altro ma tra anteriore e posteriore.

Gli pneumatici direzionali devono essere montati con il contrassegno di rotazione rivolto in avanti, come illustrato di seguito.

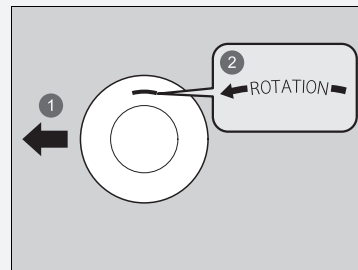

1 Anteriore

2 Contrassegno di rotazione

Quando gli pneumatici vengono ruotati, assicurarsi che venga controllata anche la pressione.

Ogni volta che viene regolata la pressione degli pneumatici, è necessario eseguire la taratura del sistema avviso perdita di pressione.

►► **Sistema avviso perdita di pressione** P. 456

Dispositivi di trazione da neve

Se si guida su superfici stradali innevate o ghiacciate, montare pneumatici invernali o catene per pneumatici; ridurre la velocità e mantenere una distanza sufficiente dagli altri veicoli.

Per evitare slittamenti, prestare particolare attenzione quando si sterza o si azionano i freni.

Utilizzare catene per pneumatici, pneumatici invernali o pneumatici per tutte le stagioni quando necessario o in conformità alle disposizioni di legge.

Durante il montaggio, attenersi a quanto segue.

Per gli pneumatici invernali:

- Selezionare pneumatici con dimensioni e indice di carico equivalenti a quelli dello pneumatico originale.
- Montare gli pneumatici su tutte e quattro le ruote.

Dispositivi di trazione da neve

ATTENZIONE

L'uso di catene errate o non montate correttamente può danneggiare le tubazioni dei freni e causare incidenti con il rischio di lesioni personali gravi o morte.

Per la selezione e l'uso delle catene per pneumatici, attenersi alle istruzioni fornite nel presente Manuale utente.

AVVISO

I dispositivi di trazione di dimensioni errate o non montati correttamente possono danneggiare le tubazioni freni, le sospensioni, la carrozzeria e le ruote del veicolo. Fermarsi se urtano contro un parte qualsiasi del veicolo.

In conformità della normativa UE per gli pneumatici, in caso di utilizzo di pneumatici invernali, se la velocità massima prevista del veicolo è superiore a quella consentita con gli pneumatici invernali è necessario apporre un adesivo con la velocità massima consentita per tali pneumatici in modo che sia ben visibile al conducente. L'adesivo è disponibile presso la concessionaria degli pneumatici. Per eventuali domande, rivolgersi alla concessionaria.

Se si montano le catene per pneumatici, attenersi alle istruzioni del produttore delle catene relative ai limiti operativi del veicolo.

Per le catene per pneumatici:

- Rivolgersi alla concessionaria prima di acquistare le catene per il veicolo.
- Montarle solo sugli pneumatici anteriori.
- A causa della distanza limitata degli pneumatici del veicolo in questione, si consiglia vivamente di utilizzare le catene riportate di seguito:

Dimensioni pneumatici originali*1	Tipo catena
215/50R17 95W	RUD-matic CLASSIC 48489
235/40ZR18 95Y	Auto Trac 0154705

*1: Le dimensioni degli pneumatici originali sono indicate nell'etichetta informativa degli pneumatici situata sul montante portiera lato guida.

- Attenersi alle istruzioni di montaggio del produttore delle catene. Montarle in modo che aderiscano il più possibile.
- Controllare che le catene non entrino in contatto con le tubazioni dei freni o le sospensioni.
- Guidare a velocità moderata.

►► Dispositivi di trazione da neve

Utilizzare catene per pneumatici solo in caso di emergenza o se imposte dalle normative locali per la circolazione in determinate zone.

Prestare la massima attenzione durante la guida con catene per pneumatici su neve o ghiaccio. Potrebbero infatti avere una tenuta di strada meno prevedibile di pneumatici invernali senza catene.

Se il veicolo è dotato di pneumatici estivi, tenere presente che questi pneumatici non sono progettati per condizioni di guida invernali. Per ulteriori informazioni, contattare la concessionaria.

Controllo della batteria da 12 Volt

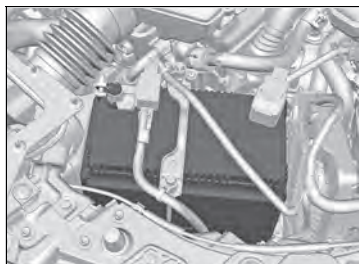

Lo stato della batteria è monitorato da un sensore situato sul terminale negativo della batteria. In caso di problemi con questo sensore, l'interfaccia informazioni del conducente visualizza un messaggio di allerta. In questo caso, far controllare il proprio veicolo presso una concessionaria.

Controllare mensilmente i terminali della batteria per verificare che non siano corrosi.

Se la batteria del veicolo si scollega o si scarica completamente:

- Il sistema audio è disattivato.
 - ➔ **Riattivazione del sistema audio** P. 285
- L'orologio si reimposta.
 - ➔ **Orologio** P. 192

Versione con guida a destra

- Il sistema immobilizzatore deve essere azzerato.
 - ➔ **Spia sistema immobilizzatore** P. 127

➔ Batteria 12 Volt

⚠ ATTENZIONE

La batteria sprigiona gas idrogeno esplosivo durante il normale funzionamento.

La presenza di scintille o fiamme libere può fare esplodere la batteria con una forza tale da provocare gravi lesioni o la morte.

Tenere lontano dalla batteria scintille, fiamme vive o sigarette.

Indossare indumenti di protezione e una visiera oppure fare eseguire la manutenzione della batteria da un tecnico specializzato.

⚠ ATTENZIONE

La batteria contiene acido solforico (elettrolito) altamente corrosivo e nocivo.

Il contatto dell'elettrolito con gli occhi o la pelle può causare gravi lesioni. Indossare occhiali e indumenti di protezione durante gli interventi sulla batteria o nell'area circostante.

Se ingerito, l'elettrolito può causare avvelenamento grave qualora non si intraprendano immediate azioni curative.

TENERE FUORI DALLA PORTATA DEI BAMBINI

Ricarica della batteria da 12 Volt

Scollegare entrambi i cavi della batteria per prevenire danni al sistema elettrico del veicolo.
Scollegare sempre il cavo negativo (-) per primo e ricollegarlo per ultimo.

►► Batteria 12 Volt

Procedure di emergenza

Occhi: lavare con acqua contenuta in una tazza o un contenitore per almeno 15 minuti (l'acqua sotto pressione può danneggiare gli occhi). Chiamare subito un medico.
Pelle: rimuovere eventuali indumenti contaminati. Lavare la pelle con grandi quantità di acqua. Chiamare subito un medico.
Ingestione: bere acqua o latte. Chiamare subito un medico.

Se è presente corrosione, pulire i terminali della batteria utilizzando una soluzione di lievito in polvere e acqua. Pulire i terminali con un panno umido. Asciugare la batteria con un panno/straccio. Applicare grasso sui terminali per prevenire la corrosione.

Quando si sostituisce la batteria, utilizzare una batteria con specifiche analoghe.
Contattare la concessionaria per maggiori informazioni.

Le spie del controllo velocità di crociera adattativo (ACC) con adattamento velocità ad andatura lenta, sistema di controllo stabilità del veicolo (VSA), del sistema di controllo stabilità del veicolo (VSA), **OFF***, del supporto di sicurezza, del sistema di frenata riduzione impatto, del sistema di riduzione del rischio di allontanamento dalla corsia, sistema di avviso perdita di pressione/bassa pressione degli pneumatici potrebbero accendersi quando si attiva la modalità di alimentazione dopo aver ricollegato una batteria 12 volt.
Guidare il veicolo per un breve tratto a più di 20 km/h.
Ciascuna spia deve spegnersi. In caso contrario, far controllare il veicolo da una concessionaria.

Modelli per Europa e Turchia

Sostituzione della batteria da 12 Volt

Per la rimozione e la sostituzione della batteria da 12 Volt, attenersi alle precauzioni di sicurezza previste per la manutenzione e alle avvertenze relative al controllo della batteria per impedire rischi potenziali.

➤ **Sicurezza durante la manutenzione** P. 579

➤ **Controllo della batteria da 12 Volt** P. 627

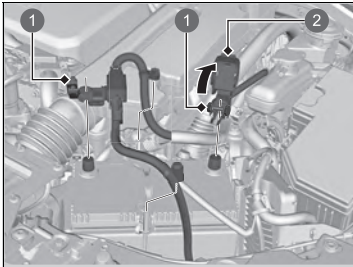

- 1 Dado
- 2 Coperchio

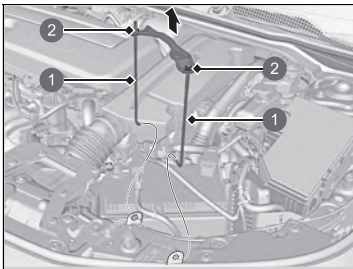

- 1 Supporto
- 2 Dado

1. Portare la modalità di alimentazione su VEICOLO SPENTO. Aprire il cofano.
2. Allentare il dado sul cavo negativo della batteria e scollegare il cavo dal terminale negativo (-).
3. Aprire il coperchio del terminale positivo della batteria. Allentare il dado sul cavo positivo della batteria e scollegare il cavo dal terminale positivo (+).
4. Allentare il dado su ciascun lato della staffa della batteria con una chiave.
5. Estrarre l'estremità inferiore di ciascun supporto batteria dal foro sulla base della stessa e rimuovere la staffa e i supporti.

➤ Sostituzione della batteria da 12 Volt

AVVISO

Lo smaltimento non corretto delle batterie può essere nocivo per l'ambiente e per la salute. Attenersi sempre alle disposizioni locali per lo smaltimento della batteria.

Questo simbolo sulla batteria indica che il prodotto non può essere trattato come rifiuto domestico.



Per installare una nuova batteria, eseguire questa procedura nell'ordine inverso.

Scollegare sempre il cavo negativo (-) per primo e ricollegarlo per ultimo.

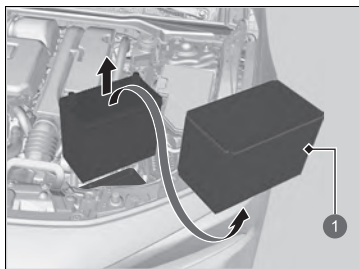

❶ Coperchio batteria

6. Rimuovere il coperchio batteria.
7. Estrarre la batteria con cautela.

Etichetta batteria

Esempio



Etichetta batteria

PERICOLO

- Tenere fiamme e scintille lontano dalla batteria. La batteria produce gas che possono causare esplosioni.
- Quando si maneggia la batteria, indossare guanti in gomma e protezioni per gli occhi in quanto il contatto con l'elettrolito potrebbe causare ustioni o perdita della vista.
- Non consentire mai ai bambini di maneggiare la batteria. Accertarsi che chiunque maneggi la batteria abbia una conoscenza adeguata dei pericoli e delle procedure di utilizzo corrette.
- Maneggiare l'elettrolito della batteria con estrema cautela in quanto contiene acido solforico diluito. Il contatto con gli occhi o la pelle può causare ustioni o perdita della vista.
- Leggere attentamente questo manuale e assicurarsi di averlo compreso prima di maneggiare la batteria. L'inosservanza di tali istruzioni può causare lesioni personali e danni al veicolo.
- Non utilizzare la batteria se il livello di elettrolito è pari o inferiore al livello raccomandato. L'uso della batteria con un livello basso di elettrolito può causarne l'esplosione, con conseguenti lesioni gravi.

Sostituzione della batteria del telecomando

Se premendo il pulsante la spia non si accende, sostituire la batteria.

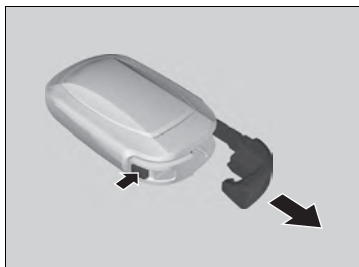

Tipo di batteria: Batteria al litio-biossido di manganese CR2032

1. Rimuovere la chiave incorporata.
 - ▶ Avvolgere l'impugnatura della chiave con un panno per evitare di graffiare il telecomando.
 - ▶ Rimuovere con cautela per evitare di perdere i pulsanti.
2. Rimuovere la metà superiore del coperchio facendo leva con cautela sulla fessura con l'impugnatura della chiave.

» Sostituzione della batteria del telecomando

⚠ ⚠ ATTENZIONE

PERIODO DI USTIONI CHIMICHE

La batteria che alimenta il telecomando può provocare gravi ustioni interne e, se ingerita, può portare al decesso.

Tenere le batterie nuove ed esauste lontano dalla portata dei bambini.

Se si sospetta che un bambino abbia ingerito la batteria, rivolgersi immediatamente a un medico.

AVVERTENZA: Se la batteria non viene sostituita correttamente, si corre il rischio di esplosione. Sostituire solo con un tipo uguale o equivalente.

AVVERTENZA: Non esporre a fonti di calore eccessivo come luce solare, fuoco o simili, che potrebbero provocare esplosioni o perdite di liquido o gas infiammabili durante l'uso, il rimessaggio o il trasporto.

AVVERTENZA: Non smaltire la batteria nel fuoco o in un forno caldo, né schiacciarla o tagliarla meccanicamente, in quanto potrebbe provocare un'esplosione.

AVVERTENZA: Non sottoporla a una pressione dell'aria estremamente bassa ad altitudini elevate. Ciò potrebbe provocare un'esplosione o la perdita di liquido o gas infiammabili.

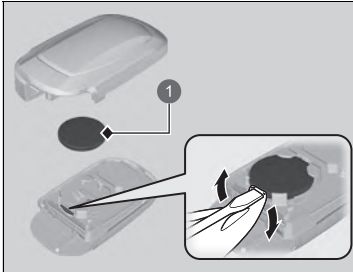

1 Batteria

3. Rimuovere il coperchio facendo leva sul bordo tramite un cacciavite a lama piatta. Accertarsi di montare la nuova batteria con la polarità corretta.
 - Avvolgere un panno intorno alla punta del cacciavite a lama piatta per evitare di graffiare il telecomando.

Informazioni sulla batteria a bottone



Informazioni sul produttore:
 Panasonic Energy Co., Ltd.
 Nome commerciale: Panasonic
 Indirizzo postale: 1-1 Matsushita-cho, Moriguchi-city, Osaka, 570-8511, Giappone

☒ Sostituzione della batteria del telecomando

Accanto alla batteria a bottone* si trova un segno di avvertenza.

AVVISO

Lo smaltimento non corretto delle batterie danneggia l'ambiente. Attenersi sempre alle disposizioni locali per lo smaltimento della batteria.

Modelli per Europa e Turchia

Il seguente simbolo indica che il prodotto non può essere trattato come rifiuto domestico.



Le batterie di ricambio sono disponibili in commercio o presso la concessionaria.

* Non disponibile su tutti i modelli

Climatizzatore

Per un funzionamento corretto e sicuro del sistema di climatizzazione, la manutenzione dell'impianto refrigerante deve essere effettuata solo da un tecnico qualificato.

Non riparare o sostituire l'evaporatore del climatizzatore (serpentina di raffreddamento) con uno rimosso da un veicolo usato o recuperato.

» Climatizzatore

AVVISO

La fuoriuscita di refrigerante può essere nociva per l'ambiente.

Per evitare la fuoriuscita di refrigerante, non sostituire mai l'evaporatore con uno rimosso da un veicolo usato o recuperato.

Il refrigerante presente nell'impianto di condizionamento aria del veicolo è infiammabile e, se non vengono seguite le procedure corrette, durante le operazioni di manutenzione può prendere fuoco.

L'etichetta del climatizzatore è apposta sotto il cofano:

➤ **Etichette di sicurezza** P. 110

➤ **Specifiche** P. 700

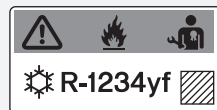

⚠ : Avvertenza

🔥 : Refrigerante infiammabile

👤 : Per la manutenzione è necessario l'intervento di un tecnico qualificato

⚙ : Impianto di condizionamento aria

Filtro antipolvere e antipolline

■ Quando sostituire il filtro antipolvere e antipolline

Sostituire il filtro antipolvere e antipolline in base alla tabella di manutenzione prevista per il veicolo. Si raccomanda di sostituire il filtro anche prima se il veicolo viene utilizzato in ambienti polverosi.

➤ **Tabella di manutenzione*** P. 590

■ Procedura di sostituzione del filtro antipolvere e antipolline

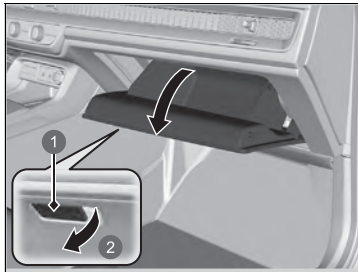

1. Aprire il cassetto portaoggetti.

- ① Maniglia
- ② Tirare

✎ Filtro antipolvere e antipolline

Se il flusso di aria proveniente dal sistema di climatizzazione si riduce notevolmente e i finestrini si appannano facilmente, potrebbe essere necessario sostituire il filtro.

Il filtro antipolvere e antipolline raccoglie il polline, la polvere e gli altri detriti presenti nell'aria.

Se non si è sicuri della procedura da eseguire per la sostituzione del filtro antipolvere e antipolline, farlo sostituire da una concessionaria.

* Non disponibile su tutti i modelli

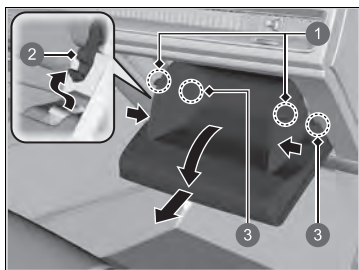

- 1 Linguette
- 2 Fermo
- 3 Forchette

2. Premere il fermo sul lato conducente del cassetto portaoggetti per staccarlo.
3. Disinserire le due linguette premendo ciascun pannello laterale.
4. Estrarre il cassetto portaoggetti ruotandolo.
5. Rimuovere il cassetto portaoggetti estraendo le forchette.

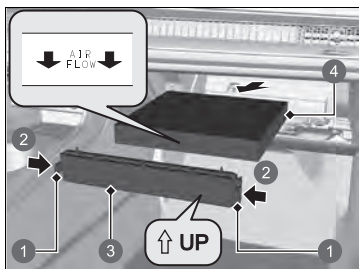

- 1 Linguette
- 2 Premere
- 3 Coperchio
- 4 Filtro antipolvere e antipolline

6. Premere le linguette presenti sugli angoli del coperchio della scatola del filtro e rimuoverlo.
7. Rimuovere il filtro dalla scatola.
8. Montare il nuovo filtro nella scatola.
 - Posizionarlo in modo che la freccia **AIR FLOW** sia rivolta verso il basso.

Cura dell'abitacolo

Per rimuovere la polvere, utilizzare un aspirapolvere prima di un panno.

Utilizzare un panno inumidito con una soluzione di detergente delicato e acqua calda per rimuovere lo sporco. Utilizzare un panno pulito per eliminare i residui di detergente.

Pulizia delle cinture di sicurezza

Utilizzare una spazzola morbida e una soluzione di sapone delicato e acqua calda per pulire le cinture di sicurezza. Far asciugare le cinture all'aria. Strofinare le aperture degli ancoraggi delle cinture di sicurezza con un panno pulito.

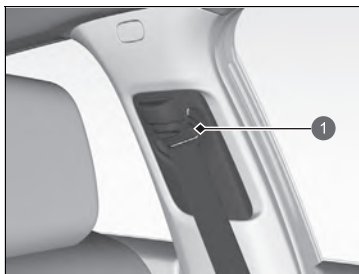

1 Apertura

Pulizia dei finestrini

Strofinare utilizzando un detergente per vetri.

☒ Cura dell'abitacolo

Non versare liquidi all'interno del veicolo. Se i liquidi penetrano nei dispositivi e negli impianti elettrici, questi potrebbero funzionare in modo errato.

Non utilizzare spray a base di silicone sui dispositivi elettrici, quali i dispositivi audio e gli interruttori. Ciò potrebbe causare il malfunzionamento dei componenti o un incendio all'interno del veicolo.

Se accidentalmente viene utilizzato uno spray al silicone su un dispositivo elettrico, rivolgersi alla concessionaria.

A seconda della composizione, sostanze chimiche e deodoranti liquidi possono causare scolorimento, raggrinzamento e screpolature dei tessuti e dei componenti a base di resina.

Non utilizzare solventi organici o alcalinici, ad esempio benzene o benzina.

Dopo aver utilizzato sostanze chimiche, rimuoverle delicatamente utilizzando un panno asciutto. Non collocare panni usati e non lavati su tessuti o componenti a base di resina per lunghi periodi.

Fare attenzione a non lasciare fuoriuscire deodorante per ambienti di tipo liquido.

☒ Pulizia dei finestrini

All'interno del lunotto sono montati dei cavi. Per non danneggiarli, strofinare lungo la direzione dei cavi con un panno morbido.

Fare attenzione a non versare liquidi, come ad esempio acqua o detergente per vetri, sopra o intorno alla copertura dei componenti elettrici attorno allo specchietto retrovisore.

■ Tappetini pianale

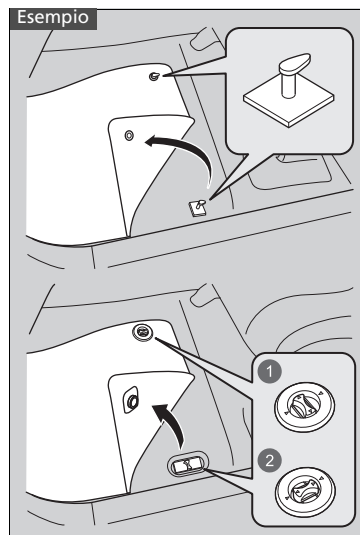

- 1 Sblocco
- 2 Blocco

Il tappetino pianale lato guida si aggancia agli ancoraggi sul pianale e ciò ne impedisce lo spostamento in avanti.

Non collocare tappetini pianale aggiuntivi sopra i tappetini già fissati.

► Tappetini pianale

Se si utilizzano tappetini pianale diversi da quelli forniti con il veicolo, assicurarsi che siano progettati per il veicolo in uso, montati correttamente e fissati saldamente tramite gli ancoraggi sul pianale.

Posizionare i tappetini pianale del sedile posteriore correttamente. Se non sono posizionati correttamente, i tappetini pianale possono interferire con le funzioni dei sedili anteriori.

■ Manutenzione della vera pelle

Come pulire adeguatamente la pelle:

1. Utilizzare dapprima un'aspirapolvere o un panno morbido asciutto per rimuovere eventuali tracce di sporcizia o polvere.
2. Pulire la pelle con un panno morbido inumidito con una soluzione composta dal 90% di acqua e il 10% di detergente neutro.
3. Rimuovere i residui di detergente con un panno umido pulito.
4. Rimuovere l'acqua residua e lasciare asciugare la pelle all'aria in un'area all'ombra.

☒ Manutenzione della vera pelle

È importante pulire o rimuovere la polvere o la sporcizia al più presto. Eventuali versamenti potrebbero impregnare la pelle, macchiandola. Polvere e sporcizia possono causare abrasioni nella pelle. Si prega di notare inoltre che lo sfregamento di alcuni indumenti di colore scuro sui sedili in pelle potrebbe causare scolorimento o macchie.

Cura degli esterni

Spolverare la carrozzeria del veicolo al termine della guida. Verificare regolarmente se le superfici verniciate presentano graffi. I graffi sulle superfici verniciate favoriscono la formazione di ruggine sulla carrozzeria. Riparare immediatamente eventuali graffi sulla carrozzeria.

■ Lavaggio del veicolo

Lavare il veicolo di frequente. Lavare più frequentemente quando si guida nelle seguenti condizioni:

- Se si guida su strade cosparse di sale.
- Se si guida in zone costiere.
- Se vi sono residui di catrame, fuliggine, escrementi di uccelli, insetti o linfa degli alberi sulle superfici verniciate.

✎ Lavaggio del veicolo

Non spruzzare acqua nelle bocchette di aspirazione dell'aria in quanto si potrebbero causare danni.

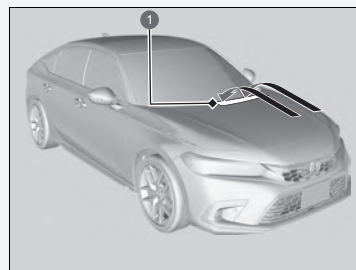

1 Bocchette di aspirazione aria

Bloccare le portiere quando si lava il veicolo.

Non spruzzare acqua direttamente sullo sportello serbatoio carburante. Un getto ad alta pressione potrebbe causarne l'apertura.

Se è necessario sollevare i bracci dei tergicristalli dal parabrezza, impostare prima i bracci dei tergicristalli in posizione di manutenzione.

✎ **Sollevamento dei bracci dei tergicristalli anteriori** P. 618

■ Uso di un sistema di autolavaggio

- Attenersi alle istruzioni indicate sul sistema di autolavaggio.
- Ripiegare gli specchietti retrovisori esterni.
- Per i modelli dotati di tergicristalli a intermittenza automatica, disattivare i tergicristalli.

■ Uso di attrezzature di lavaggio ad alta pressione

- Mantenere una distanza adeguata tra l'ugello di lavaggio e la carrozzeria del veicolo.
- Fare attenzione in particolare alle aree attorno ai finestrini. Se il getto è troppo vicino al veicolo, l'acqua può penetrare nell'abitacolo.
- Non spruzzare acqua ad alta pressione direttamente nel vano motore. Utilizzare invece acqua a bassa pressione e un detergente neutro.
- Non spruzzare acqua direttamente sulla telecamera o sull'area circostante. L'acqua potrebbe penetrare nella lente e causare il malfunzionamento della telecamera.

■ Applicazione di cera

Uno strato abbondante di cera per carrozzeria auto consente di proteggere la vernice del veicolo dagli elementi dannosi. La cera tende a dissolversi nel tempo e in seguito all'esposizione agli agenti atmosferici, pertanto, riapplicarla secondo necessità.

■ Manutenzione dei paraurti e delle altre parti rivestite in resina

Versamenti di benzina, olio, liquido di raffreddamento del motore o liquido della batteria sui componenti rivestiti in resina possono provocare macchie o il distacco del rivestimento. Pulire immediatamente utilizzando un panno morbido e acqua.

⌘ Uso di un sistema di autolavaggio

Quando si utilizza un impianto di lavaggio automatico che fa spostare il veicolo su un nastro trasportatore, assicurarsi che il cambio sia in posizione **[N]**.

- **Se si desidera tenere la trasmissione in posizione **[N]** (modalità lavaggio)** P. 425

⌘ Applicazione di cera

AVVISO

Solventi chimici e detersivi potenti possono danneggiare la vernice, il metallo e la plastica del veicolo. Eliminare immediatamente eventuali versamenti.

⌘ Manutenzione dei paraurti e delle altre parti rivestite in resina

Se si desidera riparare la superficie verniciata dei componenti in resina, richiedere alla concessionaria di fiducia le informazioni sul materiale di rivestimento idoneo.

■ Pulizia dei finestrini

Strofinare utilizzando un detergente per vetri.

■ Manutenzione delle ruote in alluminio

L'alluminio è soggetto a deterioramento causato da sale e altri contaminanti della strada. Se necessario, utilizzare il prima possibile una spugna e un detergente delicato per rimuovere questi contaminanti. Non utilizzare una spazzola a setole dure o sostanze chimiche aggressive (inclusi alcuni detergenti per ruote disponibili in commercio). Questi possono danneggiare la finitura protettiva sui cerchi in lega di alluminio, con conseguente corrosione. A seconda del tipo di finitura, anche le ruote potrebbero perdere la loro lucentezza o apparire brunate. Per evitare macchie di acqua, asciugare le ruote con un panno quando sono ancora bagnate.

■ Lenti delle luci esterne appannate

Le lenti interne delle luci esterne (fari, luci freno, ecc.) possono appannarsi temporaneamente se si guida sotto la pioggia o dopo il passaggio all'interno di un autolavaggio. Potrebbe formarsi della condensa all'interno delle lenti quando è presente una differenza significativa tra la temperatura esterna e quella all'interno della lente (simile all'appannamento dei finestrini del veicolo in condizioni di pioggia). Si tratta di una condizione naturale e non di un problema strutturale delle luci esterne.

Le caratteristiche tecniche della lente potrebbero portare alla formazione di umidità sulla superficie del telaio della lente. Non si tratta di un guasto.

Tuttavia, se si nota un accumulo di acqua notevole o in caso di formazione di gocce d'acqua di dimensioni significative all'interno della lente, far controllare il veicolo da una concessionaria.

Accessori

Durante l'installazione di accessori, controllare quanto segue:

- Non installare accessori sul parabrezza. Possono ostruire la visuale e ritardare la reazione alle condizioni di guida.
- Non montare componenti diversi dagli accessori originali Honda progettati per il veicolo sulle aree contrassegnate con la dicitura **SRS AIRBAG**, sui lati o sul retro dei sedili anteriori, sui lati dei sedili posteriori, sui montanti anteriori o laterali o vicino ai finestrini. Eventuali componenti diversi dagli accessori originali Honda progettati per il veicolo montati in queste aree possono interferire con il corretto funzionamento degli airbag o possono essere catapultati verso gli occupanti del veicolo in caso di gonfiaggio degli airbag.
- Accertarsi che gli accessori elettronici non sovraccarichino i circuiti elettrici o interferiscano con il corretto funzionamento del veicolo.
 - **Fusibili** P. 689
- Prima di montare qualsiasi accessorio elettronico, fare in modo che l'installatore contatti la concessionaria per assistenza. Se possibile, fare controllare l'installazione finale dalla concessionaria.

Accessori e modifiche

ATTENZIONE

Accessori o modifiche improprie possono compromettere la maneggevolezza, la stabilità e le prestazioni del veicolo e causare incidenti con rischio di gravi lesioni o morte.

Seguire le istruzioni fornite nel presente manuale utente relative agli accessori e alle modifiche.

ATTENZIONE

L'utilizzo di gruppi batterie ad alta tensione progettati o fabbricati in modo improprio può provocare un incendio nel veicolo.
Un incendio nel veicolo potrebbe essere causa di incidenti o lesioni.
Utilizzare solo gruppi batterie ad alta tensione originali Honda, o equivalenti.

Modifiche

Non modificare il veicolo in modo da comprometterne la tenuta di strada, la stabilità o l'affidabilità, né installare parti o accessori non originali Honda che possano avere conseguenze simili.

Anche piccole modifiche ai sistemi del veicolo possono influenzare le prestazioni globali del veicolo.

Accertarsi sempre che tutte le apparecchiature siano installate correttamente e sottoposte a manutenzione; inoltre non apportare alcuna modifica al veicolo o ai relativi sistemi poiché ciò potrebbe comportare il rischio di mancata ottemperanza alle normative nazionali e locali.

La porta diagnostica di bordo (connettore OBD-II/SAE J1962) installata su questo veicolo è progettata per essere utilizzata con dispositivi diagnostici dei sistemi automobilistici o con altri dispositivi approvati da Honda. L'utilizzo di un qualsiasi altro tipo di dispositivo potrebbe influenzare negativamente i sistemi elettronici del veicolo o comprometterne il funzionamento, con possibili anomalie di un sistema, scaricamento della batteria o problemi imprevisti.

Non modificare o tentare di riparare il sistema di alimentazione ibrido ad alta tensione, né modificare gli impianti elettrici del veicolo. Lo smontaggio o una modifica dell'attrezzatura elettrica può provocare un incidente o un incendio.

Se dovesse essere necessario sostituire il gruppo batteria ad alta tensione del veicolo al di fuori della copertura della garanzia, si consiglia vivamente di utilizzare solo gruppi batterie originali Honda. I gruppi batterie ad alta tensione originali Honda sono progettati per il sistema di alimentazione ibrido del veicolo e sono stati ideati, progettati e prodotti per evitare il sovraccarico. I gruppi batterie ad alta tensione non originali potrebbero non essere stati ideati, progettati e prodotti secondo questi criteri, pertanto la loro installazione potrebbe causare sovraccarico, incendi, perdita di potenza o altre condizioni che potrebbero aumentare la probabilità di una collisione o di lesioni.

► Accessori e modifiche

Se correttamente installati, i telefoni cellulari, gli allarmi, le radio a due vie, le antenne della radio e gli impianti stereo a bassa alimentazione non interferiscono con i sistemi del veicolo controllati da computer, quali gli airbag e il sistema antibloccaggio freni.

Si consiglia l'uso di accessori originali Honda per garantire il corretto funzionamento del veicolo.

Alcuni accessori originali Honda sono forniti con un esclusivo manuale utente per i dettagli di funzionamento e manutenzione del prodotto. In caso di fornitura di tale manuale, farvi riferimento per i dettagli completi.

Se uno degli accessori originali Honda diventa inutilizzabile, fare riferimento al relativo manuale utente separato (se applicabile) o rivolgersi a una concessionaria per assistenza nella ricerca di un potenziale guasto.

Situazioni di emergenza

In questo capitolo sono fornite istruzioni su come affrontare problemi inaspettati.

Attrezzi	
Tipi di attrezzi	646
In caso di foratura di uno pneumatico	
Riparazione temporanea di uno pneumatico forato	648
Modelli con ruotino di scorta	
Sostituzione di uno pneumatico forato	661
Manipolazione del martinetto	
Il sistema di alimentazione non si avvia	
Controllo della procedura	672
Con batteria telecomando scarica	673
Inserimento dell'alimentazione in caso di emergenza	674
Disinserimento dell'alimentazione in caso di emergenza	675

Se la batteria da 12 volt è scarica	676
Surriscaldamento	679
Accensione/lampeggiamento spia	
Se viene visualizzato il messaggio di avviso Pressione olio motore bassa	681
In caso di accensione della spia carica batteria da 12 Volt	682
In caso di accensione o lampeggiamento della spia guasti	683
In caso di accensione o lampeggiamento della spia impianto frenante (rossa)	684
Accensione della spia di sistema del servosterzo elettrico (EPS)	685

Se la spia impianto frenante (rossa) si accende o lampeggia insieme all'accensione della spia (ambra)	686
Se la spia del sistema avviso perdita di pressione/bassa pressione degli pneumatici si accende o lampeggia	687
Se la spia del sistema di trasmissione lampeggia insieme alla visualizzazione del messaggio di allerta	688
Fusibili	689
Traino di emergenza	696
Se non è possibile sbloccare lo sportello bocchettone di rifornimento carburante	697
Se il portellone non si apre	698

Tipi di attrezzi

Modelli senza ruotino di scorta

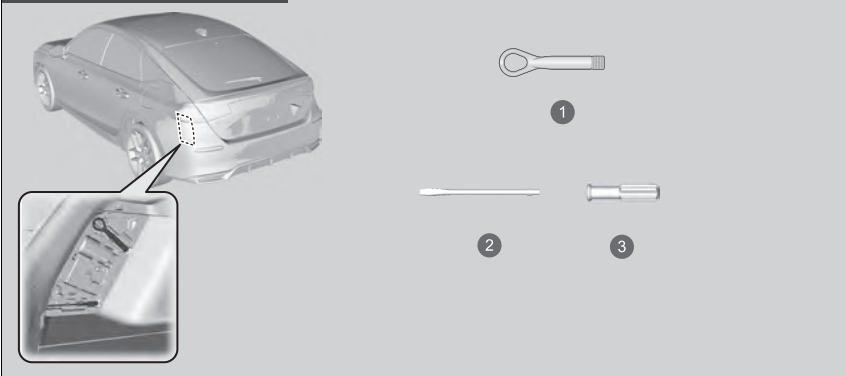

- 1 Gancio di traino rimovibile
- 2 Cacciavite a lama piatta
- 3 Impugnatura

» Tipi di attrezzi

Gli attrezzi sono ubicati nel bagagliaio.

Modelli con ruotino di scorta

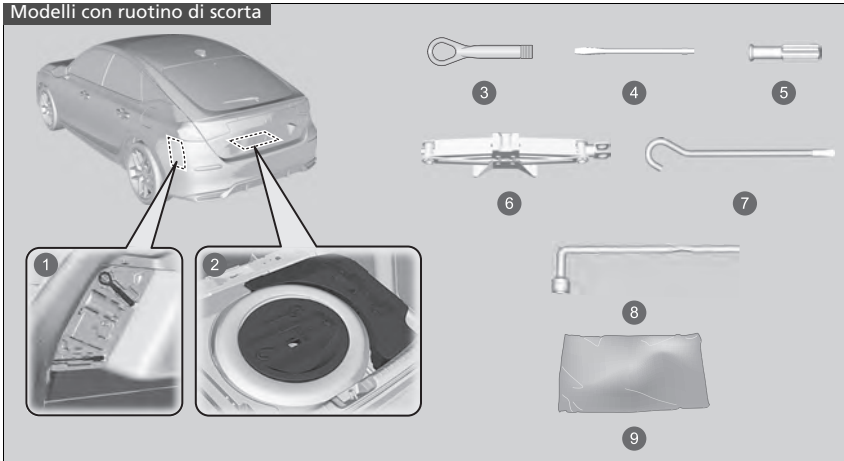

- ① Lato sinistro del bagagliaio
- ② Cassetta attrezzi
- ③ Gancio di traino rimovibile
- ④ Cacciavite a lama piatta
- ⑤ Impugnatura
- ⑥ Martinetto
- ⑦ Barra maniglia del martinetto
- ⑧ Chiave per dadi ruote/maniglia del martinetto
- ⑨ Custodia

Riparazione temporanea di uno pneumatico forato

Se lo pneumatico presenta un taglio largo o se è gravemente danneggiato, è necessario trainare il veicolo. Se lo pneumatico presenta solo una piccola foratura, causata ad esempio da un chiodo, è possibile utilizzare il kit riparazione pneumatici temporanea in modo da poter raggiungere la stazione di servizio più vicina per una riparazione permanente.

In caso di foratura di uno pneumatico durante la guida, afferrare saldamente il volante e frenare gradualmente per ridurre la velocità. Fermarsi quindi in un luogo sicuro.

1. Parcheggiare il veicolo in piano su una superficie stabile e non scivolosa, quindi inserire il freno di stazionamento.
2. Portare la trasmissione in **P**.
3. Accendere le luci di emergenza e impostare la modalità di alimentazione su VEICOLO SPENTO.

❏ Riparazione temporanea di uno pneumatico forato

Non utilizzare il kit nelle seguenti condizioni. Al contrario, per il traino rivolgersi a una concessionaria o a una compagnia di assistenza stradale.

- Il sigillante dello pneumatico è scaduto.
- Più di uno pneumatico è forato.
- La foratura o il taglio ha un diametro maggiore di 4 mm.
- La parete laterale dello pneumatico è danneggiata o la foratura è esterna all'area di contatto.

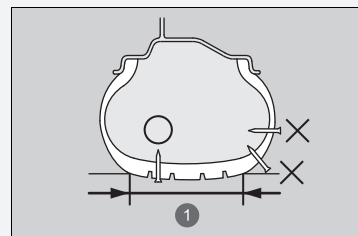

❶ Area di contatto

Con forature:	Uso del kit
Inferiori a 4 mm	Sì
Maggiori di 4 mm	No

- Danni causati dalla guida con pneumatici estremamente sgonfi.
- Il tallone dello pneumatico non è più in sede.
- Il cerchione è danneggiato.

Non rimuovere un chiodo o una vite che hanno forato lo pneumatico. Ciò potrebbe impedirne la riparazione tramite il kit.

■ Preparazione per la riparazione temporanea di uno pneumatico forato

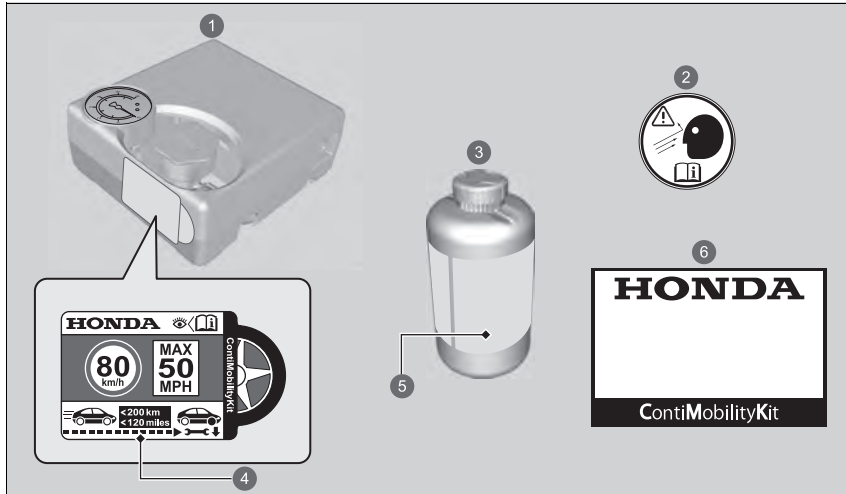

- 1 Compressore aria
- 2 Etichetta ruota
- 3 Flacone di sigillante
- 4 Etichetta limite di velocità
- 5 Data di scadenza
- 6 Manuale d'uso

▣ Preparazione per la riparazione temporanea di uno pneumatico forato

Sul lato del kit riparazione pneumatici temporanea è presente un'etichetta del limite di velocità.

Durante una riparazione temporanea, leggere con attenzione il manuale di istruzioni fornito con il kit.

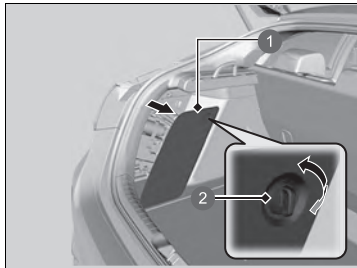

1. Rimuovere il coperchio sul lato sinistro del vano bagagli ruotando la manopola, quindi estrarre il kit dall'interno.
2. Posizionare il kit, rivolto verso l'alto, su una superficie piana vicino allo pneumatico forato e lontano dal passaggio di altri veicoli. Non collocare il kit su un lato.

- 1 Coperchio
- 2 Manopola

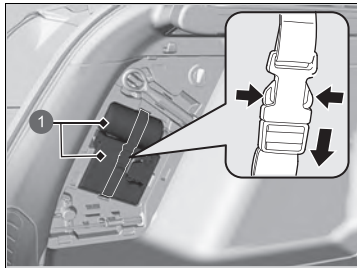

- 1 Kit riparazione pneumatici

Iniezione del sigillante e di aria

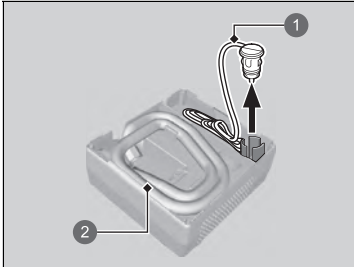

- ① Cavo di alimentazione
- ② Tubo flessibile compressore aria

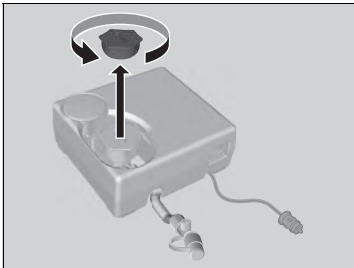

1. Estrarre il tubo flessibile e il cavo di alimentazione dalla parte posteriore del compressore aria.

2. Rimuovere il tappo dal compressore aria.

► Iniezione del sigillante e di aria

⚠ ATTENZIONE

Il sigillante per pneumatici contiene sostanze nocive e può essere letale se ingerito.

Se viene accidentalmente ingerito, non indurre vomito. Bere molta acqua e richiedere immediatamente l'assistenza di un medico.

In caso di contatto con la pelle o gli occhi, lavare con acqua fresca e, se necessario, richiedere l'assistenza di un medico.

Tenere il flacone di sigillante lontano dalla portata dei bambini.

A basse temperatura, il sigillante potrebbe non essere facilmente fluido.

In questa situazione, riscaldarlo conservando il flacone nell'abitacolo prima dell'utilizzo.

Il sigillante può macchiare in modo indelebile indumenti e altri materiali. Prestare attenzione durante l'utilizzo e rimuovere immediatamente eventuali fuoriuscite.



3. Agitare bene il flacone.



4. Rimuovere il cappuccio del flacone.
► Non rimuovere la protezione di tenuta.

- ❶ Cappuccio flacone
- ❷ Non rimossa

► Iniezione del sigillante e di aria

Non rimuovere il flacone vuoto dopo l'iniezione del sigillante.

Contattare una concessionaria Honda per la sostituzione del flacone di sigillante e il corretto smaltimento del flacone vuoto.

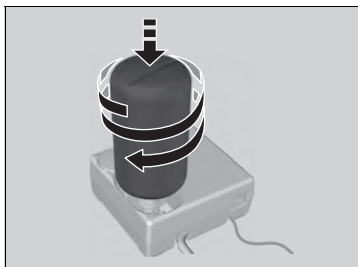

- 5.** Avvitare il flacone di sigillante sul compressore
aria.
► Avvitare saldamente il flacone.

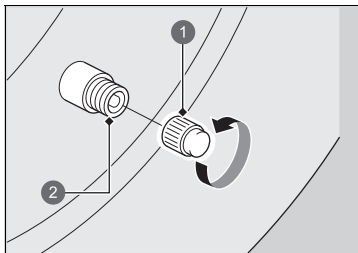

- 6.** Svitare il cappuccio valvola.

- ① Cappuccio valvola
② Valvola

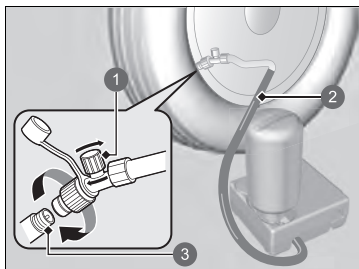

- 1 Valvola aria
- 2 Tubo flessibile compressore aria
- 3 Valvola

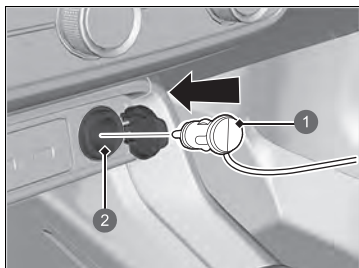

- 1 Connettore
- 2 Presa di alimentazione accessori

7. Avvitare il tubo flessibile del compressore aria sulla valvola pneumatico.
 - Accertarsi che la valvola dell'aria sia chiusa e che il compressore aria sia spento.

8. Collegare il compressore alla presa di alimentazione accessori.
 - **Prese di alimentazione accessori** P. 270
9. Attivare il sistema di alimentazione del veicolo.
 - **Monossido di carbonio** P. 109

► Iniezione del sigillante e di aria

⚠ ATTENZIONE

L'azionamento del motore in aree chiuse o parzialmente chiuse può causare un rapido accumulo di monossido di carbonio tossico.

L'inalazione di questo gas inodore e incolore può causare stati di incoscienza e addirittura la morte.

Azionare il motore esclusivamente per alimentare il compressore aria accertandosi che il veicolo si trovi in spazi aperti.

Spegnere il compressore aria quando si collega il relativo tubo flessibile.

Si avverte un rumore proveniente dal compressore aria. Questa condizione è assolutamente normale.

Se la pressione dell'aria specificata non viene raggiunta entro 10 minuti, lo pneumatico potrebbe essere gravemente danneggiato, il kit non è sufficiente per la riparazione ed è quindi necessario trainare il veicolo.

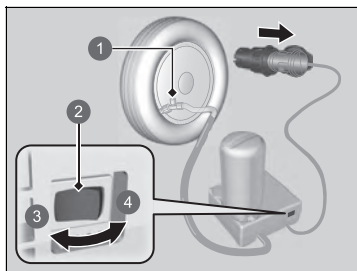

- ❶ Valvola aria
- ❷ Interruttore
- ❸ OFF
- ❹ ACCENSIONE:

10. Accendere il compressore aria e gonfiare lo pneumatico alla pressione specificata.
 - Il compressore avvia l'iniezione di sigillante e aria nello pneumatico.
 - Per la pressione specificata, fare riferimento all'etichetta sul montante portiera lato guida.
11. Dopo che la pressione dell'aria ha raggiunto il valore specificato, spegnere il compressore.
 - Controllare l'indicatore pressione aria sul compressore aria.
 - In caso di gonfiaggio eccessivo, rilasciare l'aria ruotando la valvola dell'aria. Evitare le fuoriuscite di sigillante.
12. Scollegare il connettore dalla presa di alimentazione accessori.
13. Svitare il tubo flessibile del compressore aria dalla valvola pneumatico. Installare il tappo del tubo flessibile.
 - Fare attenzione a non versare il sigillante quando si rimuove il tubo flessibile. Asciugare eventuali perdite.

► Iniezione del sigillante e di aria

Per misurare la pressione dell'aria con un manometro, innanzitutto disattivare il compressore aria.

Informare la concessionaria Honda o la compagnia di assistenza stradale a cui si rivolge per la sostituzione o la riparazione dello pneumatico forato di aver utilizzato il sigillante per pneumatici.

Questo compressore aria è progettato per pneumatici automobilistici. Controllare quanto segue:

- L'alimentazione del compressore aria è limitata alla presa di alimentazione accessori da 12 V CC del veicolo.
- Non azionare il compressore del kit riparazione pneumatici temporanea per più di 10 minuti. Il compressore può surriscaldarsi e danneggiarsi in modo permanente. Lasciarlo raffreddare in caso di utilizzo continuo.

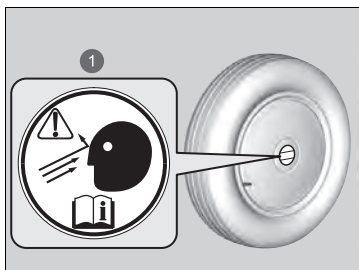

1 Etichetta ruota

14. Applicare l'etichetta ruota sulla superficie piatta della ruota.
 - La superficie della ruota deve essere pulita per garantire l'adeguata aderenza dell'etichetta.
15. Riporre il kit di riparazione pneumatici nel bagagliaio.
 - Non rimuovere il flacone di sigillante dal compressore aria.

Distribuzione del sigillante nello pneumatico

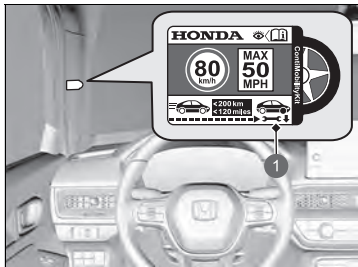

1 Etichetta limite di velocità

1. Applicare l'etichetta del limite velocità nella posizione mostrata in figura.
2. Guidare il veicolo per circa 10 minuti o per 3 - 10 chilometri.
► Non superare gli 80 km/h.
3. Parcheggiare il veicolo in un luogo sicuro.

► Distribuzione del sigillante nello pneumatico

⚠ ATTENZIONE

L'azionamento del motore in aree chiuse o parzialmente chiuse può causare un rapido accumulo di monossido di carbonio tossico.

L'inalazione di questo gas inodore e incolore può causare stati di incoscienza e addirittura la morte. Azionare il motore esclusivamente per alimentare il compressore aria accertandosi che il veicolo si trovi in spazi aperti.

Per la pressione specificata, fare riferimento all'etichetta sul montante portiera lato guida.

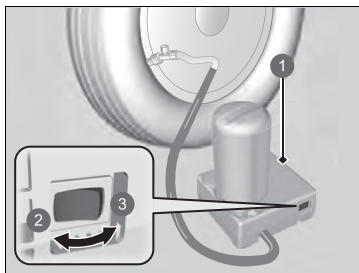

- 1 Compressore aria
- 2 OFF
- 3 ACCENSIONE:

4. Ricontrollare la pressione dell'aria con l'indicatore sul compressore aria.
► Non accendere il compressore aria per controllare la pressione.

5. Se la pressione è:

- Inferiore a 130 kPa (1,3 bar): non aggiungere aria né continuare a guidare. La perdita è eccessiva. Richiedere assistenza stradale per il traino del veicolo.

► **Traino di emergenza** P. 696

- Pressione dell'aria specificata (vedere l'etichetta sul montante portiera lato guida) o superiore: continuare a guidare fino al raggiungimento della stazione di servizio più vicina. Non superare gli 80 km/h.
- Superiore a 130 kPa (1,3 bar), ma inferiore alla pressione aria specificata (vedere l'etichetta sul montante portiera lato guida: gonfiare lo pneumatico alla pressione dell'aria specificata.

► **Gonfiaggio di uno pneumatico sgonfio** P. 659

Ripetere i punti da 2 a 4 fino al raggiungimento della stazione di servizio più vicina. Non superare gli 80 km/h.

► La distanza fino alla più vicina stazione di servizio deve essere entro circa 200 chilometri.

6. Reimballare e riporre correttamente il kit.

■ Gonfiaggio di uno pneumatico sgonfio

È possibile utilizzare il kit per gonfiare uno pneumatico sgonfio non forato.

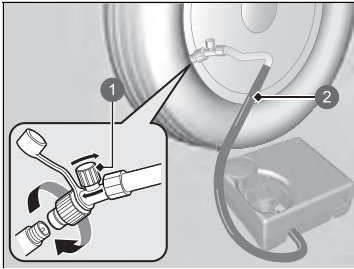

- 1 Valvola aria
- 2 Tubo flessibile compressore aria

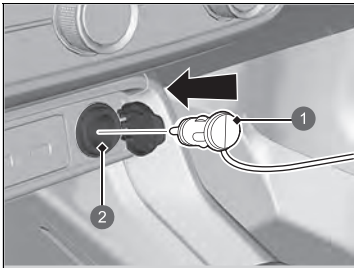

- 1 Connettore
- 2 Presa di alimentazione accessori

1. Estrarre il compressore aria dal bagagliaio.
2. Posizionare il kit, rivolto verso l'alto, su una superficie piana vicino allo pneumatico da gonfiare e lontano dal passaggio di altri veicoli. Non collocare il kit su un lato.
3. Rimuovere il cappuccio valvola.
4. Collegare il manicotto del compressore aria al corpo della valvola dello pneumatico. Avvitarlo saldamente.
 - Accertarsi che la valvola dell'aria sia chiusa.

5. Collegare il compressore alla presa di alimentazione accessori.
 - Prestare attenzione a non comprimere il cavo in una portiera o in un finestrino.

► Prese di alimentazione accessori

P. 270

6. Attivare il sistema di alimentazione del veicolo.

► Monossido di carbonio P. 109

► Inserimento dell'alimentazione P. 413

► Gonfiaggio di uno pneumatico sgonfio

⚠ ATTENZIONE

L'azionamento del motore in aree chiuse o parzialmente chiuse può causare un rapido accumulo di monossido di carbonio tossico.

L'inalazione di questo gas inodore e incolore può causare stati di incoscienza e addirittura la morte. Azionare il motore esclusivamente per alimentare il compressore aria accertandosi che il veicolo si trovi in spazi aperti.

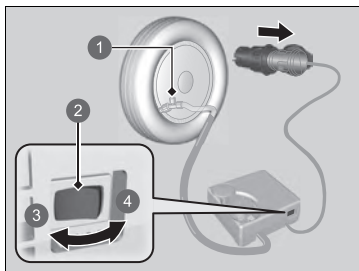

- ① Valvola aria
- ② Interruttore
- ③ OFF
- ④ ACCENSIONE:

7. Accendere il compressore aria per gonfiare lo pneumatico.
 - Il compressore inizia a iniettare l'aria nello pneumatico.
 - Se il sistema di alimentazione è stato avviato, lasciarlo in funzione durante l'iniezione dell'aria.
8. Gonfiare lo pneumatico alla pressione dell'aria specificata.
9. Spegnerlo il kit.
 - Controllare l'indicatore di pressione sul compressore aria.
 - In caso di gonfiaggio eccessivo, ruotare la valvola aria per sgonfiare.
10. Disinserire il sistema di alimentazione del veicolo, quindi scollegare il compressore aria dalla presa di alimentazione accessori.
11. Svitare il tubo flessibile del compressore aria dal corpo della valvola dello pneumatico. Rimontare il cappuccio valvola.
12. Riporre il compressore aria nel bagagliaio.

►► Gonfiaggio di uno pneumatico sgonfio

AVVISO

Non azionare il compressore del kit riparazione pneumatici temporanea per più di 10 minuti. Il compressore può surriscaldarsi e danneggiarsi in modo permanente.

Modelli con ruotino di scorta

Sostituzione di uno pneumatico forato

In caso di foratura di uno pneumatico durante la guida, afferrare saldamente il volante e frenare gradualmente per ridurre la velocità. Fermarsi quindi in un luogo sicuro. Sostituire lo pneumatico forato con il ruotino di scorta. Far riparare o sostituire lo pneumatico regolare al più presto presso una concessionaria.

1. Parcheggiare il veicolo in piano su una superficie stabile e non scivolosa, quindi inserire il freno di stazionamento.
2. Portare la trasmissione in **P**.
3. Accendere le luci di emergenza e impostare la modalità di alimentazione su VEICOLO SPENTO.

☒ Sostituzione di uno pneumatico forato

Attenersi alle precauzioni relative ai ruotini di scorta:
Controllare regolarmente la pressione del ruotino di scorta. La pressione del ruotino deve corrispondere alla pressione specificata. Pressione specificata: 420 kPa (4,2 bar)

In caso di guida con il ruotino di scorta, mantenere la velocità del veicolo al di sotto di 80 km/h. Sostituire il ruotino con uno pneumatico regolare il più presto possibile.

Il ruotino di scorta e la ruota in dotazione sul veicolo sono specifici per questo modello. Non utilizzarli su altri veicoli. Non utilizzare nessun altro tipo di ruotino di scorta o ruota su questo veicolo.

Non montare le catene sul ruotino di scorta. Se si fora uno pneumatico anteriore su cui sono montate delle catene, rimuovere uno degli pneumatici posteriori regolari e sostituirlo con il ruotino di scorta. Rimuovere lo pneumatico anteriore forato e sostituirlo con lo pneumatico regolare che è stato rimosso dalla ruota posteriore. Montare le catene sullo pneumatico anteriore.

Il ruotino di scorta offre una guida meno morbida e una minore aderenza su alcune superfici. Utilizzare la massima cautela durante la guida.

Il ruotino di scorta è più piccolo dello pneumatico regolare. Con il ruotino di scorta montato, la distanza da terra del veicolo si riduce. La guida su strade con dossi o detriti stradali potrebbe danneggiare la parte inferiore del veicolo.

■ Preparazione per la sostituzione di uno pneumatico forato

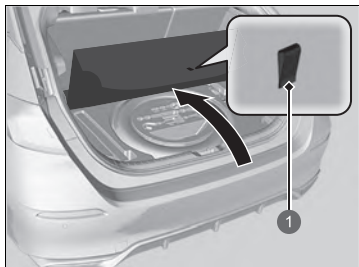

1 Cinghia

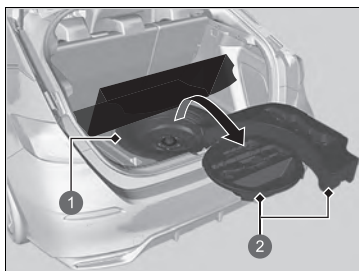

1 Ruotino di scorta

2 Cassetta attrezzi

1. Tirare la cinghia sul coperchio del pianale e aprire il coperchio.

2. Estrarre la cassetta attrezzi dal bagagliaio.
3. Rimuovere il martinetto e la chiave per i dadi ruota dalla cassetta degli attrezzi.
4. Svitare la vite ad alette e rimuovere il cono spaziatore. Quindi, rimuovere il ruotino di scorta.

► Sostituzione di uno pneumatico forato

ATTENZIONE: Il martinetto può essere utilizzato solo per emergenze del veicolo, non per la sostituzione degli pneumatici stagionali standard o per un intervento di riparazione o manutenzione ordinaria.

AVVISO

Non utilizzare il martinetto se non funziona correttamente. Rivolgersi a una concessionaria o a un servizio di traino professionale.

Non utilizzare più di un ruotino di scorta alla volta.

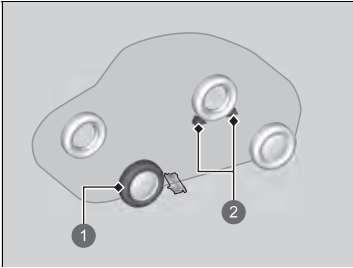

- 1 Pneumatico da sostituire.
- 2 Blocchi ruota

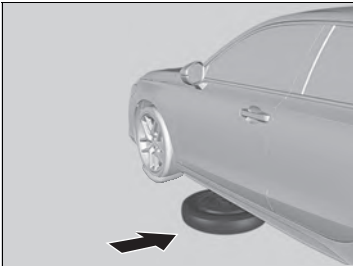

- 5. Posizionare un blocco o una pietra davanti e dietro la ruota in posizione diagonale rispetto allo pneumatico forato.
- 6. Posizionare il ruotino di scorta (lato esterno del ruotino verso l'alto) sotto alla carrozzeria del veicolo, vicino allo pneumatico da sostituire.



7. Allentare ciascun dado ruota di circa un giro utilizzando la chiave per i dadi ruota.

Montaggio del martinetto

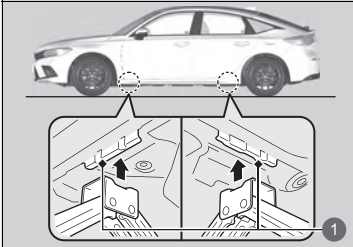

1 Punti di sollevamento

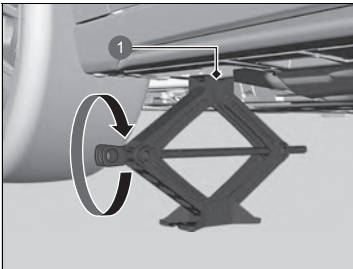

1 Punto di sollevamento

1. Posizionare il martinetto sotto al punto di sollevamento più vicino allo pneumatico da sostituire.

2. Ruotare la staffa finale in senso orario (come indicato in figura) finché la parte superiore del martinetto non entra in contatto con il punto di sollevamento.

► Accertarsi che la linguetta del punto di sollevamento sia inserita nella tacca del martinetto.

Montaggio del martinetto

ATTENZIONE

Il veicolo può cadere facilmente dal martinetto causando lesioni gravi a chiunque si trovi sotto il veicolo.

Seguire le istruzioni per la sostituzione precisa di uno pneumatico e assicurarsi che nessuno si trovi sotto il veicolo supportato da un martinetto.

ATTENZIONE: Il martinetto deve essere collocato su una superficie piana e stabile allo stesso livello del veicolo parcheggiato.

Il martinetto fornito con il veicolo presenta la seguente etichetta.

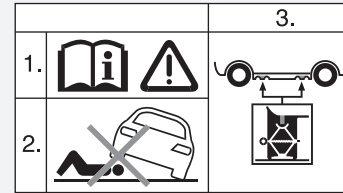

1. Vedere il Manuale utente.
2. Non sostare sotto il veicolo supportato da un martinetto.
3. Posizionare il martinetto sotto l'area rinforzata.

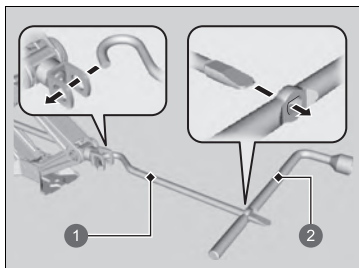

- 1 Barra maniglia del martinetto
- 2 Chiave per dadi ruote da usare come maniglia del martinetto

3. Sollevare il veicolo tramite la barra e la maniglia del martinetto, fino a quando lo pneumatico non è sollevato da terra.

► Montaggio del martinetto

Non utilizzare il martinetto in presenza di persone o bagagli nel veicolo.

Utilizzare il martinetto in dotazione con il veicolo. Altri martinetti potrebbero non sostenere il peso ("carico") oppure potrebbero avere un punto di sollevamento non idoneo.

Per utilizzare il martinetto in modo sicuro, attenersi alle seguenti istruzioni.

- Non utilizzare con il sistema di alimentazione inserito.
- Utilizzarlo solo se la superficie è stabile e in piano.
- Utilizzarlo solo in corrispondenza dei punti di sollevamento.
- Non salire sul veicolo mentre si sta usando il martinetto.
- Non posizionare alcun oggetto sopra o sotto il martinetto.

■ Sostituzione dello pneumatico forato

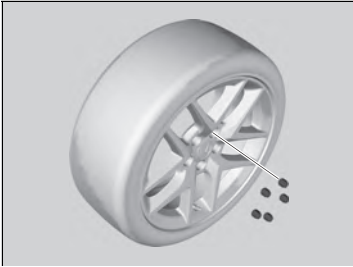

1. Rimuovere i dadi della ruota e lo pneumatico forato.

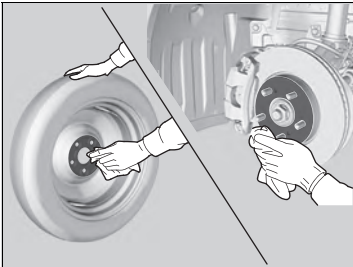

2. Pulire le superfici di montaggio della ruota con un panno pulito.

3. Montare il ruotino di scorta.

4. Avvitare i dadi della ruota finché non entrano in contatto con le flange intorno ai fori di montaggio e non ruotare ulteriormente i dadi.

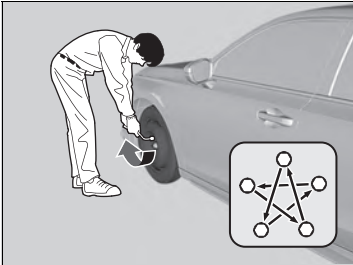

5. Abbassare il veicolo e rimuovere il martinetto. Serrare i dadi delle ruote nell'ordine illustrato in figura. Serrare i dadi a rotazione due o tre volte, nell'ordine indicato.

Coppia di serraggio dadi ruota:

108 N·m (11 kgf·m)

► Sostituzione dello pneumatico forato

Non serrare eccessivamente i dadi della ruota applicando una coppia eccessiva con il piede o un tubo.

■ Conservazione dello pneumatico forato

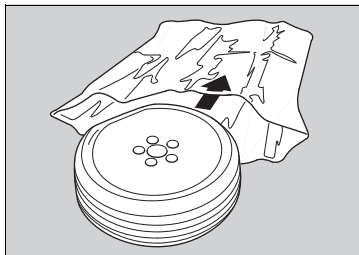

1. Inserire lo pneumatico forato nella custodia in dotazione con il veicolo.
 - La custodia è ubicata all'interno della cassetta attrezzi.
2. Fare un nodo alla parte superiore della custodia.
3. Riposizionare correttamente il martinetto, la barra maniglia del martinetto e la chiave per i dadi ruota nella cassetta degli attrezzi.

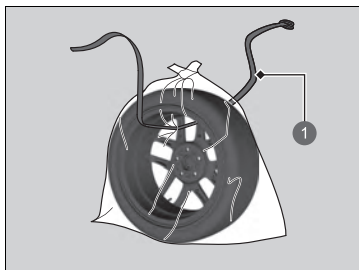

1 Cinghia

►► Conservazione dello pneumatico forato

⚠ATTENZIONE

In caso di incidente, gli oggetti non fissati possono essere scagliati all'interno del veicolo causando lesioni gravi agli occupanti. Conservare la ruota, il martinetto e gli attrezzi in modo sicuro prima di partire.

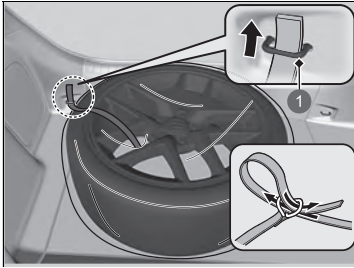

1 Ancoraggio posteriore

5. Posizionare lo pneumatico forato nel bagagliaio e passare la cinghia nell'ancoraggio posteriore come mostrato in figura.
6. Far passare la cinghia attraverso l'anello, quindi serrare la cinghia per bloccare lo pneumatico forato in posizione.

■ Sistema avviso perdita di pressione e ruotino di scorta

Se si sostituisce uno pneumatico forato con il ruotino di scorta, la spia di bassa pressione degli pneumatici/sistema avviso perdita di pressione si accende durante la guida. Dopo aver guidato per qualche chilometro, sull'interfaccia informazioni del conducente viene visualizzato  **Problema al sistema di monitoraggio pressione pneumatici**, la spia inizia a lampeggiare per un breve periodo, quindi rimane accesa; si tratta, tuttavia, di una condizione normale che non deve destare preoccupazione.

Tarare il sistema avviso perdita di pressione quando si sostituisce lo pneumatico con uno pneumatico regolare specificato.

➤ **Taratura del sistema avviso perdita di pressione** P. 457

Manipolazione del martinetto

Modelli senza ruotino di scorta



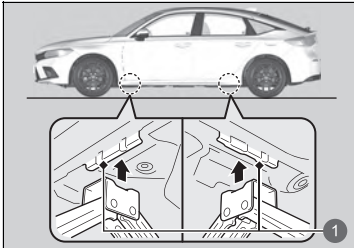

Il veicolo è dotato di punti di sollevamento come indicato in figura.
Per la sostituzione degli pneumatici, consultare la concessionaria.



1 Punti di sollevamento

Controllo della procedura

Quando la spia  (Ready) non si accende, effettuare i seguenti controlli e prendere i provvedimenti opportuni.

Lista di controllo	Condizione	Cosa fare
Controllare se la relativa spia o i messaggi sull'interfaccia informazioni del conducente si accendono.	Viene visualizzato  Temperatura veicolo troppo bassa per operare.	<ul style="list-style-type: none"> È necessario attendere un aumento della temperatura ambiente o spostare il veicolo in un luogo più caldo. Contattare una concessionaria se necessario.
	Viene visualizzato  Per avviare, toccare il pulsante di avviamento con l'emblema accanto al telecomando. La spia del sistema di trasmissione lampeggia e viene visualizzato il messaggio  Problema al sistema del cambio. Inserire il freno di stazionamento durante il parcheggio.	<ul style="list-style-type: none"> ➤ Con batteria telecomando scarica P. 673 ➤ Se la spia del sistema di trasmissione lampeggia insieme alla visualizzazione del messaggio di allerta P. 688
Controllare la posizione del cambio.	La trasmissione non è in posizione  .	Portare la trasmissione in  .
Controllare la spia del sistema immobilizzatore.	Se la spia del sistema immobilizzatore lampeggia, non è possibile avviare il sistema di alimentazione.	<ul style="list-style-type: none"> ➤ Sistema immobilizzatore P. 208 ➤ Spia sistema immobilizzatore P. 127
Controllare la procedura di avviamento del sistema di alimentazione.		<p>Attenersi alle relative istruzioni e tentare nuovamente di avviare il sistema di alimentazione.</p> <ul style="list-style-type: none"> ➤ Inserimento dell'alimentazione P. 413
Controllare i fusibili.		<p>Controllare tutti i fusibili o far controllare il veicolo da una concessionaria.</p> <ul style="list-style-type: none"> ➤ Controllo e sostituzione dei fusibili P. 693

Se non è possibile accendere il sistema di alimentazione dopo aver controllato tutte le voci nell'elenco sopra riportato, far controllare il veicolo dalla concessionaria.



Se è necessario avviare il veicolo immediatamente, utilizzare un altro veicolo o una batteria ausiliaria per eseguire l'avviamento con ponte.

➤ **Se la batteria da 12 volt è scarica** P. 676

A seconda della situazione, potrebbe essere possibile avviare temporaneamente il sistema di alimentazione utilizzando la procedura di avviamento di emergenza.

➤ **Disinserimento dell'alimentazione in caso di emergenza** P. 675

Con batteria telecomando scarica

Se si attiva il cicalino, viene visualizzato il messaggio . Per avviare, toccare il pulsante di avviamento con l'emblema accanto al telecomando sull'interfaccia informazioni del conducente, il pulsante **POWER** lampeggia e la spia  (Ready) non si accende, inserire il sistema di alimentazione come indicato di seguito:

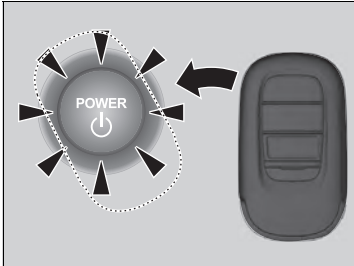

1. Toccare il centro del pulsante **POWER** con il logo **H** sul telecomando mentre il pulsante **POWER** lampeggia. I pulsanti devono essere rivolti verso l'utente.

► La spia del pulsante **POWER** lampeggia per circa 30 secondi.

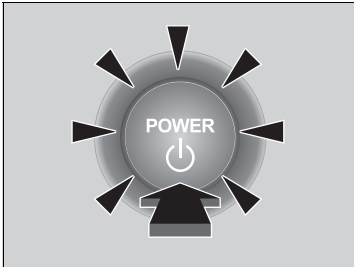

2. Premere il pedale del freno e il pulsante **POWER** entro 10 secondi dall'attivazione del cicalino e la spia del pulsante **POWER** da lampeggiante diventerà fisso.

► La spia  (Ready) si accende.
 ► Se il pedale non viene premuto, la modalità passa su ACCESSORI.

Inserimento dell'alimentazione in caso di emergenza

Se non è possibile inserire il sistema di alimentazione utilizzando la normale procedura di avviamento, potrebbe essere possibile farlo mediante la procedura di avviamento di emergenza riportata di seguito.

Non utilizzare questa procedura se non è un'emergenza.

1. Accertarsi che il freno di stazionamento sia inserito.
 - La spia del freno di stazionamento e dell'impianto frenante (rossa) si accende per 30 secondi quando si tira verso l'alto l'interruttore del freno di stazionamento elettrico.
2. Controllare che la trasmissione sia in **[P]**, quindi impostare la modalità di alimentazione su ACCESSORI.
3. Premere a fondo il pedale del freno, quindi tenere premuto il pulsante **POWER** per almeno 15 secondi.

Questo deve essere considerato un malfunzionamento del sistema anche se è possibile inserire il sistema di alimentazione utilizzando la procedura descritta in precedenza.

Fare controllare immediatamente il veicolo da una concessionaria.

Disinserimento dell'alimentazione in caso di emergenza

Il pulsante **POWER** può essere utilizzato per disattivare il sistema di alimentazione in una situazione di emergenza anche durante la guida. Se si deve disinserire il sistema di alimentazione, procedere in uno dei modi seguenti:

- Tenere premuto il pulsante **POWER** per circa due secondi.
- Premere in modo deciso il pulsante **POWER** tre volte.

Il volante non verrà bloccato. Tuttavia, poiché il disinserimento del sistema di alimentazione disattiva l'assistenza che il sistema di alimentazione fornisce agli impianti di sterzo e frenante, sarà necessario uno sforzo fisico e tempi notevolmente maggiori per sterzare e rallentare il veicolo. Azionare il pedale del freno con entrambi i piedi per rallentare il veicolo e fermarsi immediatamente in un luogo sicuro.

La posizione del cambio passa automaticamente a **P** dopo l'arresto completo del veicolo. Poi la modalità di alimentazione passa a VEICOLO SPENTO.

Disinserimento dell'alimentazione in caso di emergenza

AVVISO

Non premere il pulsante **POWER** durante la guida a meno che non sia assolutamente necessario disattivare il sistema di alimentazione.

Se si preme il pulsante **POWER** durante la guida, il cicalino emette un segnale acustico.

Procedura di avviamento con batteria ausiliaria

Disinserire l'alimentazione dai dispositivi elettrici, quali l'impianto audio e le luci. Disinserire il sistema di alimentazione, quindi aprire il cofano.

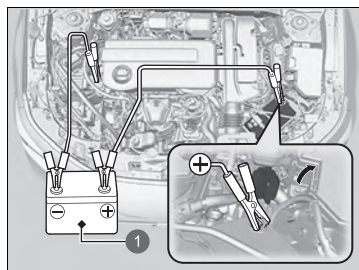

1 Batteria ausiliaria

1. Aprire il coperchio sul terminale positivo ⊕.
2. Collegare il primo cavo per avviamento di emergenza al terminale ⊕ della batteria da 12 Volt del proprio veicolo.
3. Collegare l'altra estremità del primo cavo per avviamento di emergenza al terminale ⊕ della batteria ausiliaria.
 - ▶ Utilizzare solo una batteria ausiliaria da 12 Volt.
 - ▶ Quando si utilizza un caricabatterie per autoveicoli per caricare la batteria da 12 Volt, selezionare una tensione di carica inferiore a 15 Volt. Verificare le impostazioni appropriate sul manuale del caricabatterie.

Se la batteria da 12 volt è scarica

ATTENZIONE

La batteria da 12 Volt può esplodere se non viene seguita la procedura corretta, con conseguenti lesioni gravi per chi si trova nelle vicinanze.

Tenere lontano dalla batteria da 12 Volt scintille, fiamme vive o sigarette.

AVVISO

Se la batteria da 12 Volt viene esposta a una temperatura estremamente rigida, l'elettrolito interno può congelare. Se si cerca di eseguire l'avviamento con ponte usando una batteria da 12 Volt congelata, questa potrebbe danneggiarsi.

Fissare correttamente i morsetti dei cavi ponte in modo che non si stacchino a causa delle vibrazioni del motore. Prestare attenzione a non attorcigliare i cavi per avviamento di emergenza e a non fare entrare in contatto fra di loro le estremità dei cavi stessi durante le operazioni di collegamento e scollegamento.

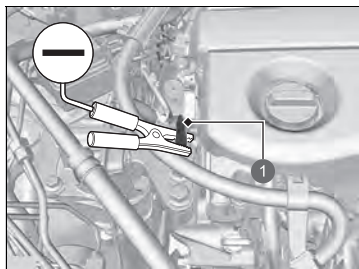

1 Bullone prigioniero

4. Collegare il secondo cavo per avviamento di emergenza al terminale ⊖ della batteria ausiliaria.
5. Collegare l'altra estremità del secondo cavo per avviamento di emergenza al bullone prigioniero, come mostrato. Non collegare questo cavo per avviamento di emergenza a nessun'altra parte.
6. Se si collega il proprio veicolo a un secondo veicolo, avviare il motore del secondo veicolo e incrementare leggermente i giri/min.
7. Provare ad avviare il motore del proprio veicolo. Se gira lentamente, verificare che i cavi di avviamento di emergenza presentino un buon contatto metallo-metallo.

► Se la batteria da 12 volt è scarica

Le prestazioni della batteria da 12 volt si riducono in presenza di basse temperature e potrebbero non consentire l'avviamento del motore.

■ Operazioni da eseguire dopo l'avviamento del sistema di alimentazione

Una volta avviato il sistema di alimentazione del proprio veicolo, rimuovere i cavi per avviamento di emergenza nell'ordine seguente:

1. Scollegare il cavo per avviamento di emergenza dalla messa a terra del proprio veicolo.
2. Scollegare l'altra estremità del cavo per avviamento di emergenza dal terminale \ominus della batteria ausiliaria.
3. Scollegare il cavo per avviamento di emergenza dal terminale \oplus della batteria da 12 Volt del proprio veicolo.
4. Scollegare l'altra estremità del cavo per avviamento di emergenza dal terminale \oplus della batteria ausiliaria.



Fare controllare il proprio veicolo presso una stazione di servizio o una concessionaria.

⚠ Se la batteria da 12 volt è scarica

Le spie del controllo velocità di crociera adattativo (ACC) con adattamento velocità ad andatura lenta, sistema di controllo stabilità del veicolo (VSA), del sistema di controllo stabilità del veicolo (VSA) **OFF***, del supporto di sicurezza, del sistema di frenata riduzione impatto, del sistema di riduzione del rischio di allontanamento dalla corsia e del sistema di avviso perdita di pressione/bassa pressione degli pneumatici potrebbero accendersi quando si attiva la modalità di alimentazione dopo aver ricollegato una batteria 12 volt. Guidare il veicolo per un breve tratto a più di 20 km/h. Ciascuna spia deve spegnersi. In caso contrario, far controllare il veicolo da una concessionaria.

Operazioni da eseguire in caso di surriscaldamento

Sintomi del surriscaldamento:

-  **Temperatura del sistema di alimentazione alta. La potenza può essere ridotta.** viene visualizzato sull'interfaccia informazioni del conducente.
-  **Temperatura motore troppo alta. Non guidare. Attendere che il motore si raffreddi.** viene visualizzato sull'interfaccia informazioni del conducente.
- Dal vano motore fuoriescono spruzzi o vapore.

 **Temperatura del sistema di alimentazione alta. La potenza può essere ridotta.** viene visualizzato sull'interfaccia informazioni del conducente

 **Temperatura del sistema di alimentazione alta. La potenza può essere ridotta.** viene visualizzato sull'interfaccia informazioni del conducente quando la temperatura del sistema di alimentazione è elevata.

1. Parcheggiare il veicolo in un luogo sicuro.
 - ▶ Inserire il freno di stazionamento e portare la trasmissione su **P**. Spegnerne tutti gli accessori e accendere le luci di emergenza.
2. Mantenere la modalità di alimentazione su ACCENSIONE e attendere fino a quando il messaggio non scompare.
 - ▶ Se il messaggio non scompare, far controllare il veicolo da una concessionaria.

 **Temperatura motore troppo alta. Non guidare. Attendere che il motore si raffreddi.** viene visualizzato sull'interfaccia informazioni del conducente

Prime azioni da intraprendere

1. Parcheggiare immediatamente il veicolo in un luogo sicuro.
2. Spegnerne tutti gli accessori e inserire le luci di emergenza.
 - ▶ **Assenza di spruzzi o vapore:** mantenere inserito il sistema di alimentazione e aprire il cofano.
 - ▶ **Presenza di spruzzi o vapore:** disattivare il sistema di alimentazione e attendere fino all'attenuazione della fuoriuscita. Aprire quindi il cofano motore.

 Operazioni da eseguire in caso di surriscaldamento

ATTENZIONE

La fuoriuscita di vapore e spruzzi da un motore surriscaldato può causare gravi ustioni.

Non aprire il cofano motore se si rileva una fuoriuscita di vapore.

AVVISO

Continuare a guidare con il messaggio  **Temperatura motore troppo alta. Non guidare. Attendere che il motore si raffreddi.** sull'interfaccia informazioni del conducente potrebbe danneggiare il motore.

Se  **Temperatura del sistema di alimentazione alta. La potenza può essere ridotta.** viene visualizzato sull'interfaccia informazioni del conducente, il veicolo ha una minore capacità di accelerazione e potrebbe essere più difficile avviarlo su un tratto in pendenza.

■ Azioni successive da intraprendere

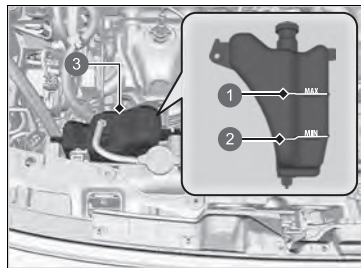

1 MAX

2 MIN

3 Serbatoio di riserva

1. Controllare che la ventola di raffreddamento sia in funzione e spegnere il sistema di alimentazione una volta che il messaggio

Temperatura motore troppo alta.

Non guidare. Attendere che il motore si raffreddi. scompare dall'interfaccia informazioni del conducente.

► Se la ventola di raffreddamento non è in funzione, disattivare immediatamente il sistema di alimentazione.

2. Una volta raffreddato il motore, controllare il livello del liquido di raffreddamento e verificare se i componenti del sistema presentano delle perdite.

► Se il livello di liquido di raffreddamento presente nel serbatoio di riserva è basso, rabboccare fino a raggiungere la tacca **MAX**.

► Se non c'è liquido di raffreddamento nel serbatoio, controllare che il radiatore sia freddo. Coprire il tappo del radiatore con un panno spesso e aprire il tappo. Se necessario, aggiungere del liquido di raffreddamento fino alla base del bocchettone di rifornimento e rimontare il tappo in posizione.

■ Ultime azioni da intraprendere

Una volta che il motore si è sufficientemente raffreddato, accendere il sistema di alimentazione.

Se il messaggio **Temperatura motore troppo alta. Non guidare. Attendere che il motore si raffreddi.** non è visualizzato, riprendere la guida. Se ricompare, contattare la concessionaria per la riparazione.

►► Operazioni da eseguire in caso di surriscaldamento

⚠ATTENZIONE

Se il tappo del radiatore viene rimosso quando il motore è caldo, il liquido di raffreddamento potrebbe schizzare fuori causando ustioni gravi.

Lasciare sempre raffreddare il motore e il radiatore prima di rimuovere il tappo del radiatore.

In caso di perdite di liquido di raffreddamento, rivolgersi alla concessionaria per un'eventuale riparazione.

Utilizzare l'acqua solo come soluzione temporanea/di emergenza. Fare lavare il sistema da una concessionaria con del liquido antigelo idoneo prima possibile.

Se viene visualizzato i messaggio di avviso Pressione olio motore bassa



■ Cause della visualizzazione del messaggio di avviso

Viene visualizzato quando la pressione dell'olio motore è bassa.

■ Operazioni da eseguire non appena viene visualizzato il messaggio di avviso

1. Parcheggiare immediatamente il veicolo su una superficie piana e in un luogo sicuro.
2. Se necessario, inserire le luci di emergenza.

■ Operazioni da eseguire dopo avere parcheggiato il veicolo

1. Disattivare il sistema di alimentazione e lasciarlo riposare per circa tre minuti.
2. Aprire il cofano e controllare il livello dell'olio.
 - ▶ Aggiungere olio secondo necessità.

🔧 **Controllo dell'olio** P. 600

3. Avviare il motore e controllare il messaggio di avviso **Pressione olio motore bassa**.

- ▶ Il messaggio di avviso scompare: riprendere la guida del veicolo.
- ▶ Il messaggio di avviso non scompare entro 10 secondi: arrestare immediatamente il motore e rivolgersi a una concessionaria per un'eventuale riparazione.

» Se viene visualizzato il messaggio di avviso Pressione olio motore bassa

AVVISO

La guida in condizioni di bassa pressione dell'olio può provocare in tempi brevissimi gravi danni meccanici al motore.

In caso di accensione della spia carica batteria da 12 Volt



■ Cause dell'accensione della spia

Si accende quando è presente un guasto nel sistema di carica.

■ Operazioni da eseguire in caso di accensione della spia

Fermarsi in un luogo sicuro e fare controllare immediatamente il veicolo presso una concessionaria.

Se viene visualizzato l'avviso di potenza di arresto ridotta



■ Cause della visualizzazione del messaggio di avviso

Viene visualizzato quando la capacità frenante è ridotta.

■ Operazioni da eseguire non appena viene visualizzato il messaggio di avviso

Rallentare e guidare con cautela. Far controllare il veicolo dalla concessionaria.

☒ In caso di accensione della spia carica batteria da 12 Volt

Se si deve effettuare una sosta temporanea, non disattivare il sistema di alimentazione. Il sistema di alimentazione utilizza la batteria a 12 Volt per l'attivazione. Potrebbe non essere possibile reinserire il sistema di alimentazione se è stato disinserito con questa spia accesa.

In caso di accensione o lampeggiamento della spia guasti



■ Cause dell'accensione o del lampeggiamento della spia guasti

- Si accende in presenza di un guasto nel sistema di controllo delle emissioni.
- Lampeggia se viene rilevata una perdita di colpi del motore.

■ Operazioni da eseguire in caso di accensione della spia

Ridurre la velocità di guida e portare immediatamente il veicolo presso una concessionaria per un'ispezione.

- Si accende quando non è presente benzina nel serbatoio del carburante e si spegne dopo il rifornimento del veicolo, l'inserimento della modalità di alimentazione, la guida del veicolo e il disinserimento del sistema di alimentazione più volte. In caso contrario, far controllare il veicolo da una concessionaria.

■ Operazioni da eseguire in caso di lampeggiamento della spia

Parcheggiare il veicolo in un luogo sicuro in cui non siano presenti oggetti infiammabili e attendere almeno 10 minuti con il motore spento affinché si raffreddi.

►► In caso di accensione o lampeggiamento della spia guasti

AVVISO

Se si guida con la spia guasti accesa, è possibile che si verifichino danni al sistema di controllo delle emissioni e al motore.

Se la spia guasti lampeggia nuovamente al riavvio del motore, raggiungere la concessionaria più vicina mantenendo una velocità di 50 km/h o inferiore. Fare controllare il veicolo.

In caso di accensione o lampeggiamento della spia impianto frenante (rossa)



(rossa)

■ Cause dell'accensione della spia

- Il livello del liquido freni è basso.
- È presente un guasto nell'impianto frenante.

■ Operazioni da eseguire in caso di accensione della spia durante la guida

Premere leggermente il pedale del freno per controllare la pressione del pedale.

- Se è normale, controllare il livello del liquido freni non appena si esegue la sosta successiva.
- Se non è normale, provvedere immediatamente. Tirare più volte la levetta di decelerazione  per contribuire al rallentamento del veicolo utilizzando la frenata rigenerativa.

■ Cause del lampeggiamento della spia

- Problema nel sistema del freno di stazionamento elettrico.
- **Operazioni da eseguire in caso di lampeggiamento della spia**
- Evitare di usare il freno di stazionamento e fare controllare immediatamente il veicolo dalla concessionaria.

☒ In caso di accensione o lampeggiamento della spia impianto frenante (rossa)

Fare riparare il veicolo immediatamente.

È pericoloso guidare con un livello del liquido freni basso.

Se il pedale del freno non oppone alcuna resistenza, fermarsi immediatamente in un luogo sicuro. Se necessario, tirare la levetta di decelerazione  per contribuire al rallentamento del veicolo utilizzando la frenata rigenerativa.

Se la spia impianto frenante (rossa) e la spia **ABS** si accendono contemporaneamente, il sistema elettronico di ripartizione della forza frenante non funziona. Ciò può causare l'instabilità del veicolo in caso di frenate brusche. Fare controllare immediatamente il veicolo da una concessionaria.

Se la spia impianto frenante (rossa) lampeggia e contemporaneamente si accende la spia impianto frenante (ambra), il freno di stazionamento potrebbe non funzionare. Evitare di usare il freno di stazionamento e fare controllare immediatamente il veicolo dalla concessionaria.

☒ **Se la spia impianto frenante (rossa) si accende o lampeggia insieme all'accensione della spia (ambra)** P. 686

Accensione della spia di sistema del servosterzo elettrico (EPS)



■ Cause dell'accensione della spia

- Si accende quando è presente un problema nel sistema EPS o nel sistema di monitoraggio dell'attenzione del conducente.

■ Operazioni da eseguire in caso di accensione della spia

- Arrestare il veicolo in un luogo sicuro e attivare nuovamente il sistema di alimentazione.

Se la spia si accende e resta accesa, fare controllare immediatamente il veicolo da una concessionaria.

- Se sull'interfaccia informazioni del conducente viene visualizzato  **Non guidare**, fermare il veicolo immediatamente in un luogo sicuro e contattare una concessionaria.

Se la spia impianto frenante (rossa) si accende o lampeggia insieme all'accensione della spia (ambra)



(rossa)

- **Se la spia impianto frenante (rossa) si accende o lampeggia e contemporaneamente si accende la spia impianto frenante (ambra), rilasciare il freno di stazionamento manualmente o automaticamente.**

🔧 **Freno di stazionamento** P. 549



(ambra)

- Se la spia impianto frenante (rossa) si accende o lampeggia e contemporaneamente si accende la spia impianto frenante (ambra), arrestare il veicolo in un luogo sicuro e farlo controllare immediatamente presso una concessionaria.
 - Per impedire il movimento del veicolo, portare la trasmissione su **P**.
- Se è spenta solo la spia impianto frenante (rossa), evitare di utilizzare il freno di stazionamento e far controllare immediatamente il veicolo presso una concessionaria.

- 🔧 Se la spia impianto frenante (rossa) si accende o lampeggia insieme all'accensione della spia (ambra)

Se si inserisce il freno di stazionamento, potrebbe non disinserirsi.

Se si accendono contemporaneamente la spia impianto frenante (rossa) e la spia impianto frenante (ambra), il freno di stazionamento funziona.

Se la spia impianto frenante (rossa) lampeggia e contemporaneamente si accende la spia impianto frenante (ambra), il freno di stazionamento potrebbe non funzionare perché l'impianto è in fase di controllo.

Se viene azionato ripetutamente il freno di stazionamento elettrico in un breve arco di tempo, il freno smette di funzionare per evitare che il sistema si surriscaldi e la spia lampeggia.
Torna allo stato originale in circa 1 minuto.

Se la spia del sistema avviso perdita di pressione/ bassa pressione degli pneumatici si accende o lampeggia



■ Cause dell'accensione o del lampeggiamento della spia

La pressione di uno degli pneumatici è notevolmente bassa o il sistema di avviso perdita di pressione non è stato tarato. In presenza di un problema nel sistema avviso perdita di pressione, la spia lampeggia per circa un minuto e successivamente rimane accesa fissa.

Se è installato il ruotino di scorta*, la spia si accende o prima lampeggia per circa un minuto, quindi rimane accesa.

■ Operazioni da eseguire in caso di accensione della spia

Guidare con prudenza ed evitare svolte brusche o frenate improvvise. Parcheggiare il veicolo in un luogo sicuro. Controllare la pressione degli pneumatici e regolarla al livello specificato. La pressione specificata degli pneumatici è indicata sull'etichetta apposta sul montante portiera lato guida.

- Tarare il sistema di avviso perdita di pressione dopo aver regolato la pressione degli pneumatici.

Se la causa dell'accensione della spia è il ruotino di scorta*, sostituire lo pneumatico con uno regolare. La spia si spegne dopo aver effettuato la taratura del sistema avviso perdita di pressione.

📖 **Sistema avviso perdita di pressione** P. 456

■ Operazioni da eseguire quando la spia lampeggia e successivamente, rimane accesa

Far controllare lo pneumatico da una concessionaria prima possibile. Se la causa del lampeggiamento iniziale e della successiva accensione fissa della spia è il ruotino di scorta*, sostituire lo pneumatico con uno regolare. La spia si spegne dopo aver effettuato la taratura del sistema avviso perdita di pressione.

☒ Se la spia del sistema avviso perdita di pressione/bassa pressione degli pneumatici si accende o lampeggia

AVVISO

La guida con pneumatici eccessivamente sgonfi può causarne il surriscaldamento e la successiva rottura. Gonfiare sempre gli pneumatici al livello prescritto.

* Non disponibile su tutti i modelli

Se la spia del sistema di trasmissione lampeggia insieme alla visualizzazione del messaggio di allerta



■ Cause del lampeggiamento della spia

La trasmissione è guasta.

■ Operazioni da eseguire in caso di lampeggiamento della spia

- Fare controllare immediatamente il veicolo da una concessionaria.

☒ Se la spia del sistema di trasmissione lampeggia insieme alla visualizzazione del messaggio di allerta

Potrebbe non essere possibile attivare il sistema di alimentazione.

Accertarsi di inserire il freno di stazionamento quando si parcheggia il veicolo.

Se è richiesto il traino del proprio veicolo, contattare un servizio di traino professionale.

☒ **Traino di emergenza** P. 696

■ **Circuito protetto e amperaggio nominale dei fusibili**

	Circuito protetto	Amp
1	Batteria	175 A
	—	40 A
	—	40 A
2	Opzione scatola fusibili	60 A
	—	40 A
	Opzione scatola fusibili 2	40 A
	—	30 A
3	Scatola fusibili principale	60 A
	—	40 A
	—	40 A
	—	40 A
	Sbrinamento posteriore	40 A
	PTC1 A/C	40 A
	Motorino ventola	40 A
	PTC2 A/C	40 A
	ESB	40 A
	Motorino ABS/USA	40 A
4	RFC	40 A
	Motore P-ACT	30 A
	IG principale	30 A
	—	30 A
	Modulo relè 2	30 A

	Circuito protetto	Amp
5	Opzione 6	30 A
	Tergicristallo anteriore	30 A
	EPS	70 A
	Modulo relè 1	30 A
	ABS/USA FSR	40 A
	POMPA ACQUA MOTORE	40 A
	Scatola fusibili principale 2	40 A
6	—	—
7	IG principale 2	30 A
8	—	—
9	—	—
10	SISTEMA AUDIO SECONDARIO	7,5 A
11	—	—
12	—	—
13	Riscaldamento del volante*	(10 A)
14	BATT IR	10 A
15	Fendinebbia anteriori*	(10 A)
16	—	—
17	Lavacristalli	15 A
18	Clacson	10 A
19	RETROMARCIA	15 A
20	AUDIO	15 A
21	IGP	15 A
22	FI-ECU RETROMARCIA	10 A
23	DBW	15 A
24	Relè RFC	7,5 A
25	PCU EWP	7,5 A

	Circuito protetto	Amp
26	ECU P-ACT	7,5 A
27	LCM L	15 A
28	INJ	15 A
29	Luci di arresto	10 A
30	LCM R	15 A
31	Bobina IG	15 A
32	EVTC	20 A
33	Luci di emergenza	15 A
34	LEVA DI SELEZIONE MARCE	7,5 A
35	—	—
36	MON2	7,5 A
38	IGB	10 A
39	IGA	15 A
40	—	—
41	IGPS(LAF)	10 A
42	ESB	7,5 A
43	—	—
44	—	—

■ Scatola fusibili interna

Situata sotto il cruscotto.

Le posizioni dei fusibili sono mostrate nell'immagine seguente.

Individuare il fusibile interessato tramite il numero fusibile riportato nell'immagine e nella tabella.

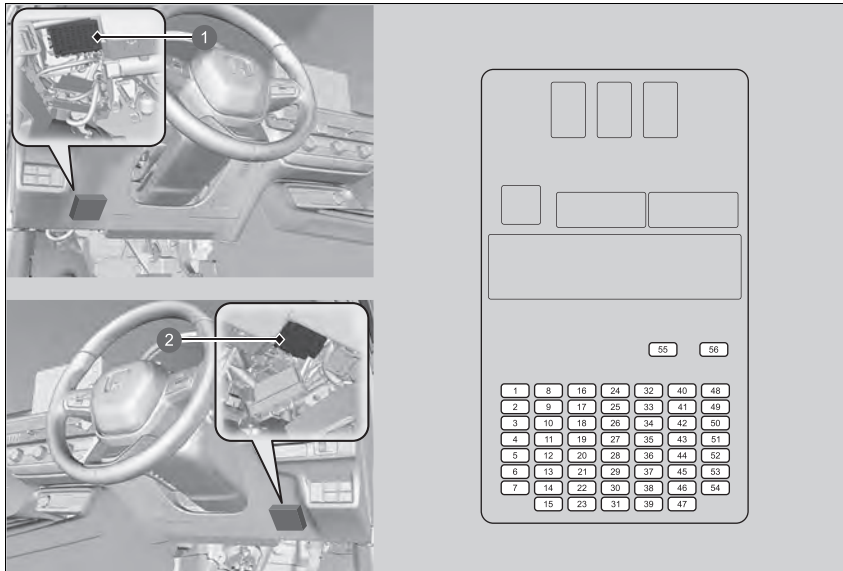

- ❶ Scatola fusibili (versione con guida a sinistra)
- ❷ Scatola fusibili (versione con guida a destra)

■ **Circuito protetto e amperaggio nominale dei fusibili**

	Circuito protetto	Amp
1	Alzacristalli elettrico lato conducente	20 A
2	Alzacristalli elettrico lato passeggero	20 A
3	Alzacristalli elettrico lato posteriore destro	20 A
4	Alzacristalli elettrico lato posteriore sinistro	20 A
5	Opzione	10 A
6	SRS	10 A
7	MTR portellone	10 A
8	–	–
9	Pres a accessori anteriore	20 A
10	Chiusura portiere	20 A
11	QUADRO STRUMENTI	10 A
12	Opzione 3 (ST CUT)	10 A
13	Opzione 2 (RR WIP)	(10 A)
14	Opzione 6 (VB SOL)	10 A
15	Sblocco portiera lato conducente	10 A
16	Tettuccio panoramico*	20 A
17	SBW1	10 A
18	–	–
19	–	–
20	Retronebbia	10 A
21	Pres a accessori vano di carico	20 A

	Circuito protetto	Amp
22	sistema di accesso senza chiavi	10 A
23	Blocco portiera lato conducente	10 A
24	SBW2	7,5 A
25	IMG	10 A
26	SRS	10 A
27	ST CUT RLY	20 A
28	Opzione 5	10 A
29	Pompa carburante	15 A
30	Sblocco portiera lato sinistro	10 A
31	Sblocco portiera lato destro	10 A
32	–	–
33	–	–
34	–	–
35	–	–
36	Opzione 3 (TENDINA PARASOLE)*	20 A
37	IGA2	15 A
38	–	–
39	Blocco portiera lato destro	10 A
40	Sedile a regolazione elettrica lato conducente (REC / RR H)*	(20 A)

	Circuito protetto	Amp
41	Sedile a regolazione elettrica lato conducente (SLIDE / FR HI)*	(20 A)
42	–	(10 A)
43	ARIA CONDIZIONATA	10 A
44	Luci per marcia diurna	10 A
45	ACC	10 A
46	BLOCCO CHIAVE ACC	10 A
47	Blocco portiera lato sinistro	10 A
48	Riscaldatori sedili anteriori	20 A
49	Sedile a regolazione elettrica lato passeggero (REC)*	(20 A)
50	Supporto lombare sedile a regolazione elettrica lato conducente	10 A
51	Supporto lombare sedile a regolazione elettrica lato passeggero*	10 A
52	–	(20 A)
53	Sedile a regolazione elettrica lato passeggero (SLIDE)*	(20 A)
54	Opzione 1 / Sportello carburante	10 A
55	AMPLIFICATORE AUDIO*	(30 A)
56	–	(30 A)

Controllo e sostituzione dei fusibili

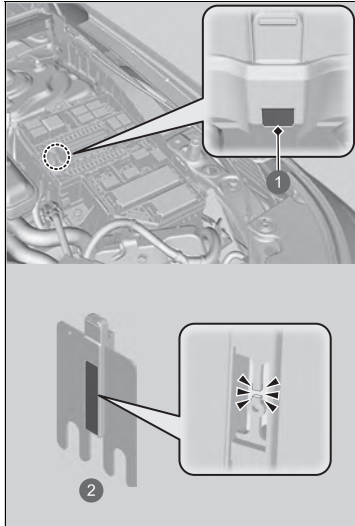

- ① Foro
- ② Fusibile principale

1. Portare la modalità di alimentazione su VEICOLO SPENTO. Spegnerne i fari e tutti gli accessori.
2. Smontare il coperchio della scatola fusibili.
3. Controllare il fusibile grande nel vano motore.
 - Osservare il fusibile attraverso il foro.
 - In presenza di un fusibile bruciato, farlo sostituire da una concessionaria.

☒ Controllo e sostituzione dei fusibili

AVVISO

La sostituzione di un fusibile con uno di amperaggio superiore aumenta notevolmente le possibilità di danneggiamento dell'impianto elettrico.

Utilizzare gli schemi elettrici per individuare il fusibile interessato e verificare l'amperaggio specificato.

► Posizioni dei fusibili P. 689

Sostituire con un fusibile che abbia lo stesso amperaggio di quello specificato.

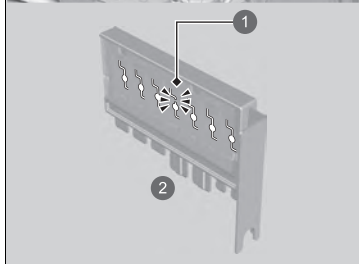
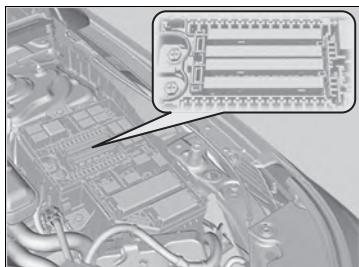

- ① Fusibile bruciato
- ② Fusibile combinato

4. Controllare i fusibili combinati nella scatola fusibili del vano motore.
 - Osservare lo spazio tra i fusibili.
 - In presenza di un fusibile bruciato, farlo sostituire da una concessionaria.

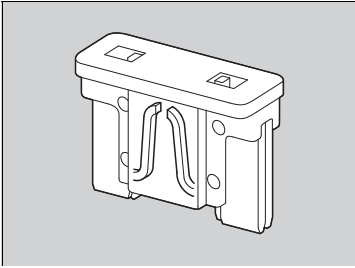

5. Controllare i fusibili piccoli nel vano motore e nell'abitacolo.
 - Se è presente un fusibile bruciato, rimuoverlo e sostituirlo con uno nuovo.

Se è richiesto il traino del proprio veicolo, contattare un servizio di traino professionale.

■ Veicolo a pianale

L'operatore carica il veicolo sul retro di un autocarro.

È il migliore metodo di trasporto di un veicolo.

■ Attrezzatura per sollevamento ruote

Il carro attrezzi utilizza due bracci articolati che vengono posizionati sotto le ruote anteriori del veicolo trainato e le sollevano dal suolo. Gli pneumatici posteriori rimangono a terra. **Questo è un metodo di traino consentito.**

» Traino di emergenza

AVVISO

Non sollevare o trainare il veicolo dai paraurti in quanto ciò può causare danni gravi. I paraurti non sono progettati per sostenere il peso del veicolo.

Accertarsi che il freno di stazionamento sia rilasciato. Se non è possibile rilasciare il freno di stazionamento, il veicolo deve essere trasportato da un veicolo a pianale.

🔧 **Freno di stazionamento** P. 549

AVVISO

Un traino non corretto, ad esempio il traino dietro a un camper o un altro veicolo a motore, può danneggiare il cambio.

Non trainare mai un veicolo utilizzando solo una corda o una catena.

È molto pericoloso, in quanto le corde o le catene potrebbero spostarsi da un lato all'altro o rompersi.

Versione con guida a destra

Prima di trainare il veicolo, disattivare il sensore di inclinazione del sistema antifurto, se si deve impostare il sistema.

🔧 **Sensore di inclinazione*** P. 212

Operazioni da eseguire in caso di blocco dello sportello bocchettone di rifornimento carburante

Se non è possibile sbloccare lo sportello bocchettone di rifornimento carburante, utilizzare la procedura seguente.

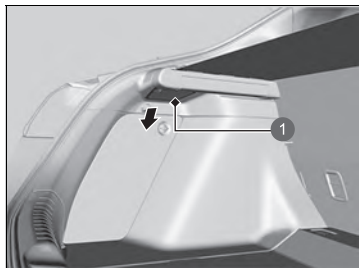

1 Coperchio

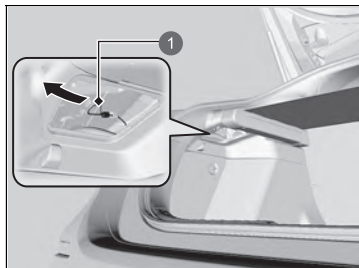

1 Cavo di rilascio

1. Aprire il portellone e rimuovere il coperchio sul lato sinistro del bagagliaio.

2. Tirare il cavo di rilascio verso di sé.
 - ▶ Quando viene tirato, il cavo di rilascio sblocca lo sportello bocchettone di rifornimento carburante.
3. Aprire lo sportello del bocchettone di rifornimento carburante.

➤ **Rifornimento di carburante** P. 573

Operazioni da eseguire in caso di blocco dello sportello bocchettone di rifornimento carburante

Dopo aver eseguito questa procedura, contattare una concessionaria per fare controllare il veicolo.

Se il portellone non si apre

Operazioni da eseguire in caso di portellone bloccato

Se non è possibile aprire il portellone, utilizzare la procedura seguente.

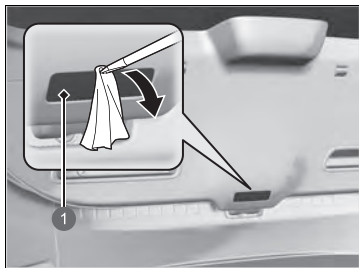

1 Coperchio

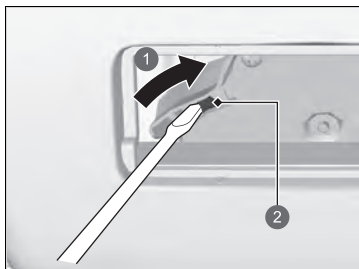

1 Scorrimento
2 Leva

1. Con l'ausilio di un cacciavite a lama piatta, rimuovere la copertura sul retro del portellone.
▶ Avvolgere il cacciavite con un panno per evitare graffi.

2. Per aprire il portellone, spingere il portellone facendo scorrere la leva con il cacciavite a lama piatta.

Operazioni da eseguire in caso di portellone bloccato

Dopo aver eseguito questa procedura, contattare una concessionaria per far controllare il veicolo.

Quando si apre il portellone dall'interno, assicurarsi che nell'area circostante ci sia spazio sufficiente e che non urti contro persone o oggetti.

Informazioni

Il presente capitolo include le specifiche del veicolo, le posizioni dei numeri di identificazione e altre informazioni richieste dalle normative.

Specifiche	700
Numeri di identificazione	
Numero di identificazione veicolo (VIN), numero motore a combustione, numero motore elettrico e numero trasmissione	703
Dispositivi con emissione di onde radio*	704
Descrizione del contenuto della Dichiarazione di conformità*	750
Licenza Open Source	755

* Non disponibile su tutti i modelli

■ Specifiche del veicolo

Modello	Civic
Peso in assetto di marcia	1.442-1.514 kg
Peso massimo consentito	Vedere l'etichetta di certificazione sul montante portiera lato conducente* ¹ Vedere l'etichetta di certificazione sul montante portiera lato passeggero* ²
Peso massimo assale consentito	Vedere l'etichetta di certificazione sul montante portiera lato conducente* ¹ Vedere l'etichetta di certificazione sul montante portiera lato passeggero* ²

*1: Versione con guida a sinistra

*2: Versione con guida a destra

■ Specifiche motore

Tipo	DOHC 4 cilindri linea raffreddato ad acqua
Alesaggio x corsa	81,0 x 96,7 mm
Cilindrata	1.993 cm ³
Rapporto di compressione	13,9 : 1
Candele	NGK DILZKAR7G11Y

■ Carburante

Tipo	Benzina/gasohol conforme alla norma EN 228 Benzina super verde/gasohol fino a E10 (90% benzina e 10% di etanolo) con numero di ottano pari o superiore a 95
Capacità del serbatoio carburante	40,0 L

■ Batteria 12 Volt

Capacità	36 Ah (5) /45 Ah (20)
----------	-----------------------

■ Liquido lavacrystalli

Capacità del serbatoio	1,5 L
------------------------	-------

■ Lampadine

Fari (anabbaglianti)	LED
Fari (abbaglianti)	LED
Fendinebbia anteriori*	LED
Indicatori di direzione anteriori	LED
Luci adattive di svolta*	LED
Luci per marcia diurna/di posizione	LED
Indicatori di direzione laterali (sugli specchietti retrovisori)	LED
Luci di stop/posizione posteriori	LED
Luci di posizione posteriori	LED
Indicatori di direzione posteriori	21 W (ambra)
Luci di retromarcia	16 W
Retronebbia	LED
Terza luce stop	LED
Luce targa posteriore	LED
Luci interne	
Luci di lettura	LED
Plafoniera	LED
Luci ambiente	LED
Luci specchietto di cortesia	2 W
Luce tasca centrale	LED
Luce bagagliaio	5 W
Luce cassetto portaoggetti	LED

■ Climatizzatore

Tipo di refrigerante	HFO-1234yf (R-1234yf)
Quantità di carica	435 - 485 g ¹ 445 - 495 g ²

*1: Versione con guida a sinistra

*2: Versione con guida a destra

■ Liquido freni

Specificato	Liquido freni con DOT 3 o DOT 4
-------------	---------------------------------

■ Liquido del cambio

Specificato	Honda HEV-F-Type 1
Capacità	Sostituzione 2,2 L

■ Olio motore

Raccomandato	Modelli europei	
	Honda Engine OIL Type 2.0 Olio motore originale Honda 0W-20 ACEA C5 0W-20	
Capacità	Eccetto modelli europei	
	Olio motore originale Honda 0W-20 ACEA C5 0W-20	
	Sostituzione	3,7 L
	Cambio filtro compreso 4,0 L	

■ Liquido di raffreddamento del motore

Specificato	Liquido di raffreddamento/antigelo per tutte le stagioni Honda Tipo 2
Rapporto	50/50 con acqua distillata
Capacità	5,54 L (cambio inclusi i rimanenti 0,62 L nel serbatoio di riserva)

■ Pneumatico

Regolare	Dimensioni	215/50R17 95W ^{*1} 235/40ZR18 95Y ^{*2}
	Pressione	Vedere l'etichetta sul montante portiera lato guida
Ruotino di scorta*	Dimensioni	T125/85D16 99M
	Pressione	Vedere l'etichetta sul montante portiera lato guida
Dimensioni ruota	Regolare	17 x 7J ^{*1} 18 x 8J ^{*2}
	Ruotino di scorta*	16 x 4T

*1: Modelli con cerchi da 17 pollici

*2: Modelli con cerchi da 18 pollici

■ Compressore aria Honda TRK

Livello pressione acustica dell'emissione ponderata A	81 dB (A)
Livello di potenza sonora ponderata A	90 dB (A)

■ Freno

Tipo	Servoassistito
Anteriore	Disco ventilato
Posteriore	Disco pieno
Parcheggio	Freno di stazionamento elettrico

■ Dimensioni del veicolo

Lunghezza	4.551 mm	
Larghezza	1.802 mm	
Altezza	1.408 mm	
Passo	2.734 mm	
Carreggiata	Anteriore	1.537 mm ^{*2}
		1.547 mm ^{*1}
	Posteriore	1.576 mm ^{*2}
		1.586 mm ^{*1}

*1: Modelli con cerchi da 17 pollici

*2: Modelli con cerchi da 18 pollici

* Non disponibile su tutti i modelli

■ Punto di montaggio/sbalzo posteriore del gancio di traino

Dimensioni

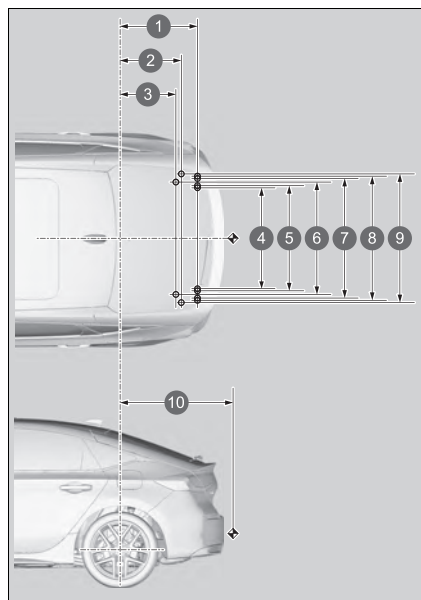

- 1 662 mm
- 2 523 mm
- 3 476 mm
- 4 915 mm
- 5 925 mm
- 6 986 mm
- 7 1.045 mm
- 8 1.048 mm
- 9 1.055 mm
- 10 965 mm

NOTA:

1. Gli indicatori ○ mostrano i punti di fissaggio del gancio di traino.
2. Gli indicatori ◀ mostrano il punto di accoppiamento del gancio di traino.

■ Peso trainabile massimo

Rimorchio con freni	750 kg
Rimorchio senza freni	600 kg
Il carico verticale massimo ammesso sul gancio traino	75 kg

Numero di identificazione veicolo (VIN), numero motore a combustione, numero motore elettrico e numero trasmissione

Al veicolo è abbinato un numero di identificazione (VIN) composto da 17 cifre e utilizzato per la registrazione del veicolo ai fini della garanzia e per l'immatricolazione e l'assicurazione del veicolo.

Le ubicazioni del VIN del veicolo, del numero motore elettrico, del numero motore termico e del numero trasmissione sono indicate come segue.

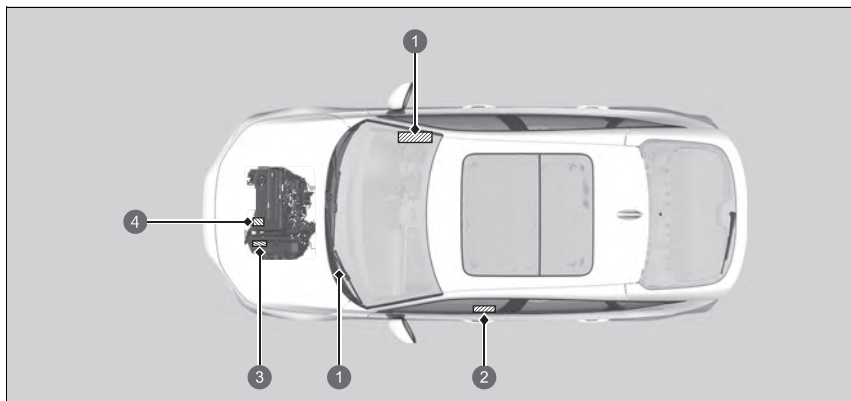

- ① Numero di identificazione veicolo*
- ② Etichetta di certificazione/Numero di identificazione veicolo/Numero motore a combustione
- ③ Numero trasmissione a variazione continua
- ③ Numero motore elettrico
- ④ Numero motore

* Non disponibile su tutti i modelli

☒ Numero di identificazione veicolo (VIN), numero motore a combustione, numero motore elettrico e numero trasmissione

Il numero di identificazione veicolo (VIN) interno si trova sotto il coperchio.

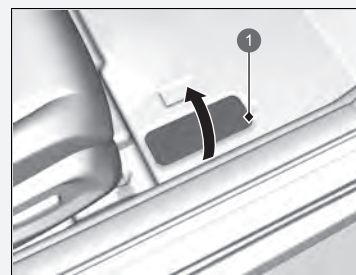

① Coperchio

Dispositivi con emissione di onde radio *

I seguenti prodotti e sistemi presenti sul veicolo emettono onde radio durante il funzionamento.

Modelli per Israele

BCM Sistema di accesso senza chiavi	
N. certificazione	"מספר אישור התאמה מטעם משרד התקשורת: 51-74423"
חל איסור לבצע פעולות במכשיר שיש בהן כדי לשנות את תכונותיו האלחוטיות של המכשיר, ובכלל זה שינוי תוכנה, החלפת אנטנה מקורית או הוספת אפשרות לחיבור לאנטנה חיצונית, בלא קבלת אישור משרד התקשורת, בשל החשש להפרעות אלחוטיות.	

Modelli per Israele

FOB Sistema di accesso senza chiavi	
N. certificazione	"מספר אישור התאמה מטעם משרד התקשורת: 51-74074"
חל איסור לבצע פעולות במכשיר שיש בהן כדי לשנות את תכונותיו האלחוטיות של המכשיר, ובכלל זה שינוי תוכנה, החלפת אנטנה מקורית או הוספת אפשרות לחיבור לאנטנה חיצונית, בלא קבלת אישור משרד התקשורת, בשל החשש להפרעות אלחוטיות.	

» Dispositivi con emissione di onde radio*

Modelli per Israele

A causa delle interferenze radio, è vietato utilizzare il dispositivo con caratteristiche wireless modificate senza l'approvazione del Ministero delle Comunicazioni. Ciò include la modifica del software, la sostituzione dell'antenna originale e l'aggiunta dell'opzione di collegamento all'antenna esterna. A causa di problemi di interferenze radio, l'utilizzo all'aperto di questo dispositivo è vietato.

Modelli per Israele

Sistema telefonico vivavoce

משרד מטעם התאמה אישור מספר
 התקשורת: 55-14369
 בהן שיש במכשיר פעולות לבצע אישור חל
 של תכונות והאלחוטיות את לשנות כדי
 החלפת, תוכנה שינויי זה ובכלל, המכשיר
 לחיבור אפשרות אוהוספת מקורית אנטנה
 משרד אישור קבלת בלא, חיצונית לאנטנה
 להפרעות החשב בשל, התקשורת
 אלחוטיות
 "אלחוטיות להפרעות חשב בשל
 "אלחוטיות להפרעות חשב בשל

Sistema informazioni angolo cieco (BSI)*/Traffico circostante*

מדינת ישראל
 משרד הביטחון וההגנה
 תאריך: 12-06-2021
 מס' תיק: 6625101
 היחידה: 61-47807

הוראת התקנת לוחות פונדית (לשימוש המסומן בסימנים 52-81685)

החומר	הכמות	המיקום	המיקום	המיקום
1. לוחות פונדית	24,000,000	מס' 52-81685	מס' 52-81685	מס' 52-81685

1. לוחות פונדית
2. לוחות פונדית
3. לוחות פונדית
4. לוחות פונדית
5. לוחות פונדית
6. לוחות פונדית
7. לוחות פונדית
8. לוחות פונדית
9. לוחות פונדית
10. לוחות פונדית
11. לוחות פונדית
12. לוחות פונדית
13. לוחות פונדית
14. לוחות פונדית

12-06-2021
 52-81685
 משרד הביטחון וההגנה

Informazioni

* Non disponibile su tutti i modelli

Modelli per Israele

Caricabatterie wireless*

1. מספר אישור התאמה מטעם משרד התקשורת: 55-13657
2. חל אישור לבצע פעולות במכשיר שיש בהן כדי לשנות את תכונותיו האלחוטיות של המכשיר, ובכלל זה שינויי תוכנה, החלפת אנטנה מקורית או הוספת אפשרות לחיבור לאנטנה חיצונית, בלא קבלת אישור משרד התקשורת, בשל החשש להפרעת אלחוטיות.

55-13915

Modelli destinati a Macedonia del Nord, Monaco, Montenegro ed Europa, eccetto i modelli destinati al Regno Unito

BCM

Sistema di accesso senza chiavi

<http://continental-homologation.com/honda>



Con la presente, Continental Automotive GmbH dichiara che questo modello [41580430] è conforme ai requisiti di base e alle altre disposizioni pertinenti riportate nella Direttiva 2014/53/UE.

Il testo integrale della dichiarazione di conformità UE è disponibile sul sito Internet al seguente indirizzo:

<https://continental-homologation.com/honda>

Istruzioni e informazioni sulla sicurezza:

Dispositivo per il comando a breve distanza

Indirizzo postale:

Siemensstrasse 12

D-93055 Regensburg

Germania

Nome del costruttore:

Continental Automotive GmbH

Banda di frequenza: 125 KHz

Potenza massima trasmessa: 10 mW

Nome importatore:

Honda Motor Europe Ltd - Sede di Aalst

Indirizzo postale:

Wijngaardveld 1 (Noord V) 9300 Aalst - Belgio

Modelli destinati a Macedonia del Nord, Monaco, Montenegro ed Europa, eccetto i modelli destinati al Regno Unito

FOB

Sistema di accesso senza chiavi

<http://continental-homologation.com/honda>



Con la presente, Continental Automotive GmbH dichiara che questo modello [TP_4] è conforme ai requisiti di base e alle altre disposizioni pertinenti riportate nella Direttiva 2014/53/UE.

Il testo integrale della dichiarazione di conformità UE è disponibile sul sito Internet al seguente indirizzo:

<https://continental-homologation.com/honda>

Istruzioni e informazioni sulla sicurezza:

Dispositivo per il comando a breve distanza

Indirizzo postale:

Siemensstrasse 12

D-93055 Regensburg

Germania

Nome del costruttore:

Continental Automotive GmbH

Banda di frequenza: 433,92 MHz

Potenza massima trasmessa: 1 mW

Nome importatore:

Honda Motor Europe Ltd - Sede di Aalst

Indirizzo postale:

Wijngaardveld 1 (Noord V) 9300 Aalst - Belgio

Modelli destinati all'Europa eccetto i modelli destinati al Regno Unito

Sistema telefonico vivavoce
Audio con display<http://www.ptc.panasonic.eu/>

Con la presente, Panasonic Automotive Systems Co., Ltd. dichiara che il dispositivo radio riportato sopra è conforme alla Direttiva 2014/53/UE. Accedere a <http://www.ptc.panasonic.eu/>, fare clic su "Dichiarazione di conformità" e immettere la seguente parola chiave nella relativa casella di ricerca; è possibile scaricare la versione più aggiornata della "DICHIARAZIONE di CONFORMITÀ" (DoC). Parola chiave: Modello n.

Parola chiave [*]

CL-MH-----, CA-9H-----,

CL-MH1DX3JT,CL-MH1DX5JT,CL-MH1DX6JT,CL-MH1EXTTT,CL-MH1EXUTT,CL-MH1EXVTT,

CL-MH1EXWTT,CL-MH1EXXTT,CL-MH1DX7JT,CL-MH1DX8JT,CL-MH1DX9JT,CL-MH1DXAJT,CL-MH1DXBJT,CL-MH1DXCJT

È possibile vedere il "N. di riferimento" sull'etichetta dell'unità.

Utilizzo previsto: Sistema audio auto (Bluetooth e WLAN)

Indirizzo postale: 4261 Ikonobe-cho, Tsuzuki-ku, Yokohama-shi, Kanagawa-ken, 224-8520, Giappone

Nome del costruttore: Panasonic Automotive Systems Co., Ltd

Specifiche Bluetooth

Banda di frequenza: 2402 - 2480 MHz

Specifiche WLAN 2,4 GHz

Banda di frequenza: 2412 - 2472 MHz

Specifiche Bluetooth

Potenza di uscita massima: 0,1 dBm

Specifiche WLAN 2,4 GHz

Potenza di uscita massima: 11,9 dBm

Nome importatore: Honda Motor Europe Ltd - Sede di Aalst

Indirizzo postale:

Wijngaardveld 1 (Noord V) 9300 Aalst - Belgio

Modelli destinati all'Europa eccetto i modelli destinati al Regno Unito

Sistema informazioni angolo cieco (BSI)*/Traffico circostante*

<https://www.veoneer.com/en/regulatory>



Con la presente, Veoneer US, Inc. dichiara che l'oggetto della dichiarazione di cui sopra è conforme alla pertinente normativa di armonizzazione dell'Unione.

<https://www.veoneer.com/en/regulatory>

Utilizzo previsto:

Sensore radar a breve distanza 24 GHz

Indirizzo postale:

26545 American Drive Southfield, Michigan, 48034 U.S.A.

Banda di frequenza operativa:

24,05 - 24,25 GHz

Potenza di uscita massima:

13 dBm picco

Nome importatore:

Honda Motor Europe LTD. - Sede di Aalst

Indirizzo postale:

Wijngaardveld 1 (Noord V) 9300 Aalst - Belgio

Modelli destinati all'Europa eccetto i modelli destinati al Regno Unito

Unità di comando telematica

<https://www.denso.com/global/en/contact-us/doc/>



Con la presente, DENSO CORPORATION dichiara che il dispositivo radio è conforme alla Direttiva 2014/53/UE. Il testo integrale della dichiarazione di conformità UE è disponibile sul sito Internet al seguente indirizzo:

<https://www.denso.com/global/en/contact-us/doc/>

Utilizzo previsto:

Dispositivi telematici e di hotspot Wi-Fi per il veicolo

Indirizzo postale:

1-1, Showa-cho, Kariya-shi, Aichi-ken, 448-8661, Giappone

Modello:

OGY10

Banda di frequenza operativa:

1) GSM900 (Tx: 880-915 MHz, Rx: 925-960 MHz) 2) GSM1800 (Tx: 1710-1785 MHz, Rx: 1805-1880 MHz) 3) WCDMA Band1 (Tx: 1920-1980 MHz, Rx: 2110-2170 MHz) 4) WCDMA Band3 (Tx: 1710-1785 MHz, Rx: 1805-1880 MHz) 5) WCDMA Band8 (Tx: 880-915 MHz, Rx: 925-960 MHz) 6) LTE Band1 (Tx: 1920-1980 MHz, Rx: 2110-2170 MHz) 7) LTE Band3 (Tx: 1710-1785 MHz, Rx: 1805-1880 MHz) 8) LTE Band7 (Tx: 2500-2570 MHz, Rx: 2620-2690 MHz) 9) LTE Band8 (Tx: 880-915 MHz, Rx: 925-960 MHz) 10) LTE Band20 (Tx: 832-862 MHz, Rx: 791-821 MHz) 11) WLAN IEEE802.11b (Tx/Rx: 2401-2473 MHz) 12) WLAN IEEE802.11g (Tx/Rx: 2402-2472 MHz) 13) WLAN IEEE802.11n (Tx/Rx: 2402-2472 MHz) 14) GPS (Rx: 1575.42 MHz) 15) GALILEO (Rx: 1575.42 MHz) 16) EGNOS (Rx: 1575,42 MHz)

Potenza di uscita massima:

1) 2 W 2) 1 W 3-5) 0,25 W 6)-10) 0,20 W 11) 0,032 W 12),13) 0,016 W

Nome importatore:

Honda Motor Europe Ltd - Sede di Aalst

Indirizzo postale:

Wijngaardveld 1 (Noord V) 9300 Aalst - Belgio

Modelli destinati all'Europa eccetto i modelli destinati al Regno Unito

Unità Bluetooth*

<https://continental-homologation.com/honda>



Con la presente, Continental dichiara che il dispositivo radio A2C192350/ A2C192351 è conforme alla Direttiva 2014/53/EU. Il testo integrale della dichiarazione di conformità UE è disponibile sul sito Internet al seguente indirizzo:

Utilizzo previsto:

Sistema di accesso al veicolo

Indirizzo postale:

Continental Automotive GmbH

Siemensstraße 12, D-93055 Regensburg, Germania

Gamma di frequenza BLE:

Da 2,402 GHz a 2,48 GHz

Potenza di uscita massima BLE:

+20 dBm

Nome importatore:

Honda Motor Europe Ltd - Sede di Aalst

Indirizzo postale:

Wijngaardveld 1 (Noord V) 9300 Aalst - Belgio

Modelli destinati all'Europa eccetto i modelli destinati al Regno Unito

Caricabatterie wireless*

<https://www.lg.com/global/support/cedoc/cedoc>



Con la presente, LG Electronics Inc. dichiara che il dispositivo radio WC500HOC121 è conforme alla Direttiva 2014/53/EU.

Il testo integrale della dichiarazione di conformità UE è disponibile sul sito Internet al seguente indirizzo:

Utilizzo previsto:

Caricabatterie wireless per veicolo

Banda di frequenza operativa:

75 kHz~118,320 kHz

Potenza di uscita massima:

15 W

Nome importatore:

Honda Motor Europe Ltd - Sede di Aalst

Indirizzo postale;

Wijngaardveld 1 (Noord V) 9300 Aalst - Belgio

* Non disponibile su tutti i modelli

Modelli per Europa eccetto Regno Unito, Moldavia e Serbia

Caricabatterie wireless*

http://bhevs.co.kr/bbs/board.php?tbl=e_bbs42_2

Con la presente, BH EVS Co.,Ltd. dichiara che il dispositivo radio tipo WC500HOC121 è conforme alla Direttiva 2014/53/UE.

Il testo integrale della dichiarazione di conformità UE è disponibile sul sito Internet al seguente indirizzo:

http://bhevs.co.kr/bbs/board.php?tbl=e_bbs42_2

Utilizzo previsto:

Caricabatterie wireless per veicolo

Indirizzo postale: Am Kronberger Hang 2 65824 Schwalbach am Taunus Germany

Nome del costruttore: BH EVS Co.,Ltd.

Banda di frequenza operativa:

111 kHz

Potenza di uscita massima:

42 dBuA/m a 10 m

Nome importatore:

Honda Motor Europe Ltd - Sede di Aalst

Indirizzo postale;

Wijngaardveld 1 (Noord V) 9300 Aalst - Belgio

Modelli destinati all'Europa eccetto i modelli destinati al Regno Unito

Sintonizzatore remoto

<http://www.ptc.panasonic.eu/>



Con la presente, Panasonic Corporation dichiara che il dispositivo radio riportato sopra è conforme alla Direttiva 2014/53/UE. Accedere a <http://www.ptc.panasonic.eu/>, fare clic su "Dichiarazione di conformità" e immettere la seguente parola chiave nella relativa casella di ricerca; è possibile scaricare la versione più aggiornata della "DICHIARAZIONE di CONFORMITÀ" (DoC). Parola chiave: Modello n.

Parola chiave: [CQ-TH1BE0AJ, CQ-TH1BE1AJ, CQ-TH1AE0TT]

È possibile vedere il "N. di riferimento" sull'etichetta dell'unità.

Utilizzo previsto:

UNITÀ RADIO (sintonizzatore autoradio)

Indirizzo postale:

4261 Ikonobe-cho, Tsuzuki-ku, Yokohama-shi, Kanagawa-ken, 224-8520, Giappone

Nome importatore:

Honda Motor Europe Ltd - Sede di Aalst

Indirizzo postale;

Wijngaardveld 1 (Noord V) 9300 Aalst - Belgio

Modelli per il Regno Unito

<p>BCM Sistema di accesso senza chiavi</p>	<p>FOB Comando a distanza</p>
<p>http://continental-homologation.com/honda</p> <p>UK CA</p> <p>Con la presente, Continental Automotive GmbH dichiara che questo modello [41580430] è conforme ai requisiti di base e alle altre disposizioni pertinenti riportate nelle Normative sulle apparecchiature radio 2017. Il testo integrale della dichiarazione di conformità per il Regno Unito è disponibile al seguente indirizzo Internet: http://continental-homologation.com/honda Istruzioni e informazioni sulla sicurezza: Dispositivo per il comando a breve distanza Indirizzo postale: Continental Automotive GmbH Siemensstrasse 12 D-93055 Regensburg Germania Banda di frequenza: 125 kHz +/- 3 kHz Potenza massima trasmessa: 66 dBuA/m a 10 m Nome importatore: Honda Motor Europe Ltd. Indirizzo postale: Cain Road, Bracknell, Berkshire, RG12 1HL, Regno Unito</p>	<p>http://continental-homologation.com/honda</p> <p>UK CA</p> <p>'Con la presente, Continental Automotive GmbH dichiara che questo modello [TP_4] è conforme ai requisiti di base e alle altre disposizioni pertinenti riportate nelle Normative sulle apparecchiature radio 2017. Il testo integrale della dichiarazione di conformità per il Regno Unito è disponibile al seguente indirizzo Internet: http://continental-homologation.com/honda Istruzioni e informazioni sulla sicurezza: Dispositivo per il comando a breve distanza Indirizzo postale: Continental Automotive GmbH Siemensstrasse 12 D-93055 Regensburg Germania Banda di frequenza: 433,66MHz +/- 16kHz 434,18MHz +/- 16kHz Potenza massima trasmessa: 1 mW Nome importatore: Honda Motor Europe Ltd. Indirizzo postale: Cain Road, Bracknell, Berkshire, RG12 1HL, Regno Unito</p>

Modelli per il Regno Unito

Sistema telefonico vivavoce
Audio con display

<http://www.ptc.panasonic.eu/>

UK
CA

Con la presente, Panasonic Automotive Systems Co., Ltd. dichiara che il dispositivo radio tipo [*] è conforme alle Normative sulle apparecchiature radio 2017.

Il testo integrale della dichiarazione di conformità per il Regno Unito è disponibile al seguente indirizzo Internet:

<http://www.ptc.panasonic.eu/>

immettere la seguente parola chiave nella relativa casella di ricerca; è possibile scaricare l'ultima versione della "DICHIARAZIONE di CONFORMITÀ" (DoC).

Parola chiave:

Modello n. Parola chiave [*]

CL-MH-----, CA-9H-----,

CL-MH1BX1JT,CL-MH1AE6JT,CL-MH1AE0JT,CL-MH1AE2JT,CL-MH1DX3JT,CL-MH1DX5JT,CL-MH1DX6JT

È possibile vedere il "N. di riferimento" sull'etichetta dell'unità.

Utilizzo previsto: Sistema audio auto (Bluetooth e WLAN)

Indirizzo postale: 4261 Ikonobe-cho, Tsuzuki-ku, Yokohama-shi, Kanagawa-ken, 224-8520, Giappone

Nome del costruttore: Panasonic Automotive Systems Co., Ltd

Specifiche Bluetooth

Banda di frequenza: 2402 - 2480 MHz

Specifiche WLAN 2,4 GHz

Banda di frequenza: 2412 - 2472 MHz

Specifiche Bluetooth

Potenza di uscita massima: 0,1 dBm

Specifiche WLAN 2,4 GHz

Potenza di uscita massima: 11,9 dBm

Nome importatore: Honda Motor Europe Ltd.

Indirizzo postale:

Cain Road, Bracknell, Berkshire, RG12 1HL, Regno Unito

Modelli per il Regno Unito

Sistema informazioni angolo cieco (BSI)*/Traffico circostante*

<https://www.veoneer.com/en/regulatory>



Con la presente, Veoneer US, Inc. dichiara che l'oggetto della dichiarazione di cui sopra è conforme alla pertinente normativa di armonizzazione dell'Unione.

<https://www.veoneer.com/en/regulatory>

Utilizzo previsto:

Sensore radar a breve distanza 24 GHz

Indirizzo postale:

26545 American Drive Southfield, Michigan, 48034 U.S.A.

Banda di frequenza operativa:

24,05 - 24,25 GHz

Potenza di uscita massima:

13 dBm picco

Nome importatore:

Honda Motor Europe Ltd.

Indirizzo postale:

Cain Road, Bracknell, Berkshire, RG12 1HL, Regno Unito

Modelli per il Regno Unito

Unità di comando telematica

<https://www.denso.com/global/en/contact-us/doc/>



Con la presente, DENSO CORPORATION dichiara che il dispositivo radio è conforme ai requisiti normativi pertinenti.

Il testo integrale della dichiarazione di conformità per il Regno Unito è disponibile al seguente indirizzo Internet:

<https://www.denso.com/global/en/contact-us/doc/>

Utilizzo previsto:

Dispositivi telematici e di hotspot Wi-Fi per il veicolo

Indirizzo postale:

1-1, Showa-cho, Kariya-shi, Aichi-ken, 448-8661, Giappone

Modello:

OG EY10

Banda di frequenza operativa:

1) GSM900 (Tx: 880-915 MHz, Rx: 925-960 MHz) 2) GSM1800 (Tx: 1710-1785 MHz, Rx: 1805-1880 MHz) 3) WCDMA Band1 (Tx: 1920-1980 MHz, Rx: 2110-2170 MHz) 4) WCDMA Band3 (Tx: 1710-1785 MHz, Rx: 1805-1880 MHz) 5) WCDMA Band8 (Tx: 880-915 MHz, Rx: 925-960 MHz) 6) LTE Band1 (Tx: 1920-1980 MHz, Rx: 2110-2170 MHz) 7) LTE Band3 (Tx: 1710-1785 MHz, Rx: 1805-1880 MHz) 8) LTE Band7 (Tx: 2500-2570 MHz, Rx: 2620-2690 MHz) 9) LTE Band8 (Tx: 880-915 MHz, Rx: 925-960 MHz) 10) LTE Band20 (Tx: 832-862 MHz, Rx: 791-821 MHz) 11) WLAN IEEE802.11b (Tx/Rx: 2401-2473 MHz) 12) WLAN IEEE802.11g (Tx/Rx: 2402-2472 MHz) 13) WLAN IEEE802.11n (Tx/Rx: 2402-2472 MHz) 14) GPS (Rx: 1575.42 MHz) 15) GALILEO (Rx: 1575.42 MHz) 16) EGNOS (Rx: 1575,42 MHz)

Potenza di uscita massima:

1) 2 W 2) 1 W 3-5) 0,25 W 6)-10) 0,20 W 11) 0,032 W 12),13) 0,016 W

Nome importatore:

Honda Motor Europe Ltd.

Indirizzo postale:

Cain Road, Bracknell, Berkshire, RG12 1HL, Regno Unito

Modelli per il Regno Unito

Unità Bluetooth*

<https://continental-homologation.com/honda>



Con la presente, Continental Automotive GmbH dichiara che questo modello [A2C775684] è conforme ai requisiti di base e alle altre disposizioni pertinenti riportate nelle Normative sulle apparecchiature radio 2017.

Il testo integrale della dichiarazione di conformità per il Regno Unito è disponibile al seguente indirizzo Internet:

<http://continental-homologation.com/honda>

Utilizzo previsto:

Unità di comando

Indirizzo postale:

Continental Automotive GmbH

Siemensstraße 12, D-93055 Regensburg, Germania

Gamma di frequenza BLE:

Da 2,402 GHz a 2,48 GHz

Potenza di uscita massima BLE:

+20 dBm

Nome importatore:

Honda Motor Europe Ltd.

Indirizzo postale:

Cain Road, Bracknell, Berkshire, RG12 1HL, Regno Unito

Modelli per il Regno Unito

Sintonizzatore remoto

<http://www.ptc.panasonic.eu/>



Con la presente, Panasonic Corporation dichiara che il dispositivo radio tipo [*] è conforme alle Normative sulle apparecchiature radio 2017.

Il testo integrale della dichiarazione di conformità per il Regno Unito è disponibile al seguente indirizzo Internet:

<https://www.ptc.panasonic.eu/>

immettere la seguente parola chiave nella relativa casella di ricerca, quindi scaricare la versione più aggiornata della "DICHIARAZIONE di CONFORMITÀ" (DoC).

Parola chiave: Modello n.

Parola chiave: [CQ-TH1BE0AJ, CQ-TH1BE1AJ, CQ-TH1AE0TT]

È possibile vedere il "N. di riferimento" sull'etichetta dell'unità.

Utilizzo previsto:

UNITÀ RADIO (sintonizzatore autoradio)

Indirizzo postale:

4261 Ikonobe-cho, Tsuzuki-ku, Yokohama-shi, Kanagawa-ken, 224-8520, Giappone

Nome importatore:

Honda Motor Europe Ltd

Indirizzo postale:

Cain Road, Bracknell, Berkshire, RG12 1HL, Regno Unito

Modelli per il Regno Unito

Caricabatterie wireless*

<https://www.lg.com/global/support/cedoc/cedoc>
(Inserire il nome del modello: WC500HOC121)



Con la presente, LG Electronics dichiara che il caricabatterie wireless del dispositivo radio è conforme ai requisiti normativi pertinenti. Il testo integrale della dichiarazione di conformità per il Regno Unito è disponibile al seguente indirizzo Internet:

<http://www.lg.com/global/support/cedoc/cedoc>

Utilizzo previsto:

Caricabatterie wireless per veicolo

Indirizzo postale:

128, Yeoui-daero, Yeongdeungpo-gu, Seul, Corea

Banda di frequenza operativa:

111 kHz/potenza massima: 42 dBuA/m a 10 m

Potenza di uscita massima:

111 kHz/potenza massima: 42 dBuA/m a 10 m

Nome importatore:

Honda Motor Europe Ltd

Indirizzo postale:

Cain Road, Bracknell, Berkshire, RG12 1HL, Regno Unito

Modelli per il Regno Unito

Caricabatterie wireless*

http://bhevs.co.kr/bbs/board.php?tbl=e_bbs42_2

Con la presente, BH EVS Co.,Ltd. dichiara che il dispositivo radio tipo WC500HOC121 è conforme alle Normative sulle apparecchiature radio 2017. Il testo completo della dichiarazione di conformità è disponibile al seguente indirizzo Internet:

http://bhevs.co.kr/bbs/board.php?tbl=e_bbs42_2

Utilizzo previsto:

Caricabatterie wireless per veicolo

Indirizzo postale: Am Kronberger Hang 2 65824 Schwalbach am Taunus Germany

Nome del costruttore: BH EVS Co.,Ltd.

Banda di frequenza operativa:

111 kHz

Potenza di uscita massima:

42 dBuA/m a 10 m

Nome importatore:

Honda Motor Europe Ltd

Indirizzo postale;

Cain Road, Bracknell, Berkshire, RG12 1HL, Regno Unito

* Non disponibile su tutti i modelli

Modelli per la Serbia

BCM
Sistema di accesso senza chiavi



Atestovana služba za ispitivanje kvaliteta "KVALITET" JSC
Attestovana služba za ispitivanje kvaliteta "KVALITET" JSC
Attestovana služba za ispitivanje kvaliteta "KVALITET" JSC



988 11

POTVRDA O USAGLAŠENOSTI - RITTE Broj: P1615001800
CONFIRMATION OF CONFORMITY - RITTE No: P1615001800

Proizvođač/prijavitelj: RITTE CONSULTING DOO
Adresa: 11000 BEOGRAD
MARČIĆKA 28/29

Vrsta opreme: KONTROLNI MODUL
Equipment category:

Oznaka tipa/modela: 4073700
Customer / Applicant:

Robna marka: Continental
Equipment trademark:
Proizvođač: Continental Automobilske Geseh
Manufacturer: NEMAČKA

Vrednovana dokumentacija / Evaluated documentation:
Ispitivanje/izveštaj: BSC/2016-02/RT, 17.04.2016. J
Laboratory: EMAS/AC: CSA Group Bayern GmbH
T2921-02-02 LP, 09.05.2016. J
Test report: RITTE/RITTE: CSA Group Bayern GmbH
T2921-02-02 LP, 09.05.2016. J

Na osnovu date ispravne dokumentacije utvrdjeno je da su navedene opreme zadovoljile zahtevne "Tehničke uslovi" i uslovi opreme i ispitivanja/izveštaja (testiranja) opreme (S: standard IEC, 112012).
On the basis of the correct manufacturer documentation it is found that above mentioned equipment falls in requirements of the "Technical conditions" and Test/Measurement Terms/ Equipment Official document (S: 112012).

Na osnovu potvrde u specifikaciji, ispitivanja, ispitivanja, ispitivanja i ispitivanja opreme koji nisu na usaglašenosti sa standardom IEC/standardom IEC, sa prilozi "Kvalitet" u S. 112012. Navedeni rezultati ispitivanja koji mogu uticati na usaglašenost sa standardom IEC/standardom IEC, sa prilozi "Kvalitet" u S. 112012. Navedeni rezultati ispitivanja koji mogu uticati na usaglašenost sa standardom IEC/standardom IEC, sa prilozi "Kvalitet" u S. 112012.

Mesto i datum izdavanja: Vršac, SRB
Place and date: Vršac, SRB
NA, 15.05.2016. 13.05.2016.



Vladimir Vučković, dipl.ing.

Bul. Svetog Cara Konstantina 62-N, Nis 18000, Srbija, Tel: (381)610-786, 550-024, Fax: (381)610-430, 550-099
e-mail: office@kvalitet.rs, http://www.kvalitet.rs

FOB
Sistema di accesso senza chiavi



Atestovana služba za ispitivanje kvaliteta "KVALITET" JSC
Attestovana služba za ispitivanje kvaliteta "KVALITET" JSC
Attestovana služba za ispitivanje kvaliteta "KVALITET" JSC



988 11

POTVRDA O USAGLAŠENOSTI - RITTE Broj: P1620078600
CONFIRMATION OF CONFORMITY - RITTE No: P1620078600

Proizvođač/prijavitelj: RITTE CONSULTING DOO
Adresa: 11000 BEOGRAD-KAMENICA
KNEŽA VOJESLAVA 63/2, 7

Vrsta opreme: KLJUČ SA GUMENIM PRISTUP VIZU 8.1
Equipment category:

Oznaka tipa/modela: TP_4
Customer / Applicant:

Robna marka: Continental
Equipment trademark:
Proizvođač: Continental Automobilske Geseh
Manufacturer: Germany

Vrednovana dokumentacija / Evaluated documentation:
Ispitivanje/izveštaj: BSC/2016-02/RT, 17.04.2016. J
Laboratory: EMAS/AC: CSA Group Bayern GmbH
T2921-02-02 LP, 09.05.2016. J
Test report: RITTE/RITTE: Compagnie Continental Services Inc.
71004-15013-R11, 07.05.2016/ 71004-15013-R11, 07.05.2016. J

Na osnovu date ispravne dokumentacije utvrdjeno je da su navedene opreme zadovoljile zahtevne "Tehničke uslovi" i uslovi opreme i ispitivanja/izveštaja (testiranja) opreme (S: standard IEC, 112012).
On the basis of the correct manufacturer documentation it is found that above mentioned equipment falls in requirements of the "Technical conditions" and Test/Measurement Terms/ Equipment Official document (S: 112012).

Na osnovu potvrde u specifikaciji, ispitivanja, ispitivanja, ispitivanja i ispitivanja opreme koji nisu na usaglašenosti sa standardom IEC/standardom IEC, sa prilozi "Kvalitet" u S. 112012. Navedeni rezultati ispitivanja koji mogu uticati na usaglašenost sa standardom IEC/standardom IEC, sa prilozi "Kvalitet" u S. 112012. Navedeni rezultati ispitivanja koji mogu uticati na usaglašenost sa standardom IEC/standardom IEC, sa prilozi "Kvalitet" u S. 112012.

Mesto i datum izdavanja: Vršac, SRB
Place and date: Vršac, SRB
NA, 24.05.2016. 24.05.2016.



Vladimir Vučković, dipl.ing.

Bul. Svetog Cara Konstantina 62-N, Nis 18000, Srbija, Tel: (381)610-786, 550-024, Fax: (381)610-430, 550-099
e-mail: office@kvalitet.rs, http://www.kvalitet.rs

Modelli per la Serbia

Unità di comando telematica

Овиме, DENSO CORPORATION изјављује да је радио опрема тип усаглашена са Директивом 2014/53/EU.

Цео текст ЕУ декларације о усаглашености доступам је на следећој интернет адреси:

<https://www.denso.com/global/en/contact-us/doc/>

Modelli per la Serbia

Unità Bluetooth

KVALITET
 ALCHEMIČKI BESKONČNO OŠIŠIVANJE KVALITET NA
 АЛХЕМИЧКО ДОЈАВЉЕЊЕ ЗА КВАЛИТЕТ KVALITET HVAL
 Joint-stock company for quality testing KVALITET NS

POTVRDA O USAGLAŠENOSTI - RITTO Broj: **P1620138300**
 CONFIRMATION OF CONFORMITY - RITTE No:

Potrošač zahteva: RITTE CONSULTING DOO
 Adresnik: 11000 BEOGRAD KRAJKOVIĆA
 KNEZA VISESLAVA 63/2.7

Usta opreme: SISTEM ZA DALJINSKI PRIJEM (VOZILI)
 Equipment category:

Oznaka tipa/proizvoda: JAGC715884
 Equipment type/model:

Robna marka: Continental
 Equipment brand:

Proizvođač: Continental Automotive GmbH
 Manufacturer: Germany

Vrednovana dokumentacija (Evaluated documentation):
 Broj/Šifra/Refer. broj/ID: TÜV SÜD Product Service GmbH, TR-04889-71457-01 (Esimen 02)
 Datum/Date: 21.08.2020.
 Laboratorij: ENX/EMC EMV TESTHAUS GmbH, 49099-AUQU-EM, 08.11.2019.
 Test report: RITTO/KVALITE EMV TESTHAUS GmbH, 16000-AUQU-101, 30.10.2019.

Na osnovu ovih testiranih rezultata, KVALITET je sa svoje odgovorne strane izdvojivom potvrdom Prethodno u veštacenju i telekomunikacionim korekcijama (Serijski broj: P1620138300).
 On the basis of the above mentioned measurements, KVALITET is issuing the mentioned Confirmation of Conformity of the Equipment.
 Based on these test results, KVALITET is issuing the mentioned Confirmation of Conformity of the Equipment.

Ukoliko proizvođač ili dobavljač izmenjuje, koriguje, dopunjuje, izmenjuje ili izostavlja bilo koju informaciju koja je navedena u ovom dokumentu, obaveštava KVALITET o svim izmenama koje su navedene u ovom dokumentu, a koje su navedene u ovom dokumentu, a koje su navedene u ovom dokumentu.

Mesto i datum izdavanja: **Važi do:**
 Place and date: **08.09.2020.** **08.09.2023.**

M.P.:
 Seal

Opis:
 Description: **Vladimir Vukobratović, dipl.ing.**

Ovaj dokument važi samo za proizvode koji su navedeni na priloženim kopijama ili se nalaze u priloženim dokumentima.
 This document is valid only for the products listed on the attached copies or in the attached documents.
 B.U. Šumskog Ceka Kraljevačina 62-06, 11000 Beograd, Tel: 011/550-790, 550-824 Fax: 011/550-430, 550-888
 e-mail: ofisa@kvalitet.co.rs www.kvalitet.co.rs

Informazioni

Modelli per la Turchia

BCM

Sistema di accesso senza chiavi



Istruzioni e informazioni sulla sicurezza:
Dispositivo per il comando a breve distanza

Indirizzo postale:
Siemensstrasse 12
D-93055 Regensburg
Germania

Nome del costruttore:
Continental Automotive GmbH
Banda di frequenza: 125 KHz

Potenza massima trasmessa: 10 mW

Nome importatore:

HONDA TÜRKİYE A.Ş.

Indirizzo postale:

Sanayi Cad. No:1, Aydınevler 34854 Maltepe/ İstanbul

Continental Vehicle Networking and Information (VNI)

Continental Automotive GmbH | Siemensstrasse 12 | 93055 Regensburg | Germany

LeVista-Continental Group
VNI CE HW EU2 TSN CSE HCM
Phone: +49 298 36-5124
Fax: +49 298 25-2061
Continental Group (Continental Automotive Corporation) Logo

EU Declaration of Conformity in accordance with Directive 2014/53/EU
date: 18.07.2020

Manufacturer: Continental Automotive GmbH
Address: Siemensstrasse 12
93055 Regensburg,
Germany

Product type (designation): H150430
Intended use: Integrated Body Controller

The product mentioned above complies with the essential requirements and other relevant provisions of Directive 2014/53/EU, unless stated for its intended purpose.

Health and safety pursuant to Art. 3(1)(a):
Applied standards:
EN 62369-1:2014 + A11:2017
EN 62369-2:2016
EN 50563:2017

Electromagnetic compatibility pursuant to Art. 3(1)(b):
Applied standard:
EN 301 489-1 V2.2.2:2018-11
Footnote EN 301 489-3 V2.1.1 (2017-02)

ES/ECF test of specimen pursuant to Art. 3(2):
Applied standard(s):
EN 300 220-1 V3.1.1
EN 300 220-2 V3.1.1
EN 300 330 V2.1.1 (2017)

The following marking applies to the above mentioned product:

Continental Automotive GmbH
Regensburg, 18.07.2020

Klaus Bleser
VNI Product Manager and Co-ordinator
Vehicle Networking and Information

Nathan Müller
Senior VNI Product Manager Vehicle Networking and
Information (VNI) Central Engineering (CE)

CE

1/1

Continental Automotive GmbH | Siemensstrasse 12 | 93055 Regensburg | P.O. Box 10 20 00 | 93055 Regensburg | Germany
Registered Office: Regensburg | Commercial Register: HRB 150829 | Tax Court: Regensburg
Sole Representative in Turkey: HONDA TÜRKİYE A.Ş. | Büyükdere Cad. No: 1 | Kat: 1 | 34854 Maltepe | İstanbul | Turkey
E-mail: info@honda-turkey.com | Tel: +90 212 334 8888 | Fax: +90 212 334 8888 | Web: www.honda-turkey.com

Modelli per la Turchia

FOB
Sistema di accesso senza chiavi



Istruzioni e informazioni sulla sicurezza:
Dispositivo per il comando a breve distanza
Indirizzo postale:
Siemensstrasse 12
D-93055 Regensburg
Germania

Nome del costruttore:
Continental Automotive GmbH
Banda di frequenza: 433,92 MHz
Potenza massima trasmessa: 1 mW
Nome importatore:

HONDA TÜRKİYE A.Ş.

Indirizzo postale:

Sanayi Cad. No:1, Aydınevler 34854 Maltepe/ İstanbul

Continental Vehicle Networking and Information

Manufacture of a component (2) or a technical unit (1)

Issue Date: 15.05.2020

EU Declaration of Conformity in accordance with Directive 2014/53/EU

Manufacturer: Continental Automotive GmbH
Address: Siemensstrasse 12, D-93055 Regensburg, Germany

Product type designation: TP_4
Intended use: Radio Frequency Transmitter used to initiate open/close/lock/unlock system

The product mentioned above complies with the essential requirements and other essential provisions of Directive 2014/53/EU, which used for its intended purpose.

Health and safety contact to Art. 23(4):
Applied standards: EN 62209-1:2014+A11:2017, EN 62209-2:2017, EN 55002:2017, Harmonized standards: EN 300 220-1 V21.1, EN 300 220-2 V21.1, EN 300 330 V2.1 V2017-02

Essential requirements pursuant to Art. 3(1)(b):
Applied standards: EN 300 220-1 V21.1, EN 300 220-2 V21.1, EN 300 330 V2.1 V2017-02

Essential provisions pursuant to Art. 3(2):
Applied standards: EN 300 220-1 V21.1, EN 300 220-2 V21.1, EN 300 330 V2.1 V2017-02

The following marking applies to the above mentioned product:

Continental Automotive GmbH
Regensburg, 19.03.2020

Issue: Birder, Vice President Finance and Controlling, Central Engineering (CE), Vehicle Networking and Information (VNI)
Hilbert Müller, Senior Vice President Central Engineering (CE), Vehicle Networking and Information (VNI)

1/8

Modelli per la Turchia

Sistema telefonico vivavoce
Audio con display

<http://www.ptc.panasonic.eu/>



Con la presente, Panasonic Automotive Systems Co., Ltd. dichiara che il dispositivo radio riportato sopra è conforme alla Direttiva 2014/53/EU. Accedere a <http://www.ptc.panasonic.eu/>, fare clic su "Dichiarazione di conformità" e immettere la seguente parola chiave nella relativa casella di ricerca; è possibile scaricare la versione più aggiornata della "DICHIARAZIONE di CONFORMITÀ" (DoC). Parola chiave: Modello n.

Parola chiave [*]

CL-MH-----, CA-9H-----,

CL-MH1DX3JT,CL-MH1DX5JT,CL-MH1DX6JT,CL-MH1EXTTT,CL-MH1EXUTT,CL-MH1EXVTT,

CL-MH1EXWTT,CL-MH1EXXTT,CL-MH1DX7JT,CL-MH1DX8JT,CL-MH1DX9JT,CL-MH1DXAJT,CL-MH1DXBJT,CL-MH1DXCJT

È possibile vedere il "N. di riferimento" sull'etichetta dell'unità.

Utilizzo previsto: Sistema audio auto (Bluetooth e WLAN)

Indirizzo postale: 4261 Ikonobe-cho, Tsuzuki-ku, Yokohama-shi, Kanagawa-ken, 224-8520, Giappone

Nome del costruttore: Panasonic Automotive Systems Co., Ltd

Specifiche Bluetooth

Banda di frequenza: 2402 - 2480 MHz

Specifiche WLAN 2,4 GHz

Banda di frequenza: 2412 - 2472 MHz

Specifiche Bluetooth

Potenza di uscita massima: 0,1 dBm

Specifiche WLAN 2,4 GHz

Potenza di uscita massima: 11,9 dBm

Nome importatore: HONDA MOTOR EUROPE LTD.

HONDA TÜRKİYE A.Ş.

Indirizzo postale:

Sanayi Cad. No:1, Aydınevler 34854 Maltepe/ İstanbul

Modelli per la Turchia

Sistema informazioni angolo cieco (BSI)*/Traffico circostante*

<https://www.veoneer.com/en/regulatory>



Con la presente, Veoneer US, Inc. dichiara che l'oggetto della dichiarazione di cui sopra è conforme alla pertinente normativa di armonizzazione dell'Unione.

<https://www.veoneer.com/en/regulatory>

Utilizzo previsto:

Sensore radar a breve distanza 24 GHz

Indirizzo postale:

26545 American Drive Southfield, Michigan, 48034 U.S.A.

Banda di frequenza operativa:

24,05 - 24,25 GHz

Potenza di uscita massima:

13 dBm picco

Nome importatore:

HONDA TÜRKİYE A.Ş.

Indirizzo postale:

Sanayi Cad. No:1, Aydınevler 34854 Maltepe/ İstanbul

Modelli per la Turchia

Chiamata di emergenza (eCall)

<https://www.denso.com/global/en/contact-us/doc/>



Con la presente, DENSO CORPORATION dichiara che il dispositivo radio è conforme alla Direttiva 2014/53/UE. Il testo integrale della dichiarazione di conformità UE è disponibile sul sito Internet al seguente indirizzo:

<https://www.denso.com/global/en/contact-us/doc/>

İşbu belge; DENSO CORPORATION telsiz ekipmanı tipinin 2014/53/AB sayılı Direktif'e uygun olduğunu beyan eder. AB uygunluk beyanının tam metni aşağıdaki internet adresinde mevcuttur:

<https://www.denso.com/global/en/contact-us/doc/>

Utilizzo previsto:

Dispositivo ECALL per veicolo

Indirizzo postale:

1-1, Showa-cho, Kariya-shi, Aichi-ken, 448-8661, Giappone

Modello:

OGEY23

Frequenza di funzionamento:

- 1) GSM900 (Tx: 880-915 MHz, Rx: 925-960 MHz)
- 2) GSM1800 (Tx: 1710-1785 MHz, Rx: 1805-1880 MHz)
- 3) WCDMA Band1 (Tx: 1920-1980 MHz, Rx: 2110-2170 MHz)
- 4) WCDMA Band8 (Tx: 880-915 MHz, Rx: 925-960 MHz)
- 5) GPS (Rx: 1575,42 MHz)
- 6) GALILEO (Rx: 1575,42 MHz)
- 7) GLONASS(RX: 1601,709 MHz)
- 8) EGNOS (Rx: 1575,42 MHz)

Potenza di uscita massima:

- 1) 2 W 2) 1 W 3,4) 0,25 W

Nome importatore:

Honda Motor Europe Ltd - Sede di Aalst

HONDA TÜRKİYE A.Ş.

Indirizzo postale:

Sanayi Cad. No:1, Aydınevler 34854 Maltepe/ İstanbul

Modelli per la Turchia

Unità Bluetooth*

<https://continental-homologation.com/honda>



Con la presente, Continental dichiara che il dispositivo radio A2C192350/ A2C192351 è conforme alla Direttiva 2014/53/EU. Il testo integrale della dichiarazione di conformità UE è disponibile sul sito Internet al seguente indirizzo:

Utilizzo previsto:

Sistema di accesso al veicolo

Indirizzo postale:

Continental Automotive GmbH

Siemensstraße 12, D-93055 Regensburg, Germania

Gamma di frequenza BLE:

Da 2,402 GHz a 2,48 GHz

Potenza di uscita massima BLE:

+20 dBm

Nome importatore:

HONDA TÜRKİYE A.Ş.

Indirizzo postale:

Sanayi Cad. No:1, Aydınevler 34854 Maltepe/ İstanbul

Modelli per la Turchia

Caricabatterie wireless*

<https://www.lg.com/global/support/cedoc/cedoc>



Con la presente, LG Electronics Inc. dichiara che il dispositivo radio WC500HOC121 è conforme alla Direttiva 2014/53/EU.

Il testo integrale della dichiarazione di conformità UE è disponibile sul sito Internet al seguente indirizzo:

Utilizzo previsto:

Caricabatterie wireless per veicolo

Banda di frequenza operativa:

75 kHz~118,320 kHz

Potenza di uscita massima:

15 W

Nome importatore:

HONDA TÜRKİYE A.Ş.

Indirizzo postale;

Sanayi Cad. No:1, Aydınevler 34854 Maltepe/ İstanbul

* Non disponibile su tutti i modelli

Modelli per la Turchia

Caricabatterie wireless*

http://bhevs.co.kr/bbs/board.php?tbl=e_bbs42_2

Con la presente, BH EVS Co.,Ltd. dichiara che il dispositivo radio tipo WC500HOC121 è conforme alla Direttiva 2014/53/UE.

Il testo integrale della dichiarazione di conformità UE è disponibile sul sito Internet al seguente indirizzo:

http://bhevs.co.kr/bbs/board.php?tbl=e_bbs42_2

Utilizzo previsto:

Caricabatterie wireless per veicolo

Indirizzo postale: Am Kronberger Hang 2 65824 Schwalbach am Taunus Germany

Nome del costruttore: BH EVS Co.,Ltd.

Banda di frequenza operativa:

111 kHz

Potenza di uscita massima:

42 dBuA/m a 10 m

Nome importatore:

HONDA TÜRKİYE A.Ş.

Indirizzo postale;

Sanayi Cad. No:1, Aydınevler 34854 Maltepe/ İstanbul

Modelli per la Turchia

Sintonizzatore remoto

<http://www.ptc.panasonic.eu/>



Con la presente, Panasonic Corporation dichiara che il dispositivo radio riportato sopra è conforme alla Direttiva 2014/53/UE. Accedere a <http://www.ptc.panasonic.eu/>, fare clic su "Dichiarazione di conformità" e immettere la seguente parola chiave nella relativa casella di ricerca; è possibile scaricare la versione più aggiornata della "DICHIARAZIONE di CONFORMITÀ" (DoC). Parola chiave: Modello n.

Parola chiave: [CQ-TH1BE0AJ, CQ-TH1BE1AJ, CQ-TH1AE0TT]

È possibile vedere il "N. di riferimento" sull'etichetta dell'unità.

Utilizzo previsto:

UNITÀ RADIO (sintonizzatore autoradio)

Indirizzo postale:

4261 Ikonobe-cho, Tsuzuki-ku, Yokohama-shi, Kanagawa-ken, 224-8520, Giappone

Nome importatore:

HONDA TÜRKİYE A.Ş.

Indirizzo postale:

Sanayi Cad. No:1, Aydınevler 34854 Maltepe/ İstanbul

Modelli per l'Ucraina

BCM
Sistema di accesso senza chiavi

<http://continental-homologation.com/honda>

Indirizzo postale:

Siemensstrasse 12
D-93055 Regensburg
Germania

Nome del costruttore:

Continental Automotive GmbH

Banda di frequenza: 125 kHz

Potenza massima trasmessa: 10 mW

Nome importatore:

Pride Motor LLC

Indirizzo postale:

73, Lesi Ukrainky Str., Vyshneve, Kyiv oblast, 08132, Ucraina

ДЕКЛАРАЦІЯ ПРО ВІДПОВІДНІСТЬ

1. Раціоналізатор: Пристрій керування радіусу all (серія) 433 MHz, NFC.
(проб, нм, номер серії чи серійний номер)

2. ТОВ «Нормакон-Україна» (офіс 314, вул. Кірова 139, м. Мелітополь, Закарпатська обл., 72319, Україна, код ЄДРПОУ 37463168).
(визначення та адреса виробника або його уповноваженого представника)

3. На декларації відповідності вказано всі особливості відповідності виробника.
4. ОГ сгт декларації:
Назва об'єкта: Майдан обладнання контролера автомобіля (Integrated Body Controller);
Модель: 41580430.
Територія мекс: «Continental»;
Виробник: «Continental Automotive GmbH» (Sommerhäuser 12, D-93055 Regensburg, Germany) / «Continental Automotive GmbH» (Sommerhäuser 12, D-93055 Regensburg, Germany);
Місце виробництва: «Continental Automotive Changchun Co., Ltd.» (Jingyue Branch, 2400 Shongqi Street, 130000, Changchun, Jilin P.R. China) / «Continental Automotive Changchun Co., Ltd.» (Dongyue Branch, 5400 Shongqi Street, 130000, Changchun, Jilin P.R. China); «CONTINENTAL AUTOMOTIVE GUADALAJARA MEXICO S DE RL DE CV» (Camino a la Tierra No. 3, Km. 2.5 Carretera Guadaluajara Morelia, Colima в Тітрі, 45040 Toluquillo de Zúñiga, Jalisco, Mexico) / «CONTINENTAL AUTOMOTIV GUADALAJARA MEXICO S DE RL DE CV» (Каміно а ла Тієра № 3, К.м. 3.5 Каррєтєра Гуадальахарє Мєрєдє, Коліма в Тітрі, 45040 Толукуїлло дє Зунїєга, Халіско, Мєксїко).
Номер серії або серійний номер: прототипи виготовляється серією.
(ідентифікація відповідності, яка має дозволити відслідковувати достатню кількість, може включати номери членів виробника і ряд номерів для ідентифікації додаткової відповідності)

5. ОГ сгт декларації відповідності вказано «Технічного регламенту радіоблакування», затвердженого постановою Кабінету Міністрів України від 24.05.2017р. № 355.

6. Стандарти з переліку національних стандартів, що були застосовані, та інші стандарти і технічні специфікації, щодо яких декларується відповідність:
(включати в перелік регулювання):
DSTU EN 62368-1:2017 (EN 62368-1:2014; AC:2015-05; AC:2015-02; AC:2015-11; AC:2017; A11:2017; IDT; IEC 62368-1:2014; MOD; Cor 1:2014; Cor 2:2015; IDT);
DSTU EN 62479:2015 (EN 62479:2010; IDT); EN 50663: 2017;
(за винятком серійних номерів (проб) в технічному регламенті):
DSTU EN 301 489-1:2014 (EN 301 489-1 V1.5.2; IDT);
DSTU EN 301 489-3:2009 (ETSI EN 301 489-3:2002; IDT);
оформлене повноцінне радіотехнічне регулювання (формат 7-мільйонного регулювання):
DSTU EN 300 228-2:2017 (ETSI EN 300 228-2:2017; IDT);
DSTU EN 300 228-1:2018 (ETSI EN 300 228-1:2017; IDT);
DSTU EN 300 330-2018 (ETSI EN 300 330:2017; IDT).
(визначення ідентифікаційного номеру, проб та дати виходу)

7. Промислової серії з однією відповідністю OOB «Орган сертифікації «Центр сертифікації матеріалів та виробів» (М ІА ТР БЗ)»
(визначення, ідентифікаційний номер серії з реєстрації промислової серії)

Висновок роботи з відповідності на провайдера експертизи типу (Майдан В)
(тип відповідності та ОГ)

та відповідь офіційного органу типу № UA.032.CT.0295-20 від 03 серпня 2020 р.
(у разі зазначення промислової серії з однією відповідністю)

8. Додаткова інформація:

Підписано від імені та за дорученням директором 20180503 від 03.05.2018 р. «Continental Automotive GmbH» (Sommerhäuser 12, D-93055 Regensburg, Germany) уповноваженого представником в Україні ТОВ «Нормакон-Україна», м. Мелітополь, Україна
(проб та дата виходу)

Директор
ТОВ «Нормакон-Україна»

03 серпня 2020 р.

O. B. Shesterin
Влада м. Мелітополь
ТОВ «Нормакон-Україна»
UA.032.D.0002-20
д.п.р. 04.04.2020



Modelli per l'Ucraina

Sistema telefonico vivavoce

справжнім Panasonic Automotive Systems Co., Ltd заявляє, що тип радіообладнання * відповідає Технічному регламенту радіообладнання; повний текст декларації про відповідність доступний на веб-сайті за такою адресою: <https://service.panasonic.ua/> (розділ «Технічне регулювання») моделі; [AH2001]

Indirizzo postale:

4261 Ikonobe-cho, Tsuzuki-ku, Yokohama City, 224-8520, Giappone

Nome del costruttore:

Panasonic Automotive Systems Co., Ltd.

Specifiche Bluetooth

Banda di frequenza: 2402-2480 MHz

Specifiche WLAN 2,4 GHz

Banda di frequenza: 2412-2472 MHz

Specifiche Bluetooth

Potenza di uscita massima: 0,1 dBm

Specifiche WLAN 2,4 GHz

Potenza di uscita massima: 11,9 dBm

Nome importatore:

Pride Motor LLC

Indirizzo postale:

73, Lesi Ukrainky Str., Vyshneve, Kyiv oblast, 08132, Ucraina

ДЕКЛАРАЦІЯ ПРО ВІДПОВІДНІСТЬ Panasonic Corporation AH2001

1. Автомобільний аудіопристрій з дисплеєм (UNIT ASSY DA) і.м. Panasonic Corporation моделі AH2001 з обладнанням радіодоступу (інтерфейс передачі даних IEEE 802.11 a/b/g/n/ac, IEEE 802.15.1 Bluetooth) та GPS-приймачем.

Радіообладнання (клас, тип, номер партії чи серійний номер)

2. Уповноважений представник виробника - ТОВ «Радіо Тест Стандарт» (03115, м. Київ, вул. Львівська, 22А, к. 135, ЄДРПОУ 39205151) діє за дорученням "Panasonic Automotive Systems Co., Ltd.", 4261 Ikonobe-cho, Tsuzuki-ku, Yokohama-shi, Kanagawa-ken 224-8520, Japan.

Найменування та адреса виробника або його уповноваженого представника

3. Ця декларація відповідності видана під особисту відповідальність виробника.

4. Об'єкт декларації (зображення об'єкта декларації для ідентифікації):

Об'єкт декларації (зображення радіообладнання, на яке вношу гарантію або відповідальність, після вилучення коширера чи на зображення у разі потреби для ідентифікації зазначеного радіообладнання)



5. Об'єкт декларації відповідає вимогам Технічного регламенту радіообладнання, затвердженого постановою КМ України від 24.05.2017 № 355.

6. Об'єкт декларації відповідає вимогам наступних НД:

ДСТУ EN 62368-1:2017, ІЕС 62368-1:2014 (Second Edition), ДСТУ EN 62311:2014, ДСТУ EN 301 489-1:2019, ETSI EN 301 489-1 V2.1.1 (2017-02), ДСТУ ETSI EN 301 489-3:2009, Final Draft ETSI EN 301 489-3 V2.1.1 (2017-03), ДСТУ ETSI EN 301 489-17:2008, ETSI EN 301 489-17 V2.1.1 (2017-02), ДСТУ ETSI EN 301 489-19:2008, Draft ETSI EN 301 489-19 V2.1.0 (2017-08), ДСТУ EN 55032:2017, EN 55032:2015 + AC:2016, Class B, ДСТУ EN 55035:2018, EN 55035:2017, ДСТУ ETSI EN 300 328:2017, ETSI EN 300 328 V2.2.2, ДСТУ ETSI EN 301 893:2017, ETSI EN 301 893 V2.1.1 (2017-03), ДСТУ ETSI EN 300 440:2018, ETSI EN 300 440 V2.1.1 (2017-08), ДСТУ ETSI EN 303 413:2018, ETSI EN 303 413 V1.1.1 (2017-06).

Посилання на вартісні стандарти з наведеною національною стандарти, що було застосовано, або посилання на інші технічні специфікації, після яких декларувач несе відповідальність (за зазначенням ідентифікаційного номеру, версії та дати видання)

7. Призначений орган з оцінки відповідності:

ООВ УНР-НАСТОТНАГЛРД, 03179, м. Київ, пр-т Перемоги, 151, реєстр. номер UA.TR.052 за наказом Міннеомро розвитку України від 11.04.2018 № 500

Ідентифікаційний номер органу з реєстрації проведеного органу

8. Програмне забезпечення застосовується: Не застосовується, HW: B_25.

У відповідності вимогам цієї комісії та асоціації, у тому числі програмного забезпечення, зазначеного в програмі, за умови використання на нею повноважень для декларації про відповідність



Sistema telefonico vivavoce

9. Додаткова інформація: Виробник – «Панасонік Автомобілі Системс Ко., Лтд.», Японія, 4261 Іноубе-чо, Тсукуба-сі, Іокогама-ші, Канагава-кен 224-8520 («Panasonic Automotive Systems Co., Ltd.», 4261 Inoobe-cho, Tsukuba-shi, Yokohama-shi, Kanagawa-ken 224-8520, Japan) на підприємствах: 1) «Панасонік Автомобілі Системс де Мексико С.А.», Мексика, («Panasonic Automotive Systems de Mexico S.A.», de C.V Carretera Reynosa Mike Allen 1231 5/N Parque Industrial Reynosa Reynosa, Tamaulipas, C.P. 88780, Mexico); 2) «Панасонік Автомобілі Системс Даліан Ко., Лтд.», Китай, («Panasonic Automotive Systems Dalian Co., Ltd.», No.300, Hongzang Road, Gangjingzi District Dalian City, Liaoning Province, 116033 P.R. China); 3) «Панасонік Автомобілі Системс Асія Пасіфік Ко., Лтд.», Тайланд, («Panasonic Automotive Systems Asia Pacific Co., Ltd.», 101 M.2 Terrajai Rd., T. Bangrakhothong, A. Bangrakhothong, Samutprakarn 10570, Thailand); 4) «Панасонік До Бразил Лімітеда Р'ва Матріоз'а», Бразилія, («Panasonic Do Brasil Limitada Rva Matriz'а», 1155 - Distrito Industrial 69075-150 -Mauaus - AM Brasil), 5) «Панасонік Корпорешн Автомобілі & Індустріал Системс Компані Автомобілі Інформатіон Системс Бізнес Девізіон Матсумото Сайт», Японія, («Panasonic Corporation Automotive & Industrial Systems Company Automotive Information Systems Business Division Matsumoto Site», 5652, Sasaga, Matsumoto-shi, Nagano-ken, 399-8730, Japan); 6) «Панасонік Автомобілі Системс Чех, с.р.о.», Чехія, («Panasonic Automotive Systems Czech, s.r.o.», U Panasonicu 266, Staré Čovice 59006 Pardubice Czech Republic); 7) «Панасонік Тайван Ко., Лтд.», Тайвань, («Panasonic Taiwan Co., Ltd.», Car Electric Division, PAS Technology Domain Business 579, Yuan Shan Road, Chung-Ho District, New Taipei City, Taiwan); 8) «Панасонік Автомобілі Системс, Малайзія, («Panasonic Automotive Systems, Malaysia Sdn. Bhd. Plot 10, Phase 4, Prati Industrial Estate, 13600 Prai Penang, Malaysia);
10. Підписано ТОВ «Радіо Тест Стандарти», 03115, м. Київ, вул. Львівська, 22А, м. 135, ЄДРПОУ 39205153 від імені та за дорученням «Panasonic Automotive Systems Co., Ltd.», Японія.

11. Наступне маркування стосується вищезазначеного продукту:



Шуман Д.В.

Директор ТОВ «Радіо Тест Стандарти»

(прізвище, ім'я та по батькові, повністю)

Декларація взята **ООВ УКРАЇНОСТАНДАРТИ**
на облік: **03179, м. Київ, пр-т Перемоги, 151; тел. +38 (044) 422-85-44**
UA.TR.052

(вказати прозвучавши адресу, цим електронним надієм розкрити прозвучавши ООВ)

Обліковий номер: **Заяв про акредитацію № УЧН-22/D.034 від 07.04.2022**
(цека для пошуку при реєстрації декларацій при акредитації)

Керівник

ООВ УКРАЇНОСТАНДАРТИ



(підпис)

О.Г. Лещенко

Чинність Декларації можна перевірити в базі даних ООВ УКРАЇНОСТАНДАРТИ на <http://ucrt.gov.ua>

Декларація взята на облік ООВ УКРАЇНОСТАНДАРТИ на зверненнями Виробника

Modelli per l'Ucraina

Sistema informazioni angolo cieco (BSI)*/Monitor per vettura in arrivo lateralmente*

справжнім (найменування виробника) заявляє, що тип радіообладнання (NB24G175V3) відповідає Технічному регламенту радіообладнання; повний текст декларації про відповідність доступний на веб-сайті за такою адресою:
<https://www.veoneer.com/en/regulatory>

Indirizzo postale:

26545 American Drive Southfield, Michigan, 48034 U.S.A.

Nome del costruttore:

Veoneer US, Inc.

Banda di frequenza operativa:

24,05 - 24,25 GHz

Potenza di uscita massima:

13 dBm picco

Nome importatore:

Pride Motor LLC

Indirizzo postale:

73, Lesi Ukrainky Str., Vyshneve, Kyiv oblast, 08132, Ucraina

Modelli per l'Ucraina

Unità di comando telematica



модель: OGEY10

смуґа радіочастот:

GSM900 (Rx: від 925 до 960 МГц)

GSM1800 (Rx: від 1805 до 1880 МГц)

WCDMA Band1 (Rx: від 2110 до 2170 МГц)

WCDMA Band8 (Rx: від 925 до 960 МГц)

LTE Band1 (Rx: від 2110 до 2170 МГц)

LTE Band3 (Rx: від 1805 до 1880 МГц)

LTE Band7 (Rx: від 2620 до 2690 МГц)

LTE Band8 (Rx: від 925 до 960 МГц)

LTE Band20 (Rx: від 791 до 821 МГц)

GPS/GALILEO/EGNOS (Rx: 1575.42 МГц)

справжнім DENSO CORPORATION заявляє, що тип радіообладнання відповідає Технічному регламенту радіообладнання;

повний текст декларації про відповідність про доступний на веб-сайті за такою адресою:

<https://www.denso.com/global/en/contact-us/doc/>

Indirizzo postale:

1-1, Showa-cho, Kariya-shi, Aichi-ken, 448-8661 Giappone

Nome del costruttore:

DENSO CORPORATION

Nome importatore: Pride Motor LLC

Indirizzo postale:

73, Lesi Ukrainy Str., Vyshneve, Kyiv oblast, 08132, Ucraina

ДЕКЛАРАЦІЯ ПРО ВІДПОВІДНІСТЬ

1. Радіообладнання: GSM900/1800, UTRA FDD (IMT-2000, IMT-900 (UMTS)), LTE (E-UTRA Band 3, Band 7, Band 8, Band 20, GNSS приймач).

(типів, тип, номер серії чи серійний номер)

2. ТОВ «Нарвено-Україна» (офіс 314, вул. Кірова 139, м. Миколаїв, Закарпатська обл., 72319, Україна, код ЄДРПОУ 37463168).

(назва виробника або його уповноваженого представника)

3. Ця декларація відповідності видана під особисту відповідальність виробника.

4. Об'єкт декларації:

Назва обладнання: Блок управління телематикою (Telematics Control Unit);

Модель: OGEY10;

Торговельний маркет: «DENSO»;

Комп'ютерна: радіообладнання системи спільного використання – карта моделі AL-T55A1-1;

Виробник: «DENSO CORPORATION» (1-1 Showa-cho, Kariya-shi, Aichi-ken, 448-8661, Japan) / «ДЕНСО

КОРПОРАЦІЯ» (1-1 Showa-cho, Kariya-shi, Aichi-ken, 448-8661, Японія);

Місце виробництва: «DENSO CORPORATION» (1-1 Showa-cho, Kariya-shi, Aichi-ken, 448-8661, Japan) /

«ДЕНСО КОРПОРАЦІЯ» (1-1 Showa-cho, Kariya-shi, Aichi-ken, 448-8661, Японія);

Пункт серії або серійний номер: прописаний на етикетці виробника;

Ідентифікація радіообладнання, яке для запису відсутнє або проігнорувати, може включати етикетку чи

ідентифікацію радіообладнання, яке для запису відсутнє або проігнорувати, може включати етикетку чи

ідентифікацію радіообладнання, яке для запису відсутнє або проігнорувати, може включати етикетку чи

ідентифікацію радіообладнання, яке для запису відсутнє або проігнорувати, може включати етикетку чи

ідентифікацію радіообладнання, яке для запису відсутнє або проігнорувати, може включати етикетку чи

ідентифікацію радіообладнання, яке для запису відсутнє або проігнорувати, може включати етикетку чи

ідентифікацію радіообладнання, яке для запису відсутнє або проігнорувати, може включати етикетку чи

ідентифікацію радіообладнання, яке для запису відсутнє або проігнорувати, може включати етикетку чи

ідентифікацію радіообладнання, яке для запису відсутнє або проігнорувати, може включати етикетку чи

ідентифікацію радіообладнання, яке для запису відсутнє або проігнорувати, може включати етикетку чи

ідентифікацію радіообладнання, яке для запису відсутнє або проігнорувати, може включати етикетку чи

ідентифікацію радіообладнання, яке для запису відсутнє або проігнорувати, може включати етикетку чи

ідентифікацію радіообладнання, яке для запису відсутнє або проігнорувати, може включати етикетку чи

ідентифікацію радіообладнання, яке для запису відсутнє або проігнорувати, може включати етикетку чи

ідентифікацію радіообладнання, яке для запису відсутнє або проігнорувати, може включати етикетку чи

ідентифікацію радіообладнання, яке для запису відсутнє або проігнорувати, може включати етикетку чи

ідентифікацію радіообладнання, яке для запису відсутнє або проігнорувати, може включати етикетку чи

ідентифікацію радіообладнання, яке для запису відсутнє або проігнорувати, може включати етикетку чи

ідентифікацію радіообладнання, яке для запису відсутнє або проігнорувати, може включати етикетку чи

ідентифікацію радіообладнання, яке для запису відсутнє або проігнорувати, може включати етикетку чи

ідентифікацію радіообладнання, яке для запису відсутнє або проігнорувати, може включати етикетку чи

ідентифікацію радіообладнання, яке для запису відсутнє або проігнорувати, може включати етикетку чи

ідентифікацію радіообладнання, яке для запису відсутнє або проігнорувати, може включати етикетку чи

ідентифікацію радіообладнання, яке для запису відсутнє або проігнорувати, може включати етикетку чи

ідентифікацію радіообладнання, яке для запису відсутнє або проігнорувати, може включати етикетку чи

ідентифікацію радіообладнання, яке для запису відсутнє або проігнорувати, може включати етикетку чи

ідентифікацію радіообладнання, яке для запису відсутнє або проігнорувати, може включати етикетку чи

ідентифікацію радіообладнання, яке для запису відсутнє або проігнорувати, може включати етикетку чи

ідентифікацію радіообладнання, яке для запису відсутнє або проігнорувати, може включати етикетку чи

ідентифікацію радіообладнання, яке для запису відсутнє або проігнорувати, може включати етикетку чи

ідентифікацію радіообладнання, яке для запису відсутнє або проігнорувати, може включати етикетку чи

ідентифікацію радіообладнання, яке для запису відсутнє або проігнорувати, може включати етикетку чи

ідентифікацію радіообладнання, яке для запису відсутнє або проігнорувати, може включати етикетку чи

ідентифікацію радіообладнання, яке для запису відсутнє або проігнорувати, може включати етикетку чи

ідентифікацію радіообладнання, яке для запису відсутнє або проігнорувати, може включати етикетку чи

ідентифікацію радіообладнання, яке для запису відсутнє або проігнорувати, може включати етикетку чи

ідентифікацію радіообладнання, яке для запису відсутнє або проігнорувати, може включати етикетку чи

ідентифікацію радіообладнання, яке для запису відсутнє або проігнорувати, може включати етикетку чи

ідентифікацію радіообладнання, яке для запису відсутнє або проігнорувати, може включати етикетку чи

ідентифікацію радіообладнання, яке для запису відсутнє або проігнорувати, може включати етикетку чи

ідентифікацію радіообладнання, яке для запису відсутнє або проігнорувати, може включати етикетку чи

ідентифікацію радіообладнання, яке для запису відсутнє або проігнорувати, може включати етикетку чи

ідентифікацію радіообладнання, яке для запису відсутнє або проігнорувати, може включати етикетку чи

ідентифікацію радіообладнання, яке для запису відсутнє або проігнорувати, може включати етикетку чи

ідентифікацію радіообладнання, яке для запису відсутнє або проігнорувати, може включати етикетку чи

ідентифікацію радіообладнання, яке для запису відсутнє або проігнорувати, може включати етикетку чи

ідентифікацію радіообладнання, яке для запису відсутнє або проігнорувати, може включати етикетку чи

ідентифікацію радіообладнання, яке для запису відсутнє або проігнорувати, може включати етикетку чи

ідентифікацію радіообладнання, яке для запису відсутнє або проігнорувати, може включати етикетку чи

ідентифікацію радіообладнання, яке для запису відсутнє або проігнорувати, може включати етикетку чи

ідентифікацію радіообладнання, яке для запису відсутнє або проігнорувати, може включати етикетку чи

ідентифікацію радіообладнання, яке для запису відсутнє або проігнорувати, може включати етикетку чи

ідентифікацію радіообладнання, яке для запису відсутнє або проігнорувати, може включати етикетку чи

ідентифікацію радіообладнання, яке для запису відсутнє або проігнорувати, може включати етикетку чи

ідентифікацію радіообладнання, яке для запису відсутнє або проігнорувати, може включати етикетку чи

Ваша копія
 «...»
 TOB «OC «JEM»»
 UA 932 D... «BEEF» - «...»
 дата: 11.05.2016

Informazioni

Modelli per l'Ucraina

Unità di comando telematica

Висновок роботи з випробуваннями на пропусковий експеримент типу (Модуль В)
(запис випробувань типу 010)

та видає сертифікат експерименту типу № UA.031.СТ.0164-20 від 21 лютого 2020 р.
(у разі позитивних результатів випробувань з випробуваннями)

8. Додаткова інформація:

Підписано від імені та на довіреності дорученому від 18.01.2019 р. «DENSO CORPORATION» (1-1 Shoma-shi, Katsuta-shi, Aichi-ken, 448-8661, Japan) уповноваженому представителю в Україні ТОВ «Інформекон-Україна».

м. Мелітополь, Україна 23 лютого 2020 р.
(визначити дату видання)

Директор
ТОВ «Інформекон-Україна»  О. В. Шелестін
(підпис)



Варта на об'єкті
• • • ТОВ «ІСМ»
UA.031.0...
2020.02.21

Modelli per l'Ucraina

Caricabatterie wireless*

справжнім Баш IBC Ко., Лтд.заявляє, що тип радіобладнання WC500HOC121 відповідає Технічному регламенту радіобладнання; повний текст декларації про відповідність доступний на веб-сайті за такою адресою: http://bhevs.co.kr/bbs/board.php?tbl=e_bbs42_2 моделі; WC500HOC121

Indirizzo postale:

Баш IBC Ко., Лтд.
25. Пхенчхон-ро 199бюн-джіл, Бапйонг-гу. Інчон.
Республіка Корея

Nome del costruttore:

BH EVS Co.,Ltd.

Banda di frequenza operativa:

111 kHz

Potenza di uscita massima:

42 dBuA/m a 10 m

Nome importatore:

Pride Motor LLC

Indirizzo postale:

73, Lesi Ukrainky Str., Vyshneve, Kyiv oblast, 08132, Ucraina

Декларація про відповідність

1. Виробник(и), завод(и) (Wireless Charger) т.н. HONDA моделі WC500HOC121 (включений внакладатковий лист).

Радіобладнання (вироб. тип, номер партії чи серійний номер)

2. Уповноважений представник виробника - ПДВ Ітрайр(Мотор) (04070) Бує, Саб'єденого 32, М. Київ (Україна) діє за довірчими **Баш IBC Co., Ltd.** 25, Рунгчхон-ро 199Бюн-Джіл, Бапйонг-гу, Інчон, Республіка Корея.
(Уповноважений та Адреса виробника або його уповноваженої адреси внакладатковому листі)

3. Ця декларація відповідності видає під орубістю відповідності виробника.

4. Об'єкт декларації (названня об'єкта декларації для ідентифікації):
«Виробничий ідентифікаційний номер(и) виробника, який дату дату відповідності, номер виробника і номер(и) виробничого ідентифікаційного номер(и)»



5. Об'єкт декларації відповідає вимогам Технічного регламенту радіобладнання, затвердженого постановою Каб. України від 24.05.2017 № 395.

6. Об'єкт декларації відповідає вимогам наступних НД:
ДСТУ EN 62368-1:2017 (EN 62368-1:2014, AC:2015-05; AC:2015-02; AC:2018-11; AC:2017; A11:2017), IOT, IEC 62368-1:2014, MOU: Cor 1:2014, Cor 2:2015, IOT), ДСТУ EN 62311:2014 (EN 62311:2008, IOT), Draft ETSI EN 303 645 V2.2.1, ДСТУ EN 303 645 V2.2.1 (EN 303 645:2009, IOT), ETSI EN 303 645 V1.1.1 (2013 год).

Послання до відповідних стандартів і методів вимірювання стандартів, які були застосовані, або послання на вимоги стандартів, згідно яких проводилися вимірювання і їх відповідності (диференціальний номер, якщо є) для виробника

7. Повноважений орган з питань відповідності:
ОВБ «Прайм сервіс(и)» «Центр сервіс(и) матеріалів та виробів» (№. UA.TK.032)
(включений, ідентифікаційний номер органу контролю гарантійних зобов'язань)

Виправді відповідності (номер відповідності) Технічного регламенту радіобладнання, затвердженого постановою Каб. України № 24.05.2017 № 395 за провідними електричними типами (модель B) та видає сертифікат відповідності типу № UA.025.07.0180-22 від 15 липня 2022 р.

8. Додаткова інформація - місце ідентифікації технічного файлу (номер): pride@bhevs.co.kr
(Підписано «BH EVS Co., Ltd.» 125, Рунгчхон-ро 199Бюн-Джіл, Бапйонг-гу, Інчон, Республіка Корея)

BH Sup Park
BH EVS Vice President
(Підписано, дата та прізвище(и) (назва):
15.07.2022,
158/001

Informazioni

Modelli per l'Ucraina

Sintonizzatore remoto

справжнім Panasonic Automotive Systems Co., Ltd. заявляє,
що тип радіобладнання * відповідає Технічному
регламенту радіобладнання;

повний текст декларації про відповідність доступний на
веб-сайті за такою адресою:

<https://service.panasonic.ua/>

(розділ «Технічне регулювання»)

моделі; [*]

CQ-TH1BE0AJ, CQ-TH1BE1AJ, CQ-TH1AE0TT

Об'єкт декларації відповідає вимогам Технічного
регламенту радіобладнання, затвердженого постановою
КМ України від 24.05.2017 № 355

Поштова адреса:

4261 Іконобе-чо, Цзузукі-ку, Йокогама-ши, Канагава-кен,
224-8520, Японія

Назва виробника: Panasonic Automotive Systems Co., Ltd.

Nome importatore:

Pride Motor LLC

Indirizzo postale: 73, Lesi Ukrainky Str., Vyshneve, Kyiv oblast, 08132,
Ucraina

Modelli per l'Ucraina

Sintonizzatore remoto

ДЕКЛАРАЦІЯ ПРО ВІДПОВІДНІСТЬ № RTS.UKR.355-1123/22

- 1. Радіобладання (виріб, тип, номер партії чи серійний номер):**
Автомобільна торговельна марка Раязонік моделей CQ-TH1BE1A1, CQ-TH1BE1B1, CQ-TH1VCE0A0, CQ-TH1VCE0B0.
- 2. Найменування та адреса виробника або його уповноваженого представника:**
Уповноважений представник - ТОВ "Радіо Тест Стандард", Україна, 03115, м. Київ, вул. Львівська, 22А, к. 135, код ЄДРПОУ 39091511 (Діючість: "Панасонік Автономні Системи Ко., Ltd." ("Panasonic Automotive Systems Co., Ltd.", Японія).
- 3. На деклараторів відповідності вказано осіб особисту відповідальність виробника:**
"Панасонік Автономні Системи Ко., Ltd.", 4261 Йонобе-чо, Тсуруї-су, Йокосама-сіті, Канагава-кен 224-8520, Японія ("Panasonic Automotive Systems Co., Ltd.", 4261 Йонобе-чо, Тсуруї-су, Йокосама-сіті, Канагава-кен 224-8520, Японія).
- 4. Об'єкт декларації (ідентифікація радіобладання, яка дає змогу забезпечити його простоту ідентифікації; може включати кольорове чи чорно-біле зображення з рай вжитку для ідентифікації зазначеного радіобладання):** Автомобільна торговельна марка Раязонік моделей CQ-TH1BE1A1, CQ-TH1BE1B1, CQ-TH1VCE0A0, CQ-TH1VCE0B0.
- 5. Об'єкт декларації відповідає вимогам таких технічних регламентів:**
Технічного регламенту радіобладання;
- 6. Посилання на відповідні стандарти з переліку національних стандартів, що були застосовані, або посилання на інші технічні специфікації, щодо яких деклараторується відповідність (з зазначенням ідентифікаційного номера, версії та дати видавця):**

Пункт "Технічного регламенту радіобладання"	Стандарти	Номер протоколу випробувань	Випробувальна лабораторія (адреса акредитованого підприємства)
Застосовані стандарти, що вказані в "Переліку національних стандартів, відповідність до яких вказано предметну відповідність радіобладання суттєвим вимогам"			
п.7	ETSI EN 300 345 V1.1.7 (2017-03)	13002133V-A-B4 від 06.11.2020 р.	№ UA.TR.032 (НСМВ) (00175)
Застосовані стандарти, що не вказані в "Переліку національних стандартів, відповідність до яких вказано предметну відповідність радіобладання суттєвим вимогам"			
п.А, абзац 1	ДСТУ EN 62368-1:2017	47970615 від 11.11.2020 р.	№ UA.TR.032 (НСМВ) (00175)
п.А, абзац 2	ДСТУ EN 55022:2017 ДСТУ ETSI EN 55035:2019	13002133V-B-B4, 130025706-B3 від 06.11.2020 р.	№ UA.TR.032 (НСМВ) (00175)

7. Призначений орган з описки відповідності ЄОВ "Орган сертифікації відповідності на виробі". Реєстраційний номер: UA_TK_032 (найменування, ідентифікаційний номер органу з описки призначеного органу виконавця сертифікату згону, (адреса відповідного органу) та вказано серійний номер протоколу випробувань № UA.032.CT.0206-21 від 23.04.2021 р.



8. У відповідних випадках опис компонентів та аксесуарів, у тому числі програмного забезпечення, завдяки якому радіобладання функціонує за призначенням і на яке поширюється дія декларації про відповідність:

Версія ПЗ (SW/FW version), яка вказана на доповненні суттєвих вимог: не вказана;

9. Додаткова інформація:
Підприємства-виробники:
«Панасонік Автономні Системи Ко., Ltd. Мануфактур Сайті, Японія / "Panasonic Automotive Systems Co., Ltd. Matsuyama Site", 5652, Saaga, Matsuyama-shi, Nagano-ken, 399-8730, Japan;
«Panasonic Automotive Systems Dalian Co., Ltd.» (№300, Honggang Road, Gangjiazui District Dalian City, Liaoning Province 116033, P R. China) / «Панасонік Автономні Системи Далан Ко., Ltd.» (№ 300, Хунган Роад, Гангджізі Дістрікт Далан Сіті, Ляонінг Провінція 116033, Китай).

Написано від імені та за зуроченням:
"Панасонік Автономні Системи Ко., Ltd." ("Panasonic Automotive Systems Co., Ltd.", Японія, уповноважений представником - ТОВ "Радіо Тест Стандард", Україна, Декларація згідно листа про зміну назви виробника від 06.10.2021 "Infotainment Systems Business Division, Automotive Company, Panasonic Corporation".

м. Київ, "01" квітня 2022 р.
(дата видачі)

Директор (підпис) Д. В. Шуман (підписано та опубліковано)

М.П.

Informazioni

Sintonizzatore remoto

ДЕКЛАРАЦІЯ ПРО ВІДПОВІДНІСТЬ № RTR. UKR.355-1121/22

1. Раціоналізатори (виріб, тип, номер партії чи серійний номер):
 Автоматизована торговельна марка Panasonic моделей CQ-TN1AE0T5, CQ-TN1BE0A1, CQ-TN1BE0V1, CQ-TN1AE0T7, CQ-TN1BE0A1, CQ-TN1BE0V1, CQ-TN1CS0A0, CQ-TN1CS0V0, CQ-RN14K0VX.

2. Найменування та адреса виробника або його уповноваженого представника:
 Уповноважений представник - ТОВ "Радио Тест Стандарт", Україна, 03115, м. Київ, вул. Лавинська, 22А, к. 135, код ЄДРПОУ 39205151 (Директорія "Панасонік Автомобільні Системи Ко., Лтд." ("Panasonic Automotive Systems Co., Ltd."), Японія).

3. Це декларативне відношення вказує на особисту відповідальність виробника:
 "Панасонік Автомобільні Системи Ко., Лтд.", 4261 Йонобе-но, Тосуй-су, Йокосама-ші, Канагава-кен 224-8520, Японія ("Panasonic Automotive Systems Co., Ltd.", 4261 Йонобе-но, Тосуй-су, Йокосама-ші, Канагава-кен 224-8520, Японія).

4. Об'єкт декларції (идентифікаційне радіообладнання, яке дає змогу забезпечити його протестуваність; може включати калібровочне тімпе зображення у разі потреби для ідентифікації визначеного радіообладнання): Автоматизована торговельна марка Panasonic моделей CQ-TN1AE0T5, CQ-TN1BE0A1, CQ-TN1BE0V1, CQ-TN1AE0T7, CQ-TN1BE0A1, CQ-TN1BE0V1, CQ-TN1CS0A0, CQ-TN1CS0V0, CQ-RN14K0VX.

5. Об'єкт декларції відповідає вимогам таких технічних регламентів:
 Технічного регламенту радіообладнання.

6. Посилання на відповілі стандарти з переліку національних стандартів, що були застосовані, або посилання на інші технічні специфікації, щодо яких декларується відповідність (з вказаним ідентифікаційним номером, версією та дати видавання):

Пункт "Технічне регулювання радіообладнання"	Стандарти	Номер протоколу випробувань	Випробувальна лабораторія (адресат державної акредитаційної інформації)
Застосовані стандарти, що включені до "Переліку національних стандартів, відповідність яким надає протестуваність відповідності радіообладнання суттєвим вимогам"			
n.7	ETSI EN 300 345 V1.1.7 (2017-03)	13002135V-A-R4 v14 06.11.2020 р.	№ UA.TR.032 (НСМВ) (01075)
Застосовані стандарти, що не включені до "Переліку національних стандартів, відповідність яким надає протестуваність відповідності радіообладнання суттєвим вимогам"			
n.6, абзац 1	ДСТУ EN 62368-1:2017	478970515 v14 11.11.2020 р.	№ UA.TR.032 (НСМВ) (01075)
n.6, абзац 2	ДСТУ EN 55032:2017 ДСТУ EN 55035:2017	13002135V-B-R4 130025755-R3 06.11.2020 р.	№ UA.TR.032 (НСМВ) (01075)

7. Призначений орган з оцінки відповідності ЄОП "Українська сертифікаційна організація" (Українська асоціація сертифікаційних органів згідно з реєстром призначених органів видає сертифікати експертизи типу № UA.032.СТ.0460-20 від 14.12.2020 р.



8. У відповідних випадках опис компонентів та аксесуарів, у тому числі програмного забезпечення, завдяки якому радіообладнання функціонує за призначенням і на яке поширяється ця декларативна відповідність:

Версія ПЗ (SW/FW version), яка вказана на дотримання сучасних вимог: не вказується.

9. Додаткова інформація:

Підприємства-виробники:
 «Панасонік Автомобільні Системи Ко., Лтд. Матсумото Сайто, Японія ("Panasonic Automotive Systems Co., Ltd. Matsumoto Site", 5652, Sasaga, Matsumoto-shi, Nagano-ken, 399-8730, Japan); «Panasonic Automotive Systems Asia Pacific Co., Ltd.» (101 Moo 2 Teparak Road, T. Bangnaebong A.Bangnaebong, Samutprakarn, 10570, Thailand) / «Панасонік Автомобільні Системи Азіа Пасіфік Ко., Лтд.» (101 Мо 2 Тепарак Роад, Т. Бангнатонг А.Бангнатонг, Самутпратакан, Саеутпратакан, 10570, Таїланд); «Panasonic Automotive Systems Dalian Co., Ltd.» (№300, Hongqiang Road, Gangqiang District Dalian City, Liaoning Province 116033, P.R. China) / «Панасонік Автомобільні Системи Даліан Ко., Лтд.» (№ 300, Хунган Роад, Гангцзян Дістрікт Даліан Сіті, Ляоніанг Провінція 116033, Китай); «Panasonic Automotive Systems de Mexico S.A. de C.V.» (Mike Allan 1231 Sin numero Parque Industrial Reynosa Reynosa Tamaulipas C. P. 88780 Mexico) / «Панасонік Автомобільні Системи де Мехіко С.А. де С.В.» (Майк Аллан 1231 Сін нумеро Парке Індустріал Рейноса Рейноса Тамуліпас С. П. 88780 Мехіко).

Підписано від імені та за дорученням:

"Панасонік Автомобільні Системи Ко., Лтд." ("Panasonic Automotive Systems Co., Ltd."), Японія, уповноважений представником - ТОВ "Радио Тест Стандарт", Україна. Декларативне відношення про зміну назви виробника від 06.10.2021 "Infotainment Systems Business Division, Automotive Company, Panasonic Corporation".

м. Київ, "01" квітня 2022 р.

Д. В. Шульов
 (підпис) (підпис) (підпис на екрані)

М.П.

Informazioni

EC UKCA Declaration of Conformity 

1. The undersigned, Mr. Kensuke Hiraki, representing the manufacturers, herewith declares that the machinery described below fulfils all the relevant provisions of

- The EC-directive 2006/42/EC on machinery
- Supply of Machinery (Safety) Regulations 2008

2. Description of the machinery

a) Generic denomination: Pantograph jack
b) Function: lifting motor vehicle

c) Model	d) Type
SNB	Honda Type-A
SJD	Honda Type-B
SZA	Honda Type-C
SAH	Honda Type-D
TPE	Honda Type-G
TSA	Honda Type-I
T2V	Honda Type-J
TNY	Honda Type-K
SBA	Honda Type-L

3. Manufacturer (1) : Honda Type-A/B/C/G/I/K/L
RIKENKAKI CO., LTD.
5-9-12 Chiyoda Sakado-shi
Saitama 350-0214
JAPAN

4. Manufacturer (2) : Honda Type-D/J
CHANGZHOU RIKENSEIKO MACHINERY CO., LTD.
No. 5 Xie'er Road, Zhenqilou Changzhou,
Jiangsu CHINA

5. Legal person authorised to compile the technical file (1)
Honda Motor Europe Ltd Belgian Branch
p/a Honda Motor Europe Ltd – Aalst Office
Wijngaardveld 1 (Noord V)
B-9300 Aalst (Belgium)

Legal person authorised to compile the technical file (2)
Honda Motor Europe Ltd
Cain Road, Bracknell, Berkshire, RG12 1HL, United Kingdom

6. References to harmonized standards EN1494:2004+A1:2008	7. Other standards or specifications -
--	---

8. Done at: Saitama, Japan
9. Date: 1 Sep. 2021

Kensuke Hiraki
President of RIKENKAKI CO., LTD.
President of CHANGZHOU RIKENSEIKO
MACHINERY CO., LTD.

Note: This declaration becomes invalid, if technical or operational modifications are introduced without the manufacturers consent.

Deutsch (German)

EG-Konformitätserklärung
1. Der Unterzeichner, Herr Ryoichi Hiraki, Vertreter der Hersteller, erklärt hiermit, dass die unten beschriebenen Maschinen den relevanten Bestimmungen von folgender Richtlinie entsprechen:
-EG-Richtlinie 2006/42/EC für Maschinen
2. Beschreibung der Maschine
a) Allgemeine Bezeichnung : Scherenwagenheber
b) Funktion : Anhebung des Kraftfahrzeugs
c) Modell d) Typ
3. Hersteller (1)
4. Hersteller (2)
5. Juristische Person, die bevollmächtigt ist, die technische Datei zu erstellen
6. Bezug auf Standardübereinstimmungen
7. Andere Standards oder Spezifikationen
8. Ausgestellt in 9. Datum

Français (French)

Déclaration de conformité CE
1. Le soussigné, M. Ryoichi Hiraki, représentant les fabricants, déclare par la présente que les machines décrites ci-dessous satisfont toutes les dispositions pertinentes de:
•La Directive CE 2006/42/EC concernant les machines
2. Description des machines
a) Dénomination générique : Cric pantographe
b) Fonction : levage de véhicule à moteur
c) Modèle d) Type
3. Fabricant (1)
4. Fabricant (2)
5. Personne morale habilitée à compiler le fichier technique
6. Références aux normes harmonisées
7. Autres normes ou spécifications
8. Fait à 9. Date

Nederland (Dutch)

EG-conformiteitsverklaring
1. De ondergetekende, dhr. Ryoichi Hiraki, die de fabrikanten vertegenwoordigt, verklaart hierbij dat de hieronder beschreven machine voldoet aan alle relevante voorzieningen van:
•De EG-richtlijn 2006/42/EG voor machines
2. Beschrijving van de machine
a) Generieke benaming : Pantograafkrik
b) Functie : Motorvoertuig opheffen
c) Model d) Type
3. Fabrikant (1)
4. Fabrikant (2)
5. Rechtspersoon geautoriseerd voor de samenstelling van het technische dossier
6. Referentie geharmoniseerde normen
7. Andere normen of specificaties
8. Plaats 9. Datum

Dansk (Danish)

EF-overensstemmelseserklæring
1. Undertegnede, hr. Ryoichi Hiraki, som repræsenterer producenterne, erklærer hermed, at de herunder beskrevne maskiner overholder alle de relevante bestemmelser i:
•Maskindirektivet, EU-direktiv 2006/42/EF
2. Beskrivelse af maskinerne
a) Generisk betegnelse : Saksedonkraft
b) Funktion : Til at løfte motorværet
c) Model d) Type
3. Producent (1)
4. Producent (2)
5. Juridisk person med bemyndigelse til at udarbejde den tekniske fil
6. Henviisninger til harmoniserede standarder
7. Andre standarder eller specifikationer
8. Sted 9. Dato

<p>Italiano (Italian) Dichiarazione CE di Conformità</p> <p>1. Il sottoscritto, Sig. Ryoichi Hiraki, rappresentante delle fabbriche, dichiara che il veicolo sotto riportato è conforme alle disposizioni pertinenti alla:</p> <p>•Direttiva 2006/42/CE relative agli autoveicoli</p> <p>2. Descrizione della vettura</p> <p>a) Denominazione generica : Martinetto a pantografo</p> <p>b) Funzione : sollevamento veicolo a motore</p> <p>c) Modello d) Tipo</p> <p>3. Fabbrica (1)</p> <p>4. Fabbrica (2)</p> <p>5. Legale autorizzato a costituire il fascicolo tecnico</p> <p>6. Riferimento norme standard</p> <p>7. Altre norme e specifiche</p> <p>8. Eseguito a 9. Data</p>	<p>Ελληνικά (Greek) Δήλωση Συμμόρφωσης ΕΚ</p> <p>1. Ο υπογεγραμμένος, κ. Ryoichi Hiraki, ως εκπρόσωπος των κατασκευαστών, δηλώνει δια του παρόντος ότι το μηχανήμα που περιγράφεται παρακάτω πληροί όλες τις σχετικές διατάξεις της:</p> <p>•Κοινοτικής Οδηγίας 2006/42/ΕΚ σχετικά με μηχανήματα</p> <p>2. Περιγραφή του μηχανήματος</p> <p>α) Συνήθης ονομασία : Γρούλκος αυτοκινήτου</p> <p>β) Λειτουργία : Ανύψωση μηχανοκίνητων οχημάτων</p> <p>γ) Μοντέλο δ) Τύπος</p> <p>3. Κατασκευαστής (1)</p> <p>4. Κατασκευαστής (2)</p> <p>5. Νομικό πρόσωπο εξουσιοδοτημένο για τη σύνταξη του τεχνικού φακέλου</p> <p>6. Αναφορές στα εναρμονισμένα πρότυπα</p> <p>7. Άλλα πρότυπα ή προδιαγραφές</p> <p>8. Συντάχθηκε στη 9. Ημερομηνία</p>
<p>Português (Portuguese) Declaração de Conformidade CE</p> <p>1. O abaixo-assinado, Ryoichi Hiraki, representando os fabricantes através desta, declara que a maquinaria descrita abaixo cumpre todas as disposições referentes à:</p> <p>•Directiva 2006/42/CE, sobre máquinas.</p> <p>2. Descrição da maquinaria</p> <p>a) Denominação genérica Macaco de tesoura</p> <p>b) Função : Elevação de veículo motor</p> <p>c) Modelo d) Tipo</p> <p>3. Fabricante (1)</p> <p>4. Fabricante (2)</p> <p>5. Pessoa jurídica autorizada a compilar o processo técnico</p> <p>6. Referências às normas harmonizadas</p> <p>7. Outras normas ou especificações</p> <p>8. Elaborado em 9. Data</p>	<p>Svenska (Swedish) EG-försäkran om överensstämmelse</p> <p>1. Undertecknad representant för tillverkaren, Mr. Ryoichi Hiraki, försäkrar härmed att den nedan beskrivna maskinutrustningen uppfyller alla tillämpliga bestämmelser i:</p> <p>•EU:s maskindirektiv 2006/42/EG</p> <p>2. Beskrivning av maskinutrustningen</p> <p>a) Generisk benämning : Saxdomkraft</p> <p>b) Funktion : Lyft av motorfordon</p> <p>c) Modell d) Typ</p> <p>3. Tillverkare (1)</p> <p>4. Tillverkare (2)</p> <p>5. Juridisk person behörig att sammanställa den tekniska dokumentationen</p> <p>6. Hänvisningar till harmoniserade normer</p> <p>7. Övriga normer eller specifikationer</p> <p>8. Utfärdad i 9. Datum</p>

<p>Suomi / Suomen kieli (Finnish) EY Vaatimustenmukaisuusvakuutus</p> <p>1. Allekirjoittanut, Mr. Ryoichi Hiraki, valmistajan edustaja, vakuuttaa täten, että alla kuvattu laite täyttää kaikki seuraavissa säännöksissä annetut asianmukaiset velvoitteet:</p> <p>•Koneita koskeva EY-direktiivi 2006/42/EC</p> <p>2. Laitteen kuvaus</p> <p>a) Yleisnimike : Saksinosturi</p> <p>b) Käyttötarkoitus : moottoriajoneuvon nostaminen</p> <p>c) Malli d) Tyyppi</p> <p>3. Valmistaja (1)</p> <p>4. Valmistaja (2)</p> <p>5. Teknisen tiedoston kokoamiseen valtuutettu oikeushenkilö</p> <p>6. Yhdenmukaistettujen standardien viitetiedot</p> <p>7. Muut standardit tai tiedot</p> <p>8. Paikka 9. Päiväys</p>	<p>Čeština (Czech) ES - Prohlášení o shodě</p> <p>ES - Prohlášení o shodě</p> <p>1. Níže podepsány Ryoichi Hiraki jako zástupce výrobce, tímto prohlašuje, že uvedené strojíni zařízení splňuje příslušné požadavky Směrnice evropské komise 2006/42/EC pro strojíni zařízení.</p> <p>2. Popis strojíniho zařízení</p> <p>a) Obecný název : nůžkový zvedák</p> <p>b) Funkce : zvedání motorových vozidel</p> <p>c) Model d) Typ</p> <p>3. Výrobce (1)</p> <p>4. Výrobce (2)</p> <p>5. Právnícká osoba oprávněná k předložení technické dokumentace</p> <p>6. Odkazy na harmonizované normy</p> <p>7. Jiné normy nebo specifikace</p> <p>8. Místo 9. Datum</p>
<p>Polski (Polish) Deklaracja zgodności WE</p> <p>1. Nízej podpisany, Pan Ryoichi Hiraki, reprezentujący producentów, niniejszym oświadczam, że opisane poniżej urządzenie jest zgodne z wszystkimi stosownymi postanowieniami:</p> <p>•Dyrektywy maszynowej Wspólnoty Europejskiej 2006/42/WE</p> <p>2. Opis urządzenia</p> <p>a) Nazwa ogólna : podnośnik nożycowy</p> <p>b) Przeznaczenie : nożycowe pojazdy silnikowych</p> <p>c) Model d) Typ</p> <p>3. Producent (1)</p> <p>4. Producent (2)</p> <p>5. Osoba prawna upoważniona do kompilacji dokumentacji technicznej</p> <p>6. Odniesienie do zharmonizowanych norm</p> <p>7. Inne normy lub specyfikacje</p> <p>8. Sporządzono w 9. Data</p>	<p>Slovenčina (Slovak) ES vyhlásenie o zhode</p> <p>ES vyhlásenie o zhode</p> <p>1. Podpísaný Ryoichi Hiraki, zástupca výrobcov, týmto vyhlasuje, že nižšie opísané strojové zariadenie spĺňa všetky príslušné ustanovenia tejto smernice:</p> <p>•Smernica 2006/42/ES o strojových zariadeniach</p> <p>2. Opis strojového zariadenia</p> <p>a) Generické určenie : pantografický zdvíhač</p> <p>b) Funkcia : zdvíhanie motorových vozidiel</p> <p>c) Model d) Typ</p> <p>3. Výrobca (1)</p> <p>4. Výrobca (2)</p> <p>5. Autorizovaný zástupca schopný predložiť technickú dokumentáciu</p> <p>6. Odkazy na harmonizované normy</p> <p>7. Iné normy alebo požiadavky</p> <p>8. Miesto 9. Datum</p>

<p>Magyar (Hungarian) EK megfelelési nyilatkozat 1. Alulírott, Mr. Ryoichi Hiraki, a gyártók képviselőjében szívesen kijelentem, hogy az alább megnevezett gép teljesíti *a gépekre vonatkozó 2006/42/EK irányelv összes vonatkozó előírását: 2. A gép leírása a) Általános megnevezés : olajos emelő b) Rendeltetés : gépkocsiemelő c) Modell d) Típus 3. Gyártó (1) 4. Gyártó (2) 5. A műszaki dokumentáció összeállítására meghatalmazott jogi személy 6. Harmonizált szabványhivatkozások 7. Egyéb szabványok vagy műszaki jellemzők 8. Kiállítás helye 9. Kiállítás dátuma</p>	<p>Eesti (Estonian) EU vastavusdeklaratsioon 1. Tootjate esindaja hr. Ryoichi Hiraki kinnitab käesolevaga, et allpool kirjeldatud seadmed vastavad järgmise õigusakti kõigile asjakohastele sätetele: *EU masinadirektiiv 2006/42/EU 2. Seadmete kirjeldus a) Üldnimetus : kaartungraud b) Funktsioon : mootorsõiduki tõstmise mudel d) Tüüp 3. Tootja (1) 4. Tootja (2) 5. Juridiline isik, kes on volitatud koostama tehnilist toimet 6. Viited harmoneeritud standarditele 7. Muud standardid ja spetsifikatsioonid 8. Koht 9. Kuupäev</p>	<p>Български (Bulgarian) ЕС декларация за съответствие 1. Допълнителният г-н Рьоичи Хираки, представляващ производителите, декларирам с настоящата, че машината описана по-долу напълно изпълнява всички съответни разпоредби на: •Европейската директивата 2006/42/ЕС за машиностроенето 2. Описание на машината a) Генерично наименование : Пантографен крив b) Функция : повдигане на моторни превозни средства c) Модел d) Тип 3. Производителят (1) 4. Производителят (2) 5. Юридическо лице, упълномощено да състави техническия файл 6. Препратки към хармонизирани стандарти 7. Други стандарти или спецификации 8. Изготвено в 9. Дата</p>	<p>Român (Romanian) Declarația de conformitate CE 1. Subsemnatul Ryoichi Hiraki, reprezentant al producătorilor, declar prin prezenta că utilajul descris mai jos respectă toate prevederile relevante ale: •Directivei CE 2006/42/CE referitoare la mașini 2. Descrierea utilajului a) Denumire generică : Cric tip pantograf b) Funcție : ridicarea vehiculelor cu motor c) Model d) Tip 3. Producător (1) 4. Producător (2) 5. Persoana juridică autorizată să redacteze fișierul tehnic: 6. Trimiteri la standardele armonizate 7. Alte standarde sau specificații 8. Întocmită în 9. Data</p>
<p>Latviešu (Latvian) EK paziņojums par atbilstību 1. Zemāk parakstījis Ryoichi Hiraki, kas pārstāv ražotājus, ar šo paziņo, ka zemāk aprakstītā mašīna atbilst piemērojamām šīs direktīvas prasībām: *EK Mašīnu direktīva 2006/42/EK 2. Mašīnas apraksts a) Vispārīgs apzīmējums : Vitnes domkrats b) Funkcija : Spēkrātu celšana c) Modelis d) Tips 3. Ražotājs (1) 4. Ražotājs (2) 5. Juridiskā persona, kas pilnvarota apkopot tehnisko failu 6. Atsauces uz harmonizētajiem standartiem 7. Citi standarti vai specifikācijas 8. Vieta 9. Laiks</p>	<p>Slovensčina (Slovenian) Izjava o skladnosti ES 1. Podpisani g. Ryoichi Hiraki, ki zastopa proizvajalce, s tem izjavlja, da naprava, ki je opisana spodaj, izpolnjuje vse relevantne določbe: •Direktive o napravah 2006/42/ES 2. Opis naprave a) Generično ime : Pantografski dvigalnik b) Funkcija : dvigovanje motornega vozila c) Model d) Tip 3. Proizvajalec (1) 4. Proizvajalec (2) 5. Pravna oseba, ki je upravičena do sestave tehničnega dokumenta 6. Reference glede harmoniziranih standardov 7. Drugi standardi ali specifikacije 8. Ustvarjeno v/na 9. Datum</p>	<p>Türk (Turkish) AT Uygunluk Beyanı 1. Aşağıda imzası bulunan Sn. Ryoichi Hiraki, imalâtçıları temsil eden, tarif edilmiş makinelerin aşağıda adı geçen yönetmeliğin ilgili hükümlerine uygun olduğunu beyan eder: •AT makine direktifi 2006/42/EC 2. Makinelerin tanımı a) Jenerik adı : Pantograf krik b) İşlevi : motorlu taşıtları kaldırma c) Model d) Tür 3. İmalâtçı (1) 4. İmalâtçı (2) 5. Teknik dosyayı düzenlemeye yetkili tüzel kişi 6. Uyumlaştırılmış standartlara atıflar 7. Diğer standartlar ya da şartnameler 8. Düzenlendiği yer 9. Tarih</p>	<p>Íslenska (Icelandic) EB-samræmisýrfrýnging 1. Undirritaður, heiti Ryoichi Hiraki, fulltrúi framleiðanda, lýsir yfir að vélbúnaðinum, sem lýst er hér að neðan, uppfyllir öll viðeigandi ákvæði: •EB-tískipunarinnar 2006/42/EC um vélbúnað 2. Lýsing á vélbúnaðinum a) Almennir heiti : Tviarma tjakkur b) Hlutverk : að lyfta vélknúnum okutækjum c) Gerð d) Tegund 3. Framleiðandi (1) 4. Framleiðandi (2) 5. Lögafili sem hefur heimild að taka saman tækniskjal 6. Tilvísanir í samþætta stöðla 7. Aðrir stöðlar eða tæknisýngar 8. Staður 9. Dagsetning</p>

<p>Español (Spanish) Declaración de Conformidad CE 1. El abajo firmante, Sr. Ryoichi Hiraki, en representación de los fabricantes, por la presente declara que la maquinaria descrita a continuación cumple con las disposiciones aplicables de: •La directiva 2006/42/CE relativa a maquinarias 2. Descripción de la maquinaria a) Denominación genérica : Gato pantográfico b) Función : Elevación de vehículo automotor c) Modelo d) Tipo 3. Fabricante (1) 4. Fabricante (2) 5. Persona jurídica autorizada para recopilar el archivo técnico 6. Referencias de normas armonizadas 7. Otras normas o especificaciones 8. Elaborada en 9. Fecha</p>	<p>Norsk (Norwegian) EF-samsvarserklæring 1. Undertegnede, Ryoichi Hiraki, som representerer produsentene, erklærer herved at maskinen beskrevet nedenfor oppfyller alle relevante bestemmelser i: •EU-maskindirektiv 2006/42/EU 2. Beskrivelse av maskineriet a) Generisk betegnelse : Pantografjekk (biljekk) b) Funksjon : løfting av motorkjøretøyer c) Modell d) Type 3. Produsent (1) 4. Produsent (2) 5. Juridisk person med fullmakt til å utarbeide den tekniske dokumentasjonen 6. Henvisninger til harmoniserte standarder 7. Andre standarder eller spesifikasjoner 8. Utarbeidet i 9. Dato</p>
<p>Lietuvių kalba (Lithuanian) EB atitikties deklaracija 1. Toliau pasirašęs gamintojų atstovas Ryoichi Hiraki deklaruoja, kad toliau aprašytiji įranga atitinka visas atitinkamas nuostatas, išdėstytas: •EB Direktyvoje 2006/42/EB dėl mašinų 2. Įrangos aprašymas a) Bendras pavadinimas : pantografo kėliklis b) Funkcija : motorinės transporto priemonės kėlimas c) Modelis d) Tipas 3. Gamintojas (1) 4. Gamintojas (2) 5. Juridinis asmuo, įgaliotas sudaryti techninę bylą 6. Nuoroda į lygiavertčius standartus 7. Kiti standartai arba specifikacijos 8. Atlikta 9. Data</p>	<p>Hrvatski (Croatian) Izjava o sukladnosti EK 1. Ja, dolje potpisani Ryoichi Hiraki, predstavnik proizvođača, ovime izjavljujem da su strojevi opisani u nastavku sukladni s bitnim odredbama: •Direktive 2006/42/EZ Europskog parlamenta i vijeća o strojevima 2. Opis stroja a) Generički naziv : pantografska dizalica b) Funkcija : podizanje motornog vozila c) Model d) Tip 3. Proizvođač (1) 4. Proizvođač (2) 5. Pravna osoba ovlaštena za sastavljanje tehničke dokumentacije 6. Upućivanje na usklađene norme 7. Ostale norme ili specifikacije 8. Mjesto 9. Datum</p>

Compressore

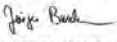
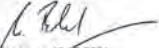
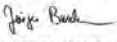
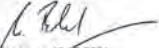
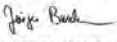
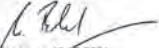
<p>Continental ContiMobilityKit Compressor to pump sealant into tires</p> <p>524#####</p> 	<p>UK-DECLARATION OF CONFORMITY in accordance with UK Government guidance</p> <p>Manufacturer / Address: Continental Reifen Deutschland GmbH, Vahrenwalder Straße 9, 30185 Hannover, GERMANY.</p> <p>Continental Reifen Deutschland GmbH hereby confirms under its sole responsibility that the designated product, when used as intended, is in conformity with the essential requirements and other relevant requirements of following relevant regulations of the United Kingdom:</p> <ul style="list-style-type: none">- Supply of Machinery (Safety) Regulations 2005- Electromagnetic Compatibility Regulations 2016- Noise Emission in the Environment by Equipment for use Outdoors Regulations 2001 <p>Applied designated standards in particular: DIN EN ISO 12100:2011 EN 50498:2010 EN ISO 3744:2010</p> <p>Development, production, quality assurance and marketing are based on the standard IATF 16949.</p> <table border="0"><tr><td style="text-align: center;"> Hannover, 13.07.2021 Jürgen Buschmann Director BF ContiKit and Accessories</td><td style="text-align: center;"> Hannover, 13.07.2021 Adrian Baßmann Regulatory Compliance Specialist of Non-Tire Products</td></tr></table>	 Hannover, 13.07.2021 Jürgen Buschmann Director BF ContiKit and Accessories	 Hannover, 13.07.2021 Adrian Baßmann Regulatory Compliance Specialist of Non-Tire Products
 Hannover, 13.07.2021 Jürgen Buschmann Director BF ContiKit and Accessories	 Hannover, 13.07.2021 Adrian Baßmann Regulatory Compliance Specialist of Non-Tire Products		

Modelli per il
Regno Unito

Licenza Open Source quadro strumenti

Il software incorporato in questo prodotto include il software Open Source. Fare riferimento al seguente sito Web per dettagli sul software Open source.

https://www.nippon-seiki.co.jp/business_ic_meter/

Licenza Open Source Licence TCU*

Informazioni sul software Free/Open Source

Questo prodotto contiene software FOSS (Free/Open Source Software). Per informazioni sulla licenza e/o sul codice sorgente di FOSS andare al seguente URL.

<https://www.denso.com/global/en/opensource/tcu/honda/>

Numerici

12-Volt Battery	
Charging System Indicator	119
Maintenance (Replacing).....	629
12-Volt Battery Charging System	
Indicator	119, 682

A

Abbaglianti	225
Abbaglianti automatici	232
Spia	124
ABS (Sistema antibloccaggio freni).....	556
Accessori e modifiche	643
Adaptive driving beam	235
Spia	124
Additivi, olio motore	598
Aggiornamenti del sistema	311
Aggiunta	
Liquido di raffreddamento	602
Olio motore	601
Airbag	58
Airbag anteriori (SRS).....	60
Airbag centrale	70
Airbag ginocchia.....	66
Airbag laterale a tendina.....	75
Airbag laterali	72
Dopo una collisione	60, 83
Manutenzione dell'airbag	79
Registratore di dati di evento	1
Sensori	58
Spia	77, 121

Spia di disattivazione dell'airbag passeggero	78
Airbag anteriori (SRS)	60
Airbag ginocchia	66
Airbag laterale a tendina	75
Airbag laterali	72
Airbag SRS (airbag)	60
Allarme velocità	162, 181
Altri oggetti di uso generale	
dell'abitacolo	270
Ancoraggi inferiori	97
Ancoraggio superiore	54
Android Auto	344
Apertura	
Portellone	698
Apertura/chiusura	
Alzacristalli elettrici	215
Cofano	596
Apple CarPlay	340
Area di stato	304
Arresto	559
Assistenza manovrabilità agile.....	455
Astina di livello (olio motore)	600
Attivazione/disattivazione dell'airbag passeggero anteriore	
Spia	121
Attrezzi	646
Audio	160
Audio Bluetooth®	331
Audio con display	286
Autonomia	158, 178
Avanzamento lento	419
Avviamento con batteria ausiliaria	676

Avviamento del sistema di alimentazione	
Se la batteria da 12 volt è scarica	676
Avvio del sistema di alimentazione	
Cicalino.....	222
Non si avvia.....	672
Avviso Pressione olio motore bassa.....	681
Azzeramento del contachilometri parziale	158, 178

B

Bagaglio (limite di carico).....	407
Batteria	14, 627
Alta tensione.....	14, 465
Manutenzione (controllo della batteria).....	627
Manutenzione (sostituzione)	629, 632
Se la batteria da 12 volt è scarica	676
Spia carica batteria da 12 Volt.....	119, 682
Batteria ad alta tensione	465
Batteria da 12 Volt	
Manutenzione (sostituzione)	629
Spia carica batteria	119
Batteria da 12 volt scarica.....	676
Benzina	33, 572
Consumo di carburante attuale	158, 178
Indicatore.....	149
Informazioni.....	572
Rifornimento	572
Risparmio di carburante ed emissioni di CO ₂	575
Spia riserva carburante	120
Bloccaggio/Sbloccaggio	
Chiavi	193

Bloccaggio/sbloccaggio	193
Blocchi portiere di sicurezza per bambini	204
Dall'esterno	196
Dall'interno	202
Uso della chiave	200
Bracciolo	258

C

Cambio

Liquido	605
Numero	703
Cambio marcia (trasmissione)	420

Candele	700
----------------------	-----

Carburante	572
-------------------------	-----

Autonomia	158, 178
Consigliato	572
Consumo di carburante attuale	158, 178
Consumo medio di carburante	158, 178
Indicatore	149
Rifornimento	572
Risparmio di carburante ed	

emissioni di CO ₂	575
Spia riserva carburante	120

Carburante specificato	572
-------------------------------------	-----

Carica della batteria da 12 volt bassa	682
---	-----

Caricatore wireless	271
----------------------------------	-----

Cassetto portaoggetti	261
------------------------------------	-----

Chiamata di emergenza (eCall)	397
--	-----

Chiamata di emergenza automatica	397
--	-----

Chiamata di emergenza manuale	399
-------------------------------------	-----

Chiave	193
---------------------	-----

La portiera posteriore non si apre	204
--	-----

Targhetta numero	194
Telecomando	199
Tipi e funzioni	193

Chiave per dadi ruote (maniglia del martinetto)	666
--	-----

Cinture (sedile)	47
-------------------------------	----

Cinture di sicurezza	47, 167, 186
Allacciamento	52
Controllo	56
Donne in stato di gravidanza	55

Montaggio di un seggiolino di sicurezza per bambini con la cintura di sicurezza a tre	
---	--

punti di ancoraggio	102
---------------------------	-----

Promemoria	49
------------------	----

Regolazione dell'ancoraggio superiore	54
---	----

Spia	49, 120
------------	---------

CMBS (sistema di frenata riduzione impatto)	471
--	-----

Comandi	191
----------------------	-----

Comandi audio a distanza	290
---------------------------------------	-----

Comando illuminazione	241, 242
------------------------------------	----------

Comando luminosità (quadro strumenti)	241, 242
--	----------

Configurazione display	310
-------------------------------------	-----

Connessione Wi-Fi	338
--------------------------------	-----

Consumo di carburante attuale	158, 178
--	----------

Contachilometri	151
------------------------------	-----

Contachilometri parziale	158, 160, 178
---------------------------------------	---------------

Controllo della stabilità del veicolo (VSA)	453
--	-----

Interruttore di disattivazione	454
--------------------------------------	-----

Spia di disattivazione	122
------------------------------	-----

Spia di sistema	122
-----------------------	-----

Controllo di sicurezza	46
-------------------------------------	----

Controllo velocità di crociera adattativo (ACC) con adattamento	
--	--

velocità ad andatura lenta	495
----------------------------------	-----

Spia (ambra)	129
--------------------	-----

Spia (bianco/verde)	130
---------------------------	-----

Copertura bagagliaio	267
-----------------------------------	-----

Cuscini di rialzo (per bambini)	107
--	-----

D

DAB	321
------------------	-----

Descrizione del contenuto della Dichiarazione di conformità	750
--	-----

Display della temperatura esterna	151
--	-----

Dispositivi con emissione di onde radio	704
--	-----

Donne in stato di gravidanza	55
---	----

E

e:HEV	13
--------------------	----

Emergenza	696
------------------------	-----

Etichetta di certificazione	703
--	-----

Etichette di avvertenza	110
--------------------------------------	-----

Etichette di sicurezza	110
-------------------------------------	-----

F

Fari	224
-------------------	-----

Abbaglianti	225
-------------------	-----

Abbaglianti automatici	232
------------------------------	-----

Adaptive driving beam	235
-----------------------------	-----

Funzionamento.....	224	Funzione fotocromatica		Sensori.....	281
Luci di posizione.....	224	Specchietto retrovisore.....	246	Utilizzo del sistema di controllo climatizzatore	
Luci di svolta attive.....	230	Funzioni	283	automatico.....	276
Luci diurne.....	229	Funzioni personalizzate	351, 360	Impianto frenante	549
Puntamento.....	610	Fusibili	689	Freno a pedale.....	552
Regolazione della luminosità.....	224	Controllo e sostituzione.....	693	Freno di stazionamento.....	549
Fendinebbia	228	Posizioni.....	689, 691	Liquido.....	606
Filtro				Mantenimento automatico del freno.....	553
Antipolvere e antipolline.....	635	G		Sistema antibloccaggio freni (ABS).....	556
Filtro antipolvere e antipolline	635	Ganci per abiti	265	Sistema di assistenza alla frenata di	
Finestrini (apertura e chiusura)	215	Gancio per bagagli	265	emergenza.....	557
Flusso di potenza	348	Guida	403	Spia.....	116, 117, 118
Foratura (pneumatico)	648, 661	Cambio marcia.....	420	Impostazione dell'orologio	192
Freno a pedale	552	Frenata.....	549	Impostazione orologio	306
Freno di stazionamento	549	Trasmissione.....	419	Indicatore CHARGE/DECEL	150
Spia freno di stazionamento e impianto		Guida sicura	41	Indicatore del livello di carica della	
frenante (ambra).....	118			batteria ad alta tensione/	
Spia freno di stazionamento e impianto				visualizzazione stato del motore/flusso di	
frenante (rossa).....	116, 117			potenza.....	156
Funzionamento dei comandi vocali	295	H		Indicatore di posizione del cambio	119
Comandi di navigazione.....	297	HFT (Sistema telefonico vivavoce)	368	Indicatore livello di carica della batteria	
Comandi elenco.....	297	Honda Sensing	467	ad alta tensione.....	150
Comandi standard.....	297	Honda TRK	648	Indicatore POWER	150
Funzionamento del comando vocale				Indicatore stile di guida	151
Comandi audio.....	296	I		Indicatori	149
Comandi generali.....	296	Impianto di condizionamento aria		Indicatori di direzione	
Comandi telefonici.....	296	(sistema di climatizzazione).....	276	Spie (Quadro strumenti).....	124
Riconoscimento vocale.....	295	Filtro antipolvere e antipolline.....	635	Indicatori di sorpasso	224
Schermata Portale vocale.....	296	Modalità riciccolo/aria esterna.....	277	Indicatori di usura (pneumatico)	622
Funzione di collegamento app	299	Modifica della modalità.....	277	Informazioni	170
Funzione di ripiegamento automatico degli		Sbrinamento del parabrezza e dei		Informazioni legali su Apple CarPlay/	
specchietti retrovisori.....	247	finestrini.....	278	Android Auto	395
				Inserimento dell'alimentazione	413

Interfaccia informazioni del conducente	154, 171, 174
Modifica del display	154, 174
Interruttore modalità di guida	431
Interruttori	7
Interruttori (sul volante)	6, 8, 222
iPhone	387
iPod	324, 387

K

Kickdown	419
Kit antiforatura (TRK)	648

L

Lavacrystalli	238
Interruttore	238
Rabbocco/rifornimento liquidi	608
Levetta di decelerazione	427
Levetta di selezione marce	
Spia	120
Licenze Open Source	390
Limitatore di velocità intelligente	445
Spia	130
Limitatore di velocità regolabile	438
Spia	130
Limitatore di velocità, intelligente	445
Limitatore di velocità, regolabile	438
Limitazioni per il funzionamento	
manuale	305
Limiti di carico	407

Liquidi

Lavacrystalli	608
Liquido di raffreddamento del motore	602
Liquido freni	606
Liquido di raffreddamento (motore)	602
Rabbocco del radiatore	603
Rabbocco del serbatoio di riserva	602
Surriscaldamento	679
Liquido di raffreddamento del motore	602
Rabbocco del radiatore	603
Rabbocco del serbatoio di riserva	602
Liquido di raffreddamento motore	
Surriscaldamento	679
Luci	224, 610
Abbaglianti	225
Abbaglianti automatici	232
Adaptive driving beam	235
Fari	224
Fendinebbia	228
Fendinebbia anteriori	228
Interne	259
Interruttori luci	224
Luci adattive di svolta	230
Luci di posizione	224
Luci per marcia diurna	229
Sostituzione lampadine	610
Spia abbaglianti	124
Spia luci accese	124
Luci di posizione	224
Luci di svolta attive	230
Luci interne	259
Luci per marcia diurna	229
Lunotto termico	243

M

Mantenimento automatico del freno	553
Spia	118, 553
Manuale utente di bordo	294
Apertura del manuale utente	294
Manutenzione	167, 186, 577
Batteria	627
Fluido freni	606
Liquido del cambio	605
Liquido di raffreddamento	602
Olio	600
Pneumatici	621
Precauzioni	578
Pulizia	637
Radiatore	603
Sicurezza	579
Sistema promemoria manutenzione	583
Sostituzione delle lampadine delle luci	610
Sotto il cofano motore	595
Telecomando	632
Manutenzione degli esterni (pulizia)	640
Martinetto (chiave per dadi ruota)	665
Messaggi di allerta	190
Messaggio	334
Messaggio di allerta e di informazione	135
Messaggio di sicurezza	0
Modalità corrente per il sistema ACC con adattamento velocità ad andatura lenta, il sistema LKAS e il sistema Traffic Jam	
Assist	153
Modalità lavaggio	425
Modifiche (e accessori)	643

Monitor flusso potenza	176
Monitor per vettura in arrivo lateralmente	566
Monitoraggio attenzione conducente	163, 182
Monossido di carbonio	109
Motore	
Cicalino interruttore	222
Liquido di raffreddamento	602
Olio	598
Se la batteria da 12 volt è scarica	676
MP3/WMA/AAC	327

N

Navigazione	161, 180
Nessun contenuto	169
Normative	704
Numeri (identificazione)	703
Numeri di identificazione	703
Identificazione veicolo	703
Motore e cambio	703
Numeri di identificazione veicolo	703

O

Oggetti di stoccaggio	261
Oggetti di uso generale dell'abitacolo	259
Olio (motore)	598
Aggiunta	601
Avviso Pressione olio motore bassa	681
Controllo	600
Olio motore raccomandato	598

Viscosità	598
Olio motore	598
Aggiunta	601
Avviso Pressione olio motore bassa	681
Controllo	600
Olio motore raccomandato	598
Se viene visualizzato l'avviso Pressione olio motore bassa	681
Ora (impostazione)	192
Orologio	153, 171, 192

P

Parabrezza	238
Liquido lavacrystalli	608
Pulizia	642
Sbrinamento/disappannamento	278
Spazzole tergicristalli	618
Tergi e lavacrystalli	238
Parabrezza.	
pulizia	638
Personalizzazione del display	170, 172, 189
Peso massimo consentito	407
Pneumatici	621
Catene per pneumatici	625
Controllo	621
Controllo e manutenzione	621
Foratura (pneumatico forato)	661
Indicatori di usura	622
Invernali	625
Kit antiforatura (TRK)	648
Pressione aria	701
Rotazione	624

Pneumatici invernali	625
Catene per pneumatici	625
Pneumatici usurati	621
Pneumatico forato	648, 661
Poggiatesta	256
Poggiatesta anteriori	256
Portabevande	263
Portabicchieri	263
Portaocchiali	269
Porte USB	289
Portellone	205
Lampadina luce	617
Mancata apertura	698
Portiere	193
Bloccaggio/sbloccaggio delle portiere dall'esterno	196
Bloccaggio/sbloccaggio delle portiere dall'interno	202
Chiavi	193
Messaggio di apertura portiere	46
Precauzioni per la guida	417
Pioggia	418
Presa di alimentazione accessori	270
Pressione aria	701
Promemoria sedili posteriori	254
Protezione antifurto del sistema audio	285
Pulizia degli esterni	640
Pulizia degli interni	637
Pulsante di annullamento SOS	399
Pulsante luci di emergenza	6, 7
Pulsante POWER	222
Pulsante SOS	399
Punti di ancoraggio	266

Q

Quadro strumenti.....	113
Comando luminosità.....	241, 242

R

Rabbocco

Lavacrystalli.....	608
--------------------	-----

Radiatore.....	603
----------------	-----

Radio (FM/AM).....	316
--------------------	-----

Radio AM/FM.....	316
------------------	-----

Radio Data System (RDS).....	319
------------------------------	-----

Radio FM/AM.....	316
------------------	-----

RDS (Radio Data System).....	319
------------------------------	-----

Regolazione

Bracciolo.....	258
----------------	-----

Fari.....	466
-----------	-----

Poggiatesta anteriori.....	256
----------------------------	-----

Sedili anteriori.....	248, 249
-----------------------	----------

Sedili posteriori.....	253
------------------------	-----

Specchietti.....	245
------------------	-----

Volante.....	244
--------------	-----

Regolazione dell'audio.....	309
-----------------------------	-----

Regolazione della luminosità

Fari.....	224
-----------	-----

Ricerca guasti.....	645
---------------------	-----

Foratura/pneumatico forato.....	661
---------------------------------	-----

Fusibile bruciato.....	689, 691
------------------------	----------

Il pedale del freno vibra.....	38
--------------------------------	----

La portiera posteriore non si apre.....	38
---	----

Rumorosità durante la frenata.....	40
------------------------------------	----

Spie.....	114
-----------	-----

Surriscaldamento.....	679
-----------------------	-----

Traino di emergenza.....	696
--------------------------	-----

Viene emesso un segnale acustico all'apertura della portiera.....	39
--	----

Riduzione del rischio di allontanamento

dalla corsia.....	486
-------------------	-----

Attivazione e disattivazione.....	489
-----------------------------------	-----

Spia.....	131
-----------	-----

Rifornimento.....	572
-------------------	-----

Benzina.....	572, 700
--------------	----------

Indicatore livello carburante.....	149
------------------------------------	-----

Spia riserva carburante.....	120
------------------------------	-----

Rifornimento consigliato.....	402
-------------------------------	-----

Ripiegamento dei sedili posteriori.....	253
---	-----

Ripristino di tutte le impostazioni predefinite.....	367
---	-----

Riproduzione audio <i>Bluetooth</i> ®.....	331
--	-----

Riscaldatori.....	275
-------------------	-----

Riscaldatori sedili anteriori.....	275
------------------------------------	-----

Rischi dei gas di scarico (monossido di carbonio).....	109
---	-----

Risoluzione dei problemi

Il sistema di alimentazione non si avvia.....	672
---	-----

Risparmio di carburante ed emissioni di CO ₂	575
--	-----

Risparmio di carburante medio.....	158, 178
------------------------------------	----------

S

Sbloccaggio delle portiere.....	196
---------------------------------	-----

Sbloccaggio delle portiere anteriori dall'interno.....	202
---	-----

Sbrinamento del parabrezza e dei

finestrini.....	278
-----------------	-----

Scelta del seggiolino di sicurezza per

bambini.....	89
--------------	----

Scheda delle specifiche del lubrificante.....	701
---	-----

Schermata Audio/Informazioni.....	298
-----------------------------------	-----

Sedili.....	248
-------------	-----

Promemoria sedili posteriori.....	254
-----------------------------------	-----

Regolazione.....	248
------------------	-----

Riscaldatori dei sedili anteriori.....	275
--	-----

Sedili anteriori.....	248
-----------------------	-----

Sedili posteriori.....	253
------------------------	-----

Spia promemoria cintura di sicurezza.....	120
---	-----

Sedili anteriori.....	248
-----------------------	-----

Regolazione.....	249
------------------	-----

Sedili posteriori (ripiegamento).....	253
---------------------------------------	-----

Seggiolini di sicurezza per bambini.....	83
--	----

Seggiolino di sicurezza per bambini

Bambini più grandi.....	106
-------------------------	-----

Cuscino di rialzo.....	107
------------------------	-----

Montaggio di un seggiolino di sicurezza per bambini con la cintura di sicurezza a tre punti di ancoraggio.....	102
--	-----

Scheda del seggiolino di sicurezza per bambini.....	89
--	----

Seggiolino di sicurezza per bambini piccoli.....	88
--	----

Seggiolino di sicurezza per bambini rivolto all'indietro.....	86
--	----

Seggiolino di sicurezza per neonati.....	86
--	----

Uso della cinghia di ancoraggio.....	104
--------------------------------------	-----

Segnale di arresto di emergenza.....	558
--------------------------------------	-----

Selezionare una Sorgente audio.....	304
-------------------------------------	-----

Sensore di inclinazione.....	212
------------------------------	-----

Sensore di temperatura.....	151, 281	Funzionamento dei comandi vocali	295	Sensori.....	281
Sensori ultrasuoni	211	Funzione di collegamento app	299	Utilizzo del sistema di controllo	
Sfondo	307	Funzioni del sistema audio	287	climatizzatore automatico	276
Sicurezza dei bambini.....	83	Impostazione orologio	306	Sistema di frenata riduzione impatto	
Blocchi portiere di sicurezza per bambini.....	204	Impostazioni degli aggiornamenti del		(CMBS).....	471
Sistema antibloccaggio freni (ABS)	556	sistema	312	Sistema di mantenimento corsia (LKAS)	515
Spia	120	Informazioni generali	387	Spia (ambra).....	130
Sistema antifurto	208	iPod	324	Spia (bianco/verde).....	130
Sensore di inclinazione.....	212	Limitazioni per il funzionamento manuale	305	Sistema di riconoscimento della	
Sensori ultrasuoni	211	Manuale utente di bordo	294	segnaletica stradale	152, 538
Spia allarme sistema antifurto	128	Messaggi di errore	386	Sistema di sicurezza supplementare (SRS)	60
Spia sistema immobilizzatore	127	MP3 /WMA/AAC	327	Spia	121
Superbloccaggio.....	213	porte USB	289	Sistema di sollevamento del cofano	80
Sistema audio	284	Protezione antifurto	285	Manutenzione del sistema di sollevamento	
Aggiornamenti del sistema	311	Radio Data System (RDS).....	319	del cofano.....	82
Aggiornamento	311	Radio FM/AM.....	316	Sistema EPS (servosterzo elettrico)	685
Aggiornamento con dispositivo USB	315	Regolazione del suono	309	Spia	121
Aggiornamento via wireless	314	Riattivazione	285	Sistema immobilizzatore	208
Android Auto	344	Schermata Audio/Informazioni	298	Spia	127
Apple CarPlay.....	340	Selezione di una sorgente audio.....	304	Sistema Informazioni angolo cieco (BSI)	459
Area di stato.....	304	Unità flash USB	327, 387	Sistema promemoria manutenzione	583
Avvio.....	286	Sistema avviso perdita di pressione	456	Sistema sensori di parcheggio	561
Bluetooth® Audio	331	Spia	123, 687	Sistema servosterzo elettrico (EPS)	685
Codice di sicurezza	285	Taratura.....	457	Spia	121, 685
Comandi audio a distanza	290	Sistema di assistenza alle partenze in		Sistema telefonico vivavoce	368
Configurazione display	310	salita	415	Chiamata	382
Configurazione sfondo	307	Sistema di avviso acustico veicolo	430	Configurazione del telefono	375
Connessione Wi-Fi.....	338	Sistema di climatizzazione	276	Contatti preferiti	380
DAB.....	321	Filtro antipolvere e antipolline	635	Display dello stato dell'HFT.....	370
FLAC/PCM/WAVE/MP4/AVI/MKV/ASF/		Modalità ricircolo/aria esterna	277	Importazione automatica della rubrica	
WMV.....	327	Modifica della modalità.....	276	telefonica e delle chiamate recenti.....	378
Flusso di potenza	348	Sbrinamento del parabrezza e dei		Limitazioni per il funzionamento manuale	371
Funzionamento base.....	287	finestrini	278	Menu HFT	372

Opzioni durante una chiamata	385	Specchietti esterni	247	Attivazione/disattivazione airbag passeggero anteriore	121
Pulsanti HFT	368	Specchietti retrovisori	247	Controllo della stabilità del veicolo (VSA) OFF	122
Ricezione di una chiamata	384	Specchietto retrovisore interno	245, 246	Controllo velocità di crociera adattativo (ACC) con adattamento velocità ad andatura lenta	129
Schermata delle impostazioni del telefono	374	Specchietto retrovisore riscaldato	243	Controllo velocità di crociera adattativo (ACC) con adattamento velocità ad andatura lenta (ambra)	129
Suoneria	379	Specifiche	700	Controllo velocità di crociera adattativo (ACC) con adattamento velocità ad andatura lenta (ambra)	129
Trasferimento automatico	379	Specifiche lampadina	700	Controllo velocità di crociera adattativo (ACC) con adattamento velocità ad andatura lenta (bianco/verde)	130
Sostituzione		Spia accesa/lampeggiante	681	Disattivazione automatica assistenza sterzo del sistema di riduzione del rischio di allontanamento dalla corsia	131
Batteria	629, 632	Spia carica batteria da 12 V	119, 682	EV	118
Batteria 12 Volt	629	Spia del sistema di alimentazione	118	Fendinebbia anteriori	124
Fusibili	689, 691	Spia di disattivazione dell'airbag passeggero	78	Freno di stazionamento e impianto frenante (ambra)	118
Gomma spazzola tergitristallo anteriore	618	Spia eCall	397	Freno di stazionamento e impianto frenante (rosse)	116, 117
Lampadine	610	Spia EV	118	Impianto di ricarica batteria da 12 Volt	119
Pneumatici	661	Spia EV	118	Indicatori di direzione e luci di emergenza	124
Sostituzione delle lampadine	610	Spia fendinebbia anteriori	124	Levetta di decelerazione	120
Indicatori di direzione anteriori	610	Spia guasti	119, 683	Limitatore di velocità intelligente	130
Indicatori di direzione laterali/luci indicatore di emergenza	610	Spia levetta di decelerazione	120	Limitatore di velocità regolabile	130
Luce targa posteriore	615	Spia messaggio di sistema	125	Luci accese	124
Luci di retromarcia	614	Spia modalità ECON	126	Mantenimento automatico del freno	118
Terza luce stop	615	Spia modalità INDIVIDUALE	126	Messaggio di sistema	125
Sostituzione lampadine	610	Spia modalità NORMALE	126	Modalità ECON	126
Fari	610	Spia modalità SPORT	126	Modalità INDIVIDUALE	126
Indicatore di direzione posteriore	611	Spia Ready	118	Modalità NORMALE	126
Luce bagagliaio	617	Spia retronebbia	124		
Luce specchietto di cortesia	616	Spia riserva carburante	120		
Luci dei freni	611	Spia sensore di parcheggio	123		
Luci per marcia diurna/di posizione	610	Spia sistema avviso perdita di pressione/ bassa pressione degli pneumatici	123, 687		
Specchietti	245	Spie	114		
Esterni	247	Abbaglianti	124		
Portiera	247	Abbaglianti automatici	124		
Regolazione	245	Adaptive driving beam	124		
Specchietto retrovisore interno	245	Allarme sistema antifurto	128		
Specchietti di cortesia	11				

Modalità SPORT.....	126	Supporto di sicurezza (verde/grigio).....	134	Limiti di carico.....	408
Posizione del cambio	119	VSA disabilitato.....	454	Trasmissione	419, 420
Promemoria cintura di sicurezza.....	120	Sportello bocchettone di rifornimento		Avanzamento lento.....	419
Ready	118	carburante	33, 573	Cambio marcia.....	420
Retronebbia.....	124	Superbloccaggio	213	Kickdown.....	419
Riduzione del rischio di allontanamento		Supporto di sicurezza	168, 187	Spia	119
dalla corsia (ambra).....	131	Spia (ambra)	132, 133	Trasporto di bagagli	405, 407
Riduzione del rischio di allontanamento		Spia (verde/grigio)	134	TRK (Temporary Repair Kit,	
dalla corsia (grigio).....	131	Supporto lombare	251	kit antiforatura)	648
Riserva carburante	120	Surriscaldamento	679		
Sensore di parcheggio	123				
Sistema antibloccaggio freni (ABS).....	120	T		U	
Sistema avviso perdita di pressione/bassa		Tachimetro	149	Unità di misura velocità/distanza	169, 188
pressione degli pneumatici.....	123, 687	Tappetini pianale.....	638	Unità flash USB	327, 387
Sistema del servosterzo elettrico (EPS).....	121	Tappo del serbatoio carburante	33, 573		
Sistema di alimentazione	118	Targhetta numero chiave	194	V	
Sistema di controllo della stabilità del		Telecamera anteriore a vista ampia.....	547	Vano console centrale.....	262
veicolo (VSA)	122	Telecamera multipla posteriore	570	Veicolo ibrido	
Sistema di frenata riduzione impatto		Telecomando.....	199	e:HEV.....	13
(CMBS) (ambra)	131	Telefono	160	Velocità media	160, 180
Sistema di frenata riduzione impatto		Temperatura		Vetro (manutenzione).....	638, 642
(CMBS) (grigio)	131	Display della temperatura esterna	151	Viscosità (olio).....	598, 701
Sistema di mantenimento corsia (LKAS)		Tempo trascorso	160, 180	Volante	244
(ambra).....	130	Tergi e lavacrystalli	238	Regolazione	244
Sistema di mantenimento corsia (LKAS)		Controllo e sostituzione delle spazzole		Volante riscaldato	274
(bianco/verde).....	130	tergicristalli	618	VSA (Controllo della stabilità del veicolo) ...	453
Sistema di mantenimento del freno		Tergi/lavalunotto	240		
automatico	118	Tettuccio panoramico	218		
Sistema di sicurezza supplementare	121	Traino del veicolo		W	
Sistema di trasmissione.....	119, 688	Emergenza.....	696	Watt	700
Sistema immobilizzatore	127	Traino di un rimorchio	408	WMA	327
Spia guasti.....	119	Dispositivi e accessori	410		
Supporto di sicurezza (ambra).....	132				

