









JAZZ  HEV

Procedendo nella lettura di questo manuale, saranno disponibili informazioni precedute dal simbolo **AVVISO**. Tali informazioni consentono di evitare danni al veicolo, alle proprietà o all'ambiente.

I simboli   o   presenti sulle etichette apposte sul veicolo consigliano la lettura del manuale utente per un funzionamento corretto e sicuro del veicolo.

 o  è codificato a colori per indicare "pericolo" (rosso), "attenzione" (arancione) o "avvertenza" (ambra).

➔ **Etichette di sicurezza** P. 103

Brevi cenni sulla sicurezza

La sicurezza del conducente e dei passeggeri, nonché di tutti gli utenti della strada, è molto importante. E guidare questo veicolo osservando le norme di sicurezza è una grave responsabilità.





Procedure operative e altre informazioni in materia di sicurezza vengono fornite sulle etichette e in questo manuale allo scopo di assistere il conducente. Tali informazioni segnalano i rischi potenziali per la sicurezza del proprietario e dei passeggeri.

Tuttavia, non è possibile segnalare tutti i potenziali pericoli associati alla guida e alla manutenzione del veicolo, pertanto, è indispensabile esercitare sempre il massimo buon senso.

Le informazioni sulla sicurezza vengono messe a disposizione in diverse forme, tra cui:

- **Etichette di sicurezza** - sul veicolo.
- **Messaggi di sicurezza** - preceduti da un simbolo di avvertenza di sicurezza  e da una delle tre segnalazioni: **PERICOLO**, **ATTENZIONE** oppure **AVVERTENZA**.

Le segnalazioni indicano quanto segue:

 PERICOLO	La mancata osservanza di queste istruzioni causa GRAVI LESIONI o MORTE.
 ATTENZIONE	La mancata osservanza di queste istruzioni può causare GRAVI LESIONI o MORTE.
 ATTENZIONE	La mancata osservanza di queste istruzioni può causare GRAVI LESIONI o MORTE.
 AVVERTENZA	La mancata osservanza di queste istruzioni può causare il RISCHIO DI LESIONI.

- **Titoli su argomenti di sicurezza** - ad esempio Precauzioni importanti per la sicurezza.
- **Sezione sulla sicurezza** - ad esempio Guida sicura.
- **Istruzioni** - relative all'uso corretto e sicuro del veicolo.

Questo manuale contiene importanti informazioni sulla sicurezza. Si prega di leggerle attentamente.

Registratori di dati di evento

Il veicolo è dotato di numerosi dispositivi comunemente denominati Registratori di dati di evento. Questi dispositivi registrano diversi tipi di dati del veicolo in tempo reale quali l'attivazione dell'airbag SRS e guasti nei componenti del sistema SRS.

Questi dati appartengono al proprietario del veicolo e l'accesso ad essi potrebbe essere impedito a terzi che non siano autorizzati legalmente o dal proprietario stesso.

Tuttavia, tali dati sono accessibili a Honda, alle concessionarie e alle autofficine autorizzate, ai dipendenti, ai rappresentanti e appaltatori esclusivamente per la diagnosi tecnica, la ricerca e lo sviluppo del veicolo.

Registratori per la diagnostica di manutenzione

Il veicolo è dotato di dispositivi relativi alla manutenzione che registrano informazioni sulle prestazioni della trasmissione e sulle condizioni di guida. I dati possono essere utilizzati per agevolare i tecnici nelle operazioni di diagnosi, riparazione e manutenzione del veicolo. L'accesso a tali dati potrebbe essere impedito a terzi che non siano autorizzati legalmente o dal proprietario del veicolo.

Tuttavia, tali dati sono accessibili a Honda, alle concessionarie e alle autofficine autorizzate, ai dipendenti, ai rappresentanti e appaltatori esclusivamente per la diagnosi tecnica, la ricerca e lo sviluppo del veicolo.

Chiave digitale*

Per ulteriori informazioni sulla chiave digitale, visitare l'URL riportato di seguito.

<https://hondanews.eu/eu/en/corporate/media/photos/69919/honda-motor-europe-bracknell-headquarters>

Paesi UE

Informazioni sulla batteria

Le informazioni sull'importatore della batteria installata nel veicolo sono le seguenti.

Nome importatore:

Honda Motor Europe Ltd - Sede di Aalst

Indirizzo postale:

Wijngaardveld 1 (Noord V) 9300 Aalst - Belgio

* Non disponibile su tutti i modelli

Applicazione manuale utente - Termini e condizioni*

Informazioni generali

Questa applicazione consente al sistema audio con display di ricercare automaticamente gli aggiornamenti del manuale utente specifici per il veicolo e il sistema audio con display ogni volta che la modalità di alimentazione del veicolo è impostata su ACCENSIONE. Questa applicazione trasmette periodicamente una quantità limitata di informazioni sul veicolo e sul dispositivo ai nostri server: Numero di identificazione veicolo (VIN), numero di serie dell'hardware del sistema audio con display, lingua preferita, indirizzo Protocollo Internet (IP), registro delle transazioni (avvisi o visualizzazioni di aggiornamenti, download e installazione di aggiornamenti, utilizzo dell'applicazione manuale utente), ecc. Quando l'applicazione trova un aggiornamento sul server, richiede di scaricarlo e installarlo.

Quando il sistema audio con display ricerca gli aggiornamenti sui nostri server, offriremo automaticamente la possibilità di aggiornare il manuale utente. Manterremo inoltre un registro degli aggiornamenti installati sui nostri server.

Dati personali

Qualora le suddette informazioni trasmesse a Honda costituiscano informazioni personali nella regione di appartenenza, tali informazioni saranno trattate nel pieno rispetto delle norme e delle disposizioni indicate nel presente avviso nonché delle leggi applicabili sulla protezione dei dati.

I termini della nostra politica sulla privacy sono inclusi come riferimento nei presenti termini e l'uso di aggiornamenti del sistema sarà soggetto alla politica sulla privacy. La nostra politica sulla privacy include informazioni su come noi, e qualsiasi terza parte qui

* Non disponibile su tutti i modelli

menzionata, tratteremo i dati personali che raccogliamo dall'utente o da questi forniti tramite l'utilità (Vedere il sito Web Honda (<https://www.privacynotice.honda.eu>) per ulteriori dettagli.)

Honda raccoglie, utilizza e memorizza i dati personali per i motivi indicati di seguito:
se necessario per legittimi interessi di Honda, elencati di seguito, sui quali non prevalgano i diritti di protezione dei dati degli utenti;
per fornire aggiornamenti del manuale utente;
per permetterci di migliorare e ottimizzare i servizi e l'applicazione manuale utente;
per rispondere a domande e reclami degli utenti e per la tenuta dei registri interni;

Protezione dei nostri legittimi interessi commerciali e diritti legali. Ciò include, ma non solo, l'uso in relazione alle richieste di conformità, normative, revisione, azioni legali (compresa la divulgazione di tali informazioni in relazione a procedimenti legali o contenziosi) e altri requisiti in materia di etica e conformità

Honda convertirà inoltre i dati personali in dati anonimi e li utilizzerà (normalmente su base statistica aggregata) per ricerche e analisi di mercato, per migliorare il manuale utente, analizzare le tendenze e valutare il successo delle versioni degli aggiornamenti software. Le informazioni personali aggregate non identificano personalmente l'utente né qualsiasi altro uso del manuale utente.

Honda potrà condividere questi dati con l'organizzazione di supporto mondiale Honda, le aziende affiliate Honda o terzi assunti da Honda allo scopo di fornire servizi di supporto in relazione al supporto del sistema.

Aggiornamenti del sistema - Termini e condizioni*

Informazioni generali

Il veicolo dispone di un'applicazione che consente all'impianto audio con display di ricercare automaticamente gli aggiornamenti software Honda specifici per l'impianto audio con display e i dispositivi collegati (inizialmente ogni una (1) settimana tramite Wi-Fi oppure ogni quattro (4) settimane tramite unità di comando telematica (TCU)*, le query possono verificarsi più o meno frequentemente a causa di interruzioni Internet, tentativi, azioni dirette dell'utente, ricezione di messaggi push WAP dal server o una modifica della politica delle query sui server Honda). Questa applicazione trasmette periodicamente ai nostri server una quantità limitata di informazioni sul veicolo e sul dispositivo (numero di identificazione veicolo (VIN), numero di identificazione tipo di modello (MT), numero di parte hardware e software, numero di serie, versione software, lingua preferita, indirizzo Protocollo Internet (IP), registro delle transazioni (avviso o visualizzazione di aggiornamenti, download e installazione di aggiornamenti, stato del software), ecc.). Quando l'applicazione trova un aggiornamento sul server, richiede inizialmente l'autorizzazione al download e installa l'aggiornamento. Ove disponibile, nel menu delle impostazioni è possibile scegliere di scaricare e installare automaticamente questi aggiornamenti oppure scegliere di aggiornare manualmente il sistema.

Quando l'impianto audio con display ricerca aggiornamenti o avvisi sui nostri server, offriremo automaticamente la possibilità di aggiornare i dispositivi o trasmettere l'aggiornamento o l'avviso direttamente all'impianto audio con display. Manterremo inoltre un registro degli aggiornamenti o degli avvisi installati sui nostri server.

Dati personali

Qualora le suddette informazioni trasmesse a Honda costituiscano informazioni personali nella regione di appartenenza, tali informazioni saranno trattate nel pieno rispetto delle norme e delle disposizioni indicate nel presente avviso nonché delle leggi applicabili sulla protezione dei dati.

I termini della nostra informativa sulla privacy sono inclusi come riferimento nei presenti termini e l'uso di aggiornamenti del sistema sarà soggetto all'informativa sulla privacy. La nostra informativa sulla privacy include informazioni su come noi, e qualsiasi terza parte qui menzionata, tratteremo i dati personali che raccogliamo dall'utente o da questi forniti tramite l'applicazione. Vedere il sito Web Honda per ulteriori dettagli.

Honda raccoglie, utilizza e memorizza i dati personali per i motivi indicati di seguito:

- per garantire gli aggiornamenti del sistema e i relativi servizi;
- per permetterci di migliorare e ottimizzare i prodotti e i servizi di aggiornamento del sistema;
- per rispondere a domande e reclami degli utenti e per la tenuta dei registri interni;
- se necessario per legittimi interessi di Honda, elencati di seguito, sui quali non prevalgano i diritti di protezione dei dati degli utenti.

La protezione dei nostri legittimi interessi commerciali e diritti legali include, ma non solo, l'uso in relazione alle richieste di conformità, normative, revisione, azioni legali (compresa la divulgazione di tali informazioni in relazione a procedimenti legali o contenziosi) e altri requisiti in materia di etica e conformità.

Honda convertirà inoltre i dati personali in dati anonimi e li utilizzerà (normalmente su base statistica aggregata) per ricerche e analisi di mercato, per migliorare gli aggiornamenti del sistema, analizzare le tendenze e valutare il successo delle versioni degli aggiornamenti software. Le informazioni personali aggregate non identificano personalmente l'utente né qualsiasi altra persona degli aggiornamenti del sistema.

Honda potrà condividere questi dati con l'organizzazione di supporto mondiale Honda, le aziende affiliate Honda o terzi assunti da Honda allo scopo di fornire servizi di supporto in relazione al supporto del sistema.

* Non disponibile su tutti i modelli

Questo manuale utente è parte integrante del veicolo e, in caso di vendita, dovrà essere consegnato al nuovo proprietario.

Questo manuale utente è comune a tutti i modelli del veicolo. Può quindi contenere descrizioni di attrezzature e caratteristiche non specifiche del modello in uso.

Le immagini contenute nel presente manuale utente (inclusa la copertina anteriore) che raffigurano caratteristiche, attrezzatura, la schermata audio/informazioni e le schermate del quadro strumenti sono solo esempi e potrebbero non essere rappresentative del modello in uso.

Le informazioni e le specifiche incluse nella presente pubblicazione sono aggiornate al momento dell'approvazione per la stampa. Tuttavia, Honda Motor Co. Ltd si riserva il diritto di modificare le specifiche o il design in qualsiasi momento senza preavviso e senza incorrere in obblighi di alcuna natura.

Sebbene il manuale interessi sia i modelli con guida a destra che quelli con guida a sinistra, le illustrazioni ivi contenute si riferiscono principalmente ai modelli con guida a sinistra.

➤ Guida sicura P. 39

Informazioni per una guida sicura P. 40

Cinture di sicurezza P. 44

Airbag P. 57

➤ Quadro strumenti P. 105

Spie P. 106

Indicatori e interfaccia informazioni del conducente P. 139

➤ Comandi P. 163

Orologio P. 164

Bloccaggio e sbloccaggio delle portiere P. 165

Funzionamento degli interruttori sul volante P. 186

Oggetti di uso generale dell'abitacolo P. 220

➤ Funzioni P. 239

Sistema audio P. 240

Informazioni generali sul sistema audio P. 334

➤ Guida P. 349

Prima della guida P. 350

Traino di un rimorchio P. 354

Durante la guida P. 359

Telecamera a vista multipla posteriore P. 498

Rifornimento P. 500

➤ Manutenzione P. 505

Prima di effettuare la manutenzione P. 506

Sistema promemoria di manutenzione* P. 510

Controllo e manutenzione delle spazzole tergicristalli P. 540

Manutenzione del sistema di climatizzazione P. 558

Pulizia P. 562

➤ Situazioni di emergenza P. 571

Attrezzi P. 572

In caso di foratura di uno pneumatico P. 573

Leva del cambio bloccata P. 592

Surriscaldamento P. 593

Se non è possibile sbloccare lo sportello bocchettone di rifornimento carburante P. 609

➤ Informazioni P. 611

Specifiche P. 612

Numeri di identificazione P. 615

Sommario

Sicurezza dei bambini P. 77	Rischi dei gas di scarico P. 102	Etichette di sicurezza P. 103
Portellone P. 177	Sistema antifurto P. 179	Finestrini P. 182
Specchietti P. 205	Sedili P. 208	
Sistema di climatizzazione P. 233		
Audio con display P. 242	Messaggi di errore del sistema audio P. 333	
Chiamata di emergenza (eCall)* P. 344		
Honda SENSING P. 399	Frenata P. 475	Parcheggio del veicolo P. 486
Risparmio di carburante ed emissioni di CO ₂ P. 503		
Tabella di manutenzione* P. 515	Manutenzione sotto il cofano P. 520	Sostituzione delle lampadine P. 534
Controllo e manutenzione degli pneumatici P. 545	Batteria 12 Volt P. 550	Procedure ordinarie sul telecomando P. 556
Accessori e modifiche P. 569		
Manipolazione del martinetto P. 586	Il sistema di alimentazione non si avvia P. 587	Se la batteria da 12 volt è scarica P. 590
Accensione/lampeggiamento spia P. 595	Fusibili P. 602	Traino di emergenza P. 608
Se il portellone non si apre P. 610		
Dispositivi con emissione di onde radio* P. 616	Descrizione del contenuto della Dichiarazione di conformità P. 649	Licenza Open Source P. 650

Guida di riferimento rapido P. 6

Guida sicura P. 39

Quadro strumenti P. 105

Comandi P. 163

Funzioni P. 239

Guida P. 349

Manutenzione P. 505

Situazioni di emergenza P. 571

Informazioni P. 611

Indice P. 651

Indice illustrato

Versione con guida a sinistra

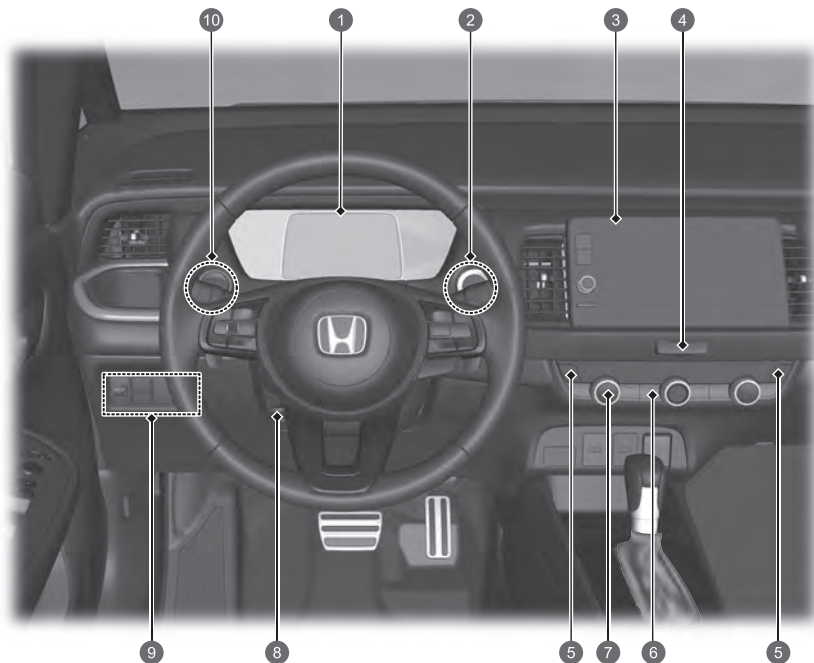

- 1 Spie del sistema ➔ P. 106
Indicatori ➔ P. 139
Interfaccia informazioni del conducente ➔ P. 143
- 2 Pulsante POWER ➔ P. 186
- 3 Sistema audio ➔ P. 240
Sistema di navigazione* ➔ Fare riferimento al manuale del sistema di navigazione
- 4 Pulsante luci di emergenza
- 5 Pulsanti riscaldatore sedile ➔ P. 232
- 6 Lunotto termico ➔ P. 203
Pulsante specchietti retrovisori riscaldati ➔ P. 203
- 7 Sistema di climatizzazione ➔ P. 233
- 8 Regolazioni del volante ➔ P. 204
- 9 Pulsante (sistema di controllo della stabilità del veicolo (VSA) OFF) ➔ P. 389
Regolatore assetto fari ➔ P. 196
- 10 Interruttore modalità di guida* ➔ P. 373

Versione con guida a destra

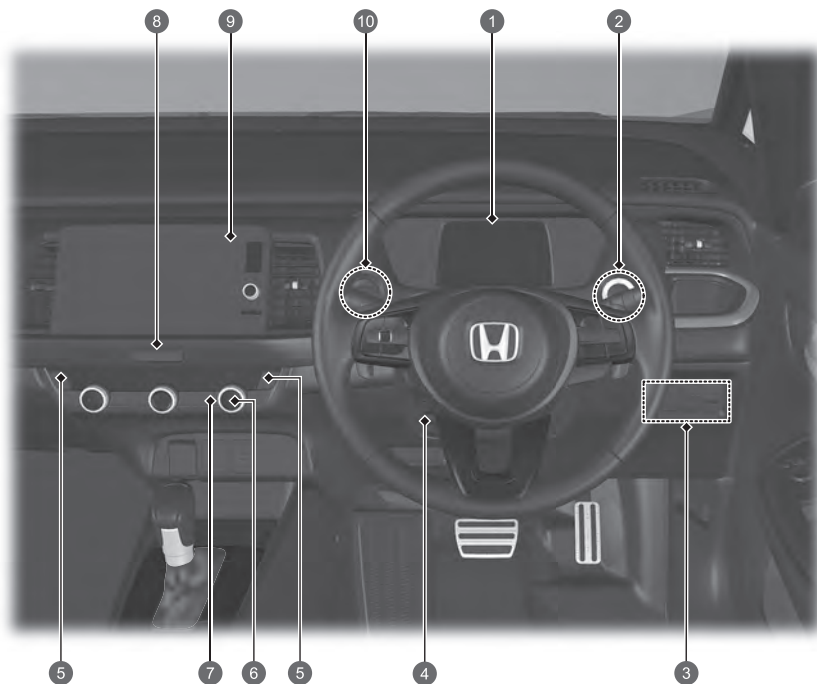



- 1 Spie del sistema ➔ P. 106
Indicatori ➔ P. 139
Interfaccia informazioni del conducente
➔ P. 143
- 2 Pulsante POWER ➔ P. 186
- 3 Pulsante  (sistema di controllo della stabilità del veicolo (VSA) OFF) ➔ P. 389
Regolatore assetto fari ➔ P. 196
- 4 Regolazioni del volante ➔ P. 204
- 5 Pulsanti riscaldatore sedile* ➔ P. 232
- 6 Sistema di climatizzazione ➔ P. 233
- 7 Lunotto termico ➔ P. 203
Pulsante specchietti retrovisori riscaldati
➔ P. 203
- 8 Pulsante luci di emergenza
- 9 Sistema audio ➔ P. 240
Sistema di navigazione*
➔ Fare riferimento al manuale del sistema di navigazione
- 10 Interruttore modalità di guida* ➔ P. 373

* Non disponibile su tutti i modelli

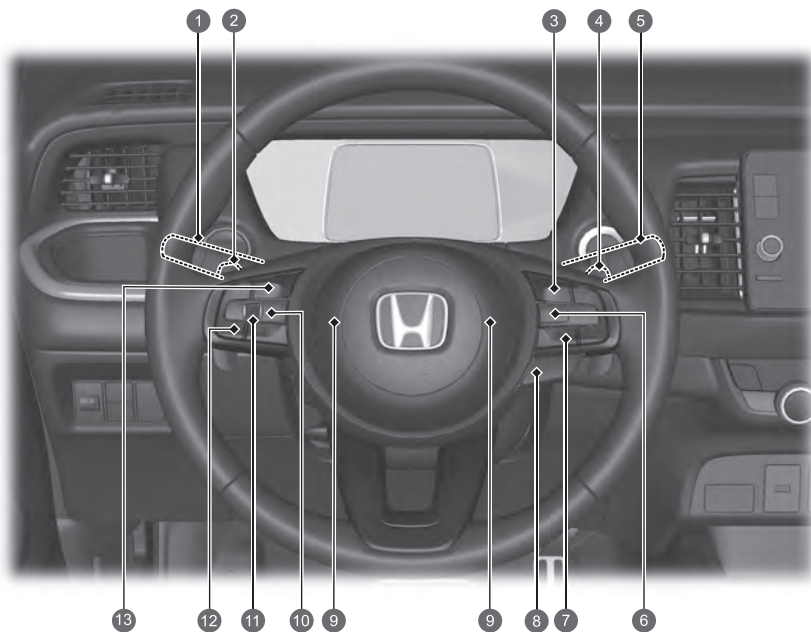
Indice illustrato



- 1 Fari/indicatori di direzione ➔ P. 189, 191
Fendinebbia anteriori* ➔ P. 193
Retronebbia ➔ P. 193
- 2 Levetta di decelerazione (-)* ➔ P. 367
- 3 Pulsante LIM ➔ P. 376, 381, 426
- 4 Levetta di decelerazione (+)* ➔ P. 367
- 5 Tergi/lavacrystalli ➔ P. 200
- 6 Pulsanti del controllo velocità di crociera adattativo (ACC) con adattamento velocità ad andatura lenta ➔ P. 424
- 7 Pulsante sistema di mantenimento corsia (LKAS) ➔ P. 443
Pulsante distanza ➔ P. 438
- 8 Pulsante volante riscaldato* ➔ P. 231
- 9 Avvisatore acustico (premere una zona intorno a )
- 10 Pulsante  (Home) ➔ P. 143, 246
- 11 Manopola di selezione sinistra ➔ P. 143, 246
- 12 Comandi audio a distanza ➔ P. 246
Pulsanti vivavoce ➔ P. 315
- 13 Pulsanti comandi vocali ➔ P. 249

Versione con guida a sinistra

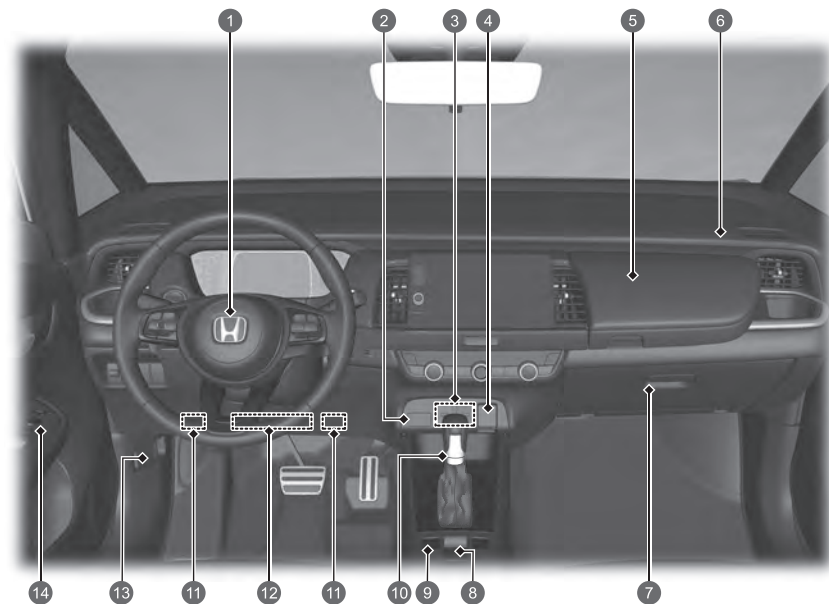

- 1 Airbag anteriore lato conducente ➔ P.59
- 2 Spia OFF airbag passeggero anteriore ➔ P.75
- 3 Porte USB ➔ P.245
- 4 Presa di alimentazione accessori ➔ P.230
- 5 Cassetto portaoggetti superiore ➔ P.223
- 6 Airbag anteriore lato passeggero ➔ P.59
- 7 Cassetto portaoggetti ➔ P.223
- 8 Interruttore del freno di stazionamento elettrico ➔ P.475
Pulsante mantenimento automatico del freno ➔ P.480
- 9 Pulsante ECON* ➔ P.371
- 10 Leva del cambio ➔ P.365
- 11 Scatola fusibili interna lato conducente ➔ P.604
- 12 Airbag per le ginocchia lato conducente ➔ P.65
- 13 Leva di apertura cofano ➔ P.521
- 14 Comandi specchietti retrovisori ➔ P.206
Interruttore principale blocco portiere ➔ P.175
Interruttori alzacristalli ➔ P.182

Indice illustrato

Versione con guida a destra

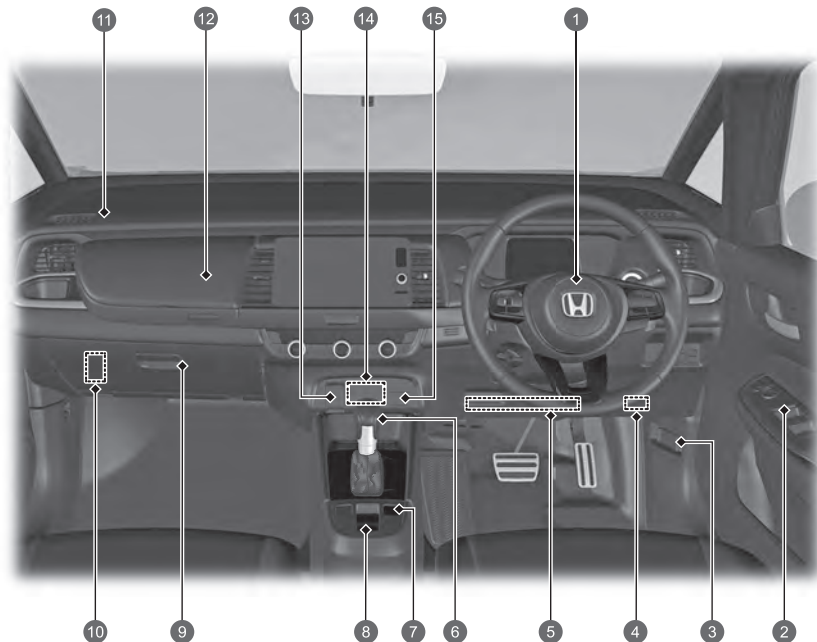

- 1 Airbag anteriore lato conducente ➔ P. 59
- 2 Comandi specchietti retrovisori ➔ P. 206
- Interruttore principale blocco portiere ➔ P. 175
- Interruttori alzacristalli ➔ P. 182
- 3 Leva di apertura cofano ➔ P. 521
- 4 Scatola fusibili interna lato conducente ➔ P. 604
- 5 Airbag per le ginocchia lato conducente ➔ P. 65
- 6 Leva del cambio ➔ P. 365
- 7 Pulsante ECON* ➔ P. 371
- 8 Interruttore del freno di stazionamento elettrico ➔ P. 475
- Pulsante mantenimento automatico del freno ➔ P. 480
- 9 Cassetto portaoggetti ➔ P. 223
- 10 Scatola fusibili interna lato passeggero ➔ P. 606
- 11 Airbag anteriore lato passeggero ➔ P. 59
- 12 Cassetto portaoggetti superiore ➔ P. 223
- 13 Presa di alimentazione accessori ➔ P. 230
- 14 Porte USB ➔ P. 245
- 15 Spia OFF airbag passeggero anteriore ➔ P. 75

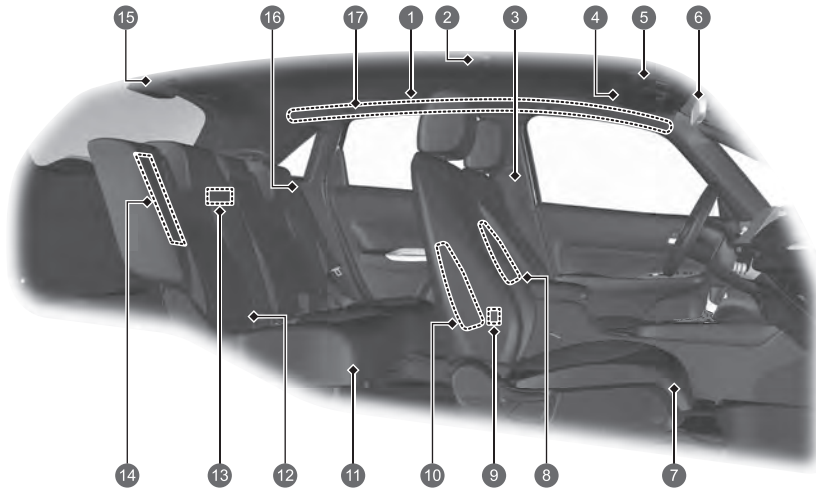

- 1 Airbag laterali a tendina ➔ P. 72
- 2 Plafoniera ➔ P. 220
- 3 Cinture di sicurezza ➔ P. 44
- 4 Alette parasole
Specchietti di cortesia
- 5 Luci di lettura ➔ P. 221
Pulsante SOS ➔ P. 346
- 6 Specchietto retrovisore ➔ P. 205
- 7 Sedile anteriore ➔ P. 208
- 8 Airbag centrale ➔ P. 67
- 9 Porte USB* ➔ P. 245
- 10 Airbag laterali anteriori ➔ P. 69
- 11 Sedile posteriore ➔ P. 211
- 12 Punti di ancoraggio inferiori per il fissaggio dei seggiolini di sicurezza per bambini ➔ P. 91
- 13 Luce bagagliaio ➔ P. 222
- 14 Airbag laterali posteriori ➔ P. 69
- 15 Cintura di sicurezza con ancoraggio rimovibile ➔ P. 52
- 16 Cintura di sicurezza (montaggio dei seggiolini di sicurezza per bambini) ➔ P. 95
Cintura di sicurezza per il fissaggio dei seggiolini di sicurezza per bambini ➔ P. 97
- 17 Maniglia
Gancio per abiti ➔ P. 226

Indice illustrato

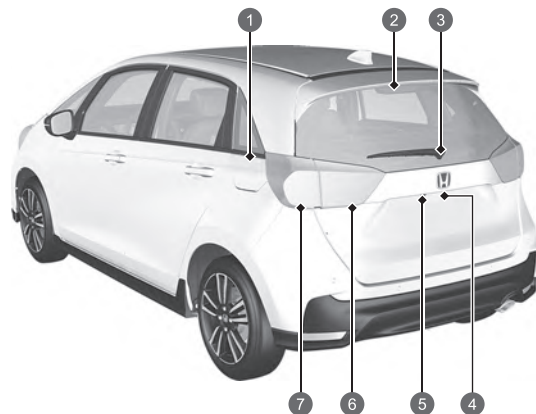
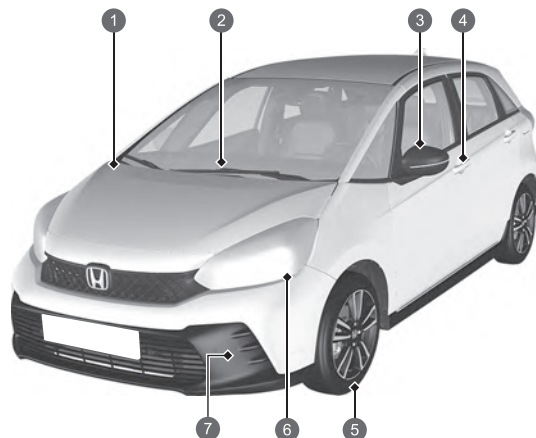

- 1 **Manutenzione sotto il cofano** ➔ P. 520
- 2 **Tergicristalli** ➔ P. 200, 540
- 3 **Specchietti retrovisori esterni elettrici** ➔ P. 206
- Indicatori di direzione laterali** ➔ P. 191, 534
- 4 **Comando bloccaggio/sbloccaggio portiere** ➔ P. 168
- 5 **Pneumatici** ➔ P. 545, 573
- 6 **Fari** ➔ P. 189, 534
- Luci per marcia diurna/di posizione**
➔ P. 189, 195, 534
- Indicatori di direzione anteriori** ➔ P. 191, 534
- 7 **Fendinebbia anteriori*** ➔ P. 193, 534

- 1 **Rifornimento di carburante** ➔ P. 501
- 2 **Terza luce stop** ➔ P. 537
- 3 **Tergilunotto** ➔ P. 202, 543
- 4 **Apertura/chiusura del portellone** ➔ P. 177
- Maniglia esterna del portellone** ➔ P. 178
- Luce targa posteriore** ➔ P. 189, 537
- 5 **Telecamera a vista multipla posteriore** ➔ P. 498
- 6 **Luci di posizione posteriori** ➔ P. 189, 536
- Luci di retromarcia** ➔ P. 536
- Retronebbia** ➔ P. 193, 537
- 7 **Luci dei freni/di posizione posteriori** ➔ P. 189, 535
- Indicatori di direzione posteriori** ➔ P. 191, 535

e:HEV

Il veicolo e:HEV utilizza come fonti di propulsione sia un motore elettrico sia un motore a benzina, con il motore elettrico che riceve energia elettrica da una batteria interna ad alta tensione e/o da un generatore interno. La batteria ad alta tensione viene ricaricata dal generatore azionato dal motore o dalla frenata rigenerativa.

Durante la guida, il veicolo si muove esclusivamente tramite motore elettrico, tramite motore a benzina, o tramite la combinazione di entrambi. Il sistema seleziona la fonte di propulsione più adatta e passa automaticamente dall'una all'altra.

● Risparmio energetico

Così come per i veicoli a benzina, lo stile di guida incide sul risparmio di carburante e sul campo di utilizzo di un veicolo ibrido. Un'accelerazione aggressiva e la guida ad alta velocità possono far sì che il sistema trasferisca la sorgente di propulsione al motore a benzina.

Anche l'uso intensivo del sistema di climatizzazione incide negativamente sull'efficienza e sulla distanza percorribile del veicolo. Queste due tipologie di utilizzo riducono più rapidamente lo stato di carica della batteria ad alta tensione.

● Tipi di batteria

Su questo veicolo vengono utilizzati due tipi di batterie: una batteria standard da 12 V che alimenta gli airbag, le luci interne ed esterne nonché altri sistemi standard da 12 V; e una batteria ad alta tensione utilizzata per alimentare il motore elettrico di propulsione e ricaricare la batteria da 12 V.

COMPONENTI PRINCIPALI DEL VEICOLO e:HEV

Motore a benzina – Aziona il generatore e, in determinate condizioni, aziona direttamente le ruote.

Generatore – Avvia il motore a combustione e genera energia elettrica quando azionato dal motore a benzina per fornire corrente elettrica per alimentare il motore elettrico e/o ricaricare la batteria ad alta tensione.





Motore elettrico – Fornisce propulsione alle ruote in combinazione con il motore a benzina in determinate condizioni e fornisce elettricità per la batteria ad alta tensione attraverso la frenata rigenerativa.

Batteria ad alta tensione – Fornisce una funzione di immagazzinamento della corrente elettrica e agisce da alimentazione elettrica per il motore elettrico. Conoscere le caratteristiche delle batterie ad alta tensione consente di ottenere il massimo e ottimizzare l'autonomia del proprio veicolo elettrico. ➔ P. 398



- 1 Batteria ad alta tensione
- 2 Generatore e motore elettrico
- 3 Motore a benzina



Modalità di funzionamento	Veicolo elettrico (EV)	Ibrido (HV)	Motore a combustione (azionamento diretto)	Rigenerazione
Stato di guida	<p>Veicolo fermo o guidato a bassa velocità:</p> <ul style="list-style-type: none"> Solo il motore elettrico fornisce propulsione alle ruote. 	<p>Veicolo guidato in condizioni di carico elevato (ad es., in accelerazione, percorrenza di salite):</p> <ul style="list-style-type: none"> Il motore elettrico fornisce propulsione alle ruote. Il motore a benzina aziona il generatore, fornendo elettricità al motore elettrico per una maggiore propulsione o alla batteria ad alta tensione per la ricarica. 	<p>Veicolo guidato ad alta velocità, condizioni di carico basso:</p> <ul style="list-style-type: none"> Il motore a benzina fornisce propulsione alle ruote. La batteria ad alta tensione fornisce elettricità al motorino elettrico per una maggiore propulsione. Il motore elettrico fornisce elettricità alla batteria ad alta tensione attraverso la frenata rigenerativa. 	<p>Il pedale dell'acceleratore viene rilasciato e il veicolo decelera.</p> <ul style="list-style-type: none"> Il motore elettrico fornisce elettricità alla batteria ad alta tensione attraverso la frenata rigenerativa.
Monitor flusso potenza				
Motore elettrico	Arrestato/in funzione	In funzione	Generazione/in funzione	Rigenerazione
Generatore	Arrestato	Generazione	Nessuna uscita	Arrestato/nessuna uscita
Motore a combustione	Arrestato	In funzione	In funzione	Arrestato/nessuna uscita
Batteria ad alta tensione	Scarica	In ricarica/scarica	In ricarica/scarica	In ricarica

● Energia rigenerativa e frenata rigenerativa

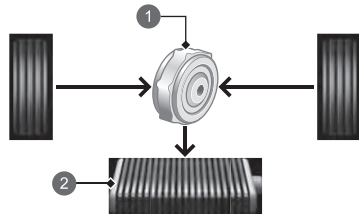

- 1 Motore elettrico
- 2 Batteria ad alta tensione

Modelli senza interruttore modalità di guida

In fase di decelerazione senza il pedale dell'acceleratore premuto o con il pedale del freno azionato, oppure durante la guida in discesa, il motore elettrico agisce da generatore per il recupero di una parte dell'energia elettrica utilizzata per far accelerare il veicolo. Questa frenata rigenerativa rallenta il veicolo in una maniera simile a quella del freno motore in un veicolo con motore a benzina. Questa funzione risulta migliorata quando la leva del cambio viene portata su **B**.

Modelli con interruttore modalità di guida

In fase di decelerazione senza il pedale dell'acceleratore premuto o con il pedale del freno azionato, oppure durante la guida in discesa, il motore elettrico agisce da generatore per il recupero di una parte dell'energia elettrica utilizzata per far accelerare il veicolo. Questa frenata rigenerativa rallenta il veicolo in una maniera simile a quella del freno motore in un veicolo con motore a benzina. È possibile regolare il tasso di decelerazione utilizzando la levetta di decelerazione.

● Avvio/Arresto automatico del motore

Il motore a benzina si arresta automaticamente durante il funzionamento del veicolo o si riavvia quando il veicolo è fermo nelle condizioni appropriate.

Tuttavia, nei seguenti casi, l'arresto automatico del motore potrebbe non attivarsi.

- Il veicolo ha un bisogno temporaneo di ulteriore potenza per l'accelerazione aggressiva o durante la guida in salita o ad alta velocità.
- Durante l'uso intensivo del sistema di climatizzazione.
- La temperatura della batteria ad alta tensione è troppo alta o troppo bassa.
- La carica della batteria ad alta tensione è troppo bassa.

● Suoni esclusivi del veicolo e:HEV

Quando si guida per la prima volta questo veicolo, si udiranno dei suoni sconosciuti e, in particolar modo, quando si accende il sistema di alimentazione, durante la guida o in accelerazione dopo un arresto. Alcuni di questi suoni sono esclusivi dei sistemi di climatizzazione, trasmissione, alimentazione carburante e raffreddamento batteria ad alta tensione di questo veicolo; altri sono simili ai suoni generati dalle automobili convenzionali che comunemente vengono celati da forti rumori assenti in un veicolo con questo design. Questi suoni non sono un motivo di preoccupazione e si imparerà presto a riconoscerli e quindi a rilevare qualsiasi rumore nuovo o anomalo che possa sviluppare un problema.

Precauzioni di sicurezza



Non coprire la presa d'aria



1 Presa d'aria

Se una presa d'aria è ostruita mentre il veicolo è in funzione, la batteria ad alta tensione potrebbe surriscaldarsi. Per proteggere la batteria, il sistema potrebbe iniziare a limitare la potenza erogata dalla batteria, determinando in tal modo l'accensione delle spie del sistema impianto di ricarica della batteria da 12 Volt.

Non toccare il sistema ad alta tensione

Tentare di smontare un componente del sistema ad alta tensione o scollegare uno dei cavi può provocare gravi scosse elettriche. Accertarsi che gli eventuali interventi di manutenzione e riparazione sul sistema ad alta tensione siano effettuati da una concessionaria Honda.

In caso di incidente

- Fare attenzione al pericolo di scosse elettriche.
 - ▶ Se un incidente grave provoca danni al sistema ad alta tensione, i componenti o i fili esposti ad alta tensione possono provocare scosse elettriche. Se ciò accade, non toccare i componenti o i fili di colore arancione del sistema ad alta tensione.
- Evitare il contatto con il fluido della batteria ad alta tensione.
 - ▶ Un grave incidente potrebbe causare la perdita di un elettrolito altamente infiammabile contenuto nella batteria ad alta tensione. Evitare il contatto della pelle o degli occhi con l'elettrolito poiché è corrosivo. In caso di contatto accidentale con l'elettrolito, sciacquare la parte di pelle interessata o gli occhi con abbondante quantità di acqua per almeno cinque minuti, quindi richiedere immediatamente l'assistenza di un medico.
- Utilizzare un estintore in caso di incendio elettrico.
 - ▶ Un eventuale tentativo di estinguere un incendio elettrico anche con una piccola quantità di acqua, ad esempio utilizzando un tubo da giardino, può essere pericoloso.
- Il veicolo danneggiato a seguito di un incidente deve essere sempre riparato presso una concessionaria.

Sistema di arresto di emergenza del sistema ad alta tensione

In caso di collisione, il sistema di arresto di emergenza si attiverà a seconda dell'entità dell'impatto. Quando questo sistema si attiva, il sistema ad alta tensione si arresta automaticamente e il veicolo non potrà più essere messo in movimento da questa alimentazione. Per ripristinare il normale funzionamento del sistema ad alta tensione, consultare una concessionaria.

In caso di smaltimento del veicolo

- La batteria ad alta tensione è una batteria agli ioni di litio. Honda raccoglie e ricicla le batterie ad alta tensione usate. Consultare la propria concessionaria per informazioni sul corretto smaltimento della batteria nel caso in cui il veicolo non fosse riparabile.

Guida sicura P.39

Airbag P.57

- Il veicolo è dotato di airbag per la protezione del guidatore e dei passeggeri in caso di collisione di entità moderata o grave.

Sicurezza dei bambini P.77

- Tutti i bambini di età pari o inferiore a 12 anni devono sedere sul sedile posteriore.
- I seggiolini di sicurezza per bambini devono essere rivolti in avanti quando si viaggia con bambini piccoli.
- I neonati devono viaggiare nei seggiolini di sicurezza per bambini rivolti all'indietro e fissati al sedile posteriore.

Rischi dei gas di scarico P.102

- Il veicolo emette gas di scarico nocivi che contengono monossido di carbonio. Non mettere in funzione il motore all'interno di spazi non ventilati in cui il monossido di carbonio potrebbe accumularsi.

Cinture di sicurezza P.44

- Allacciare la cintura di sicurezza e sedersi con la schiena dritta e ben appoggiata allo schienale.
- Verificare che i passeggeri indossino la cintura di sicurezza correttamente.

Lista di controllo prima della guida P.350

- Prima della guida, controllare che i sedili anteriori, i poggiatesta, il volante e gli specchietti siano regolati correttamente.



Posizionare la cintura addominale il più in basso possibile.

Quadro strumenti [P.105](#)

Spie [P.106](#) / Indicatori [P.139](#) / Interfaccia informazioni del conducente [P.143](#)

Indicatore di posizione del cambio [P.111](#) /

Spia del sistema di trasmissione [P.111](#)

Spia levetta di decelerazione* [P.112](#)

Tachimetro [P.139](#)

Sistema di riconoscimento della segnaletica stradale [P.141](#)

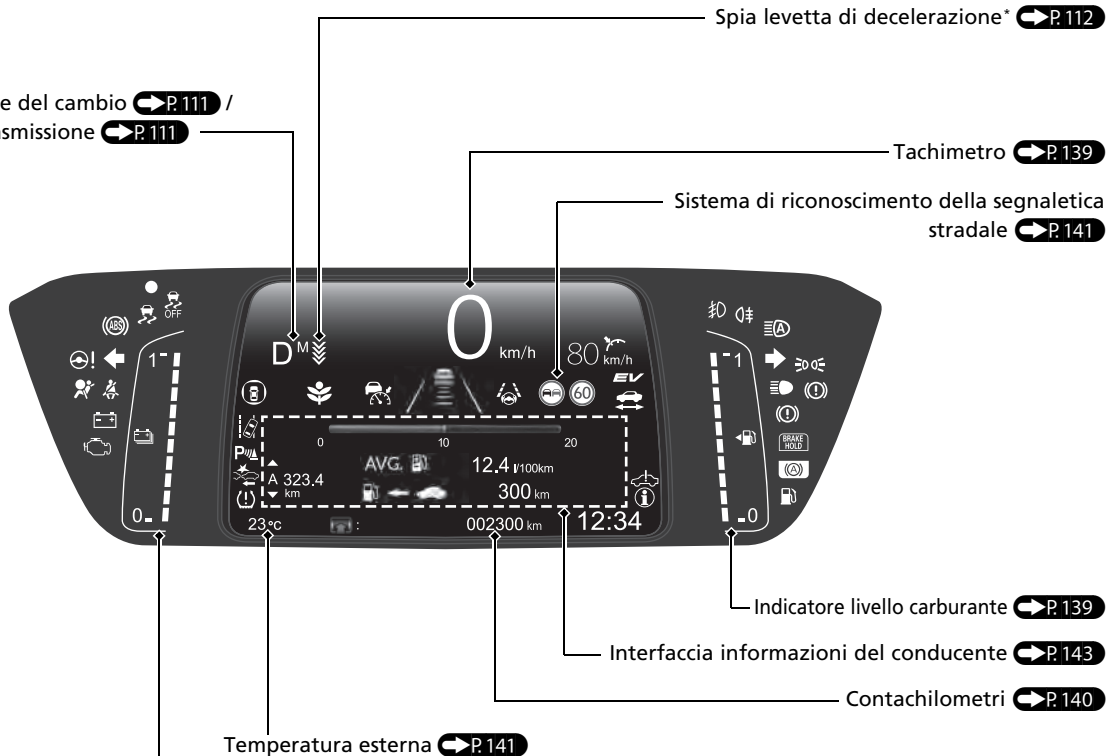

Indicatore livello di carica della batteria ad alta tensione [P.140](#)

Temperatura esterna [P.141](#)

Indicatore livello carburante [P.139](#)

Interfaccia informazioni del conducente [P.143](#)

Contachilometri [P.140](#)

Comandi ➔ P. 163

Orologio ➔ P. 164

È possibile regolare l'orologio e personalizzarne la visualizzazione.

➔ P. 260

Pulsante POWER ➔ P. 186

Premere il pulsante per cambiare la modalità di alimentazione del veicolo

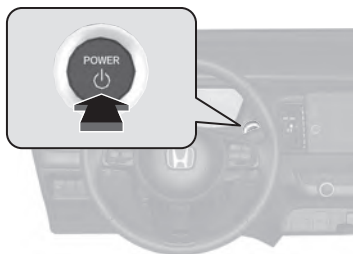

Indicatori di direzione

➔ P. 191

Leva di comando indicatori di direzione

Destro

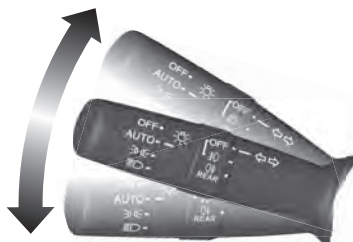

Sinistro

Luci ➔ P. 189

Interruttori di comando luci

Abbaglianti

Anabbaglianti

Lampeggio abbaglianti



Tergi e lavacristalli ➔ P. 200

Leva di comando tergi/lavacristalli

MIST

OFF

AUTO: La velocità del tergicristallo varia automaticamente

LO: Velocità di tergiture bassa

HI: Velocità di tergiture alta

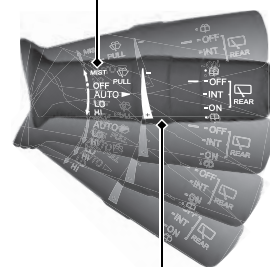

Tirare a sé per spruzzare il liquido lavacristalli.

Anello di regolazione

: Bassa sensibilità

: Alta sensibilità

AUTO deve essere sempre su **OFF**, prima delle situazioni seguenti, per evitare danni gravi al sistema tergicristalli:

- Pulizia del parabrezza
- Spostamenti all'interno di un autolavaggio
- Nessuna presenza di pioggia

Volante P.204

- Per eseguire la regolazione, spingere verso il basso la leva di regolazione, posizionarla come desiderato quindi bloccarla.

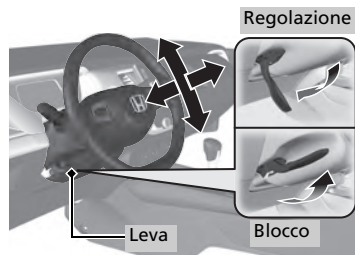

Sbloccaggio delle portiere anteriori dall'interno P.174

- Tirare la maniglia interna della portiera anteriore e, contemporaneamente, aprire.

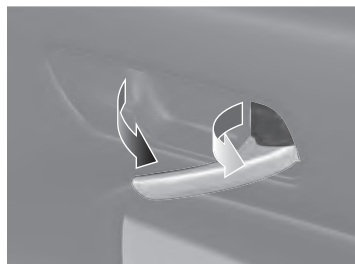

Portellone P.177

Modelli senza sistema di accesso senza chiavi

- Con tutte le portiere sbloccate, premere la maniglia esterna del portellone e sollevare il portellone per aprirlo.

Modelli con sistema di accesso senza chiavi

- Premere la maniglia esterna per sbloccare e aprire il portellone quando si ha con sé il telecomando.

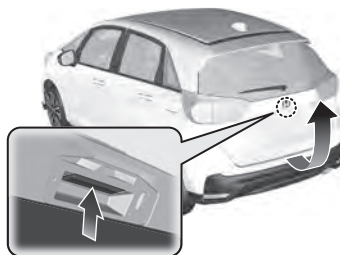

Specchietti retrovisori esterni elettrici P.206

- Con la modalità di alimentazione su ACCENSIONE, portare l'interruttore di selezione su L o R.
- Spingere il bordo appropriato dell'interruttore di regolazione per regolare lo specchietto.
- Premere il pulsante di ripiegamento per spostare gli specchietti retrovisori verso l'interno e verso l'esterno.

Pulsante di ripiegamento

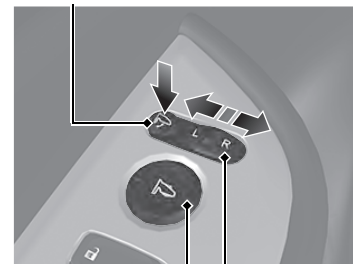

Interruttore di regolazione

Interruttore di selezione

Alzacristalli elettrici P.182

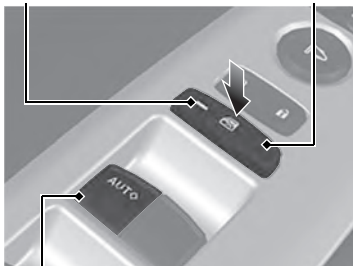

- Con la modalità di alimentazione su ACCENSIONE, aprire e chiudere i cristalli elettrici.
- Se il pulsante di blocco alzacristalli elettrici si trova su Off, è possibile aprire e chiudere ciascun finestrino lato passeggero utilizzando il relativo interruttore.
- Se il pulsante di blocco alzacristalli elettrici si trova su On (spia accesa), ciascun interruttore finestrino lato passeggero è disabilitato.

Spia Pulsante di blocco alzacristalli elettrici



Interruttore finestrino

Sistema di climatizzazione P.233

- Premere il pulsante **AUTO** per attivare il sistema di climatizzazione.
- Premere il pulsante  per accendere o spegnere il sistema.
- Premere il pulsante  per sbrinare il parabrezza.

Versione con guida a sinistra

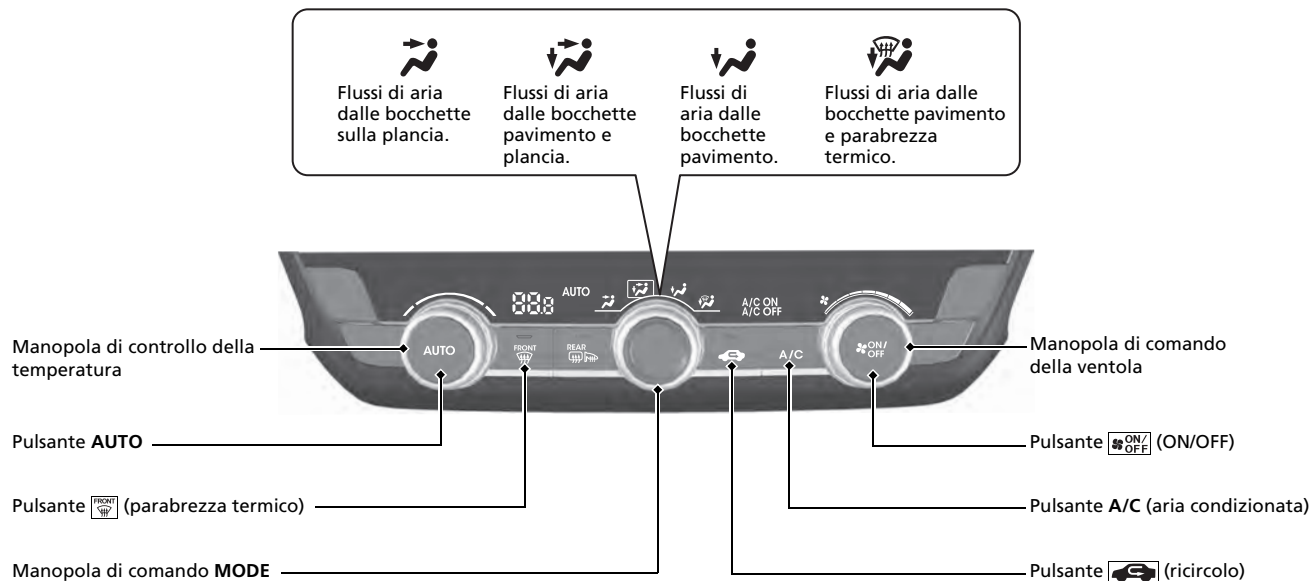

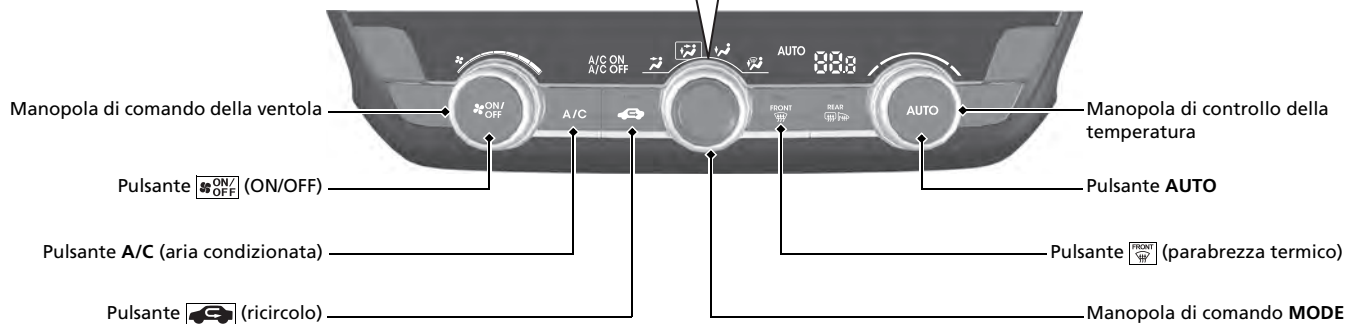

Funzioni P. 239

Sistema audio P. 240

Per il funzionamento del sistema di navigazione*  Fare riferimento al manuale del sistema di navigazione

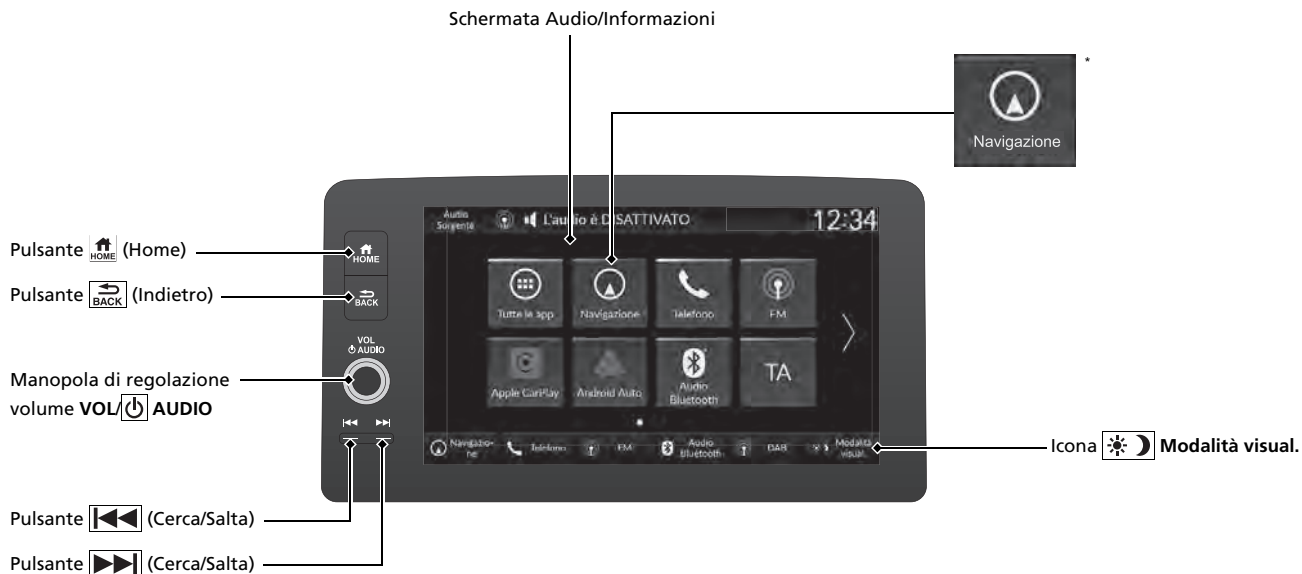

* Non disponibile su tutti i modelli

Comandi audio a distanza

➔ P. 246

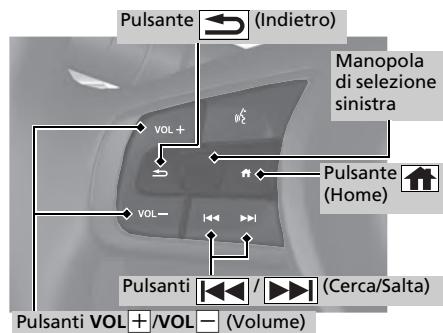

- Pulsanti VOL+ /VOL- (Volume)
Premere per alzare/abbassare il volume.
- Manopola di selezione sinistra
Durante la selezione della modalità audio
Premere il pulsante (Home), quindi ruotare verso l'alto o verso il basso per selezionare (audio) sull'interfaccia informazioni del conducente, quindi premere la manopola di selezione sinistra.
Ruotare verso l'alto o verso il basso: Per scorrere le modalità audio, ruotare verso l'alto o verso il basso, quindi premere la manopola di selezione sinistra:
FM/AM/DAB/iPod/USB/Apple CarPlay/Android Auto/Audio Bluetooth®

A seconda del dispositivo collegato, le modalità visualizzate possono variare.

- Pulsanti (Cerca/Salta)
Radio: Premere (Cerca/Salta) per cambiare la stazione radio preselezionata.
iPod, dispositivo USB, Audio Bluetooth® o Connessione smartphone:
Premere (Cerca/Salta) per passare all'inizio del brano successivo o per ritornare all'inizio del brano corrente.
Radio: Tenere premuto (Cerca/Salta) per cambiare la stazione con il segnale più forte.
Dispositivo USB:
Tenere premuto (Cerca/Salta) per cambiare cartella.
iPod: Tenere premuto (Cerca/Salta) per cambiare brano.

A seconda del dispositivo collegato, le operazioni possono variare.

Guida P.349

Trasmissione P.364,365

- Selezionare **P** e premere il pedale del freno all'avvio dell'alimentazione.

Selezione marcia

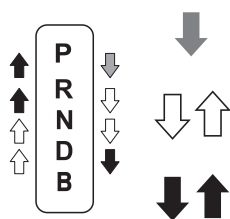

↓
Premere il pedale del freno e il pulsante di sblocco sulla leva del cambio per cambiare marcia.

↕
Cambiare marcia senza premere il pulsante di sblocco sulla leva del cambio.

↕
Premere il pulsante di sblocco sulla leva del cambio e cambiare marcia.



P **Parcheggio**
Utilizzata in fase di parcheggio o quando si inserisce o disinserisce l'alimentazione.

R **Retromarcia**
Utilizzata durante la retromarcia.

N **Folle**
La trasmissione non è bloccata.

D **Guida**

- Utilizzata per la guida normale.

Modelli con interruttore modalità di guida

- La levetta di decelerazione può essere utilizzata temporaneamente.
- La levetta di decelerazione può essere utilizzata quando la modalità **SPORT** è attiva.

B **Guida (B)**

- Utilizzata durante la guida su un lungo percorso in discesa e per aumentare la frenata rigenerativa.

Modelli con interruttore modalità di guida

- È possibile utilizzare la levetta di decelerazione.

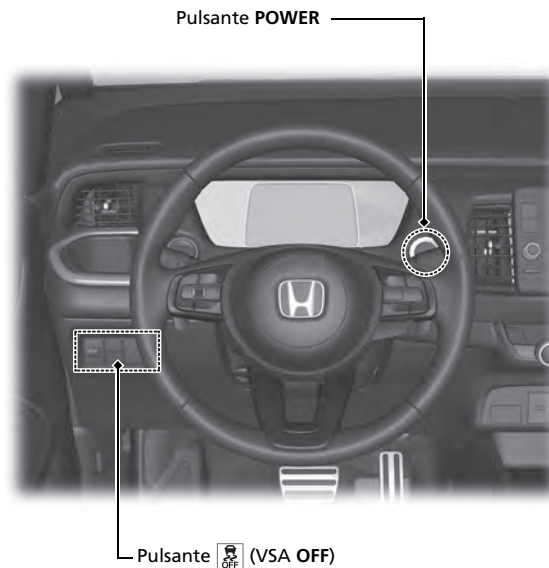

Levetta di decelerazione ➔ P. 367

Quando si rilascia il pedale dell'acceleratore, è possibile controllare il tasso di decelerazione senza togliere le mani dal volante. Tramite la levetta di decelerazione posta sul volante, è possibile cambiare in sequenza quattro fasi di decelerazione.

● **Quando la leva del cambio è in posizione **D****

Se si tira all'indietro la levetta, il tasso di decelerazione aumenta temporaneamente e la fase viene visualizzata sul quadro strumenti.

● **Quando il cambio è in posizione **D** e la modalità di guida è **SPORT****

Se si sceglie la modalità **SPORT**, la velocità di decelerazione aumenta e viene visualizzata la fase insieme a **M**.

● **Quando la leva del cambio è in posizione **B****

Se si porta il cambio in posizione in posizione **B**, il tasso di decelerazione aumenta e viene visualizzata la fase insieme a **M**.



Levetta **-**



Levetta **+**

Quando la posizione del cambio è in **D**, viene visualizzata la fase di decelerazione.



Fase di decelerazione

Quando la posizione del cambio è in **D** e la modalità **SPORT** è su ON o quando la posizione del cambio è in **B**, vengono visualizzati **M** e la fase di decelerazione.

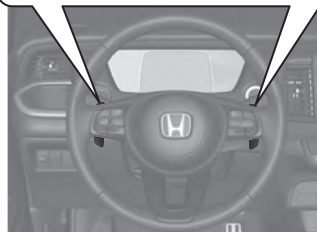

Attivazione e disattivazione del sistema CMBS P. 406

- Quando una collisione frontale diventa inevitabile, il sistema CMBS può ridurre la velocità del veicolo e quindi la gravità dell'impatto.
- Il CMBS si inserisce ogni volta che si avvia il sistema di alimentazione.
- Per attivare o disattivare il sistema CMBS, utilizzare l'interfaccia informazioni del conducente.

Attivazione e disattivazione del sistema VSA P. 389

- Il sistema di controllo della stabilità del veicolo (VSA) contribuisce a stabilizzare il veicolo in curva e aiuta a mantenere la trazione durante l'accelerazione su superfici stradali irregolari o sdrucciolevoli.
- Il VSA si inserisce automaticamente ogni volta che si avvia il sistema di alimentazione.
- Per disattivare parzialmente o ripristinare completamente la funzione VSA, tenere premuto il pulsante  (VSA OFF) finché non viene emesso un segnale acustico.

Sistema avviso perdita di pressione P. 391

- Rileva una variazione delle condizioni e delle dimensioni complessive degli pneumatici dovuta a un calo della pressione.
- Il sistema avviso perdita di pressione si inserisce automaticamente ogni volta che si attiva il sistema di alimentazione.
- La procedura di calibrazione deve essere eseguita in determinate condizioni.

Limitatore di velocità regolabile P. 376

Questo sistema consente di impostare una velocità massima che non può essere superata neanche premendo il pedale dell'acceleratore.

- Per utilizzare il limitatore di velocità regolabile, premere il pulsante . Selezionare il limitatore di velocità regolabile premendo il pulsante **LIM**, quindi premere **SET/-** quando il veicolo raggiunge la velocità desiderata.
- Il limite della velocità del veicolo può essere impostato da 30 km/h a 250 km/h.

Rifornimento P.500

Carburante consigliato:

Modelli con interruttore luci interne anteriori

Benzina/gasohol conforme alla norma EN 228

Benzina super verde/gasohol fino a E10 (90% benzina e 10% di etanolo) con numero di ottano pari o superiore a 95

Modelli senza interruttore luci interne anteriori

Benzina super verde con numero di ottano pari o superiore a 95

Capacità del serbatoio carburante:

40 L

1 Sbloccare la portiera lato guida.  P.174

2 Premere e rilasciare l'area indicata dalla freccia per sganciare lo sportello bocchettone di rifornimento carburante. Si sentirà un clic e il coperchio si aprirà leggermente.

3 Ruotare lentamente il tappo del serbatoio carburante per rimuoverlo.

4 Posizionare il tappo nel supporto sullo sportello bocchettone di rifornimento carburante.

5 Al termine del rifornimento, riavvitare il tappo fino a quando non si avverte almeno uno scatto.

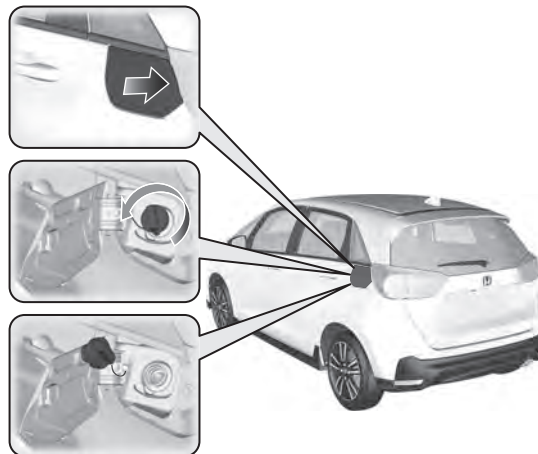

Honda SENSING P. 399

Fornisce assistenza per le funzioni quali l'accelerazione, la frenata e lo sterzo al fine di ridurre la fatica del conducente nonché per evitare o ridurre la gravità delle collisioni.

Honda SENSING ha le seguenti funzioni.

Sistema di frenata riduzione impatto (CMBS) P. 402

Il sistema è in grado di assistere il conducente quando sussiste la possibilità di collisione con un veicolo che precede (comprese le motociclette), un veicolo in arrivo in senso opposto, un veicolo che si avvicina lateralmente, un pedone o una persona in bicicletta (bicicletta in movimento). Il CMBS è progettato per avvisare l'utente quando viene rilevata una potenziale collisione, nonché per contribuire a ridurre la velocità, evitare le collisioni e ridurre la gravità dell'impatto.

Sistema per la riduzione del rischio di allontanamento dalla corsia P. 416

Questo sistema avvisa e assiste l'utente nel caso in cui determini la possibilità che il veicolo oltrepassi le linee di demarcazione corsia rilevate o si avvicini al bordo esterno del manto stradale (confinante con erba o ghiaia) o a un veicolo rilevato in arrivo.

Controllo velocità di crociera adattativo (ACC) con adattamento velocità ad andatura lenta P. 424

Aiuta a mantenere una velocità veicolo costante e una distanza di sicurezza impostata tra il proprio veicolo e quello che lo precede e, se il veicolo che precede si arresta, può rallentare fino ad arrestare il proprio veicolo, senza che sia necessario tenere il piede sul pedale del freno o dell'acceleratore.

Limitatore di velocità intelligente P. 381

Imposta automaticamente il limite di velocità rilevato dal sistema di riconoscimento della segnaletica stradale. Quindi, il limite di velocità non può essere superato neanche premendo il pedale dell'acceleratore. Se si preme il pedale dell'acceleratore a fondo, si potrebbe superare il limite di velocità.

Sistema di mantenimento corsia (LKAS) P. 443

Fornisce l'input dello sterzo per mantenere il veicolo al centro della corsia rilevata e fornisce avvisi tattili, acustici e visivi se viene rilevato un allontanamento dalla corsia.

Traffic Jam Assist P. 454

Il sistema Traffic Jam Assist utilizza una telecamera anteriore a vista ampia montata sulla parte superiore del parabrezza per rilevare e monitorare le strisce di demarcazione corsia bianche (o gialle) di sinistra e destra. In base ai segnali in ingresso dalla telecamera, il sistema può applicare la coppia di sterzo per mantenere il veicolo al centro della corsia rilevata.

Sistema di riconoscimento della segnaletica stradale

➡ P. 463

Modelli con interruttore luci interne anteriori

Questo sistema funge da promemoria della segnaletica stradale, come ad esempio il limite di velocità corrente e il divieto di sorpasso, e avverte se il veicolo sta superando tale limite.

Modelli senza interruttore luci interne anteriori

Questo sistema funge da promemoria della segnaletica stradale, come ad esempio il limite di velocità corrente e il divieto di sorpasso, che il veicolo ha appena superato, visualizzando i segnali sul quadro strumenti.

Abbaglianti automatici ➡ P. 197

La telecamera anteriore a vista ampia rileva le sorgenti di luce davanti al veicolo, come le luci di un veicolo che precede o che sorraggiunge dalla corsia opposta, o l'illuminazione stradale. Se si sta guidando di notte, il sistema passa automaticamente dagli anabbaglianti agli abbaglianti a seconda della situazione.

Sistema informazioni angolo cieco (BSI)* ➡ P. 394

È progettato per rilevare i veicoli nelle zone di allarme specifiche adiacenti il veicolo, in particolar modo quelle più difficili, comunemente note come "angoli ciechi".

Quando il sistema rileva veicoli in avvicinamento da dietro nelle corsie adiacenti, la spia corrispondente si accende per alcuni secondi, fornendo assistenza durante il cambio di corsia.

Monitor per vettura in arrivo lateralmente* ➡ P. 493

Controlla le aree agli angoli posteriori, utilizzando i sensori radar durante la retromarcia e avvisa il conducente in caso di rilevamento di un veicolo in avvicinamento da un angolo posteriore.

Il sistema è utile quando si esce da un parcheggio in retromarcia.

Sistema sensori di parcheggio ➡ P. 488

I sensori d'angolo e centrali monitorano gli ostacoli intorno al veicolo mentre il cicalino, l'interfaccia informazioni del conducente e la schermata audio/informazioni consentono di conoscere la distanza approssimativa tra il veicolo e l'ostacolo.

Monitoraggio attenzione conducente ➡ P. 153

Il monitoraggio dell'attenzione del conducente analizza la risposta dello sterzo per determinare se il conducente mostra segnali di sonnolenza o distrazione durante la guida. Se rileva tale pericolo, visualizza il grado di attenzione del conducente nell'interfaccia informazioni del conducente.

Manutenzione ➔ P.505

Sotto il cofano ➔ P.520

- Controllare l'olio motore, il liquido di raffreddamento del motore e il liquido lavacrystalli. Rabboccare, se necessario.
- Controllare il liquido freni
- Verificare la condizione della batteria da 12 V mensilmente.

1 Tirare la leva di apertura del cofano che si trova nell'angolo sotto il cruscotto.

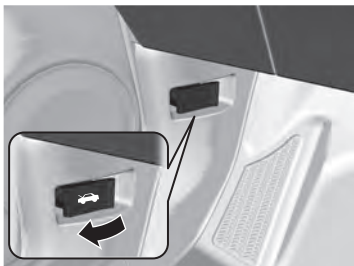

2 Individuare la leva meccanismo di chiusura cofano, spingerla lateralmente, quindi sollevare il cofano. Una volta sollevato leggermente il cofano, è possibile rilasciare la leva.



3 Al termine, chiudere il cofano e assicurarsi che sia bloccato saldamente in posizione.

Spazzole tergicristalli ➔ P.540

➔ P.540

- Sostituire le spazzole se lasciano striature sul parabrezza o diventano rumorose.



Pneumatici ➔ P.545

- Ispezionare ruote e pneumatici a intervalli regolari.
- Controllare la pressione pneumatici a intervalli regolari.
- Montare pneumatici invernali quando si guida in inverno.

Luci ➔ P.534

- Ispezionare tutte le luci a intervalli regolari.

Situazioni di emergenza P.571

Pneumatico forato P.573

- Parcheggiare in un luogo sicuro e riparare lo pneumatico forato utilizzando il kit riparazione pneumatici.



Il sistema di alimentazione non si avvia P.587

- Se la batteria da 12 V è scarica, eseguire un avviamento con ponte utilizzando una batteria ausiliaria.

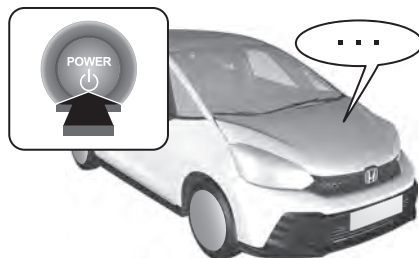

Surriscaldamento P.593

- Parcheggiare in un luogo sicuro. Se non si rileva vapore sotto il cofano, aprirlo e lasciar raffreddare il sistema di alimentazione.



Accensione delle spie P.595

- Identificare la spia e fare riferimento al manuale utente.

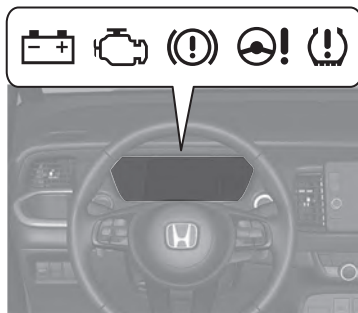

Fusibile bruciato P.602

- Se un dispositivo elettrico non funziona, controllare se vi è un fusibile bruciato.

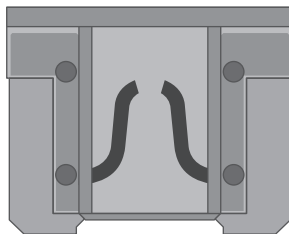

Traino di emergenza P.608

- Se è richiesto il traino del proprio veicolo, contattare un servizio di traino professionale.



Risoluzione dei problemi

D La modalità di alimentazione non passa da VEICOLO SPENTO (BLOCCO) a ACCESSORI. Perché?

R

- Il volante potrebbe essere bloccato.
- Spostare il volante a sinistra e a destra dopo aver premuto il pulsante **POWER**.



D La modalità di alimentazione non passa da ACCESSORI a VEICOLO SPENTO (BLOCCO). Perché?

R La leva del cambio deve essere portata su **P**.



D Perché il pedale del freno vibra leggermente quando inserisco i freni?

R Questo fenomeno può verificarsi quando si attiva l'ABS e non indica un malfunzionamento. Abbassare il pedale del freno esercitando una pressione ferma e uniforme. Non premere mai ripetutamente il pedale del freno.

➤ Sistema antibloccaggio freni (ABS) ➔ P. 483

D Non è possibile aprire la portiera posteriore dall'interno del veicolo. Perché?

R Verificare se il blocco portiere di sicurezza per bambini si trova in posizione di blocco. In caso affermativo, aprire la portiera posteriore tramite la maniglia portiera esterna. Per annullare questa funzione, far scorrere verso l'alto la leva sulla posizione di sblocco.



D Perché le portiere si bloccano dopo essere state sbloccate?

R Se le portiere non vengono aperte entro 30 secondi, queste vengono bloccate di nuovo automaticamente per garantire la sicurezza.

D Perché viene emesso un segnale acustico quando si apre la portiera lato guida?

R Il segnale acustico viene emesso quando:

- La modalità di alimentazione è su ACCESSORI.
- Le luci esterne sono ancora accese.

D Perché si attiva il cicalino quando si mette in moto il veicolo?

R Il cicalino si attiva quando il conducente e/o un passeggero non indossa la cintura di sicurezza.

D Quando si preme l'interruttore del freno di stazionamento elettrico, il freno di stazionamento non viene rilasciato. Perché?

R Premere l'interruttore del freno di stazionamento elettrico tenendo premuto il pedale del freno.

D Vedo una spia color ambra di uno pneumatico con un punto esclamativo. Di cosa si tratta?

R Il sistema avviso perdita di pressione richiede attenzione. Se di recente è stato gonfiato o cambiato uno pneumatico, è necessario tarare nuovamente il sistema.

➤ Sistema avviso perdita di pressione ➔ P 391

D Quando si preme il pedale dell'acceleratore, il freno di stazionamento non viene automaticamente rilasciato. Perché?

R

- Allacciare la cintura di sicurezza lato guida.
- Controllare se la trasmissione è in posizione **P** o **N**. In questo caso, selezionare qualsiasi altra posizione.

D Perché si avverte uno stridio quando si abbassa il pedale del freno?

R Può essere necessario sostituire le pastiglie dei freni. Fare controllare il veicolo da una concessionaria.

D È possibile rifornire questo veicolo con benzina verde con un numero di ottano (RON) pari a 91 o superiore?

R Il veicolo è progettato per operare con benzina verde con un numero di ottano pari a 95 o superiore. Se questo numero di ottano non è disponibile, è possibile utilizzare temporaneamente benzina verde con un numero di ottano pari a 91 o superiore. L'uso di benzina verde standard può causare un rumore metallico di battito nel motore e una riduzione delle prestazioni del motore. L'uso prolungato di benzina verde standard può causare danni al motore.

Guida sicura

In questa sezione, così come in tutto il manuale, sono riportati numerosi consigli sulla sicurezza.

Informazioni per una guida sicura

- Precauzioni importanti per la sicurezza ... 40
- Dotazioni di sicurezza del veicolo 42

Cinture di sicurezza

- Informazioni sulle cinture di sicurezza 44
- Allacciamento della cintura di sicurezza 50
- Controllo delle cinture di sicurezza 55

Airbag

- Componenti del sistema airbag 57
- Tipi di airbag 59
- Airbag anteriori (SRS) 59

Airbag per le ginocchia lato

- conducente..... 65
- Airbag centrale 67
- Airbag laterali 69
- Airbag laterali a tendina..... 72
- Spie del sistema airbag 74
- Manutenzione dell'airbag 76

Sicurezza dei bambini

- Protezione dei bambini 77
- Sicurezza di neonati e bambini piccoli 80
- Sicurezza dei bambini più grandi..... 99

Rischi dei gas di scarico

- Monossido di carbonio 102

Etichette di sicurezza

- Posizione delle etichette 103

Le seguenti pagine illustrano le dotazioni di sicurezza del veicolo e le corrette modalità d'uso. Le precauzioni di sicurezza riportate di seguito sono quelle che consideriamo tra le più importanti.

Precauzioni importanti per la sicurezza

■ Indossare sempre la cintura di sicurezza

La cintura di sicurezza offre la migliore protezione in tutti i tipi di collisione. Gli airbag sono progettati per fornire una protezione complementare alle cinture di sicurezza e non per sostituirlle. Quindi, anche se il veicolo è dotato di airbag, sia il conducente che i passeggeri devono sempre indossare le cinture di sicurezza in modo corretto.

■ Usare seggiolini di sicurezza per tutti i bambini

I bambini fino ai 12 anni devono sedersi sul sedile posteriore, non su quello anteriore, con la cintura correttamente allacciata. Per i neonati e i bambini piccoli si deve usare un apposito seggiolino di sicurezza. I bambini di età superiore devono utilizzare un cuscino rialzo per bambini e una cintura di sicurezza a tre punti di ancoraggio finché non sono in grado di usare la cintura di sicurezza correttamente senza cuscino rialzo per bambini.

■ Essere consapevoli dei pericoli dell'airbag

Gli airbag sono sicuramente dei dispositivi utili per la salvaguardia della vita, ma possono causare lesioni gravi o addirittura letali se la distanza dagli occupanti del veicolo non è sufficiente o se non vengono indossate le cinture di sicurezza. I neonati, i bambini e gli adulti di bassa statura corrono i rischi maggiori. Accertarsi di seguire tutte le istruzioni e le avvertenze contenute in questo manuale.

■ Non assumere alcolici prima della guida

L'assunzione di alcolici è un fattore di rischio per la guida. Anche una sola bevanda alcolica può ridurre la capacità di reagire ai cambiamenti di situazione, inoltre i tempi di reazione diventano più lunghi con ogni bevanda assunta. Pertanto non bere alcolici prima della guida e scoraggiare gli amici dal farlo.

» Precauzioni importanti per la sicurezza

In alcuni paesi l'uso del telefono cellulare durante la guida è vietato dalla legge, a meno che non si utilizzi un dispositivo vivavoce.

■ Prestare attenzione alle norme di sicurezza durante la guida

Se si è impegnati in una conversazione telefonica al cellulare o in altre attività che distraggono dalla guida e riducono l'attenzione nei confronti degli altri veicoli e dei pedoni, si rischia di causare incidenti. Si ricorda che le situazioni possono cambiare rapidamente e solo il conducente può stabilire quando non è rischioso distogliere l'attenzione dalla guida.

■ Controllare la velocità

La velocità eccessiva è la principale causa di lesioni e morte derivate da incidenti stradali. Generalmente il rischio di incidenti è tanto più alto quanto più elevata è la velocità, tuttavia si possono riportare lesioni gravi anche a bassa velocità. Non guidare mai più velocemente di quanto le condizioni specifiche non lo consentano, indipendentemente dal limite di velocità segnalato.

■ Mantenere il veicolo in condizioni sicure

Lo scoppio di uno pneumatico o un guasto meccanico possono essere estremamente pericolosi.

Per ridurre le possibilità che tali problemi si verifichino, controllare frequentemente la pressione e lo stato degli pneumatici ed eseguire i regolari interventi di manutenzione previsti dal programma.

■ Non lasciare bambini soli all'interno del veicolo

Se lasciati incustoditi all'interno del veicolo, bambini, animali domestici e persone che necessitano di assistenza possono subire lesioni in caso di attivazione di uno o più comandi del veicolo. Inoltre, potrebbero causare lo spostamento del veicolo, con conseguenti incidenti in cui essi e/o altre persone potrebbero subire lesioni anche mortali. Inoltre, a seconda della temperatura ambiente, la temperatura all'interno dell'abitacolo potrebbe raggiungere livelli estremi e causare lesioni gravi o letali. Anche se il sistema di climatizzazione è acceso, non lasciarli mai incustoditi all'interno del veicolo poiché questo sistema può spegnersi in qualsiasi momento.

Dotazioni di sicurezza del veicolo

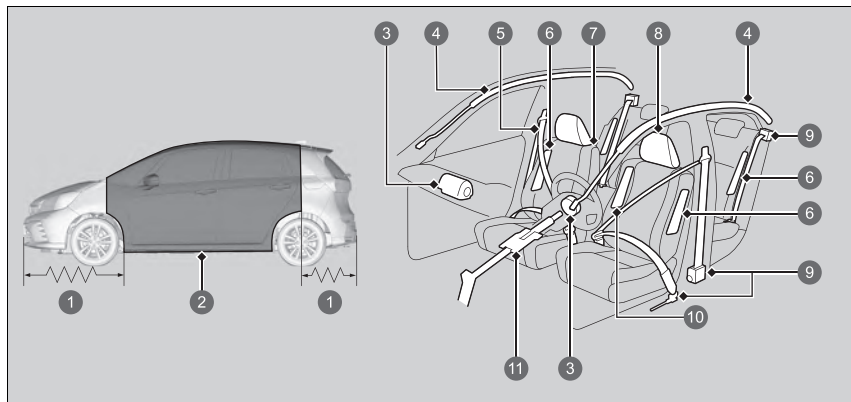

- 1 Zone deformabili
- 2 Gabbia di sicurezza
- 3 Airbag anteriori
- 4 Airbag laterali a tendina
- 5 Cinture di sicurezza
- 6 Airbag laterali
- 7 Sedili e schienali
- 8 Poggiatesta
- 9 Pretensionatori automatici cinture di sicurezza
- 10 Airbag centrale
- 11 Piantone dello sterzo collassabile

Le seguente lista di controllo spiega come contribuire attivamente alla propria sicurezza e a quella dei passeggeri.

►► Dotazioni di sicurezza del veicolo

Il veicolo è equipaggiato con numerose dotazioni che contribuiscono alla protezione del conducente e dei passeggeri in caso di incidente.

Tra queste, alcune non richiedono alcun tipo di intervento da parte del conducente. In questa categoria rientrano un robusto telaio in acciaio che forma una gabbia di sicurezza intorno all'abitacolo, zone deformabili anteriori e posteriori, un piantone dello sterzo collassabile e tensionatori che tendono le cinture di sicurezza anteriori e posteriori esterne in caso di incidente.

Tuttavia la protezione fornita da questi elementi sarà garantita soltanto se il conducente e i passeggeri sono seduti nella corretta posizione con la cintura di sicurezza sempre allacciata. In realtà alcune dotazioni di sicurezza possono causare lesioni se non vengono usate correttamente.

Lista di controllo per la sicurezza

Per la sicurezza del conducente e dei passeggeri, abituarsi ad effettuare i seguenti controlli prima della guida.

- Regolare il sedile del conducente nella posizione più corretta per la guida. Accertarsi di regolare i sedili anteriori nella posizione il più arretrata possibile che permetta comunque al conducente di mantenere il completo controllo del veicolo. Se il sedile è troppo vicino all'airbag anteriore, si rischiano lesioni gravi o letali in caso di incidente.
 - **Sedili** P. 208
- Regolare i poggiatesta nella posizione corretta. L'azione dei poggiatesta è più efficace quando il centro della nuca poggia al centro del poggiatesta. Gli individui di statura più alta devono regolare il poggiatesta nella posizione più alta possibile.
 - **Regolazione delle posizioni dei poggiatesta anteriori** P. 216
- Indossare correttamente la cintura di sicurezza e tenerla sempre allacciata. Verificare che anche le cinture dei passeggeri siano correttamente allacciate.
 - **Allacciamento della cintura di sicurezza** P. 50
- Proteggere i bambini utilizzando le cinture di sicurezza o i seggiolini di sicurezza adeguati all'età, all'altezza e al peso.
 - **Sicurezza dei bambini** P. 77

► Lista di controllo per la sicurezza

Se il messaggio di apertura portiere e/o portellone viene visualizzato sull'interfaccia informazioni conducente, una portiera e/o il portellone non sono completamente chiusi. Chiudere tutte le portiere e il portellone e attendere che il messaggio scompaia.

➤ **Messaggi di allerta e informazione sull'interfaccia informazioni del conducente** P. 126

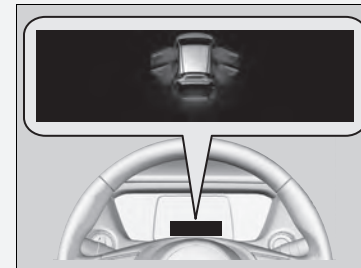

Informazioni sulle cinture di sicurezza

Le cinture di sicurezza da sole costituiscono il dispositivo di sicurezza più efficiente perché consentono di tenersi collegati al veicolo e quindi di sfruttare le varie dotazioni di sicurezza integrate. Inoltre, impediscono di essere proiettati contro l'abitacolo, contro gli altri passeggeri o fuori dal veicolo. Se indossate correttamente, le cinture di sicurezza mantengono il corpo nella posizione corretta in caso di incidente in modo da poter sfruttare al meglio la protezione supplementare fornita dagli airbag.

Inoltre, le cinture di sicurezza garantiscono la protezione in tutti i tipi di incidente, compresi:

- impatti frontali
- impatti laterali
- impatti posteriori
- ribaltamenti

Informazioni sulle cinture di sicurezza

ATTENZIONE

L'uso scorretto della cintura di sicurezza aumenta il rischio di gravi lesioni o morte in caso di incidente, anche se il veicolo è dotato di airbag.

Il conducente e i passeggeri devono indossare le cinture di sicurezza sempre e in modo corretto.

ATTENZIONE: Le cinture di sicurezza sono progettate per sostenere la struttura ossea del corpo e devono essere indossate in basso diagonalmente alla parte anteriore del bacino o sul bacino, il torace e le spalle, come applicabili; evitare di indossare la sezione addominale della cintura diagonalmente all'area addominale.

ATTENZIONE: Per garantire la protezione per cui sono state progettate, le cinture di sicurezza devono essere regolate quanto più saldamente possibile, in maniera che risultino comunque comode. Una cintura lenta riduce drasticamente la protezione.

ATTENZIONE: Le cinture non devono essere indossate con le cinghie attorcigliate.

ATTENZIONE: Ciascun gruppo cintura deve essere utilizzato esclusivamente da un occupante; è estremamente pericoloso allacciare la cintura intorno a un bambino che si trova in braccio all'occupante del sedile.

■ Cinture di sicurezza a tre punti di ancoraggio

Tutti e cinque i sedili sono dotati di cinture di sicurezza a tre punti di ancoraggio e riavvolgitori con sistema di blocco di emergenza. Durante la guida normale il riavvolgitore permette di muoversi liberamente pur mantenendo una certa tensione sulla cinghia. In caso di collisione o frenata improvvisa, il riavvolgitore si blocca per trattenere il corpo dell'occupante.

La cintura di sicurezza deve essere fissata correttamente quando si utilizza un seggiolino di sicurezza per bambini rivolto in avanti.

➤ **Sicurezza dei bambini** P. 77

☒ Informazioni sulle cinture di sicurezza

Se si estende la cintura di sicurezza troppo velocemente, si bloccherà. Se si verifica questa evenienza, ritrarre leggermente la cintura di sicurezza, quindi estenderla lentamente.

Le cinture di sicurezza non forniscono una protezione totale in ogni tipo di incidente. Tuttavia nella maggior parte dei casi, le cinture di sicurezza riducono significativamente il rischio di gravi lesioni.

Nella maggior parte dei paesi l'uso delle cinture di sicurezza è obbligatorio. Si raccomanda di informarsi sulle normative legali dei paesi in cui si guida.

■ Uso corretto delle cinture di sicurezza

Attenersi alle seguenti istruzioni per un corretto uso:

- Tutti gli occupanti devono sedere con la schiena dritta e ben appoggiata allo schienale e rimanere in questa posizione per tutta la durata del viaggio. Una postura scorretta riduce l'efficienza della cintura e può aumentare il rischio di gravi lesioni in caso di incidente.
- Non posizionare mai il nastro della spalla della cintura a tre punti di ancoraggio sotto il braccio o dietro la schiena. Ciò potrebbe causare lesioni gravissime in caso di incidente.
- Una cintura di sicurezza non può mai essere usata contemporaneamente da due persone. In caso contrario si rischiano lesioni gravissime in caso di incidente.
- Non fissare alcun accessorio sulle cinture di sicurezza. I dispositivi progettati per migliorare il comfort o riposizionare il nastro della spalla delle cinture di sicurezza possono ridurre la capacità protettiva e aumentare il rischio di gravi lesioni in caso di incidente.

■ Promemoria cintura di sicurezza

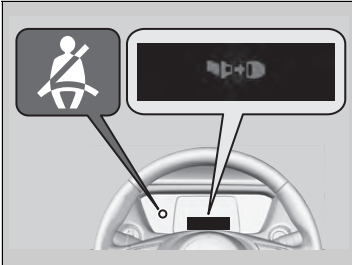

■ Sedili anteriori

Il sistema delle cinture di sicurezza comprende una spia sul quadro strumenti per segnalare al conducente, al passeggero anteriore o a entrambi di allacciare le cinture di sicurezza.

Se la modalità di alimentazione viene portata su ACCENSIONE e una cintura di sicurezza non è allacciata, la spia si accende.

Il cicalino suona periodicamente e la spia lampeggia se si inizia a guidare senza aver allacciato la cintura di sicurezza.

► Promemoria cintura di sicurezza

La spia si accende anche se il passeggero anteriore non allaccia la cintura di sicurezza entro sei secondi dal posizionamento della modalità di alimentazione su ACCENSIONE.

Quando nessuno occupa il sedile del passeggero anteriore, la spia non si accende e il cicalino non emette alcun segnale acustico.

Se la spia si accende o il cicalino emette un segnale acustico e nessuno è seduto nel sedile del passeggero anteriore.

Controllare se:

- Non vi è nulla di pesante poggiato sul sedile del passeggero anteriore.
- La cintura di sicurezza lato conducente è allacciata.

Se la spia non si accende quando il passeggero è seduto e non ha la cintura allacciata, potrebbe esserci un'interferenza con il sensore di rilevamento occupante. Controllare se:

- Sul sedile è presente un cuscino.
- Il passeggero anteriore non è seduto correttamente.

Se non è presente nessuna di queste condizioni, far controllare il veicolo dalla concessionaria.

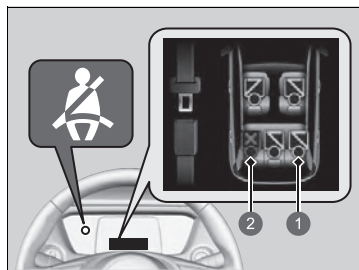

- 1 Allacciata
- 2 Slacciata

■ Sedili posteriori

Il veicolo monitora l'uso delle cinture sui sedili posteriori. L'interfaccia informazioni del conducente avverte se una delle cinture di sicurezza posteriori non viene utilizzata.

Sul display viene visualizzato un messaggio quando:

- Uno dei passeggeri posteriori non ha allacciato la cintura di sicurezza con la modalità di alimentazione impostata su ACCENSIONE.
- Una portiera posteriore viene aperta e poi chiusa.
- Uno dei passeggeri posteriori ha allacciato o slacciato la cintura di sicurezza.

La spia promemoria cintura di sicurezza lampeggia e il cicalino suona se uno dei passeggeri posteriori slaccia la cintura di sicurezza durante la guida.

Pretensionatori automatici cinture di sicurezza

Sedile del conducente

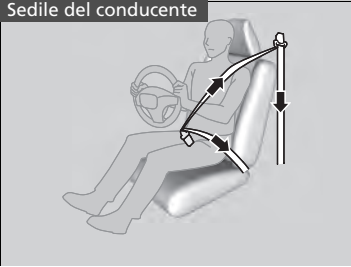

I sedili anteriori e i sedili posteriori esterni sono dotati di pretensionatori automatici delle cinture di sicurezza per aumentare il livello di sicurezza.

I tensionatori tendono automaticamente le cinture di sicurezza anteriori e posteriori esterne durante una collisione frontale di moderata o grave entità, talvolta anche se la collisione non è così grave da attivare gli airbag anteriori o l'airbag per le ginocchia lato conducente.

Sedile del passeggero anteriore e sedili posteriori esterni

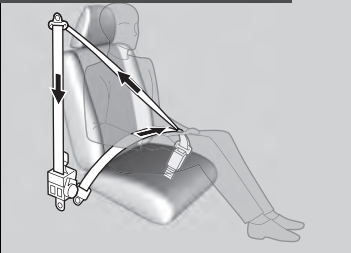

► Pretensionatori automatici cinture di sicurezza

I pretensionatori automatici delle cinture di sicurezza possono attivarsi una sola volta.

Se un pretensionatore automatico viene attivato, la spia SRS si accende. Rivolgersi alla concessionaria per sostituire il pretensionatore automatico e ispezionare completamente il sistema delle cinture di sicurezza poiché potrebbe non offrire protezione in un altro incidente.

In caso di impatto laterale di moderata o grave entità, si attivano anche i tensionatori su entrambi i lati del veicolo.

Allacciamento della cintura di sicurezza

Dopo avere regolato correttamente il sedile anteriore sedendo con la schiena dritta e ben appoggiata allo schienale (vedere le illustrazioni per una postura seduta corretta):

► Sedili P. 208



1. Estrarre lentamente la cintura di sicurezza.

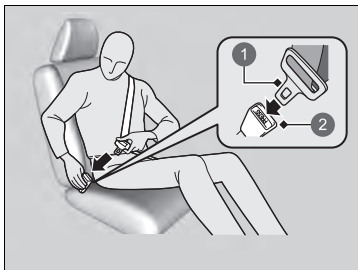

2. Inserire la piastrina di aggancio nella fibbia, quindi tirare la cinghia per verificare che la fibbia sia agganciata.

► Accertarsi che la cintura non sia attorcigliata o incastrata da nessuna parte.

1 Piastrina di aggancio

2 Fibbia

► Allacciamento della cintura di sicurezza

Se la cintura di sicurezza di un sedile non funziona oppure sembra non funzionare correttamente, il sedile non deve essere occupato. Una cintura che non funzioni correttamente potrebbe non proteggere l'occupante in caso di incidente. Far controllare la cintura dalla concessionaria quanto prima.

Non inserire mai oggetti estranei nella fibbia o nel meccanismo riavvolgitore.

Se la cintura di sicurezza sembra bloccata in posizione di riavvolgimento completo, estrarre saldamente la cintura a tre punti di ancoraggio una volta, quindi farla riavvolgere. Successivamente, estrarla regolarmente dall'avvolgitore e allacciarla. Se non è possibile rilasciare la cintura di sicurezza dalla posizione di riavvolgimento completo, non permettere a nessuno di prendere posto sul sedile e portare il veicolo da una concessionaria per la riparazione.

► **Informazioni sulle cinture di sicurezza** P. 44

► **Controllo delle cinture di sicurezza** P. 55



3. Posizionare la fascia addominale della cintura il più in basso possibile sul bacino (vedere l'illustrazione), quindi tirare la fascia diagonale della cintura in modo che la fascia addominale aderisca comodamente. Questo permette alle robuste ossa del bacino di assorbire l'energia di un impatto e riduce il rischio di lesioni interne.
4. Se necessario, tirare di nuovo la cintura per eliminare l'eventuale gioco, quindi controllare che la cintura poggia diagonalmente sul torace e sulla spalla. In questo modo le forze generate da un impatto vengono distribuite sulle ossa più robuste del tronco.

► Allacciamento della cintura di sicurezza

⚠ ATTENZIONE

Un posizionamento scorretto delle cinture di sicurezza può causare gravi lesioni o morte in caso di incidente.

Accertarsi che tutte le cinture di sicurezza siano posizionate correttamente prima della guida.

Per rilasciare la cintura, premere il pulsante rosso **PRESS** quindi guidare la cintura manualmente fino a quando si è riavvolta completamente.
Quando si esce dal veicolo, accertarsi che la cintura sia correttamente stivata e non rimanga incastrata nella portiera.

■ Cintura di sicurezza con ancoraggio rimovibile

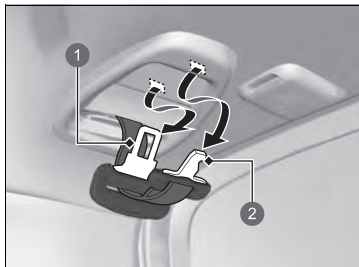

- 1 Piastrina di aggancio
- 2 Piastrina di aggancio piccola

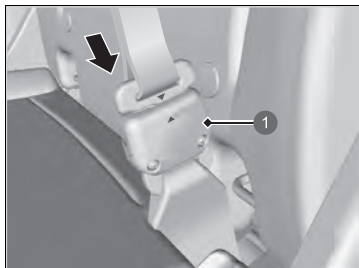

- 1 Fibbia di ancoraggio

1. Estrarre la piastrina di aggancio piccola della cintura di sicurezza e la piastrina di aggancio da ciascuna fessura di fissaggio nel rivestimento del padiglione.

2. Allineare i contrassegni a triangolo della piastrina di aggancio piccola e della fibbia di ancoraggio. Accertarsi che la cintura di sicurezza non sia attorcigliata. Fissare la cintura alla fibbia di ancoraggio.

►► Cintura di sicurezza con ancoraggio rimovibile

⚠ATTENZIONE

L'uso della cintura di sicurezza con l'ancoraggio rimovibile sganciato aumenta il rischio di lesioni gravi o mortali in caso di incidente.

Prima di utilizzare la cintura di sicurezza, accertarsi che l'ancoraggio rimovibile sia correttamente agganciato.

Per sganciare l'ancoraggio rimovibile, inserire la piastrina di aggancio nella fessura sul lato della fibbia di ancoraggio.

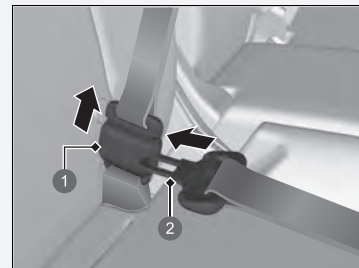

- 1 Fibbia di ancoraggio
- 2 Piastrina di aggancio

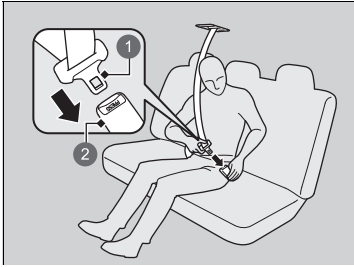

- ❶ Piastrina di aggancio
- ❷ Fibbia

- 3.** Inserire la piastrina di aggancio nella fibbia.
Allacciare la cintura di sicurezza allo stesso modo della cintura di sicurezza a tre punti di ancoraggio.

■ Consigli per le donne in stato di gravidanza

Considerare una soluzione alternativa:

Il modo migliore per proteggere sia la madre che il feto durante la guida è di indossare sempre la cintura di sicurezza. Durante il posizionamento della cintura di sicurezza, indossare la fascia diagonale della cintura sul torace, evitando l'addome, e mantenere la fascia addominale della cintura il più in basso possibile sul bacino (vedere l'illustrazione).



► Consigli per le donne in stato di gravidanza

Durante le visite mediche periodiche, chiedere al medico se si può continuare a guidare.

Per ridurre il rischio di lesioni per la madre e per il feto causate dall'attivazione dell'airbag anteriore:

- Durante la guida, sedersi con la schiena dritta e regolare il sedile il più indietro possibile ma in modo tale da mantenere comunque il completo controllo del veicolo.
- Se si occupa il sedile del passeggero anteriore, regolare il sedile il più indietro possibile.

Controllo delle cinture di sicurezza

Controllare regolarmente le condizioni delle cinture di sicurezza nel seguente modo:

- Estrarre completamente ciascuna cintura e controllare se presenta sfilacciate, tagli, bruciature o segni di usura.
- Controllare che le piastrine di aggancio e le fibbie funzionino regolarmente e che le cinture si riavvolgano facilmente.
 - Se la cintura non si riavvolge facilmente, un intervento di pulizia potrebbe risolvere il problema. Utilizzare esclusivamente sapone delicato e acqua tiepida. Non utilizzare candeggina o solventi per pulizia. Assicurarsi che la cintura sia completamente asciutta prima di consentirne il riavvolgimento.

Una cintura che non sia in buone condizioni o che non funzioni correttamente non fornirà un buon livello di protezione e pertanto deve essere sostituita non appena possibile.

Se una cintura viene usurata in seguito a un incidente potrebbe non fornire lo stesso livello di protezione in un altro incidente. Pertanto fare controllare le cinture di sicurezza dalla concessionaria dopo una collisione.

☒ Controllo delle cinture di sicurezza

⚠ ATTENZIONE

Il mancato controllo o la mancata manutenzione delle cinture di sicurezza può causare gravi lesioni o morte se le cinture non funzionano correttamente in caso di necessità.

Controllare regolarmente le cinture di sicurezza e fare riparare eventuali guasti non appena possibile.

ATTENZIONE: Non apportare modifiche o aggiungere elementi che impediscano ai dispositivi di regolazione delle cinture di sicurezza di rimuovere eventuali giochi o la regolazione del gruppo cinture di sicurezza per rimuovere eventuali giochi.

ATTENZIONE: È fondamentale sostituire l'intero gruppo dopo un impatto grave, anche se non vi sono danni visibili.

ATTENZIONE: Prestare attenzione ad evitare la contaminazione dei nastri con lucidi, oli e sostanze chimiche, in particolare con l'acido della batteria. Per una pulizia sicura, utilizzare sapone delicato e acqua. La cintura deve essere sostituita se i nastri risultano lacerati, contaminati o danneggiati.

Punti di ancoraggio

Sedile anteriore



Durante la sostituzione delle cinture di sicurezza, utilizzare i punti di ancoraggio mostrati nelle immagini.

Il sedile anteriore è dotato di una cintura di sicurezza a tre punti di ancoraggio.

Sedile posteriore

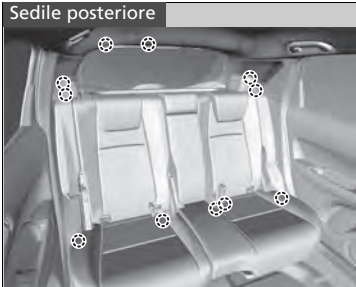

I sedili posteriori sono dotati di tre cinture di sicurezza a tre punti di ancoraggio.

Componenti del sistema airbag

Gli airbag anteriori, per le ginocchia lato conducente, anteriori laterali, posteriori laterali e laterali a tendina, si attivano a seconda della direzione e della gravità dell'impatto. Il sistema airbag include:

- Due airbag anteriori del sistema di sicurezza supplementare (SRS). L'airbag lato guida è alloggiato al centro del volante, mentre l'airbag lato passeggero è alloggiato nella plancia. Entrambi sono contrassegnati con **SRS AIRBAG**.
- Airbag per le ginocchia lato conducente. L'airbag per le ginocchia è alloggiato sotto il piantone dello sterzo. È contrassegnato con **SRS AIRBAG**.
- Quattro airbag laterali. Uno per il conducente, uno per il passeggero anteriore e due per i passeggeri dei sedili laterali posteriori. Gli airbag sono alloggiati nel bordo esterno degli schienali. Sono tutti contrassegnati con **SIDE AIRBAG**.
- Due airbag laterali a tendina, uno su ciascun lato del veicolo. Gli airbag sono alloggiati nel rivestimento del padiglione, sopra i finestrini. I montanti anteriori e posteriori sono contrassegnati con **SIDE CURTAIN AIRBAG**.
- Un airbag centrale. L'airbag è alloggiato al centro dello schienale del sedile del conducente. È contrassegnato con **CENTER AIRBAG**.
- Una centralina elettronica che, quando la modalità di alimentazione è su ACCENSIONE, monitora costantemente le informazioni sui vari sensori d'urto, sensori dei sedili e delle fibbie, sugli attivatori degli airbag, sui tensionatori delle cinture di sicurezza e altre informazioni sul veicolo. Durante una collisione, l'unità può registrare tali informazioni.
- Pretensionatori automatici delle cinture di sicurezza per i sedili anteriori e posteriori.
- Sensori d'urto in grado di rilevare un impatto anteriore o laterale di moderata o grave entità.
- Una spia sul pannello della consolle che avverte il conducente che l'airbag anteriore lato passeggero anteriore è disattivato.
- Una spia sul quadro strumenti che avverte il conducente di un possibile guasto al sistema airbag o ai tensionatori delle cinture di sicurezza.

■ Informazioni importanti sugli airbag

Gli airbag possono costituire un grave pericolo. Per eseguire la loro funzione, gli airbag devono gonfiarsi con una forza notevole. Pertanto, sebbene contribuiscano in molti casi a salvare la vita, gli airbag possono causare ustioni, ecchimosi e altre lesioni minori, ma talvolta anche letali se gli occupanti non sono seduti correttamente con la cintura allacciata.

Cosa fare: Indossare sempre la cintura di sicurezza in modo corretto, sedersi con la schiena dritta e il più lontano possibile dal volante ma comunque in modo da mantenere il completo controllo del veicolo. Il passeggero anteriore deve spostare il proprio sedile il più lontano possibile dal cruscotto.

È opportuno tenere presente che nessun sistema di sicurezza può garantire la protezione totale da lesioni o morte in caso di incidenti gravi, anche se si indossano correttamente le cinture di sicurezza e gli airbag si attivano.

Non collocare oggetti pesanti o appuntiti tra sé e l'airbag anteriore. Tenere sulle ginocchia oggetti pesanti o appuntiti oppure guidare con una pipa o un altro oggetto appuntito in bocca può causare lesioni in caso di gonfiaggio dell'airbag anteriore.

Non fissare o posizionare oggetti sui coperchi degli airbag per le ginocchia lato conducente e anteriori. La presenza di oggetti sui coperchi contrassegnati con **SRS AIRBAG** potrebbe compromettere il corretto funzionamento degli airbag o essere spostati all'interno del veicolo e colpire gli altri passeggeri in caso di gonfiaggio degli airbag.

▣ Informazioni importanti sugli airbag

Non tentare di disattivare gli airbag. Gli airbag insieme alle cinture di sicurezza offrono il massimo livello di protezione.

Durante la guida, tenere le mani sul volante in modo che mani e braccia non si trovino sulla traiettoria dell'airbag anteriore. Non poggiare le braccia sul coperchio dell'airbag.

Tipi di airbag

Il veicolo è dotato di cinque tipi di airbag:

- **Airbag anteriori:** airbag davanti ai sedili lato guida e passeggero anteriore.
- **Airbag per le ginocchia lato conducente:** airbag sotto il piantone dello sterzo.
- **Airbag centrali:** airbag al centro dello schienale del sedile del conducente.
- **Airbag laterali:** airbag posizionati negli schienali dei sedili lato conducente, passeggero anteriore e posteriori esterni.
- **Airbag laterali a tendina:** airbag sopra i finestrini.

Ciascun tipo viene descritto nelle pagine seguenti.

Airbag anteriori (SRS)

Gli airbag anteriori SRS si gonfiano in caso di collisione di moderata o grave entità per aiutare a proteggere la testa e il torace del conducente e/o del passeggero anteriore.

SRS (sistema di sicurezza supplementare) indica che gli airbag sono progettati per integrare la funzione delle cinture di sicurezza e non le sostituiscono. Le cinture di sicurezza rappresentano il sistema di sicurezza principale per gli occupanti.

Ubicazione

L'airbag anteriore del guidatore è alloggiato al centro del volante, mentre l'airbag del passeggero anteriore è alloggiato nel cruscotto. Entrambi sono contrassegnati con **SRS AIRBAG**.

Tipi di airbag

Gli airbag possono gonfiarsi in qualsiasi momento quando la modalità di alimentazione si trova su ACCENSIONE.

Dopo il gonfiaggio di un airbag in caso di incidente, può essere prodotta una piccola quantità di fumo. Ciò è dovuto al processo di combustione del materiale del dispositivo di gonfiaggio e non è nocivo. Tuttavia, può causare disturbi temporanei negli individui affetti da problemi respiratori. In tal caso, uscire dal veicolo non appena è sicuro farlo.

■ Funzionamento

Gli airbag anteriori sono progettati per gonfiarsi in caso di collisioni frontali di moderata o grave entità. Quando il veicolo decelera improvvisamente, i sensori inviano le informazioni alla centralina di comando che impartisce il comando per gonfiare uno o entrambi gli airbag anteriori.

Una collisione frontale può essere uno scontro centrato o eccentrico tra due veicoli, oppure uno scontro del veicolo contro un oggetto stazionario, come un muro di cemento.

■ Funzionamento degli airbag anteriori

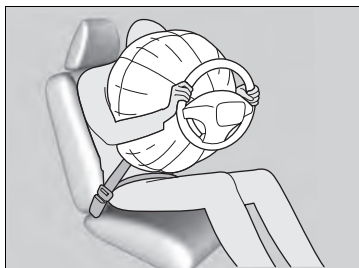

In caso di incidente la cintura di sicurezza trattiene il tronco, mentre l'airbag anteriore fornisce la protezione supplementare per la testa e il torace. Gli airbag anteriori si sgonfiano immediatamente, in modo da non interferire con la visibilità del guidatore e la capacità di sterzare o azionare gli altri comandi.

Il tempo totale richiesto per il gonfiaggio e lo sgonfiaggio è talmente breve che la maggior parte degli occupanti non si accorge che gli airbag si sono attivati fino al momento dello sgonfiaggio.

■ Casi in cui gli airbag anteriori non dovrebbero attivarsi

Scontri frontali di minore entità: gli airbag anteriori sono progettati per integrare la funzione delle cinture di sicurezza e salvare la vita, non per evitare piccole abrasioni o fratture derivanti da scontri frontali di lieve o grave entità.

Impatti laterali: gli airbag anteriori possono offrire protezione quando una decelerazione improvvisa proietta il conducente o il passeggero anteriore verso la parte anteriore del veicolo. Gli airbag laterali e gli airbag laterali a tendina sono progettati specificatamente per ridurre la gravità delle lesioni che possono verificarsi in caso di impatti laterali di moderata o grave entità, tali da spingere il conducente o il passeggero verso il lato del veicolo.

Impatti posteriori: i poggiatesta e le cinture di sicurezza sono i dispositivi di sicurezza più efficaci in caso di impatto posteriore. Gli airbag anteriori non possono fornire una protezione efficiente in quanto non sono concepiti per attivarsi in questi tipi di collisioni.

Ribaltamenti: le cinture di sicurezza e gli airbag laterali a tendina offrono il massimo livello di sicurezza in caso di ribaltamento. Gli airbag anteriori non sono progettati per attivarsi in caso di ribaltamento, quindi non offrono una protezione efficiente.

■ Attivazione degli airbag anteriori con danni minimi o nessun danno visibile

Poiché il sistema airbag rileva una decelerazione improvvisa, un impatto violento sul telaio del veicolo o sulla sospensione potrebbe causare l'attivazione di uno o più airbag. Ciò potrebbe verificarsi, ad esempio, quando si urta contro il bordo del marciapiede, il bordo di una fossa o un altro oggetto fisso basso che causa una decelerazione improvvisa nel telaio del veicolo.

Poiché l'impatto avviene al di sotto del veicolo, i danni potrebbero non essere evidenti.

■ Mancata attivazione degli airbag anteriori, anche in caso di danni esterni apparentemente gravi

Poiché le zone deformabili della carrozzeria assorbono l'energia prodotta durante un impatto, l'entità dei danni visibili non sempre indica un funzionamento corretto dell'airbag. Infatti alcune collisioni possono causare gravi danni senza che gli airbag si attivino, questo perché gli airbag non erano necessari oppure perché non avrebbero comunque fornito la protezione necessaria.

■ Sistema di disattivazione dell'airbag passeggero anteriore

Se è indispensabile montare un seggiolino di sicurezza per bambini rivolto all'indietro nel sedile del passeggero anteriore, disattivare manualmente il sistema airbag passeggero anteriore mediante la chiave incorporata.

■ Interruttore ON/OFF airbag passeggero anteriore

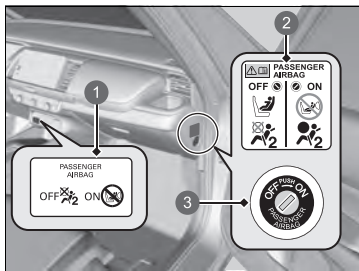

- 1 Spia **ON/OFF** airbag passeggero anteriore
- 2 Etichetta di avvertenza sistema
- 3 Interruttore **ON/OFF**

Quando l'interruttore **ON/OFF** airbag passeggero anteriore è posizionato su:

OFF: l'airbag passeggero anteriore è disattivato. L'airbag passeggero anteriore non si gonfia durante uno scontro frontale che attiva il gonfiaggio dell'airbag anteriore lato guida.

La spia di disattivazione dell'airbag passeggero anteriore rimane accesa come promemoria.

ON: l'airbag passeggero anteriore è attivato. La spia di attivazione dell'airbag passeggero anteriore si accende e rimane accesa per circa 60 secondi.

►► Sistema di disattivazione dell'airbag passeggero anteriore

⚠ATTENZIONE

Il sistema airbag passeggero anteriore deve essere disattivato qualora non sia possibile evitare di collocare un seggiolino di sicurezza per bambini rivolto all'indietro nel sedile passeggero anteriore.

Se si gonfia, l'airbag passeggero anteriore può colpire il seggiolino di sicurezza per bambini rivolto all'indietro con una forza sufficiente da causare la morte del bambino o lesioni estremamente gravi.

⚠ATTENZIONE

Attivare il sistema airbag passeggero anteriore se non viene utilizzato il seggiolino di sicurezza per bambini rivolto all'indietro sul sedile passeggero anteriore.

La disattivazione del sistema airbag passeggero anteriore può causare lesioni gravi o morte in caso di incidente.

■ Per disattivare il sistema airbag passeggero anteriore

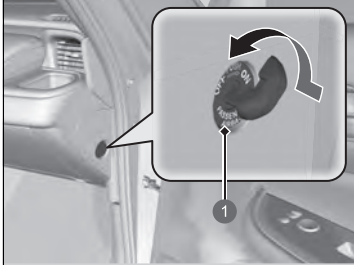

1 Interruttore **ON/OFF** airbag passeggero anteriore

1. Inserire il freno di stazionamento e impostare la modalità di alimentazione su **VEICOLO SPENTO**.
2. Aprire la portiera anteriore lato passeggero.
3. Inserire la chiave incorporata nell'interruttore **ON/OFF** dell'airbag passeggero anteriore.
 - ▶ L'interruttore si trova sul pannello laterale del quadro strumenti lato passeggero anteriore.
4. Portare la chiave incorporata su **OFF** quindi rimuoverla dall'interruttore.

■ Spia di disattivazione dell'airbag passeggero anteriore

Quando il sistema airbag passeggero anteriore viene attivato, la spia si spegne poco dopo aver impostato la modalità di alimentazione su **ACCENSIONE**.

Quando il sistema airbag passeggero anteriore viene disattivato, la spia rimane accesa, o si spegne temporaneamente per poi riaccendersi.

▶▶ Per disattivare il sistema airbag passeggero anteriore

AVVISO

- Utilizzare la chiave incorporata del veicolo per ruotare l'interruttore **ON/OFF** dell'airbag passeggero anteriore. Se si usa una chiave diversa, l'interruttore potrebbe venire danneggiato o il sistema airbag passeggero anteriore potrebbe non funzionare correttamente.
- Non chiudere la portiera o applicare un carico eccessivo sulla chiave incorporata mentre è inserita nell'interruttore **ON/OFF** dell'airbag passeggero anteriore. Ciò potrebbe causare danni all'interruttore o alla chiave.

Si consiglia vivamente di non montare il seggiolino di sicurezza per bambini rivolto all'indietro sul sedile del passeggero anteriore.

🔍 Protezione dei neonati P. 80

È responsabilità del proprietario impostare il sistema airbag passeggero anteriore su **OFF** quando si colloca un seggiolino di sicurezza per bambini rivolto all'indietro sul sedile passeggero anteriore.

Quando sul sedile passeggero anteriore non è presente un seggiolino di sicurezza per bambini rivolto all'indietro, riattivare il sistema.

■ Etichetta sistema di disattivazione dell'airbag passeggero anteriore

L'etichetta si trova sul pannello laterale del quadro strumenti lato passeggero anteriore.

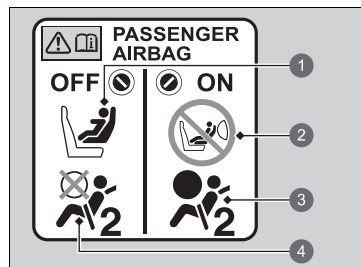

- 1 Neonato nel seggiolino di sicurezza per bambini rivolto all'indietro: Può essere posizionato sul sedile anteriore, se indispensabile
- 2 Non può essere posizionato sul sedile anteriore
- 3 L'airbag passeggero anteriore è: Attivo
- 4 Non attivo

Airbag per le ginocchia lato conducente

L'airbag per le ginocchia lato conducente SRS si gonfia in caso di collisione frontale di moderata o grave entità per aiutare a mantenere il conducente nella posizione corretta e per contribuire a trarre il massimo vantaggio dagli altri dispositivi di sicurezza del veicolo.

SRS (sistema di sicurezza supplementare) indica che gli airbag sono progettati per integrare la funzione delle cinture di sicurezza e non per sostituirle. Le cinture di sicurezza rappresentano il sistema di sicurezza principale per gli occupanti.

Ubicazione

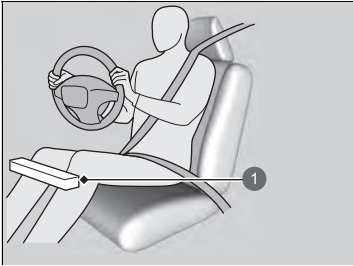

1 Ubicazione airbag per le ginocchia lato conducente

L'airbag per le ginocchia lato conducente è alloggiato sotto il piantone dello sterzo.

L'airbag è contrassegnato con **SRS AIRBAG**.

⚠ Airbag per le ginocchia lato conducente

Non montare accessori su o in prossimità di un airbag per le ginocchia che potrebbero interferire con il corretto funzionamento dell'airbag, o anche ferire gli altri passeggeri in caso di gonfiaggio dell'airbag.

Il conducente non deve posizionare oggetti sotto il sedile o dietro i piedi. Gli oggetti possono interferire con il corretto gonfiaggio dell'airbag in caso di una collisione frontale grave o moderata e potrebbe non garantire una protezione adeguata.

■ Funzionamento



Quando l'airbag anteriore lato conducente si gonfia, si gonfia anche l'airbag per le ginocchia.

- 1 Airbag per le ginocchia lato conducente attivato

■ Attivazione di un airbag per le ginocchia lato conducente con danni minimi o nessun danno visibile

Poiché il sistema airbag rileva una decelerazione improvvisa, un impatto violento sul telaio del veicolo o sulla sospensione potrebbe causare l'attivazione di uno o più airbag.

Ciò potrebbe verificarsi, ad esempio, quando si urta contro il bordo del marciapiede, il bordo di una fossa o un altro oggetto fisso basso che causa una decelerazione improvvisa nel telaio del veicolo. Poiché l'impatto avviene al di sotto del veicolo, i danni potrebbero non essere evidenti.

■ Mancata attivazione degli airbag per le ginocchia lato conducente, anche in caso di danni esterni apparentemente gravi

Poiché le zone deformabili della carrozzeria assorbono l'energia prodotta durante un impatto, l'entità dei danni visibili non sempre indica un funzionamento corretto dell'airbag. Infatti alcune collisioni possono causare gravi danni senza che gli airbag si attivino, questo perché gli airbag non erano necessari oppure perché non avrebbero comunque fornito la protezione necessaria.

Airbag centrale

L'airbag centrale è progettato per contribuire a proteggere la testa del conducente e del passeggero anteriore in caso di impatto laterale di moderata o grave entità.

Ubicazione

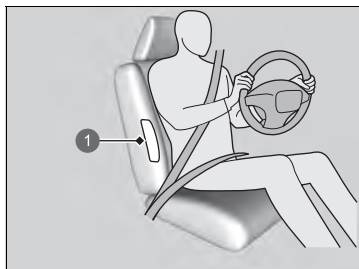

1 Ubicazione airbag centrale

L'airbag centrale è alloggiato al centro dello schienale del sedile del conducente.

È contrassegnato con **CENTER AIRBAG**.

Funzionamento

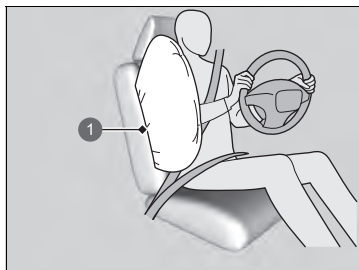

1 Airbag centrale

Quando i sensori rilevano un impatto laterale di moderata o grave entità, la centralina di comando invia un segnale all'airbag centrale per gonfiarlo.

⚠ Airbag centrale

Assicurarsi che il sedile del conducente e del passeggero anteriore siano sempre in posizione verticale. Appoggiarsi sul percorso dell'airbag centrale può impedire l'attivazione appropriata dell'airbag aumentando il rischio di lesioni gravi.

Non montare accessori sull'airbag centrale o accanto ad esso. Questi possono interferire con il corretto funzionamento degli airbag, o ferire qualcuno se l'airbag si gonfia.

Non aprire il coperchio del vano console centrale durante la guida.

Non coprire o sostituire il rivestimento dello schienale del sedile del conducente senza aver prima consultato una concessionaria.

La copertura o la sostituzione non adeguata del rivestimento dello schienale del sedile del conducente può impedire il corretto gonfiaggio dell'airbag centrale in caso di impatto laterale.

■ **Attivazione dell'airbag centrale con danni minimi o nessun danno visibile**

Poiché il sistema airbag rileva una decelerazione improvvisa, un impatto violento sul lato del telaio può provocare l'attivazione dell'airbag centrale. In questi casi, i danni derivati dall'impatto potrebbero essere minimi o nulli, anche se i sensori d'urto laterale hanno rilevato un impatto di entità tale da attivare l'airbag.

■ **Mancata attivazione dell'airbag centrale, anche in caso di danni esterni apparentemente gravi**

È possibile che l'airbag centrale non si gonfi durante un impatto che provoca danni apparentemente gravi. Ciò può accadere quando il punto d'impatto si trova verso la parte più anteriore o posteriore del veicolo, oppure quando le zone deformabili della carrozzeria assorbono la maggior parte dell'energia dello scontro. In entrambi i casi, l'airbag centrale non sarebbe necessario e comunque non fornirebbe la protezione necessaria.

Airbag laterali

Gli airbag laterali contribuiscono a proteggere il tronco e la parte pelvica del passeggero anteriore o posteriore durante un impatto laterale di moderata o grave entità.

Ubicazione

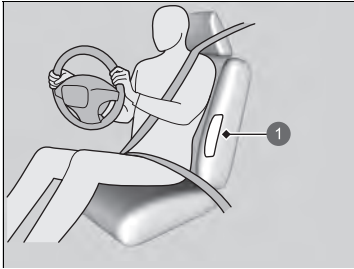

1 Ubicazione airbag laterale

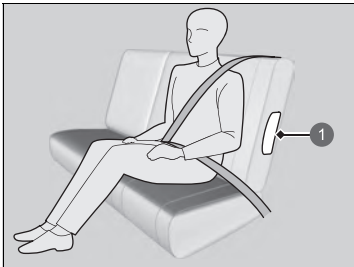

1 Ubicazione airbag laterale

Gli airbag laterali sono alloggiati nel bordo esterno degli schienali dei sedili del conducente, del passeggero e laterali posteriori.

Ciascuno di essi è contrassegnato **SIDE AIRBAG**.

⚠ Airbag laterali

Non montare accessori sugli airbag laterali o accanto ad essi. Questi possono interferire con il corretto funzionamento degli airbag o ferire qualcuno se l'airbag si gonfia.

■ Funzionamento

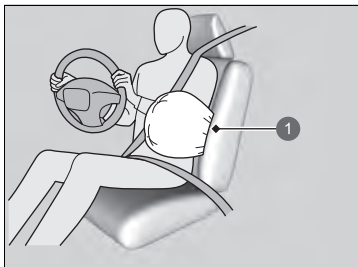

1 Airbag laterale attivato

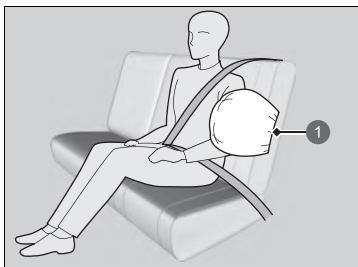

1 Airbag laterale attivato

Quando i sensori rilevano un impatto laterale di moderata o grave entità, la centralina di comando invia un segnale all'airbag laterale sul lato dell'impatto per gonfiarlo immediatamente.

▣ Airbag laterali

Non coprire o sostituire i rivestimenti degli schienali dei sedili senza aver prima consultato una concessionaria. La copertura o la sostituzione non adeguata dei rivestimenti degli schienali dei sedili può impedire il corretto gonfiaggio degli airbag laterali in caso di impatto laterale.

Non consentire al passeggero anteriore e ai passeggeri posteriori di appoggiarsi lateralmente con la testa nella traiettoria di gonfiaggio dell'airbag laterale. Durante il gonfiaggio, l'airbag laterale può colpire con forza e ferire gravemente il passeggero.

■ Attivazione di un airbag laterale con danni minimi o nessun danno visibile

Poiché il sistema airbag rileva una decelerazione improvvisa, un impatto violento sul lato del telaio può provocare l'attivazione di un airbag laterale. In questi casi, i danni derivati dall'impatto potrebbero essere minimi o nulli, anche se i sensori d'urto laterale hanno rilevato un impatto di entità tale da attivare l'airbag.

■ Mancata attivazione di un airbag laterale, anche in caso di danni esterni apparentemente gravi

È possibile che un airbag laterale non si gonfi durante un impatto che provoca danni apparentemente gravi. Ciò può accadere quando il punto d'impatto si trova verso la parte più anteriore o posteriore del veicolo oppure quando le zone deformabili della carrozzeria assorbono la maggior parte dell'energia dello scontro. In entrambi i casi, l'airbag laterale non sarebbe necessario e comunque non fornirebbe la protezione necessaria.

Airbag laterali a tendina

Gli airbag laterali a tendina aiutano a proteggere la testa del conducente e dei passeggeri che occupano i sedili esterni durante gli impatti laterali di moderata o grave entità.

■ Ubicazione

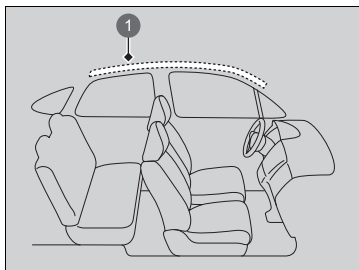

1 Ubicazione airbag laterale a tendina

Gli airbag laterali a tendina si trovano nella plafoniera sopra i finestrini su entrambi i lati del veicolo.

▣ Airbag laterali a tendina

Gli airbag laterali a tendina offrono la massima efficienza quando l'occupante è seduto con la schiena diritta e bene appoggiata al sedile e la cintura allacciata.

Non fissare oggetti ai finestrini o ai montanti del tetto che potrebbero interferire con il corretto funzionamento degli airbag laterali a tendina.

Non appendere una giacca o oggetti pesanti sul gancio per abiti. Ciò può causare lesioni in caso di gonfiaggio dell'airbag laterale a tendina.

■ Funzionamento

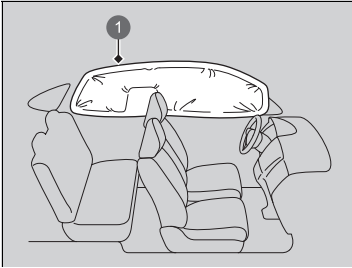

L'airbag laterale a tendina è progettato per attivarsi in caso di impatto laterale di moderata o grave entità.

① Airbag laterale a tendina attivato

■ Attivazione degli airbag laterali a tendina in caso di collisione frontale

Uno o entrambi gli airbag laterali a tendina possono gonfiarsi anche in caso di collisione frontale eccentrica di moderata o grave entità.

Spie del sistema airbag

In caso di guasto al sistema airbag, la spia SRS si accende e sull'interfaccia informazioni conducente viene visualizzato un messaggio.

■ Spia del sistema di sicurezza supplementare (SRS)

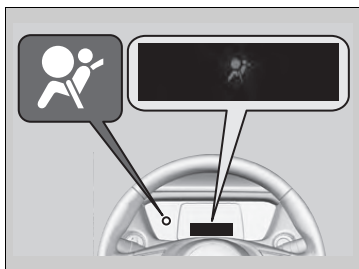

■ Quando la modalità di alimentazione è su ACCENSIONE

La spia si accende per alcuni secondi, quindi si spegne. Ciò indica che il sistema funziona correttamente.

Se la spia si accende in qualsiasi altro momento oppure non si accende affatto, rivolgersi alla concessionaria per fare controllare il sistema non appena possibile. In caso contrario gli airbag e i tensionatori delle cinture di sicurezza potrebbero non funzionare correttamente quando è necessario.

» Spia del sistema di sicurezza supplementare (SRS)

⚠ ATTENZIONE

Se la spia SRS viene ignorata, si rischiano gravi lesioni o la morte se i sistemi airbag o i tensionatori non dovessero funzionare correttamente.

Se la spia SRS si accende a indicare la presenza di un possibile guasto, fare controllare il veicolo dalla concessionaria non appena possibile.

Spia di disattivazione dell'airbag passeggero anteriore



Quando la spia di disattivazione dell'airbag passeggero si accende

La spia rimane accesa se il sistema airbag passeggero anteriore è disattivato.

Quando sul sedile passeggero anteriore non è presente un seggiolino di sicurezza per bambini rivolto all'indietro, riattivare manualmente il sistema. La spia deve spegnersi.

Spia del sistema di sicurezza supplementare (SRS)

ATTENZIONE

Se la spia SRS si accende, rimuovere immediatamente il seggiolino di sicurezza per bambini rivolto all'indietro dal sedile passeggero anteriore. Anche se l'airbag passeggero anteriore è stato disattivato, non ignorare la spia SRS.

Potrebbe essere presente un guasto nel sistema SRS che potrebbe causare l'attivazione dell'airbag passeggero anteriore, con conseguenti lesioni gravi o morte.

Manutenzione dell'airbag

Non è necessario, ed è sconsigliato, eseguire autonomamente interventi di manutenzione o sostituzione di qualsiasi componente del sistema airbag. Tuttavia, è opportuno fare controllare il veicolo dalla concessionaria nei seguenti casi:

■ Dopo l'attivazione degli airbag

Se un airbag si è gonfiato, la centralina di comando e gli altri componenti associati al sistema devono essere sostituiti. Analogamente, è necessario sostituire un tensionatore automatico della cintura di sicurezza che si è attivato.

■ In caso di collisione di moderata o grave entità

Anche se gli airbag non si sono gonfiati, fare controllare i seguenti componenti dalla concessionaria: i tensionatori delle cinture di sicurezza per i sedili anteriori e posteriori esterni nonché tutte le cinture di sicurezza indossate al momento della collisione.

⚠ Manutenzione dell'airbag

È vietato rimuovere i componenti dell'airbag dal veicolo.

In caso di guasto o blocco o in seguito al gonfiaggio dell'airbag e/o all'attivazione dei pretensionatori delle cinture di sicurezza, rivolgersi a un tecnico qualificato per la manutenzione.

Si sconsiglia di utilizzare componenti di sistemi airbag recuperati, inclusi l'airbag, i tensionatori, i sensori e la centralina di comando.

Protezione dei bambini

Ogni anno molti bambini rimangono feriti o perdono la vita a causa di incidenti stradali, perché non utilizzano un seggiolino di sicurezza, o non lo utilizzano correttamente. Gli incidenti stradali infatti sono la causa principale di morte per i bambini fino ai 12 anni di età.

Per ridurre il numero di bambini che perdono la vita o rimangono feriti, i neonati e i bambini devono essere fissati correttamente quando si trovano nel veicolo.

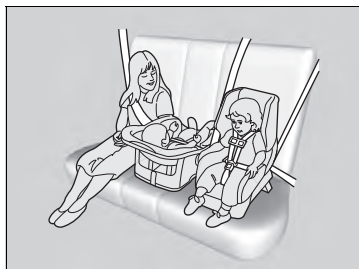

I bambini devono essere seduti correttamente sui sedili posteriori. Questo perché:

- L'attivazione di un airbag anteriore può causare lesioni o la morte di un bambino seduto sul sedile anteriore.
- Un bambino seduto sul sedile anteriore può interferire con la capacità del conducente di controllare il veicolo in modo sicuro.
- Le statistiche dimostrano che la sicurezza dei bambini di ogni età, peso e altezza aumenta se sono seduti sul sedile posteriore con la cintura allacciata.

Protezione dei bambini

Aletta parasole passeggero anteriore

ATTENZIONE



NON utilizzare mai un seggiolino di sicurezza per bambini rivolto all'indietro su un sedile protetto da un AIRBAG ATTIVO sul lato anteriore, poiché potrebbe provocare **LESIONI GRAVI** o **LETALI** al bambino.

ATTENZIONE

Il mancato uso o l'uso improprio del seggiolino di sicurezza per bambini può causare gravi lesioni o la morte dei bambini coinvolti in un incidente.

Se il bambino è troppo piccolo per indossare una cintura di sicurezza, utilizzare un seggiolino di sicurezza idoneo. Per i bambini più grandi, utilizzare la cintura di sicurezza e, se necessario, un cuscino di rialzo per bambini.

- Non tenere mai un bambino sulle ginocchia perché non è possibile proteggerlo in caso di collisione.
- Il passeggero non deve mai passare la propria cintura sul bambino. In caso di incidente, la cintura potrebbe esercitare troppa pressione sul bambino e provocare lesioni gravi o addirittura letali.
- Non utilizzare la stessa cintura per due bambini. Entrambi i bambini possono subire gravi lesioni in caso di incidente.
- I bambini troppo piccoli per indossare la cintura di sicurezza devono essere bloccati adeguatamente in un seggiolino di sicurezza per bambini montato correttamente sul veicolo utilizzando la cintura di sicurezza o il sistema di ancoraggio per bambini.

►► Protezione dei bambini

In molti paesi la legislazione prevede che tutti i bambini fino ai 12 anni, e la cui altezza non supera i 150 cm, siano fissati correttamente nel sedile posteriore.

In molti paesi è obbligatorio utilizzare un seggiolino di sicurezza per bambini adeguato e omologato per il trasporto dei bambini sul sedile del passeggero. Verificare le normative locali interessate.

Si consiglia di utilizzare seggiolini di sicurezza per bambini conformi alle specifiche riportate nella normativa UN n. 44 o n. 129, o alle normative dei paesi in cui si guida.

► Scelta del seggiolino di sicurezza per bambini P. 83

- Non permettere ai bambini di utilizzare i comandi per aprire le portiere, i finestrini o per regolare i sedili.
- Non lasciare i bambini all'interno del veicolo senza la supervisione di un adulto, soprattutto quando fa caldo perché la temperatura dell'abitacolo può aumentare a tal punto da causare la morte. Inoltre i bambini lasciati soli possono attivare i comandi del veicolo e metterlo accidentalmente in moto.

► Protezione dei bambini

ATTENZIONE: Utilizzare il pulsante di blocco alzacristalli elettrici per impedire ai bambini di aprire i finestrini. In questo modo si impedisce ai bambini di giocare con i finestrini, cosa che potrebbe esporli a pericoli o distrarre il conducente.

► **Apertura/chiusura degli alzacristalli elettrici** P. 182

ATTENZIONE: Quando si lascia il veicolo incustodito o con altri occupanti, accertarsi sempre di estrarre e portare con sé la chiave di accensione.

Sull'aletta parasole del passeggero è presente un'etichetta di avvertenza che ricorda i rischi correlati all'airbag anteriore lato passeggero e le precauzioni per garantire la sicurezza dei bambini.

Leggere e seguire le istruzioni riportate su questa etichetta.

► **Etichette di sicurezza** P. 103

Sicurezza di neonati e bambini piccoli

■ Protezione dei neonati

Per il trasporto dei neonati è necessario utilizzare un seggiolino di sicurezza per bambini rivolto all'indietro, fino a quando non raggiungono il limite di peso o di altezza stabilito dal produttore.



■ Posizionamento di un seggiolino di sicurezza per bambini rivolto all'indietro

I seggiolini di sicurezza per bambini devono essere posizionati e fissati sul sedile posteriore.

- Si consiglia vivamente di montare il seggiolino di sicurezza per bambini direttamente dietro il sedile del passeggero anteriore, spostare il sedile il più possibile in avanti, secondo necessità, e lasciarlo vuoto.
- Accertarsi che non vi siano punti di contatto tra il seggiolino di sicurezza per bambini e il sedile di fronte ad esso.

In caso contrario, si può utilizzare un seggiolino di sicurezza per bambini rivolto all'indietro di dimensioni minori.

► Protezione dei neonati

⚠ ATTENZIONE

Il posizionamento del seggiolino di sicurezza per bambini rivolto all'indietro sul sedile anteriore può causare gravi lesioni o la morte del bambino in caso di gonfiaggio dell'airbag passeggero anteriore.

Posizionare sempre il seggiolino di sicurezza per bambini rivolto all'indietro sul sedile posteriore, non su quello anteriore.

Come indicato nella normativa UN n. 94:

⚠ ATTENZIONE



NON utilizzare mai un seggiolino di sicurezza per bambini rivolto all'indietro su un sedile protetto da un AIRBAG ATTIVO sul lato anteriore, poiché potrebbe provocare LESIONI GRAVI o LETALI al bambino.

Se installato correttamente, il seggiolino di sicurezza per bambini rivolto all'indietro può impedire al conducente o al passeggero anteriore di spostare il sedile completamente indietro o di bloccare lo schienale nella posizione desiderata.

►► Protezione dei neonati

Molti esperti raccomandano di utilizzare il seggiolino di sicurezza rivolto all'indietro per bambini fino a due anni, se l'altezza e il peso del bambino lo consentono.

Non posizionare mai i seggiolini di sicurezza per bambini rivolti all'indietro nel senso di marcia.

Fare sempre riferimento alle istruzioni del produttore del seggiolino prima dell'installazione.

Se l'airbag anteriore lato passeggero si gonfia, può colpire con estrema forza il seggiolino di sicurezza per bambini rivolto all'indietro, spostandolo o smontandolo e ferendo gravemente il bambino.

Se non si può evitare di montare un seggiolino di sicurezza per bambini rivolto all'indietro nel sedile passeggero anteriore, disattivare manualmente il sistema airbag passeggero anteriore.

► **Sistema di disattivazione dell'airbag passeggero anteriore** P. 62

■ Protezione dei bambini più piccoli

Se il peso e l'altezza non rientrano nella fascia del seggiolino di sicurezza per bambini rivolto all'indietro, il bambino potrà viaggiare in un seggiolino di sicurezza rivolto in avanti fissato saldamente, fino a quando il peso e l'altezza rientrano nella fascia prevista per questo tipo di seggiolino.

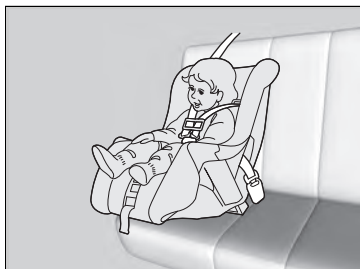

■ Posizionamento del seggiolino di sicurezza per bambini rivolto in avanti

Si consiglia vivamente di posizionare un seggiolino di sicurezza per bambini rivolto in avanti sul sedile posteriore.

Il posizionamento del seggiolino di sicurezza per bambini rivolto in avanti sul sedile anteriore può essere pericoloso. Il sedile posteriore è il posto più sicuro per un bambino.

►► Protezione dei bambini più piccoli

⚠ATTENZIONE

Il posizionamento del seggiolino di sicurezza per bambini rivolto in avanti sul sedile anteriore può causare gravi lesioni o la morte del bambino in caso di gonfiaggio dell'airbag anteriore.

Se non si può evitare di posizionare il seggiolino di sicurezza per bambini rivolto in avanti sul sedile anteriore, spostare il sedile il più indietro possibile e allacciare la cintura del bambino.

Informarsi sulle leggi e sulle normative relative all'uso di seggiolini di sicurezza per bambini in vigore nel paese in cui si guida e seguire le istruzioni del produttore.

■ Scelta del seggiolino di sicurezza per bambini

Alcuni seggiolini di sicurezza per bambini sono compatibili con gli ancoraggi inferiori. Alcuni sono dotati di un dispositivo di accoppiamento rigido, mentre altri dispongono di un dispositivo di accoppiamento flessibile. Entrambi sono semplici da utilizzare. È possibile montare alcuni seggiolini di sicurezza per bambini di design precedente utilizzando la cintura di sicurezza. Indipendentemente dal tipo scelto, attenersi alle istruzioni d'uso e di manutenzione del produttore del seggiolino incluse le date di scadenza consigliate e alle istruzioni riportate nel presente manuale. Il montaggio corretto è fondamentale per ottimizzare la sicurezza del bambino.

Il tipo flessibile potrebbe non essere disponibile in tutti i paesi.

Nei sedili e nei veicoli non dotati di ancoraggi inferiori, per maggiore sicurezza montare il seggiolino di sicurezza per bambini utilizzando la cintura di sicurezza e un dispositivo di fissaggio superiore. Ciò è necessario poiché, quando non viene utilizzato il sistema di ancoraggio inferiore, tutti i seggiolini di sicurezza per bambini devono essere fissati con la cintura di sicurezza. Inoltre, il produttore del seggiolino di sicurezza per bambini potrebbe consigliare di utilizzare la cintura di sicurezza per fissare un seggiolino ISOFIX una volta che il bambino raggiunge un determinato peso. Leggere il manuale utente del seggiolino di sicurezza per bambini per le corrette istruzioni di montaggio.

■ Fattori importanti da considerare quando si seleziona un seggiolino di sicurezza per bambini

Assicurarsi che il seggiolino di sicurezza per bambini sia conforme ai seguenti tre requisiti:

- Il seggiolino deve essere del tipo e delle dimensioni corrette per il bambino.
- Il seggiolino deve essere del tipo corretto per il sedile su cui verrà posizionato.
- Il seggiolino di sicurezza per bambini deve essere conforme agli standard sulla sicurezza. Si consiglia di utilizzare seggiolini di sicurezza per bambini conformi alle specifiche riportate nella normativa UN n. 44 o n. 129, o alle normative dei paesi in cui si guida. Ricercare il marchio di omologazione sul seggiolino e la dichiarazione di conformità del produttore sulla confezione.

► Scelta del seggiolino di sicurezza per bambini

Il montaggio di un seggiolino di sicurezza per bambini compatibile con ancoraggi inferiori è semplice.

I seggiolini di sicurezza per bambini compatibili con ancoraggi inferiori sono stati sviluppati per semplificare il processo di montaggio e ridurre la possibilità di lesioni causati da un fissaggio non corretto.

■ Standard dei seggiolini di sicurezza per bambini

Se un seggiolino di sicurezza per bambini (di tipo i-Size/ISOFIX o uno fissato con la cintura di sicurezza) è conforme alle disposizioni contenute nella normativa UN, sarà presente un'etichetta di omologazione, come mostrato nella tabella accanto. Prima di acquistare o utilizzare un seggiolino di sicurezza per bambini, controllare l'etichetta di omologazione e accertarsi che sia compatibile con il veicolo e il bambino e che sia conforme alla normativa UN attinente.

» Scelta del seggiolino di sicurezza per bambini

Esempio di etichetta di approvazione normativa UN n. 44

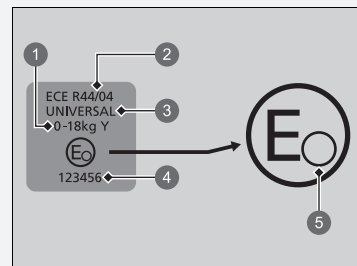

- 1 "Gruppo di peso"
- 2 Numero normativa
- 3 Categoria
- 4 Numero di omologazione
- 5 Codice paese

►► Scelta del seggiolino di sicurezza per bambini

Esempio di etichetta di approvazione normativa UN n. 129

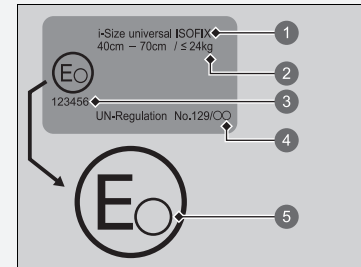

- 1 Categoria
- 2 Indicazione di peso e dimensioni
- 3 Numero di omologazione
- 4 Numero normativa
- 5 Codice paese

■ Posizioni per l'installazione dei seggiolini di sicurezza per bambini

Airbag passeggero attivato per versione con guida a sinistra

Airbag passeggero disattivato per versione con guida a sinistra

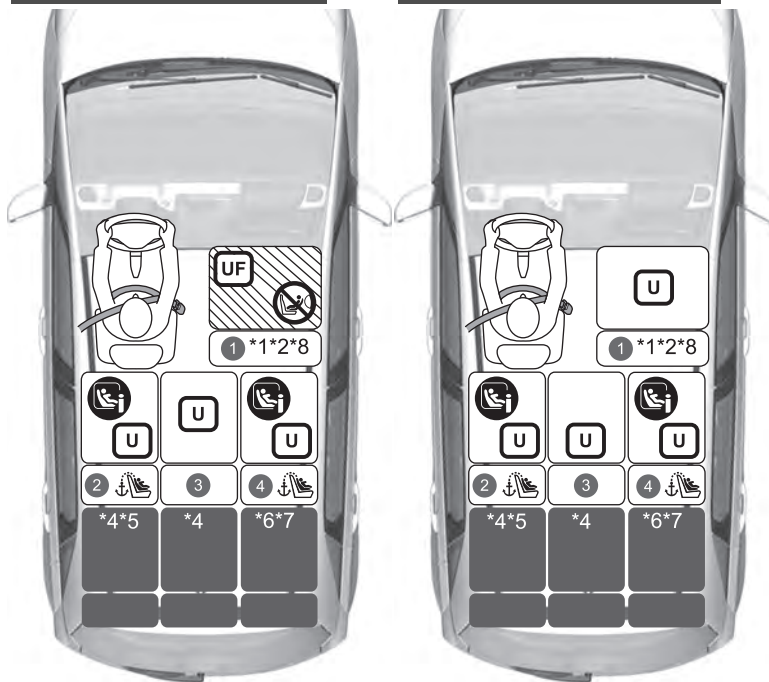

	Adatto per i sistemi di ritenuta universali installati con le cinture di sicurezza del veicolo.
	Adatto per i sistemi di ritenuta universali rivolti in avanti e installati con le cinture di sicurezza del veicolo.
	Adatto per i seggiolini di sicurezza per bambini i-Size e ISOFIX.
	Adatto esclusivamente per i sistemi di ritenuta solo rivolto in avanti.
	Non utilizzare mai un seggiolino di sicurezza per bambini rivolto all'indietro.
	Posizione del sedile dotato di ancoraggi superiori.

- *1: Regolare il dispositivo di scorrimento del sedile nella posizione più arretrata e lo schienale nella posizione di blocco anteriore.
- *2: È necessario rimuovere il poggiatesta per fissare un seggiolino per bambini rivolto in avanti omologato secondo la normativa UN R129. Riporre il poggiatesta rimosso nel bagagliaio in modo che non cada in caso di frenate improvvise o collisione.
- *3: I seggiolini di sicurezza per bambini (CRS) indicati rispecchiano le raccomandazioni di Honda al momento della pubblicazione. Rivolgersi a una concessionaria autorizzata per conoscere i dettagli aggiornati in merito alle nostre raccomandazioni sui CRS. Potrebbero essere adatti anche altri CRS, rivolgersi ai produttori di seggiolini CRS per un elenco dei veicoli consigliati.
- *4: Se si fissa un seggiolino di sicurezza per bambini sul sedile posteriore centrale, una delle cinture di sicurezza laterali non può essere utilizzata.
- *5: Se si fissa un seggiolino di sicurezza per bambini sul sedile posteriore sinistro, la cintura di sicurezza centrale non può essere utilizzata.
- *6: Il fissaggio di un seggiolino di sicurezza per bambini sul sedile posteriore destro può rendere inutilizzabile la cintura di sicurezza centrale.
- *7: Il fissaggio di un seggiolino di sicurezza per bambini ISOFIX sul sedile posteriore destro può rendere inutilizzabile la cintura di sicurezza centrale.
- *8: Solo tipo fissato con cintura.

I seggiolini di sicurezza per bambini con montanti di supporto possono essere installati nei sedili in cui non possono essere installati i seggiolini i-Size. Tuttavia, il sedile centrale è escluso.

Airbag passeggero attivato per versione con guida a destra



Airbag passeggero disattivato per versione con guida a destra

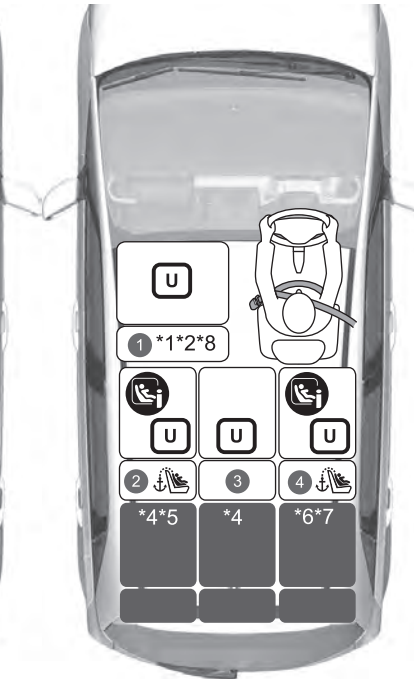

	Adatto per i sistemi di ritenuta universali installati con le cinture di sicurezza del veicolo.
	Adatto per i sistemi di ritenuta universali rivolti in avanti e installati con le cinture di sicurezza del veicolo.
	Adatto per i seggiolini di sicurezza per bambini i-Size e ISOFIX.
	Adatto esclusivamente per i sistemi di ritenuta solo rivolto in avanti.
	Non utilizzare mai un seggiolino di sicurezza per bambini rivolto all'indietro.
	Posizione del sedile dotato di ancoraggi superiori.

- *1: Regolare il dispositivo di scorrimento del sedile nella posizione più arretrata e lo schienale nella posizione di blocco anteriore.
- *2: È necessario rimuovere il poggiatesta per fissare un seggiolino per bambini rivolto in avanti omologato secondo la normativa UN R129. Riporre il poggiatesta rimosso nel bagagliaio in modo che non cada in caso di frenate improvvise o collisione.
- *3: I seggiolini di sicurezza per bambini (CRS) indicati rispecchiano le raccomandazioni di Honda al momento della pubblicazione. Rivolgersi a una concessionaria autorizzata per conoscere i dettagli aggiornati in merito alle nostre raccomandazioni sui CRS. Potrebbero essere adatti anche altri CRS, rivolgersi ai produttori di seggiolini CRS per un elenco dei veicoli consigliati.
- *4: Se si fissa un seggiolino di sicurezza per bambini sul sedile posteriore centrale, una delle cinture di sicurezza laterali non può essere utilizzata.
- *5: Se si fissa un seggiolino di sicurezza per bambini sul sedile posteriore sinistro, la cintura di sicurezza centrale non può essere utilizzata.
- *6: Il fissaggio di un seggiolino di sicurezza per bambini sul sedile posteriore destro può rendere inutilizzabile la cintura di sicurezza centrale.
- *7: Il fissaggio di un seggiolino di sicurezza per bambini ISOFIX sul sedile posteriore destro può rendere inutilizzabile la cintura di sicurezza centrale.
- *8: Solo tipo fissato con cintura.

I seggiolini di sicurezza per bambini con montanti di supporto possono essere installati nei sedili in cui non possono essere installati i seggiolini i-Size. Tuttavia, il sedile centrale è escluso.

Tutti i modelli

Informazioni dettagliate per l'installazione dei CRS

Numero sedile	Gruppi di dimensioni Peso Statura		Sedile				
			1		2	3	4
			Passeggero anteriore*1		2a fila		
			Posizione interruttore ON/OFF dell'airbag passeggero anteriore		Sinistro	Centrale	Destro
ACCEN SIONE:	OFF						
Posizione sedile adatta per il fissaggio tramite cintura di sicurezza (si/no)	Gruppo 0	Meno di 10 kg	No	Si	Si*4	Si	
	Gruppo 0+	Meno di 13 kg					
	Gruppo I	9-18 kg	Si	Si*4	Si		
	Gruppo II	15-25 kg					
	Gruppo III	22-36 kg					
Posizione sedile per i-Size (si/no)	≤ 150 cm		No	No	Si	No	Si
Posizione sedile adatta per CRS originali consigliati*3	Fare riferimento all'elenco dei CRS originali		Si	Si	Si*5	Si*4	Si*6
Posizione sedile adatta per il fissaggio laterale (L1/L2)	—		No	No	No	No	No
Fissaggio rivolto all'indietro più grande idoneo (R1/R2X/R2/R3)	Gruppo 0	Meno di 10 kg	No	No	R3*5	No	R3*7
	Gruppo 0+	Meno di 13 kg					
	Gruppo I	9-18 kg					
Fissaggio rivolto in avanti più grande idoneo (F2X/F2/F3)	Gruppo I	9-18 kg	No	No	F3*5	No	F3*7
Fissaggio cuscino di rialzo più grande idoneo (B2/B3)	≤ 150 cm		B3*2*8	B3*2*8	B3*5	B3*4	B3*6

►► Posizioni per l'installazione dei seggiolini di sicurezza per bambini

Al momento dell'acquisto, controllare la classe di dimensioni ISOFIX o il fissaggio per assicurarsi che il seggiolino di sicurezza per bambini sia compatibile con il veicolo.

Fissaggio (CRF)	Descrizione
ISO/L1	Seggiolino per neonati rivolto lateralmente verso sinistra (culla portatile)
ISO/L2	Seggiolino per neonati rivolto lateralmente verso destra (culla portatile)
ISO/R1	Seggiolino per neonati rivolto all'indietro
ISO/R2X	Seggiolino di sicurezza per bambini rivolto all'indietro di dimensioni ridotte
ISO/R2	Seggiolino di sicurezza per bambini rivolto all'indietro di dimensioni ridotte
ISO/R3	Seggiolino di sicurezza per bambini rivolto all'indietro di dimensioni normali
ISO/F2X	Seggiolino di sicurezza per bambini rivolto in avanti di altezza ridotta
ISO/F2	Seggiolino di sicurezza per bambini rivolto in avanti di altezza ridotta
ISO/F3	Seggiolino di sicurezza per bambini rivolto in avanti di altezza normale
ISO/B2	Cuscino di rialzo rivolto in avanti con larghezza ridotta
ISO/B3	Cuscino di rialzo rivolto in avanti con larghezza normale

- *1: Regolare il dispositivo di scorrimento del sedile nella posizione più arretrata e lo schienale nella posizione di blocco anteriore.
- *2: È necessario rimuovere il poggiatesta per fissare un seggiolino per bambini rivolto in avanti omologato secondo la normativa UN R129. Riporre il poggiatesta rimosso nel bagagliaio in modo che non cada in caso di frenate improvvise o collisione.
- *3: I seggiolini di sicurezza per bambini (CRS) indicati rispecchiano le raccomandazioni di Honda al momento della pubblicazione. Rivolgersi a una concessionaria autorizzata per conoscere i dettagli aggiornati in merito alle nostre raccomandazioni sui CRS. Potrebbero essere adatti anche altri CRS, rivolgersi ai produttori di seggiolini CRS per un elenco dei veicoli consigliati.
- *4: Se si fissa un seggiolino di sicurezza per bambini sul sedile posteriore centrale, una delle cinture di sicurezza laterali non può essere utilizzata.
- *5: Se si fissa un seggiolino di sicurezza per bambini sul sedile posteriore sinistro, la cintura di sicurezza centrale non può essere utilizzata.
- *6: Il fissaggio di un seggiolino di sicurezza per bambini sul sedile posteriore destro può rendere inutilizzabile la cintura di sicurezza centrale.
- *7: Il fissaggio di un seggiolino di sicurezza per bambini ISOFIX sul sedile posteriore destro può rendere inutilizzabile la cintura di sicurezza centrale.
- *8: Solo tipo fissato con cintura.

I seggiolini di sicurezza per bambini con montanti di supporto possono essere installati nei sedili in cui non possono essere installati i seggiolini i-Size. Tuttavia, il sedile centrale è escluso.

■ Elenco dei CRS originali per l'Europa

UN R129

Gamma di applicazione	Seggiolini di sicurezza per bambini	Categoria
da 40 cm a 83 cm fino a 13 kg (nascita - 15 mesi)	Honda Baby Safe	Fissaggio universale tramite cintura di sicurezza
	Honda Baby Safe ISOFIX	i-Size Universal ISOFIX
da 76 cm a 105 cm da 8 kg a 22 kg (15 mesi - 4 anni)	Honda ISOFIX	i-Size Universal ISOFIX
da 100 cm a 150 cm da 15 kg a 36 kg (3,5 anni - 12 anni)	Honda KIDFIX	Cuscino rialzo per bambini i-Size

■ Montaggio di un seggiolino di sicurezza per bambini compatibile con ancoraggi inferiori

Il seggiolino di sicurezza per bambini compatibile con ancoraggi inferiori può essere montato su entrambi i sedili posteriori esterni. Il seggiolino viene fissato agli ancoraggi inferiori con i dispositivi di accoppiamento rigidi o flessibili (vedere le illustrazioni).

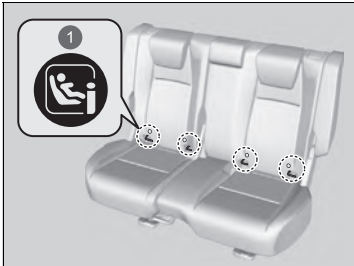

1 Contrassegni

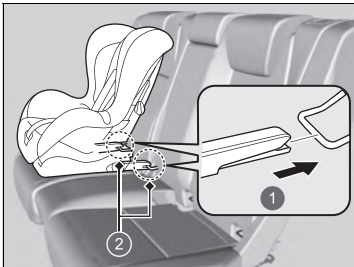

1 Tipo rigido
2 Ancoraggi inferiori

1. Individuare gli ancoraggi inferiori sotto i contrassegni.
2. Abbassare completamente il poggiatesta.

3. Posizionare il seggiolino sul sedile del veicolo, quindi fissarlo agli ancoraggi inferiori come riportato nelle istruzioni fornite con il seggiolino stesso.

► Durante il montaggio del seggiolino di sicurezza per bambini, assicurarsi che gli ancoraggi inferiori non siano ostruiti dalla cintura di sicurezza o da qualsiasi altro oggetto.

► Montaggio di un seggiolino di sicurezza per bambini compatibile con ancoraggi inferiori

⚠ ATTENZIONE

Non fissare mai due seggiolini di sicurezza per bambini allo stesso ancoraggio. In caso di incidente, un ancoraggio potrebbe non essere sufficientemente robusto da sostenere gli attacchi di due seggiolini di sicurezza per bambini e potrebbe rompersi, con conseguenti lesioni gravi o letali.

Alcuni seggiolini di sicurezza per bambini sono dotati di scodellini guida opzionali che impediscono di danneggiare la superficie dei sedili. Attenersi alle istruzioni del produttore per l'uso degli scodellini guida e fissarli agli ancoraggi inferiori come mostrato in figura.

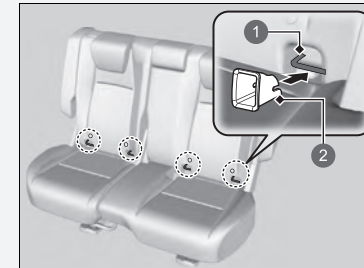

1 Ancoraggio inferiore
2 Scodellino guida

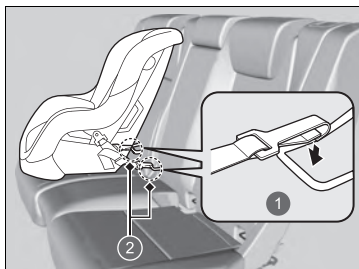

- 1 Tipo flessibile
- 2 Ancoraggi inferiori

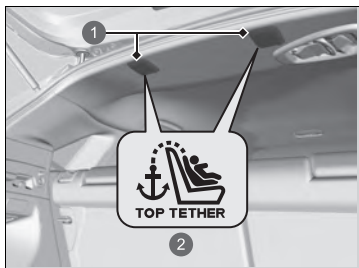

- 1 Coperchio
- 2 Simbolo di ancoraggio superiore

- 4. Aprire il coperchio dell'ancoraggio della cinghia.
- 5. Far passare la cinghia di ancoraggio sopra lo schienale. Accertarsi che la cinghia non sia attorcigliata.
- 6. Fissare il gancio per la cinghia sull'ancoraggio.
- 7. Stringere la cinghia di ancoraggio come indicato nelle istruzioni del produttore del seggiolino.

►► Montaggio di un seggiolino di sicurezza per bambini compatibile con ancoraggi inferiori

Per garantire la sicurezza dei bambini, quando si utilizza il sistema di ancoraggio inferiore, assicurarsi che il seggiolino sia fissato saldamente al veicolo. Un seggiolino di sicurezza non fissato correttamente non proteggerà adeguatamente il bambino in caso di incidente e potrebbe causare lesioni al bambino stesso o agli altri occupanti del veicolo.

Il tipo flessibile potrebbe non essere disponibile in tutti i paesi.

ATTENZIONE: Per il fissaggio di un seggiolino di sicurezza per bambini, non utilizzare mai ganci sprovvisti del simbolo di ancoraggio superiore.



- ① Parte anteriore del veicolo
- ② Gancio per cinghia di ancoraggio
- ③ Ancoraggio



- ① Parte anteriore del veicolo
- ② Gancio per cinghia di ancoraggio
- ③ Ancoraggio

8. Assicurarsi che il seggiolino di sicurezza per bambini sia fissato saldamente facendolo oscillare in avanti e all'indietro e da un lato all'altro; il movimento deve essere minimo.

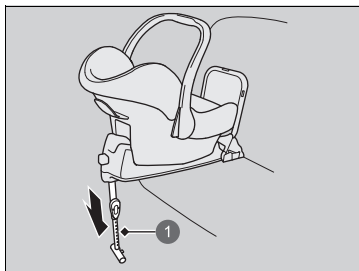

1 Montante di supporto

Seggiolino di sicurezza per bambini con montante di supporto

4. Estendere il montante di supporto fino a quando non tocca il pavimento come indicato nelle istruzioni del produttore.
 - Verificare che la sezione del pianale su cui il montante di supporto è appoggiato sia a livello. Se la sezione non è a livello, il montante di supporto non garantirà un sostegno adeguato.
 - Accertarsi che non vi siano punti di contatto tra il seggiolino di sicurezza per bambini e il sedile di fronte ad esso.

■ Montaggio di un seggiolino di sicurezza per bambini con la cintura di sicurezza a tre punti di ancoraggio



1. Abbassare completamente il poggiatesta.
2. Posizionare il seggiolino di sicurezza per bambini sul sedile del veicolo.
3. Disporre la cintura di sicurezza attraverso il seggiolino di sicurezza per bambini come indicato nelle istruzioni del produttore, quindi inserire la piastrina di aggancio nella fibbia.
 - Inserire la piastrina di aggancio completamente finché non si avverte uno scatto.

⊠ Montaggio di un seggiolino di sicurezza per bambini con la cintura di sicurezza a tre punti di ancoraggio

Un seggiolino di sicurezza non fissato correttamente non proteggerà adeguatamente il bambino in caso di incidente e potrebbe causare lesioni al bambino stesso o agli altri occupanti del veicolo.

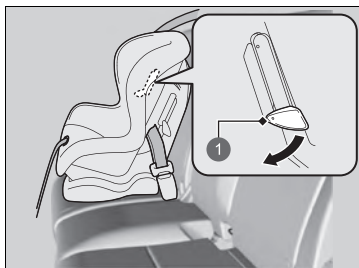

1 Linguetta

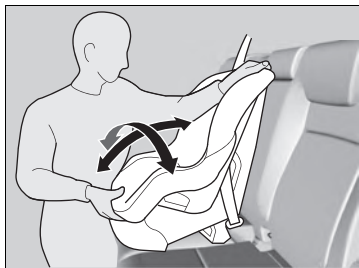

4. Spingere la linguetta verso il basso. Disporre la parte superiore della cintura nella fessura sul lato del seggiolino.
5. Afferrare la parte superiore della cintura accanto alla fibbia e tirarla per eliminare l'eventuale gioco dalla parte addominale della cintura.
 - Durante questa operazione, appoggiarsi sul seggiolino e spingerlo nel sedile del veicolo.
6. Posizionare la cintura correttamente e spingere la linguetta verso l'alto. Accertarsi che la cintura non sia attorcigliata.
 - Mentre si spinge la linguetta verso l'alto, tirare la parte superiore della cintura per eliminare l'eventuale gioco.
7. Assicurarsi che il seggiolino di sicurezza per bambini sia fissato saldamente facendolo oscillare in avanti e all'indietro e da un lato all'altro; il movimento deve essere minimo.
8. Accertarsi che qualsiasi cintura inutilizzata, raggiungibile dal bambino, sia allacciata.

■ Aggiunta di una cinghia di ancoraggio

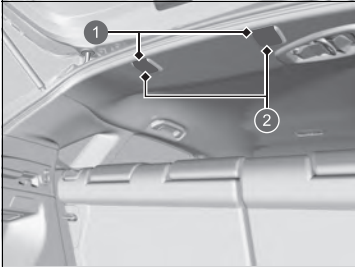

- ① Punti di ancoraggio della cinghia
- ② Coperchio

Nel rivestimento del padiglione è presente un punto di ancoraggio per ogni sedile posteriore esterno. I seggiolini di sicurezza per bambini muniti di cinghia di ancoraggio ma che possono essere installati con una cintura di sicurezza, devono essere assicurati con la cinghia di ancoraggio per garantire una maggiore sicurezza.

1. Individuare il corretto punto di ancoraggio della cinghia.
2. Abbassare completamente il poggiatesta.
3. Aprire il coperchio dell'ancoraggio.
4. Far passare la cinghia di ancoraggio sopra lo schienale. Accertarsi che la cinghia non sia attorcigliata.
5. Fissare il gancio per la cinghia sull'ancoraggio.
6. Stringere la cinghia di ancoraggio come indicato nelle istruzioni del produttore del seggiolino.



- ① Parte anteriore del veicolo
- ② Gancio per cinghia di ancoraggio
- ③ Ancoraggio

►► Aggiunta di una cinghia di ancoraggio

ATTENZIONE: Gli ancoraggi dei seggiolini di sicurezza per bambini sono progettati per sostenere esclusivamente i carichi imposti da seggiolini montati in maniera corretta. In nessun caso devono essere utilizzati per cinture di sicurezza per adulti, cablaggi o per il collegamento di altri elementi o apparecchiature del veicolo.

Se si usa la cintura di sicurezza o gli ancoraggi inferiori, utilizzare sempre una cinghia di ancoraggio per seggiolini di sicurezza per bambini rivolti in avanti.



- ① Parte anteriore del veicolo
- ② Gancio per cinghia di ancoraggio
- ③ Ancoraggio

Sicurezza dei bambini più grandi

■ Protezione dei bambini più grandi

Nelle pagine seguenti sono riportate le istruzioni su come verificare che la cintura aderisca correttamente, sul tipo di cuscino di rialzo da usare, se necessario, e importanti precauzioni relative al trasporto dei bambini sul sedile anteriore.

■ Controllo della cintura di sicurezza

Quando il bambino diventa troppo grande per il seggiolino, farlo sedere sul sedile posteriore e allacciare la cintura di sicurezza a tre punti di ancoraggio. Fare in modo che il bambino sia seduto con la schiena dritta e ben appoggiata allo schienale, poi passare in rassegna la seguente lista di controllo.



■ Lista di controllo

- Le ginocchia del bambino sono piegate in maniera confortevole sul bordo del sedile?
- La fascia diagonale passa tra il collo e il braccio del bambino?
- La fascia addominale della cintura si trova il più in basso possibile e tocca le cosce del bambino?
- Il bambino è in grado di rimanere seduto in questo modo per tutto il viaggio?

Se la risposta a tutte le domande è affermativa, il bambino è pronto per indossare correttamente la cintura a tre punti di ancoraggio. Se la risposta a una di queste domande è negativa, il bambino ha bisogno di un cuscino di rialzo finché non sarà in grado di usare la cintura di sicurezza correttamente senza cuscino.

▶▶ Sicurezza dei bambini più grandi

⚠ ATTENZIONE

Si sconsiglia di fare sedere un bambino di età pari o inferiore a 12 anni sul sedile anteriore, poiché l'eventuale attivazione dell'airbag anteriore lato passeggero può causare lesioni gravi o letali al bambino.

Se il bambino più grande deve viaggiare sul sedile anteriore, arretrare il sedile quanto più possibile e allacciare correttamente la cintura di sicurezza, utilizzando un cuscino di rialzo per bambini se necessario.

■ Cuscini di rialzo



Se non è possibile usare correttamente la cintura di sicurezza a tre punti di ancoraggio, far sedere il bambino su un cuscino di rialzo sul sedile posteriore. Per la sicurezza del bambino, controllare che l'età e il peso del bambino corrispondano alle raccomandazioni del produttore del cuscino di rialzo.



1 Guida

Per alcuni cuscini di rialzo per bambini è disponibile uno schienale. Montare lo schienale sul cuscino di rialzo per bambini e regolarlo sul sedile del veicolo in base alle istruzioni del produttore del cuscino. Assicurarsi che la cintura di sicurezza sia disposta correttamente attraverso la guida e che il bordo dello schienale e la cintura non tocchino e passino sul collo del bambino.

☒ Cuscini di rialzo

Per il montaggio di un cuscino di rialzo, leggere e attenersi alle istruzioni fornite con esso.

I cuscini di rialzo possono essere di tipo a schienale alto o basso. Scegliere il tipo di cuscino di rialzo che consenta al bambino di indossare correttamente la cintura di sicurezza.

Si consiglia di utilizzare un cuscino di rialzo per bambini con schienale, perché facilita la regolazione della fascia diagonale.

■ Protezione di bambini più grandi - Controlli finali

Il veicolo dispone di un sedile posteriore che permette di trattenere correttamente i bambini. Se si trasporta un gruppo di bambini e uno dei bambini deve sedersi sul sedile anteriore:

- Leggere e comprendere attentamente le istruzioni e le informazioni di sicurezza fornite in questo manuale.
- Spostare il sedile del passeggero anteriore il più indietro possibile.
- Fare sedere il bambino con la schiena dritta e ben appoggiata allo schienale.
- Controllare che la cintura di sicurezza sia posizionata correttamente in modo che il bambino sia trattenuto nel sedile.

■ Monitoraggio dei bambini

Si consiglia vivamente di tenere sotto controllo i bambini. Anche ai bambini più grandi bisogna ricordare di allacciare le cinture di sicurezza e sedersi correttamente.

Monossido di carbonio

I gas di scarico prodotti da questo veicolo contengono monossido di carbonio: un gas altamente tossico, incolore e inodore. Se si effettua una regolare manutenzione del veicolo, il monossido di carbonio non penetra nell'abitacolo.

■ Fare controllare la tenuta del sistema di scarico ogni volta che

- Si nota una rumorosità anomala proveniente dal sistema di scarico.
- Il sistema di scarico potrebbe essere stato danneggiato.
- Il veicolo viene sollevato per effettuare il cambio dell'olio.

Se il veicolo viene utilizzato con il portellone aperto, il flusso d'aria può condurre i gas di scarico nell'abitacolo e creare condizioni di pericolo. Se si deve guidare con il portellone aperto, tenere tutti i finestrini aperti e impostare il sistema di climatizzazione come mostrato di seguito.

1. Selezionare la modalità aria esterna.
2. Selezionare la modalità .
3. Impostare la ventola sulla velocità massima.
4. Impostare il controllo della temperatura su un valore confortevole.

Analogamente, regolare il sistema di climatizzazione se si deve rimanere seduti nel veicolo parcheggiato con il motore in funzione.

Monossido di carbonio

ATTENZIONE

Il monossido di carbonio è tossico. L'inalazione può provocare la perdita di coscienza e persino la morte.

Evitare qualsiasi ambiente chiuso o attività che comporti l'esposizione al monossido di carbonio.

In ambienti chiusi, ad esempio un garage, il monossido di carbonio può accumularsi rapidamente.

Non tenere il motore in funzione con la porta del garage chiusa. Anche con la porta aperta, guidare il veicolo fuori dal garage subito dopo avere avviato il motore.

Posizione delle etichette

Queste etichette si trovano nelle posizioni indicate. Hanno lo scopo di avvisare dei potenziali rischi che possono causare lesioni gravi o mortali. Leggere attentamente queste etichette.

Se un'etichetta si stacca o diventa illeggibile, rivolgersi alla concessionaria per farla sostituire.

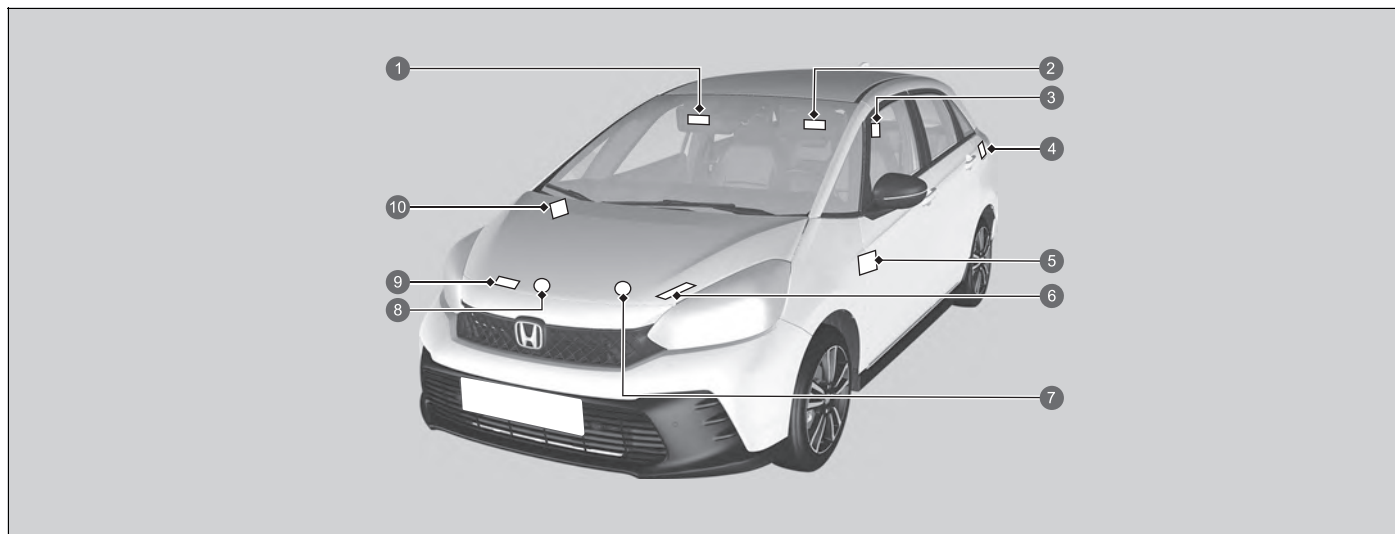

- 1 Protezione dei bambini (versione con guida a sinistra) ➔ P. 77
- 2 Protezione dei bambini (versione con guida a destra) ➔ P. 77
- 3 Poggiatesta posteriore ➔ P. 217
- 4 Carburante ➔ P. 500
- 5 Sistema di disattivazione dell'airbag passeggero anteriore (versione con guida a destra) ➔ P. 64
- 6 Batteria da 12 Volt ➔ P. 555
- 7 Tappo del serbatoio di riserva del liquido di raffreddamento inverter

























- 8 Tappo del radiatore ► P. 530
- 9 Climatizzatore ► P. 558
- 10 Sistema di disattivazione dell'airbag passeggero anteriore (versione con guida a sinistra) ► P. 64

Quadro strumenti























Questo capitolo fornisce una descrizione dei pulsanti, delle spie e degli indicatori utilizzati durante la guida.



Spie	106
Messaggi di allerta e informazione sull'interfaccia informazioni del conducente	126
Indicatori e interfaccia informazioni del conducente	
Indicatori	139
Interfaccia informazioni del conducente	143

 *1	Spia freno di stazionamento e impianto frenante (rossa)	→P. 108	 *1	Spia carica batteria da 12 V	→P. 111	 *1	Spia di attivazione/disattivazione dell'airbag passeggero anteriore	→P. 114
 *1	Spia freno di stazionamento e impianto frenante (ambra)	→P. 109	 D	Indicatore di posizione del cambio	→P. 111	 *1	Spia sistema di controllo della stabilità del veicolo (VSA)	→P. 114
 *1	Spia sistema di mantenimento automatico del freno	→P. 110	 M	Spia del sistema di trasmissione	→P. 111	 *1	Spia OFF del controllo della stabilità del veicolo (VSA)	→P. 115
 *1	Spia mantenimento automatico del freno	→P. 110	 M	Spia levetta di decelerazione*	→P. 112	 *1	Spia sistema del servosterzo elettrico (EPS)	→P. 115
 *1	Spia del sistema di alimentazione	→P. 110	 M	Spia promemoria cintura di sicurezza	→P. 112	 *1	Spia sistema avviso perdita di pressione/bassa pressione degli pneumatici	→P. 116
 *1	Spia Ready	→P. 110	 M	Spia riserva carburante	→P. 113	 P	Spia sensore di parcheggio	→P. 116
 *1	Spia EV	→P. 110	 M	Spia sistema antibloccaggio freni (ABS)	→P. 113	 i	Spia messaggio di sistema	→P. 117
 *1	Spia guasti	→P. 111	 M	Spia sistema di sicurezza supplementare	→P. 113	 ↔	Spie indicatori di direzione e luci di emergenza	→P. 117

*1 : Quando si imposta la modalità di alimentazione su ACCENSIONE, le seguenti spie si accendono per indicare che sono in corso i controlli del sistema. Si spengono dopo pochi secondi o dopo l'avviamento del sistema di alimentazione. Se una spia non si accende o non si spegne, è possibile che vi sia un guasto nel relativo sistema. Per risolvere il problema, seguire le istruzioni riportate nel manuale utente.







	Spia luci accese	→P. 118		Spia limitatore di velocità regolabile (bianco/verde)	→P. 121		*1 Spia sistema di frenata riduzione impatto (CMBS) (ambra)	→P. 122
	Spia abbaglianti	→P. 118		Spia limitatore di velocità intelligente (bianco/verde)	→P. 121		Spia sistema di frenata riduzione impatto (CMBS) (grigio)	→P. 122
	*1 Spia abbaglianti automatici	→P. 118		Spia allarme sistema antifurto	→P. 119		*1 Spia riduzione del rischio di allontanamento dalla corsia (ambra)	→P. 122
	Spia fendinebbia anteriori*	→P. 118		Spia sistema immobilizzatore	→P. 119		Spia riduzione del rischio di allontanamento dalla corsia (grigio)	→P. 122
	Spia retronebbia	→P. 118		*1 Spia controllo velocità di crociera adattativo (ACC) con adattamento velocità ad andatura lenta (ambra)	→P. 120		Spia di disattivazione automatica assistenza sterzo del sistema di riduzione del rischio di allontanamento dalla corsia	→P. 122
	*2 Spia modalità ECON	→P. 119		Spia controllo velocità di crociera adattativo (ACC) con adattamento velocità ad andatura lenta (bianco/verde)	→P. 121		*1 Spia supporto di sicurezza (ambra)	→P. 123
	Spia modalità NORMALE*	→P. 120		*1 Spia sistema di mantenimento corsia (LKAS) (ambra)	→P. 121		Spia supporto di sicurezza (verde/grigio)	→P. 125
	Spia modalità SPORT*	→P. 120		Spia sistema di mantenimento corsia (LKAS) (verde)	→P. 121			

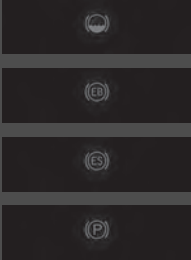







*1: Quando si imposta la modalità di alimentazione su ACCENSIONE, le seguenti spie si accendono per indicare che sono in corso i controlli del sistema. Si spengono dopo pochi secondi o dopo l'avviamento del sistema di alimentazione. Se una spia non si accende o non si spegne, è possibile che vi sia un guasto nel relativo sistema. Per risolvere il problema, seguire le istruzioni riportate nel manuale utente.





*2: Modelli senza interruttore modalità di guida

*3: Modelli con interruttore modalità di guida





Spia	Nome	Accesa/Lampeggiante	Spiegazione	Messaggio
 (rossa)	Spia freno di stazionamento e impianto frenante (rossa)	<ul style="list-style-type: none"> • Si accende quando viene inserito il freno di stazionamento e si spegne quando viene rilasciato. • Si accende quando il livello del liquido freni è basso. • Si accende se è presente un problema nell'impianto frenante. • Viene emesso un segnale acustico e la spia si accende se si guida con il freno di stazionamento applicato. 	<ul style="list-style-type: none"> • Si accende durante la marcia - Accertarsi che il freno di stazionamento sia rilasciato. Controllare il livello del liquido freni. <ul style="list-style-type: none"> ▣ Operazioni da eseguire in caso di accensione della spia durante la guida P. 597 • Si accende insieme alla spia del freno di stazionamento e dell'impianto frenante (ambra) - Fermarsi immediatamente in un luogo sicuro. Contattare una concessionaria per la riparazione. Il pedale del freno diventa più duro da azionare. Premere ulteriormente il pedale. <ul style="list-style-type: none"> ▣ Se la spia impianto frenante (rossa) si accende o lampeggia insieme all'accensione della spia (ambra) P. 597 • Si accende insieme alla spia ABS - Far controllare il veicolo dalla concessionaria. <ul style="list-style-type: none"> ▣ In caso di accensione o lampeggiamento della spia impianto frenante (rossa) P. 597 	





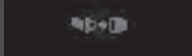

Spia	Nome	Accesa/Lampeggiante	Spiegazione	Messaggio
 (rossa)	Spia freno di stazionamento e impianto frenante (rossa)	<ul style="list-style-type: none"> • Si accende per circa 30 secondi quando si inserisce il freno di stazionamento elettrico mentre la modalità di alimentazione è su ACCESSORI o su VEICOLO SPENTO, quindi si spegne. • Rimane accesa per circa 30 secondi quando si imposta la modalità di alimentazione su VEICOLO SPENTO mentre è inserito il freno di stazionamento elettrico, quindi si spegne. 	<ul style="list-style-type: none"> • Lampeggia e contemporaneamente si accende la spia del freno di stazionamento e dell'impianto frenante (ambra) - Problema nel freno di stazionamento elettrico. Il freno di stazionamento potrebbe non essere inserito. Evitare di usare il freno di stazionamento e fare controllare immediatamente il veicolo dalla concessionaria. <ul style="list-style-type: none"> ➤ Se la spia impianto frenante (rossa) si accende o lampeggia insieme all'accensione della spia (ambra) P. 599 	
 (ambra)	Spia freno di stazionamento e impianto frenante (ambra)	<ul style="list-style-type: none"> • Si accende se è presente un problema con un sistema correlato alla frenata diverso dall'impianto frenante convenzionale. • Si accende se è presente un problema nel sistema del freno di stazionamento elettrico e/o nel sistema di mantenimento automatico del freno. 	<ul style="list-style-type: none"> • Si accende durante la marcia - Evitare velocità elevate e frenate improvvise. Portare immediatamente il veicolo da una concessionaria. • Rimane costantemente accesa - Evitare di usare il freno di stazionamento e fare controllare immediatamente il veicolo dalla concessionaria. 	    



Spia	Nome	Accesa/Lampeggiante	Spiegazione	Messaggio
	Spia sistema di mantenimento automatico del freno	<ul style="list-style-type: none"> • Si accende quando il sistema di mantenimento automatico del freno è attivo 	<ul style="list-style-type: none"> ▣ Mantenimento automatico del freno P. 480 	
	Spia mantenimento automatico del freno	<ul style="list-style-type: none"> • Si accende quando il sistema di mantenimento automatico del freno viene attivato. 	<ul style="list-style-type: none"> ▣ Mantenimento automatico del freno P. 480 	—
	Spia del sistema di alimentazione	<ul style="list-style-type: none"> • Si accende se è presente un problema nel sistema elettrico del veicolo. 	<ul style="list-style-type: none"> • Rimane costantemente accesa -Fare controllare immediatamente il veicolo da una concessionaria. 	
	Spia Ready	<ul style="list-style-type: none"> • Si accende quando il veicolo è pronto per la guida. 	<ul style="list-style-type: none"> ▣ Inserimento dell'alimentazione P. 359 	
	Spia EV	<ul style="list-style-type: none"> • Si accende quando il veicolo viene azionato dal motore elettrico e il motore a combustione non è in funzione. 	—	—





Spia	Nome	Accesa/Lampeggiante	Spiegazione	Messaggio
	Spia guasti	<ul style="list-style-type: none"> • Si accende se è presente un problema nei sistemi di controllo delle emissioni o nel sistema del veicolo elettrico*. • Lampeggia se viene rilevata una perdita di colpi nei cilindri del motore. 	<ul style="list-style-type: none"> ► In caso di accensione o lampeggiamento della spia guasti P. 596 	
	Spia carica batteria da 12 V	<ul style="list-style-type: none"> • Si accende quando è presente un guasto nel sistema di carica. 	<ul style="list-style-type: none"> • Fermarsi in un luogo sicuro e contattare immediatamente una concessionaria. ► Controllo della batteria da 12 Volt P. 550 ► In caso di accensione della spia carica batteria da 12 Volt P. 595 	
	Indicatore di posizione del cambio	<ul style="list-style-type: none"> • Indica la posizione corrente del cambio. 	<ul style="list-style-type: none"> ► Cambio marcia P. 365 	
	Spia del sistema di trasmissione	<ul style="list-style-type: none"> • Lampeggia se il sistema di trasmissione presenta un guasto. 	<ul style="list-style-type: none"> • Lampeggia durante la guida - Evitare partenze e accelerazioni improvvise e fare controllare immediatamente il veicolo da una concessionaria. 	
			<ul style="list-style-type: none"> • Parcheggiare immediatamente l'auto in un luogo sicuro. ► Traino di emergenza P. 608 • Far controllare il veicolo dalla concessionaria. 	



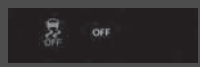

* Non disponibile su tutti i modelli





Spia	Nome	Accesa/Lampeggiante	Spiegazione	Messaggio
	Spia levetta di decelerazione*	<ul style="list-style-type: none"> • Si accende quando la levetta viene tirata. • Lampeggia quando non si verifica la decelerazione mentre si tira la levetta. • Si accende con M quando è selezionata la modalità SPORT o il cambio è in posizione [B] e la levetta di decelerazione è tirata. 	<p>☒ Levetta di decelerazione* P. 367</p>	
	Spia promemoria cintura di sicurezza	<ul style="list-style-type: none"> • Si accende se una cintura di sicurezza non è allacciata quando la modalità di alimentazione è su ACCENSIONE. • Se il passeggero anteriore non indossa la cintura di sicurezza, la spia si accende dopo alcuni secondi. • Si accende per un po' quando la cintura di sicurezza posteriore viene slacciata mentre la modalità di alimentazione è su ACCENSIONE. • Lampeggia durante la guida se la cintura di sicurezza del conducente e/o del passeggero non è allacciata. Viene emesso un segnale acustico e la spia lampeggia a intervalli regolari. 	<ul style="list-style-type: none"> • Il cicalino viene interrotto e la spia si spegne quando il conducente e i passeggeri allacciano le rispettive cinture. • Rimane accesa dopo che il conducente e/o i passeggeri allacciano la cintura - È possibile che si sia verificato un errore di rilevamento del sensore. Far controllare il veicolo dalla concessionaria. <ul style="list-style-type: none"> ☒ Promemoria cintura di sicurezza P. 47 	  

Spia	Nome	Accesa/Lampeggiante	Spiegazione	Messaggio
	Spia riserva carburante	<ul style="list-style-type: none"> • Si accende quando la riserva di carburante è al minimo (circa 5,3 litri rimanenti). • Lampeggia se è presente un guasto all'indicatore di livello carburante. 	<ul style="list-style-type: none"> • Si accende - Fare rifornimento al più presto. • Lampeggia - Far controllare il veicolo dalla concessionaria. 	 
	Spia sistema antibloccaggio freni (ABS)	<ul style="list-style-type: none"> • Si accende se è presente un guasto nel sistema ABS. 	<ul style="list-style-type: none"> • Rimane costantemente accesa - Far controllare il veicolo dalla concessionaria. Se la spia è accesa, il veicolo mantiene la normale capacità frenante ma non dispone della funzione antibloccaggio. <ul style="list-style-type: none"> ▣ Sistema antibloccaggio freni (ABS) P. 483 	
	Spia sistema di sicurezza supplementare	<ul style="list-style-type: none"> • Si accende se viene rilevato un problema in uno dei seguenti sistemi: <ul style="list-style-type: none"> - Sistema di sicurezza supplementare - Sistema airbag laterali - Sistema airbag laterali a tendina - Pretensionatore cintura di sicurezza 	<ul style="list-style-type: none"> • Rimane costantemente accesa - Far controllare il veicolo dalla concessionaria. 	







Spia	Nome	Accesa/Lampeggiante	Spiegazione	Messaggio
	Spie di attivazione/ disattivazione dell'airbag passeggero anteriore	<ul style="list-style-type: none"> Quando l'airbag passeggero anteriore è attivo: La spia di attivazione si riaccende e rimane accesa per circa 60 secondi. Quando l'airbag passeggero anteriore non è attivo: La spia di disattivazione si riaccende e rimane accesa. In questo modo si segnala che l'airbag passeggero anteriore è disattivato. 	<ul style="list-style-type: none"> ► Sistema di disattivazione dell'airbag passeggero anteriore P. 62 	—
	Spia sistema di controllo della stabilità del veicolo (VSA)	<ul style="list-style-type: none"> Lampeggia quando il sistema VSA è attivo. Si accende se è presente un problema nel sistema VSA, nel sistema di assistenza partenza in salita o nel sistema di assistenza manovrabilità agile. Si accende se il sistema VSA viene temporaneamente disattivato, dopo aver scollegato e quindi ricollegato la batteria da 12 Volt. 	<ul style="list-style-type: none"> Rimane costantemente accesa - Far controllare il veicolo dalla concessionaria. <ul style="list-style-type: none"> ► Sistema di controllo della stabilità del veicolo (VSA) P. 388 ► Sistema di assistenza alle partenze in salita P. 361 ► Assistenza manovrabilità agile P. 390 Guidare il veicolo per un breve tratto a più di 20 km/h. La spia deve spegnersi. In caso contrario, far controllare il veicolo da una concessionaria. 	

Spia	Nome	Accesa/Lampeggiante	Spiegazione	Messaggio
	Spia OFF del controllo della stabilità del veicolo (VSA)	<ul style="list-style-type: none"> • Si accende quando si disabilita parzialmente il sistema VSA. • Si accende se il sistema VSA viene temporaneamente disattivato, dopo aver scollegato e quindi ricollegato la batteria da 12 Volt. 	<ul style="list-style-type: none"> • ► Attivazione e disattivazione del sistema VSA P. 389 • Guidare il veicolo per un breve tratto a più di 20 km/h. La spia deve spegnersi. In caso contrario, far controllare il veicolo da una concessionaria. 	 
	Spia sistema del servosterzo elettrico (EPS)	<ul style="list-style-type: none"> • Si accende se è presente un problema nel sistema EPS o nel sistema di monitoraggio dell'attenzione del conducente. 	<ul style="list-style-type: none"> • Si accende durante la marcia - Fermarsi immediatamente in un luogo sicuro. • Rimane costantemente accesa- Far controllare il veicolo dalla concessionaria. • ► Accensione della spia di sistema del servosterzo elettrico (EPS) P. 598 	 

Spia	Nome	Accesa/Lampeggiante	Spiegazione	Messaggio
	Spia sistema avviso perdita di pressione/bassa pressione degli pneumatici	<ul style="list-style-type: none"> • Si accende brevemente se la modalità di alimentazione viene impostata su ACCENSIONE e il veicolo non viene spostato entro 45 secondi, per indicare che il processo di inizializzazione non è ancora completo. • Si accende e rimane accesa, quando: <ul style="list-style-type: none"> - Viene determinato che la pressione di uno o più pneumatici è significativamente bassa. - Il sistema non è stato inizializzato. 	<ul style="list-style-type: none"> • Si accende durante la marcia - Fermarsi in un luogo sicuro, controllare la pressione degli pneumatici e gonfiarli secondo necessità. • Rimane accesa dopo il gonfiaggio degli pneumatici alle pressioni consigliate - Il sistema deve essere inizializzato. <ul style="list-style-type: none"> ▣ Taratura del sistema avviso perdita di pressione P. 392 	 
		<ul style="list-style-type: none"> • Lampeggia per circa un minuto quindi rimane accesa se è presente un problema nel sistema avviso perdita di pressione. • Si accende se il sistema di avviso perdita di pressione viene temporaneamente disattivato, dopo aver scollegato e quindi ricollegato la batteria da 12 Volt. 	<ul style="list-style-type: none"> • Lampeggia e rimane accesa - Far controllare il veicolo dalla concessionaria. • Guidare il veicolo per un breve tratto a più di 20 km/h. La spia deve spegnersi. In caso contrario, far controllare il veicolo da una concessionaria. 	
	Spia sensore di parcheggio	<ul style="list-style-type: none"> • Lampeggia se sono presenti ostacoli intorno ai sensori. 	<ul style="list-style-type: none"> ▣ Sistema sensori di parcheggio P. 488 	

Spia	Nome	Accesa/Lampeggiante	Spiegazione	Messaggio
	Spia messaggio di sistema	<ul style="list-style-type: none"> • Si accende contemporaneamente all'emissione di un segnale acustico se viene rilevato un problema. Allo stesso tempo viene visualizzato un messaggio di sistema sull'interfaccia informazioni conducente. 	<ul style="list-style-type: none"> • Con la spia accesa, premere il pulsante  (Home) e selezionare ⓘ (informazioni) per rivedere il messaggio. <ul style="list-style-type: none"> ➤ Modifica del display P. 143 • Se viene visualizzato un messaggio di sistema sull'interfaccia informazioni conducente, fare riferimento alle informazioni sulle spie riportate in questo capitolo. Intraprendere l'azione correttiva necessaria in base al messaggio. • L'interfaccia informazioni del conducente non ritorna alla schermata normale fino a quando l'avvertenza non viene cancellata o non viene premuto il pulsante  (Home). 	—
	Spie indicatori di direzione e luci di emergenza	<ul style="list-style-type: none"> • Lampeggia quando si aziona la leva degli indicatori di direzione. • Lampeggiano insieme a tutti gli indicatori di direzione quando si preme il pulsante luci di emergenza. • Lampeggiano insieme a tutti gli indicatori di direzione quando si preme il pedale del freno durante la guida ad alta velocità. 	<ul style="list-style-type: none"> • Non lampeggia o lampeggia rapidamente <ul style="list-style-type: none"> ➤ Sostituzione delle lampadine P. 534 • Segnale di arresto di emergenza P. 485 	—

Spia	Nome	Accesa/Lampeggiante	Spiegazione	Messaggio
	Spia luci accese	<ul style="list-style-type: none"> • Si accende quando le luci di posizione, le luci di posizione posteriori e le altre luci esterne sono accese. 	➤ Luci P. 189	—
	Spia abbaglianti	<ul style="list-style-type: none"> • Si accende quando gli abbaglianti sono accesi. 	—	—
	Spia abbaglianti automatici	<ul style="list-style-type: none"> • Si accende quando vengono soddisfatte tutte le condizioni di esercizio degli abbaglianti automatici. 	➤ Abbaglianti automatici P. 197	—
	Spia fendinebbia anteriori*	<ul style="list-style-type: none"> • Si accende quando i fendinebbia anteriori sono accesi. 	➤ Fendinebbia P. 193	—
	Spia retronebbia	<ul style="list-style-type: none"> • Si accende quando il retronebbia è acceso. 	➤ Fendinebbia P. 193	—







Spia	Nome	Accesa/Lampeggiante	Spiegazione	Messaggio
 <p>Spia sistema immobilizzatore</p>	<p>Spia sistema immobilizzatore</p>	<ul style="list-style-type: none"> Lampeggia se l'immobilizzatore non riconosce le informazioni della chiave. 	<ul style="list-style-type: none"> Lampeggia - Non è possibile avviare il sistema di alimentazione. Impostare la modalità di alimentazione su VEICOLO SPENTO, quindi selezionare nuovamente la modalità di ACCENSIONE. Versione con guida a destra Tenere premuto il pedale del freno prima di impostare la modalità di alimentazione su ACCENSIONE. Tutti i modelli Lampeggia ripetutamente - Il sistema potrebbe non funzionare correttamente. Far controllare il veicolo dalla concessionaria. Non apportare modifiche al sistema e non aggiungervi altri dispositivi. In caso contrario possono verificarsi guasti elettrici. 	
 <p>Spia allarme sistema antifurto</p>	<p>Spia allarme sistema antifurto</p>	<ul style="list-style-type: none"> Lampeggia quando l'allarme sistema antifurto viene inserito. 	<p>🔔 Allarme sistema antifurto P. 180</p>	
 <p>Spia modalità ECON</p>	<p>Spia modalità ECON</p>	<p>Modelli senza interruttore modalità di guida</p> <ul style="list-style-type: none"> Si accende quando la modalità ECON è attiva. <p>Modelli con interruttore modalità di guida</p> <ul style="list-style-type: none"> Si accende quando si imposta la modalità di guida su ECON. 	<p>🔔 Modalità ECON* P. 371</p> <p>🔔 Interruttore modalità di guida* P. 373</p>	

*1: Modelli senza interruttore modalità di guida





*2: Modelli con interruttore modalità di guida

* Non disponibile su tutti i modelli

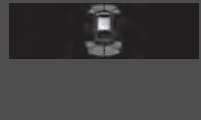

Spia	Nome	Accesa/Lampeggiante	Spiegazione	Messaggio
	Spia modalità NORMALE*	<ul style="list-style-type: none"> • Si accende quando si imposta la modalità di guida su NORMALE. 	<ul style="list-style-type: none"> • Interruttore modalità di guida* P. 373 	
	Spia modalità SPORT*	<ul style="list-style-type: none"> • Si accende quando si imposta la modalità di guida su SPORT. 	<ul style="list-style-type: none"> • Interruttore modalità di guida* P. 373 	
	Spia controllo velocità di crociera adattativo (ACC) con adattamento velocità ad andatura lenta (ambra)	<ul style="list-style-type: none"> • Si accende se è presente un guasto nell'ACC con adattamento velocità ad andatura lenta. • Si accende se il sistema ACC con adattamento velocità ad andatura lenta viene temporaneamente disattivato, dopo aver scollegato e quindi ricollegato la batteria da 12 volt. • La spia può accendersi temporaneamente quando si supera il peso massimo consentito. • L'ACC con adattamento velocità ad andatura lenta è stato annullato automaticamente. 	<ul style="list-style-type: none"> • Si accende durante la marcia - Far controllare il veicolo dalla concessionaria. • Guidare il veicolo per un breve tratto a più di 20 km/h. La spia deve spegnersi. In caso contrario, far controllare il veicolo da una concessionaria. • Assicurarsi che il carico totale rientri nel limite di peso massimo consentito. <ul style="list-style-type: none"> • Limite di carico P. 353 • Rimane costantemente accesa - Far controllare il veicolo dalla concessionaria. 	

Spia	Nome	Accesa/Lampeggiante	Spiegazione	Messaggio
	Spia controllo velocità di crociera adattativo (ACC) con adattamento velocità ad andatura lenta (bianco/verde)	<ul style="list-style-type: none"> • Si accende in bianco quando si preme il pulsante . È possibile passare da un indicatore all'altro premendo il pulsante LIM. • Si accende in verde mentre il sistema è in funzione. 	<ul style="list-style-type: none"> ▣ Controllo velocità di crociera adattativo (ACC) con adattamento velocità ad andatura lenta P. 424 	—
	Spia limitatore di velocità regolabile (bianco/verde)		<ul style="list-style-type: none"> ▣ Limitatore di velocità regolabile P. 376 	—
	Spia limitatore di velocità intelligente (bianco/verde)		<ul style="list-style-type: none"> ▣ Limitatore di velocità intelligente P. 381 	—
	Spia sistema di mantenimento corsia (LKAS) (ambra)	<ul style="list-style-type: none"> • Si accende se è presente un guasto nel sistema LKAS. • La spia può accendersi temporaneamente quando si supera il peso massimo consentito. 	<ul style="list-style-type: none"> • Rimane costantemente accesa - Far controllare il veicolo dalla concessionaria. 	
			<ul style="list-style-type: none"> • Assicurarsi che il carico totale rientri nel limite di peso massimo consentito. <ul style="list-style-type: none"> ▣ Limite di carico P. 353 • Rimane costantemente accesa - Far controllare il veicolo dalla concessionaria. 	
	Spia sistema di mantenimento corsia (LKAS) (verde)	<ul style="list-style-type: none"> • Si accende quando si preme il pulsante LKAS. 	<ul style="list-style-type: none"> ▣ Sistema di mantenimento corsia (LKAS) P. 443 	—

Spia	Nome	Accesa/Lampeggiante	Spiegazione	Messaggio
	Spia sistema di frenata riduzione impatto (CMBS) (ambra)	<ul style="list-style-type: none"> • Si accende se è presente un guasto nel sistema CMBS o il sistema non può essere utilizzato temporaneamente a causa di problemi come la presenza di sporco sul parabrezza vicino alla telecamera. 	<ul style="list-style-type: none"> • Contemporaneamente, si accende la spia supporto di sicurezza (ambra) si accende. <ul style="list-style-type: none"> ☒ Spia supporto di sicurezza (ambra) P. 123 	—
	Spia sistema di frenata riduzione impatto (CMBS) (grigio)	<ul style="list-style-type: none"> • Si accende quando il sistema CMBS è disattivato. 	<ul style="list-style-type: none"> ☒ Supporto di sicurezza P. 158 	—
	Spia riduzione del rischio di allontanamento dalla corsia (ambra)	<ul style="list-style-type: none"> • Si accende se è presente un guasto nel sistema di riduzione del rischio di allontanamento dalla corsia o il sistema non può essere utilizzato temporaneamente a causa di problemi come la presenza di sporco sul parabrezza vicino alla telecamera. 	<ul style="list-style-type: none"> • Contemporaneamente, si accende la spia supporto di sicurezza (ambra) si accende. <ul style="list-style-type: none"> ☒ Spia supporto di sicurezza (ambra) P. 123 	—
	Spia riduzione del rischio di allontanamento dalla corsia (grigio)	<ul style="list-style-type: none"> • Si accende quando il sistema di riduzione del rischio di allontanamento dalla corsia è disattivato. 	<ul style="list-style-type: none"> ☒ Supporto di sicurezza P. 158 	—
	Spia di disattivazione automatica assistenza sterzo del sistema di riduzione del rischio di allontanamento dalla corsia	<ul style="list-style-type: none"> • Si accende quando l'assistenza sterzo del sistema di riduzione del rischio di allontanamento dalla corsia si disattiva automaticamente. 	<ul style="list-style-type: none"> ☒ Sistema per la riduzione del rischio di allontanamento dalla corsia P. 416 	

Spia	Nome	Accesa/Lampeggiante	Spiegazione	Messaggio
	Spia supporto di sicurezza (ambra)	<ul style="list-style-type: none"> • Si accende se è presente un guasto nel sistema di riduzione del rischio di allontanamento dalla corsia, nel sistema CMBS o nel sistema informazioni angolo cieco (BSI)*. 	<ul style="list-style-type: none"> • Rimane costantemente accesa - Far controllare il veicolo dalla concessionaria. 	
		<ul style="list-style-type: none"> • Si accende se è presente un problema nel sensore di parcheggio. 	<ul style="list-style-type: none"> • Verificare che l'area intorno ai sensori non sia coperta da fango, ghiaccio, neve ecc. Se la spia rimane accesa anche dopo aver pulito la zona interessata, far controllare il sistema da una concessionaria. <ul style="list-style-type: none"> ➤ Sistema sensori di parcheggio P. 488 	
		<ul style="list-style-type: none"> • La spia può accendersi temporaneamente quando si supera il peso massimo consentito. 	<ul style="list-style-type: none"> • Assicurarsi che il carico totale rientri nel limite di peso massimo consentito. <ul style="list-style-type: none"> ➤ Limite di carico P. 353 • Rimane costantemente accesa - Far controllare il veicolo dalla concessionaria. 	
		<ul style="list-style-type: none"> • Si accende se il sistema riduzione del rischio di allontanamento dalla corsia o il sistema CMBS vengono temporaneamente disattivati, dopo aver scollegato e quindi ricollegato la batteria da 12 Volt. 	<ul style="list-style-type: none"> • Guidare il veicolo per un breve tratto a più di 20 km/h. La spia deve spegnersi. In caso contrario, far controllare il veicolo da una concessionaria. 	



* Non disponibile su tutti i modelli







Spia	Nome	Accesa/Lampeggiante	Spiegazione	Messaggio
	<p>Spia supporto di sicurezza (ambra)</p>	<ul style="list-style-type: none"> • Si accende quando il sistema di riduzione del rischio di allontanamento dalla corsia e/o il sistema CMBS si disattivano. 	<ul style="list-style-type: none"> • Rimane accesa - La temperatura all'interno della telecamera è troppo alta. Usare il sistema di climatizzazione per raffreddare la telecamera. Il sistema si attiva quando la temperatura all'interno della telecamera si abbassa. <ul style="list-style-type: none"> ➤ Telecamera anteriore a vista ampia P. 473 • Rimane accesa - L'area intorno alla telecamera è ostruita da sporco, fango, ecc. Fermare il veicolo in un luogo sicuro e rimuovere i detriti con un panno morbido. • Far controllare il veicolo presso una concessionaria se la spia o il messaggio vengono visualizzati anche dopo aver pulito l'area intorno alla telecamera. <ul style="list-style-type: none"> ➤ Telecamera anteriore a vista ampia P. 473 • Potrebbe accendersi in condizioni di scarsa luminosità esterna, ad esempio durante la guida in galleria, nelle ore notturne, all'alba o al crepuscolo. 	 





Spia	Nome	Accesa/Lampeggiante	Spiegazione	Messaggio
	Spia supporto di sicurezza (ambra)	<p>Modelli con sistema informazioni angolo cieco (BSI)</p> <ul style="list-style-type: none"> • Si accende quando fango, neve o ghiaccio si accumulano in prossimità del sensore del sistema informazioni angolo cieco (BSI). • Si accende quando la temperatura del sensore del sistema informazioni angolo cieco è elevata. 	<ul style="list-style-type: none"> • Si accende durante la marcia - Qualcosa potrebbe interferire con il sensore del sistema informazioni angolo cieco (BSI). Controllare l'area in prossimità del sensore del sistema informazioni angolo cieco (BSI) e rimuovere eventuali ostacoli. • Il sistema ritorna normale quando la temperatura si abbassa. <ul style="list-style-type: none"> ➤ Sistema informazioni angolo cieco (BSI)* P. 394 	
	Spia supporto di sicurezza (verde/grigio)	<ul style="list-style-type: none"> • Si accende in verde quando il sistema di riduzione del rischio di allontanamento dalla corsia, il sistema CMBS, il sistema informazioni angolo cieco (BSI)* e il sistema dei sensori di parcheggio sono accesi. • Si accende in verde e in grigio quando uno o più dei sistemi indicati sopra sono disattivati. • Si accende in grigio quando tutti i sistemi indicati sopra sono disattivati. 	<ul style="list-style-type: none"> ➤ Sistema per la riduzione del rischio di allontanamento dalla corsia P. 416 ➤ Sistema informazioni angolo cieco (BSI)* P. 394 ➤ Sistema di frenata riduzione impatto (CMBS) P. 402 ➤ Sistema sensori di parcheggio P. 488 	   





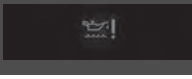

* Non disponibile su tutti i modelli

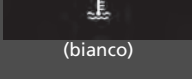
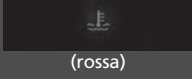





Messaggi di allerta e informazione sull'interfaccia informazioni del conducente

I seguenti messaggi vengono visualizzati solo sull'interfaccia informazioni del conducente. Premere il pulsante  (Home), selezionare  (informazioni), quindi premere la manopola di selezione sinistra per visualizzare di nuovo il messaggio con la spia messaggio di sistema accesa.



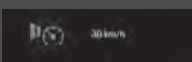

Messaggio	Condizione	Spiegazione
	<ul style="list-style-type: none"> Viene visualizzato quando il veicolo non è più in grado di funzionare a causa di un malfunzionamento. 	<ul style="list-style-type: none"> Fermarsi immediatamente in un luogo sicuro.
 (ambra)	<ul style="list-style-type: none"> Viene visualizzato quando c'è il rischio che il veicolo si sposti inaspettatamente dopo che è stato arrestato a causa di un malfunzionamento. 	<ul style="list-style-type: none"> Con il veicolo fermo, inserire il freno di stazionamento.  Freno di stazionamento P. 475 Far controllare il veicolo dalla concessionaria.
	<ul style="list-style-type: none"> Viene visualizzato in caso di mancata chiusura completa delle portiere o del portellone. Viene visualizzato in caso di apertura delle portiere o del portellone durante la guida. Viene emesso un segnale acustico. 	<ul style="list-style-type: none"> Scompare quando tutte le portiere e il portellone sono chiusi.
	<ul style="list-style-type: none"> Viene visualizzato se è presente un problema nel sistema di avviso acustico del veicolo. 	<ul style="list-style-type: none"> Fare controllare immediatamente il veicolo da una concessionaria.
	<ul style="list-style-type: none"> Viene visualizzato se è presente un guasto nel sistema di carica batteria da 12 V. 	<ul style="list-style-type: none"> Far controllare il veicolo dalla concessionaria.
	<ul style="list-style-type: none"> Viene visualizzato una volta se la temperatura esterna è inferiore a 3 °C con la modalità di alimentazione su ACCENSIONE. 	<ul style="list-style-type: none"> Vi è la possibilità che la superficie stradale sia ghiacciata e sdruciolevole.

Messaggio	Condizione	Spiegazione
	<ul style="list-style-type: none"> Viene visualizzato quando la pressione dell'olio motore è bassa. 	<ul style="list-style-type: none"> Viene visualizzato durante la marcia - Fermarsi immediatamente in un luogo sicuro. <ul style="list-style-type: none"> ► Se viene visualizzato il simbolo Pressione olio motore bassa P. 595
	<ul style="list-style-type: none"> Viene visualizzato quando il livello dell'olio motore è basso con il motore in funzione. 	<ul style="list-style-type: none"> Viene visualizzato durante la marcia - Fermarsi immediatamente in un luogo sicuro. <ul style="list-style-type: none"> ► Visualizzazione del simbolo di livello dell'olio basso P. 601
	<ul style="list-style-type: none"> Viene visualizzato quando il motore è in funzione, è presente un guasto nel sistema del sensore di livello dell'olio motore. 	<ul style="list-style-type: none"> Far controllare il veicolo dalla concessionaria.
	<ul style="list-style-type: none"> Viene visualizzato se è presente un problema nel sistema di controllo luci automatico. 	<ul style="list-style-type: none"> Viene visualizzato durante la marcia - Accendere le luci manualmente e far controllare il veicolo da una concessionaria.
	<ul style="list-style-type: none"> Viene visualizzato se è presente un problema nei fari. 	<ul style="list-style-type: none"> Viene visualizzato durante la marcia - I fari potrebbero non essere accesi. Quando le condizioni consentono una guida in sicurezza, far controllare il prima possibile il veicolo da una concessionaria.
 (bianco)	<ul style="list-style-type: none"> Viene visualizzato quando la temperatura del liquido di raffreddamento del motore è vicina al relativo limite superiore. 	<ul style="list-style-type: none"> Guidare a velocità moderata per evitare il surriscaldamento.
 (rossa)	<ul style="list-style-type: none"> Viene visualizzato quando la temperatura del liquido di raffreddamento motore è eccessivamente alta. 	<ul style="list-style-type: none"> ► Surriscaldamento P. 593



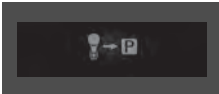

Messaggio	Condizione	Spiegazione
	<ul style="list-style-type: none"> Viene visualizzato se è presente un problema nel sistema di raffreddamento. 	<ul style="list-style-type: none"> Guidare lentamente per evitare il surriscaldamento e far controllare il veicolo da una concessionaria quanto prima.
	<ul style="list-style-type: none"> Viene visualizzato quando il sistema di mantenimento automatico del freno è disattivato. 	<p>➤ Mantenimento automatico del freno P. 480</p>
	<ul style="list-style-type: none"> Viene visualizzato quando si preme il pulsante del mantenimento automatico del freno senza indossare la cintura di sicurezza lato guida. 	<ul style="list-style-type: none"> Allacciare la cintura di sicurezza lato guida. <p>➤ Mantenimento automatico del freno P. 480</p>
	<ul style="list-style-type: none"> Viene visualizzato quando si preme il pulsante del mantenimento automatico del freno senza spingere il pedale del freno quando il mantenimento automatico del freno è in funzione. 	<ul style="list-style-type: none"> Premere il pulsante del mantenimento automatico del freno tenendo premuto il pedale del freno. <p>➤ Mantenimento automatico del freno P. 480</p>
	<ul style="list-style-type: none"> Viene visualizzato quando si preme l'interruttore del freno di stazionamento elettrico senza spingere il pedale del freno quando il freno di stazionamento elettrico è in funzione. 	<ul style="list-style-type: none"> Premere l'interruttore del freno di stazionamento elettrico tenendo premuto il pedale del freno. <p>➤ Freno di stazionamento P. 475</p>
	<ul style="list-style-type: none"> Viene visualizzato prima di uscire dal veicolo se una delle portiere posteriori era stata aperta poco prima di mettere in moto il veicolo, per ricordare di verificare l'eventuale presenza di passeggeri o oggetti nei sedili posteriori quando si esce dal veicolo. 	<ul style="list-style-type: none"> Verificare l'eventuale presenza di passeggeri o oggetti sul sedile posteriore prima di uscire dal veicolo. <p>➤ Promemoria sedili posteriori P. 214</p>

Messaggio	Condizione	Spiegazione
 (bianco)  (ambra)	<ul style="list-style-type: none"> Viene visualizzato se il conducente mostra segnali di sonnolenza o distrazione durante la guida. 	<p>► Monitoraggio attenzione conducente P. 153</p>
	<ul style="list-style-type: none"> Viene visualizzato quando la velocità del veicolo raggiunge la velocità impostata. È possibile impostare due differenti velocità per l'allarme. 	<p>► Allarme velocità P. 152</p>
	<ul style="list-style-type: none"> Viene visualizzato non appena viene rilevato un problema nel sistema di accesso senza chiavi* o nel sistema di avviamento senza chiavi. 	<ul style="list-style-type: none"> Rimane visualizzato - Far controllare il veicolo dalla concessionaria.
	<ul style="list-style-type: none"> Viene visualizzato quando si chiude la portiera con la modalità di alimentazione su ACCENSIONE senza il comando a distanza all'interno del veicolo. 	<ul style="list-style-type: none"> Scompare quando il telecomando è di nuovo all'interno del veicolo e si chiude la portiera. <p>► Promemoria telecomando P. 188</p>
	<ul style="list-style-type: none"> Viene visualizzato quando la batteria del telecomando si scarica. 	<p>► Sostituzione della batteria del telecomando P. 556</p>
	<ul style="list-style-type: none"> Viene visualizzato quando si imposta la modalità di alimentazione su ACCESSORI o su ACCENSIONE. <p>Versione con guida a destra</p> <ul style="list-style-type: none"> Viene visualizzato dopo aver sbloccato e aperto la portiera lato guida. 	<p>► Inserimento dell'alimentazione P. 359</p>



* Non disponibile su tutti i modelli

Messaggio	Condizione	Spiegazione
	<ul style="list-style-type: none"> Viene visualizzato quando la modalità di alimentazione è su ACCESSORI. Compare quando la portiera lato guida è aperta con la modalità di alimentazione su ACCESSORI. 	<p>—</p> <ul style="list-style-type: none"> Portare la modalità di alimentazione su VEICOLO SPENTO. ► Pulsante POWER P. 186
	<ul style="list-style-type: none"> Viene visualizzato quando la batteria del telecomando è troppo scarica per attivare il sistema di alimentazione o quando la chiave non si trova all'interno della gamma operativa per l'accensione del sistema di alimentazione. Vengono emessi sei segnali acustici. 	<ul style="list-style-type: none"> Rimettere a contatto il telecomando con il pulsante POWER. ► Con batteria telecomando scarica P. 588
	<ul style="list-style-type: none"> Viene visualizzato se si preme il pulsante POWER mentre il veicolo è in movimento. 	<ul style="list-style-type: none"> ► Disinserimento dell'alimentazione in caso di emergenza P. 589
	<ul style="list-style-type: none"> Viene visualizzato quando il volante è bloccato. 	<ul style="list-style-type: none"> Girare il volante a sinistra e a destra dopo aver premuto il pulsante POWER.
	<ul style="list-style-type: none"> Viene visualizzato quando si preme il pulsante POWER per arrestare il sistema di alimentazione e la leva del cambio non è in posizione P. 	<ul style="list-style-type: none"> Spostare la leva del cambio su P, quindi premere il pulsante POWER due volte.

Messaggio	Condizione	Spiegazione
	<ul style="list-style-type: none"> Viene visualizzato quando la temperatura del sistema di trasmissione è elevata. Viene visualizzato quando la temperatura della batteria ad alta tensione è bassa. Viene visualizzato se il sistema di alimentazione è in modalità diagnostica. 	<ul style="list-style-type: none"> Il veicolo ha una minore capacità di accelerazione e potrebbe essere più difficile avviarlo su un tratto in pendenza. Parcheggiare in un luogo sicuro e far raffreddare il sistema. ☒ Surriscaldamento P. 593 Il veicolo ha una minore capacità di accelerazione e potrebbe essere più difficile avviarlo su un tratto in pendenza. Si spegne una volta che si inizia a guidare, poiché la batteria ad alta tensione si riscalda. Si potrebbe notare una riduzione della potenza disponibile. Far controllare il veicolo dalla concessionaria. Dopo la diagnosi, la spia del sistema di alimentazione potrebbe accendersi. ☒ Spia del sistema di alimentazione P. 110
	<ul style="list-style-type: none"> Viene visualizzato quando la batteria ad alta tensione ha una temperatura troppo bassa per poter funzionare (ca. -30°C o meno). 	<ul style="list-style-type: none"> È possibile avviare il sistema di alimentazione e utilizzare il sistema di climatizzazione per riscaldare l'abitacolo, ma anche la batteria ad alta tensione in maniera sufficiente da consentire la guida del veicolo.
	<ul style="list-style-type: none"> Viene visualizzato quando la batteria ad alta tensione e i controlli di altri sistemi hanno temperature troppo basse per il funzionamento (ca. -40°C o meno). 	<ul style="list-style-type: none"> È necessario attendere un aumento della temperatura ambiente o spostare il veicolo in un luogo più caldo. Contattare una concessionaria se necessario.
	<ul style="list-style-type: none"> Viene visualizzato quando lo stato di carica della batteria ad alta tensione è troppo basso. 	<ul style="list-style-type: none"> Contattare una concessionaria immediatamente.





Messaggio	Condizione	Spiegazione
	<ul style="list-style-type: none"> Viene visualizzato se è presente un problema con gli abbaglianti automatici. 	<ul style="list-style-type: none"> Azionare manualmente l'interruttore fari. Se il problema si verifica durante la marcia con gli abbaglianti accesi, vengono attivati gli anabbaglianti.
	<ul style="list-style-type: none"> Viene visualizzato se la temperatura all'interno della telecamera anteriore a vista ampia è troppo alta e non è possibile attivare alcuni sistemi di assistenza alla guida. 	<ul style="list-style-type: none"> Usare il sistema di climatizzazione per raffreddare la telecamera. Scompare - La telecamera è stata raffreddata e i sistemi si attivano normalmente. <ul style="list-style-type: none"> ☒ Telecamera anteriore a vista ampia P. 473 ☒ Honda SENSING P. 399
	<ul style="list-style-type: none"> Viene visualizzato se l'area intorno alla telecamera anteriore a vista ampia è ostruita da sporco, fango, ecc., impedendo il rilevamento di un veicolo davanti. Può essere visualizzato durante la guida in condizioni atmosferiche avverse (pioggia, neve, nebbia, ecc.) o in condizioni di scarsa luminosità esterna, ad esempio durante la guida in galleria, nelle ore notturne, all'alba o al crepuscolo. 	<ul style="list-style-type: none"> Quando il parabrezza si sporca, fermare il veicolo in un luogo sicuro e pulire con un panno morbido. Far controllare il veicolo da una concessionaria se il messaggio viene visualizzato anche dopo aver pulito l'area intorno alla telecamera. <ul style="list-style-type: none"> ☒ Telecamera anteriore a vista ampia P. 473 ☒ Honda SENSING P. 399
	<ul style="list-style-type: none"> Viene visualizzato quando la distanza tra il proprio veicolo e quello che lo precede è troppo ridotta mentre l'ACC è in funzione. Viene visualizzato quando si preme il pulsante RES/+ o SET/- mentre la distanza tra il proprio veicolo e quello che lo precede è troppo ridotta. 	<ul style="list-style-type: none"> L'ACC è stato disattivato automaticamente. <ul style="list-style-type: none"> ☒ Controllo velocità di crociera adattativo (ACC) con adattamento velocità ad andatura lenta P. 424 Non è possibile impostare l'ACC. <ul style="list-style-type: none"> ☒ Controllo velocità di crociera adattativo (ACC) con adattamento velocità ad andatura lenta P. 424

Messaggio	Condizione	Spiegazione
 (bianco)	<ul style="list-style-type: none"> Viene visualizzato se la cintura di sicurezza del conducente è slacciata quando il veicolo viene arrestato automaticamente dall'ACC. 	<ul style="list-style-type: none"> L'ACC è stato disattivato automaticamente. <ul style="list-style-type: none"> ☒ Controllo velocità di crociera adattativo (ACC) con adattamento velocità ad andatura lenta P. 424
	<ul style="list-style-type: none"> Viene visualizzato se si preme il pulsante RES/+ o SET/- quando la cintura di sicurezza del conducente è slacciata. 	<ul style="list-style-type: none"> Non è possibile impostare l'ACC. <ul style="list-style-type: none"> ☒ Controllo velocità di crociera adattativo (ACC) con adattamento velocità ad andatura lenta P. 424
	<ul style="list-style-type: none"> Viene visualizzato quando si imposta la modalità di alimentazione su ACCENSIONE senza allacciare la cintura di sicurezza lato conducente. 	<ul style="list-style-type: none"> Allacciare correttamente la cintura di sicurezza prima di iniziare a guidare.
	<ul style="list-style-type: none"> Viene visualizzato se la funzione di controllo della trazione o il sistema VSA entrano in azione quando l'ACC è in funzione. 	<ul style="list-style-type: none"> L'ACC è stato disattivato automaticamente. <ul style="list-style-type: none"> ☒ Controllo velocità di crociera adattativo (ACC) con adattamento velocità ad andatura lenta P. 424



Messaggio	Condizione	Spiegazione
	<ul style="list-style-type: none"> Viene visualizzato quando la velocità del veicolo è troppo elevata per impostare l'ACC. 	<ul style="list-style-type: none"> Ridurre la velocità, quindi impostare l'ACC. ➤ Controllo velocità di crociera adattativo (ACC) con adattamento velocità ad andatura lenta P. 424
	<ul style="list-style-type: none"> Viene visualizzato quando l'ACC viene disattivato a causa della velocità eccessiva del veicolo. 	<ul style="list-style-type: none"> Ridurre la velocità, quindi azzerare l'ACC. ➤ Controllo velocità di crociera adattativo (ACC) con adattamento velocità ad andatura lenta P. 424
	<ul style="list-style-type: none"> Viene visualizzato se l'ACC non può essere impostato a causa di ripetute decelerazioni, guida su lunghi tratti in discesa o eccesso di peso del veicolo. 	<ul style="list-style-type: none"> Attendere qualche istante, quindi ripristinare l'ACC. ➤ Controllo velocità di crociera adattativo (ACC) con adattamento velocità ad andatura lenta P. 424
	<ul style="list-style-type: none"> Viene visualizzato immediatamente prima che l'ACC venga automaticamente disattivato a causa di ripetute decelerazioni, guida su lunghi tratti in discesa o eccesso di peso del veicolo. (Si aprirà automaticamente finché la distanza tra il veicolo e quello che lo precede non corrisponde al valore massimo indicato nelle impostazioni della distanza.) 	<ul style="list-style-type: none"> L'ACC verrà disattivato automaticamente. ➤ Controllo velocità di crociera adattativo (ACC) con adattamento velocità ad andatura lenta P. 424
	<ul style="list-style-type: none"> Viene visualizzato quando si preme il pulsante SET/-, RES/+, CANCEL, distanza o il pulsante LIM mentre l'ACC, il limitatore di velocità regolabile o il limitatore di velocità intelligente è disattivato. 	<ul style="list-style-type: none"> Dopo aver premuto il pulsante , premere il pulsante SET/-, RES/+, CANCEL, distanza o il pulsante LIM. ➤ Limitatore di velocità regolabile P. 376 ➤ Limitatore di velocità intelligente P. 381 ➤ Controllo velocità di crociera adattativo (ACC) con adattamento velocità ad andatura lenta P. 424

Messaggio	Condizione	Spiegazione
	<ul style="list-style-type: none"> Viene visualizzato quando si preme il pulsante della distanza in modalità limitatore di velocità regolabile/limitatore di velocità intelligente. 	<ul style="list-style-type: none"> Dopo il passaggio al sistema ACC, premere il pulsante della distanza. <ul style="list-style-type: none"> ► Limitatore di velocità regolabile P. 376 ► Limitatore di velocità intelligente P. 381 ► Controllo velocità di crociera adattativo (ACC) con adattamento velocità ad andatura lenta P. 424
	<ul style="list-style-type: none"> Viene visualizzato quando il veicolo che precede riprende la guida, dopo che il proprio veicolo è stato arrestato automaticamente dall'ACC. 	<ul style="list-style-type: none"> Premere il pulsante RES/+ o SET/- oppure premere il pedale dell'acceleratore per riprendere. <ul style="list-style-type: none"> ► Controllo velocità di crociera adattativo (ACC) con adattamento velocità ad andatura lenta P. 424
	<ul style="list-style-type: none"> Viene visualizzato quando la leva del cambio viene spostata in una posizione diversa da D mentre l'ACC è in funzione. Viene visualizzato quando si preme il pulsante RES/+ o SET/- mentre la leva del cambio è in una posizione diversa da D. 	<ul style="list-style-type: none"> L'ACC è stato disattivato automaticamente. <ul style="list-style-type: none"> ► Controllo velocità di crociera adattativo (ACC) con adattamento velocità ad andatura lenta P. 424 Non è possibile impostare l'ACC. <ul style="list-style-type: none"> ► Controllo velocità di crociera adattativo (ACC) con adattamento velocità ad andatura lenta P. 424
	<ul style="list-style-type: none"> Viene visualizzato quando il veicolo è arrestato su una pendenza estremamente ripida mentre l'ACC è in funzione. 	<ul style="list-style-type: none"> L'ACC è stato disattivato automaticamente. <ul style="list-style-type: none"> ► Controllo velocità di crociera adattativo (ACC) con adattamento velocità ad andatura lenta P. 424
	<ul style="list-style-type: none"> Viene visualizzato quando si preme il pulsante RES/+ o SET/- mentre il veicolo è arrestato su una pendenza estremamente ripida. 	<ul style="list-style-type: none"> Non è possibile impostare l'ACC. <ul style="list-style-type: none"> ► Controllo velocità di crociera adattativo (ACC) con adattamento velocità ad andatura lenta P. 424

Messaggio	Condizione	Spiegazione
	<ul style="list-style-type: none"> Viene visualizzato quando il freno di stazionamento è azionato automaticamente mentre ACC è in funzione. 	<ul style="list-style-type: none"> L'ACC è stato disattivato automaticamente. <ul style="list-style-type: none"> ➤ Controllo velocità di crociera adattativo (ACC) con adattamento velocità ad andatura lenta P. 424 ➤ Freno di stazionamento P. 475
	<ul style="list-style-type: none"> Viene visualizzato se si preme il pulsante RES/+ o SET/- mentre il freno di stazionamento è inserito. 	<ul style="list-style-type: none"> Non è possibile impostare l'ACC. <ul style="list-style-type: none"> ➤ Controllo velocità di crociera adattativo (ACC) con adattamento velocità ad andatura lenta P. 424 ➤ Freno di stazionamento P. 475
	<ul style="list-style-type: none"> Viene visualizzato quando il freno di stazionamento viene azionato automaticamente durante il funzionamento. 	<ul style="list-style-type: none"> ➤ Mantenimento automatico del freno P. 480 ➤ Freno di stazionamento P. 475
	<ul style="list-style-type: none"> Viene visualizzato se si preme il pulsante RES/+ o SET/- mentre il veicolo è in movimento ed è premuto il pedale del freno. 	<ul style="list-style-type: none"> Non è possibile impostare l'ACC. <ul style="list-style-type: none"> ➤ Controllo velocità di crociera adattativo (ACC) con adattamento velocità ad andatura lenta P. 424
	<ul style="list-style-type: none"> Viene visualizzato se si annulla l'ACC mentre il veicolo viene arrestato automaticamente dall'ACC. 	<ul style="list-style-type: none"> Premere immediatamente il pedale del freno.
	<ul style="list-style-type: none"> Viene visualizzato se il sistema di mantenimento automatico del freno viene automaticamente disattivato durante il funzionamento. 	<ul style="list-style-type: none"> Premere immediatamente il pedale del freno.
	<ul style="list-style-type: none"> Lampeggia quando il sistema rileva una possibile collisione con il veicolo che precede. Viene emesso un segnale acustico. 	<ul style="list-style-type: none"> Intraprendere le misure necessarie per evitare una collisione (applicare i freni, cambiare corsia, ecc.). <ul style="list-style-type: none"> ➤ Controllo velocità di crociera adattativo (ACC) con adattamento velocità ad andatura lenta P. 424 ➤ Sistema di frenata riduzione impatto (CMBS) P. 402

Messaggio	Condizione	Spiegazione
 (ambra)	<ul style="list-style-type: none"> Viene visualizzato se il veicolo si sta allontanando da una corsia rilevata. 	<ul style="list-style-type: none"> Prendere il controllo diretto del volante per mantenere il veicolo al centro della corsia. Il messaggio scompare dopo poco tempo. <ul style="list-style-type: none"> ► Sistema di mantenimento corsia (LKAS) P. 443 ► Sistema per la riduzione del rischio di allontanamento dalla corsia P. 416
 (rossa)	<ul style="list-style-type: none"> Viene visualizzato se il conducente sta poggiando appena le sue mani sul volante o non lo sta tenendo per niente e il veicolo si sta allontanando da una corsia rilevata. Viene emesso anche un segnale acustico. Lampeggia se il conducente sta poggiando appena le sue mani sul volante o non lo sta tenendo per niente. Viene emesso anche un segnale acustico. Se il conducente continua a guidare in questo modo, il cicalino emette un singolo avviso acustico lungo singolo e il sistema LKAS viene disattivato. 	<ul style="list-style-type: none"> Prendere il controllo diretto del volante per mantenere il veicolo al centro della corsia. Il messaggio scompare dopo poco tempo. <ul style="list-style-type: none"> ► Sistema di mantenimento corsia (LKAS) P. 443 Prendere il controllo diretto del volante e il messaggio scompare. <ul style="list-style-type: none"> ► Sistema di mantenimento corsia (LKAS) P. 443
 (bianco)	<ul style="list-style-type: none"> Viene visualizzato quando il veicolo si sta probabilmente allontanando da una corsia rilevata. Inoltre, il sistema di riduzione del rischio di allontanamento dalla corsia aziona lo sterzo per aiutare a mantenere il veicolo all'interno della corsia di guida. 	<ul style="list-style-type: none"> Prendere il controllo diretto del volante per mantenere il veicolo al centro della corsia. Il messaggio scompare dopo poco tempo. <ul style="list-style-type: none"> ► Sistema per la riduzione del rischio di allontanamento dalla corsia P. 416
	<ul style="list-style-type: none"> Viene visualizzato quando il sistema LKAS è in funzione, o il pulsante sistema LKAS viene premuto, ma è presente un problema con un sistema correlato al sistema LKAS. Il sistema LKAS viene annullato automaticamente. Contemporaneamente, viene emesso un segnale acustico. 	<ul style="list-style-type: none"> Se si accendono altre spie di sistema relative al sistema VSA, ABS o dell'impianto frenante, intraprendere l'azione correttiva necessaria. <ul style="list-style-type: none"> ► Spie P. 106

Modelli con sistema promemoria manutenzione

Messaggio	Condizione	Spiegazione
	<ul style="list-style-type: none"> Viene visualizzato quando sono necessari interventi di manutenzione entro 30 giorni. 	<ul style="list-style-type: none"> Il tempo restante verrà calcolato per giorno. ➤ Sistema promemoria di manutenzione* P. 510
	<ul style="list-style-type: none"> Viene visualizzato quando sono necessari interventi di manutenzione entro 10 giorni. 	<ul style="list-style-type: none"> Far eseguire gli interventi di manutenzione indicati appena possibile. ➤ Sistema promemoria di manutenzione* P. 510
	<ul style="list-style-type: none"> Viene visualizzato se l'intervento di manutenzione indicato non è stato ancora eseguito quando il tempo residuo raggiunge 0. 	<ul style="list-style-type: none"> Il veicolo ha superato i limiti previsti per l'esecuzione della manutenzione. Far eseguire immediatamente gli interventi di manutenzione richiesti e assicurarsi che il promemoria manutenzione venga resettato. ➤ Sistema promemoria di manutenzione* P. 510

Indicatori

Gli indicatori comprendono il tachimetro, l'indicatore livello carburante e le relative spie. Vengono visualizzati quando la modalità di alimentazione si trova su ACCENSIONE.

Tachimetro

Visualizza la velocità di marcia in km/h o mph.

Indicatore livello carburante

Visualizza la quantità di carburante rimasta nel serbatoio.

Tachimetro

È possibile modificare le unità di misura della velocità/distanza.

➤ **Modifica delle unità di misura** P. 159

➤ **Funzioni personalizzate** P. 301

Indicatore livello carburante

AVVISO

È necessario fare rifornimento quando il valore raggiunge **0**. Se nel serbatoio non rimane carburante, si può verificare la perdita di colpi del motore con conseguente danneggiamento del convertitore catalitico.

La quantità effettiva di carburante che rimane nel serbatoio può essere diversa dal valore riportato dall'indicatore.

■ Indicatore livello di carica della batteria ad alta tensione

Mostra il livello di carica residua della batteria ad alta tensione.

■ Contachilometri

Indica il numero totale di chilometri o miglia percorsi dal veicolo.

☒ Indicatore livello di carica della batteria ad alta tensione

Il livello di carica della batteria ad alta tensione può diminuire nelle seguenti condizioni:

- Quando la batteria da 12 V è stata sostituita.
- Quando la batteria da 12 V è stata scollegata.
- Quando il sistema di controllo della batteria ad alta tensione corregge il valore.

Il valore del livello di carica sarà corretto automaticamente durante la guida.

Le variazioni di temperatura della batteria ad alta tensione possono aumentare o diminuire la capacità di ricarica della batteria. Se le variazioni di temperatura provocano il cambiamento della capacità della batteria, anche il numero di spie nell'indicatore di livello di carica della batteria può cambiare, sebbene la quantità di carica rimanga la stessa.

☒ Contachilometri

Il contachilometri non viene visualizzato quando l'interfaccia informazioni del conducente è in modalità semplice.

☒ **Modifica del display** P. 143

■ Temperatura esterna

Mostra la temperatura esterna in gradi Celsius.

Se la temperatura esterna è inferiore a 3 °C nel momento in cui si imposta la modalità di alimentazione su ACCENSIONE, sull'interfaccia informazioni del conducente viene visualizzato il messaggio .

■ Regolazione del display temperatura esterna

Regolare il valore della temperatura fino a $\pm 3^{\circ}\text{C}$ se il valore indicato sembra errato.

■ Sistema di riconoscimento della segnaletica stradale

Mostra alcuni segnali stradali rilevati durante la guida.

L'icona del segnale lampeggia quando viene superata la velocità massima del segnale stradale rilevato.

➤ **Sistema di riconoscimento della segnaletica stradale** P. 463

■ Orologio

Mostra l'orologio.

⊗ Temperatura esterna

Il sensore di temperatura è ubicato nel paraurti anteriore. Il calore riflesso dalla superficie stradale e i gas di scarico di un altro veicolo possono influire sul valore della temperatura a velocità inferiori a 30 km/h.

Dopo che il valore della temperatura si è stabilizzato potrebbero volerci alcuni minuti prima che il display venga aggiornato.

⊗ Regolazione del display temperatura esterna

È possibile regolare il valore della temperatura.

➤ **Funzioni personalizzate** P. 301

⊗ Orologio

È possibile regolare manualmente l'ora e modificare il display dell'orologio per visualizzare l'indicazione oraria a 12 ore o 24 ore.

➤ **Orologio** P. 164

■ **Modalità corrente per il sistema ACC con adattamento velocità ad andatura lenta, il sistema LKAS e il sistema Traffic Jam Assist**

Mostra la modalità corrente per il sistema ACC con adattamento velocità a bassa velocità, il sistema LKAS e il sistema Traffic Jam Assist.

- **Controllo velocità di crociera adattativo (ACC) con adattamento velocità ad andatura lenta** P. 424
- **Sistema di mantenimento corsia (LKAS)** P. 443
- **Traffic Jam Assist** P. 454

Interfaccia informazioni del conducente

L'interfaccia informazioni del conducente mostra informazioni quali la distanza percorribile e il risparmio di carburante stimati del veicolo. Inoltre visualizza messaggi come le avvertenze e altre informazioni utili.

■ Modifica del display

Premere il pulsante  (Home), quindi ruotare la manopola di selezione sinistra per scorrere i contenuti che si desidera vedere. Premere la manopola di selezione sinistra per vedere informazioni dettagliate.







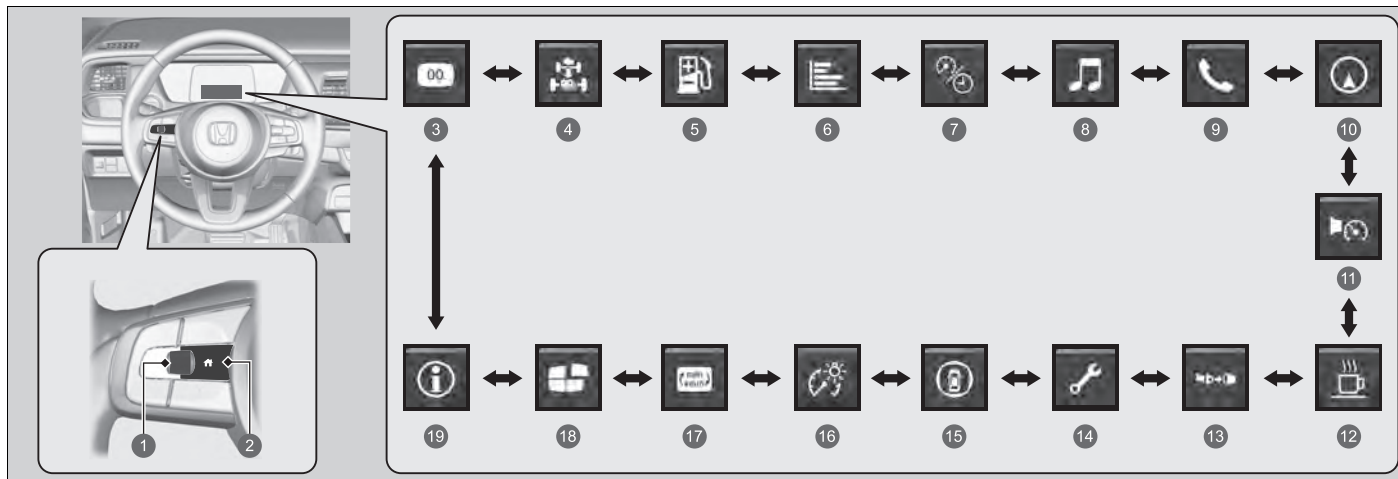

» Modifica del display









Per tornare alla schermata precedente, premere il pulsante  (indietro).

È possibile aggiungere e cancellare i contenuti del quadro strumenti.

» **Personalizzazione del display** P. 160



- 1 Manopola di selezione sinistra
- 2 Pulsante  (Home)
- 3 Semplice  P. 145
- 4 Flusso di potenza  P. 146
- 5 Autonomia e carburante  P. 147
- 6 Risparmio di carburante  P. 148
- 7 Velocità e tempo  P. 149
- 8 Audio  P. 151
- 9 Telefono  P. 151
- 10 Navigatore  P. 151

- 11 Allarme velocità  P. 152
- 12 Sistema di monitoraggio dell'attenzione del conducente  P. 153
- 13 Cinture di sicurezza  P. 157
- 14 Manutenzione*  P. 157
- 15 Supporto di sicurezza  P. 158
- 16 Luminosità  P. 159
- 17 Modifica delle unità di misura  P. 159
- 18 Personalizzazione del display  P. 160
- 19 Informazioni  P. 160

■ Semplice

Selezionando la modalità semplice, è possibile impostare il quadro strumenti in modo da visualizzare le informazioni minime necessarie.

■ Monitor flusso potenza

Visualizza il flusso di potenza del motore elettrico e del motore a combustione, per indicare la fonte di alimentazione del veicolo e se la batteria è in carica o meno.

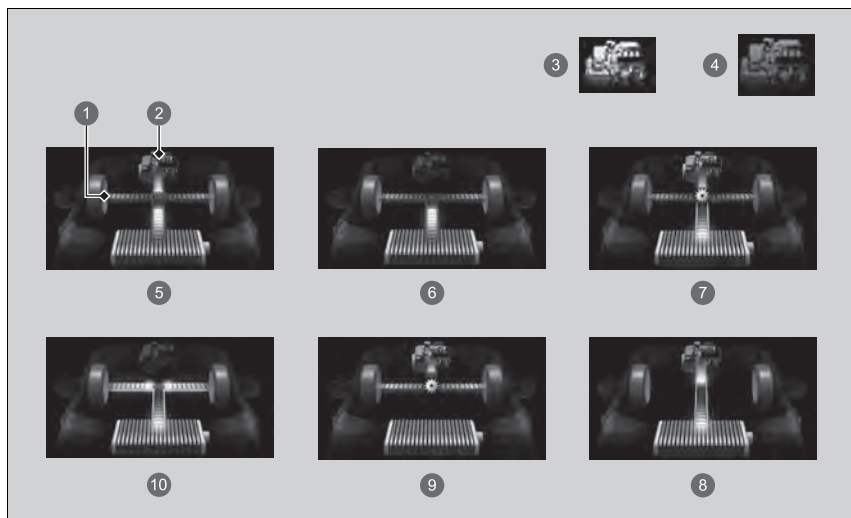

- ❶ Flusso di potenza
- ❷ Motore a combustione
- ❸ Motore a combustione acceso
- ❹ Motore a combustione spento
- ❺ **Ibrido (HV):** l'alimentazione è fornita dal motore elettrico e dal motore a combustione.
- ❻ **Veicolo elettrico (EV):** l'alimentazione è fornita dal motore elettrico.
- ❼ **Motore a combustione (azionamento diretto):** Il motore a combustione è in funzione e il motore elettrico sta caricando la batteria ad alta tensione.
- ❽ Il motore a combustione è in funzione e il motore elettrico sta caricando la batteria ad alta tensione.
- ❾ L'alimentazione è fornita solo dal motore.
- ❿ **Rigenerazione:** il motore elettrico sta caricando la batteria ad alta tensione.

►► Monitor flusso potenza

Quando il veicolo è fermo con il motore in funzione, sull'interfaccia informazioni del conducente potrebbe essere visualizzato quanto segue.

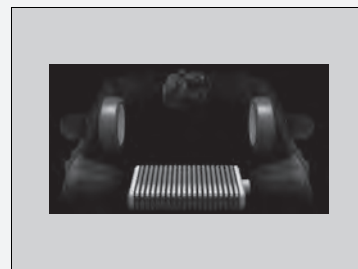

■ Autonomia / Carburante / Contachilometri parziale

Ruotare la manopola di selezione sinistra per passare dal contachilometri parziale A al contachilometri parziale B.



- ❶ Contachilometri parziale A
- ❷ Risparmio di carburante medio
- ❸ Consumo di carburante attuale
- ❹ Autonomia
- ❺ Contachilometri parziale B

■ Contachilometri parziale

Indica il numero totale di chilometri o miglia percorsi dall'ultimo azzeramento. I contachilometri parziali A e B possono essere usati per misurare la distanza percorsa in due viaggi diversi.

■ Azzeramento del contachilometri parziale

Per azzerare il contachilometri parziale, visualizzarlo, premere la manopola di selezione sinistra, quindi selezionare **Azzerà**. Il contachilometri parziale viene riportato a **0.0**.

■ Risparmio di carburante medio

Mostra il risparmio di carburante medio stimato in ciascun contachilometri parziale in L/100 km o mpg.

Il display viene aggiornato a intervalli prestabiliti. Azzerando un contachilometri parziale si azzerà anche il risparmio di carburante medio.

■ Consumo di carburante attuale

Indica il consumo di carburante attuale tramite un grafico a barre in L/100 km o mpg.

■ Autonomia

Indica la distanza stimata che si può percorrere con il carburante e l'alimentazione restanti. Questa distanza stimata si basa sull'attuale risparmio di carburante del veicolo.

■ Risparmio consumo di carburante

Mostra il risparmio di carburante medio degli ultimi tre cicli di guida (1-3) e il ciclo di guida corrente (0) in L/100 km o mpg.

Ogni volta che la modalità di alimentazione viene impostata su ACCENSIONE, il display viene aggiornato e il valore meno recente viene cancellato.

» Contachilometri parziale

Passare dal contachilometri parziale A al contachilometri parziale B ruotando la manopola di selezione sinistra.

» Risparmio di carburante medio

È possibile modificare quando azzerare il risparmio di carburante medio.

» **Funzioni personalizzate** P. 301

» Autonomia

Il campo di utilizzo visualizzato è soltanto una stima e può differire dalla distanza effettiva percorribile dal veicolo.

■ Velocità/Tempo/Contachilometri parziale

Ruotare la manopola di selezione sinistra per passare dal contachilometri parziale A al contachilometri parziale B.



- ① Contachilometri parziale A
- ② Tempo trascorso
- ③ Velocità media
- ④ Contachilometri parziale B

■ Contachilometri parziale

➤ **Contachilometri parziale** P. 148

■ Tempo trascorso

Indica il tempo trascorso dall'ultimo azzeramento del parziale A o B.

■ Velocità media

Indica la velocità media in km/h o mph dall'ultimo azzeramento del contachilometri parziale A o B.

⌘ Tempo trascorso

È possibile modificare quando azzerare il tempo trascorso.

➤ **Funzioni personalizzate** P. 301

⌘ Velocità media

È possibile modificare quando azzerare la velocità media.

➤ **Funzioni personalizzate** P. 301

■ Audio

Mostra le informazioni audio attuali.

➤ **Funzionamento di base** P. 243

■ Telefono

Mostra le informazioni telefono attuali.

➤ **Sistema telefonico vivavoce** P. 315

■ Navigazione

■ Bussola

Mostra la schermata della bussola.

■ Indicazioni di svolta progressive

Quando l'assistenza alla guida viene fornita, durante il viaggio, dal sistema di navigazione*, da Android Auto o da Apple CarPlay, vengono visualizzate le indicazioni di svolta progressive verso la destinazione.

➤ **Consultare il manuale del sistema di navigazione**

➤ **Android Auto™** P. 297

➤ **Apple CarPlay** P. 293

➤ Navigazione

È possibile selezionare l'accensione o lo spegnimento del display indicazioni di svolta progressive durante la guida vocale.

➤ **Funzioni personalizzate** P. 301

Quando vengono visualizzate la bussola o le indicazioni di svolta progressive, è possibile controllare alcune funzioni del sistema di navigazione* sull'interfaccia informazioni del conducente facendo scorrere la manopola di selezione sinistra.

➤ **Consultare il manuale del sistema di navigazione**

Le indicazioni di svolta progressive potrebbero non essere disponibili per tutte le app.

■ Allarme velocità

Consente di attivare l'allarme velocità e modificare la relativa impostazione.

Ruotare la manopola di selezione sinistra, l'impostazione dell'allarme velocità varia come mostrato di seguito:

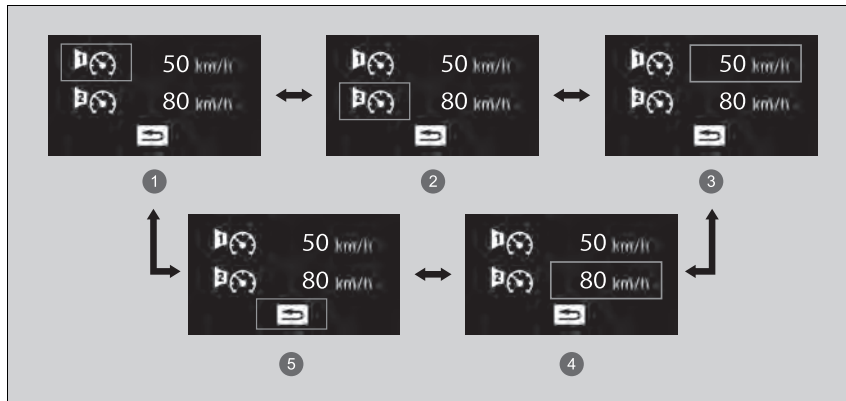



- ① Allarme velocità 1 On/Off*1
- ② Allarme velocità 2 On/Off*1
- ③ Impostazione Allarme velocità 1 [50 km/h*1]
- ④ Impostazione Allarme velocità 2 [80 km/h*1]
- ⑤ Indietro

*1: Impostazione predefinita

■ Monitoraggio attenzione conducente

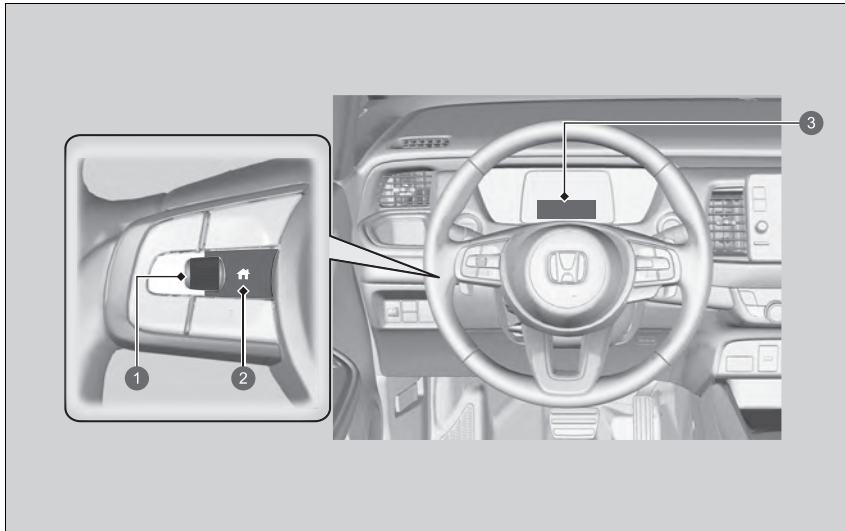
Il monitoraggio dell'attenzione del conducente analizza la risposta dello sterzo per determinare se il conducente mostra segnali di sonnolenza o distrazione durante la guida. Se rileva tale pericolo, visualizza il grado di attenzione del conducente nell'interfaccia informazioni del conducente.



- ❶ Manopola di selezione sinistra
- ❷ Pulsante  (Home)
- ❸ Interfaccia informazioni del conducente

▣ Monitoraggio attenzione conducente

Il monitoraggio dell'attenzione del conducente non è sempre in grado di rilevare se il conducente è stanco o distratto. Indipendentemente dal feedback del sistema, se si avverte stanchezza, fermarsi in un luogo sicuro e riposare per tutto il tempo necessario.

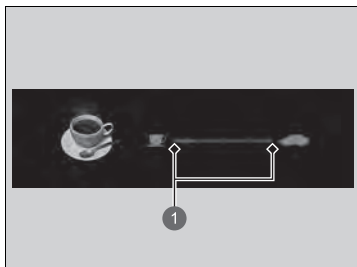

1 Livello

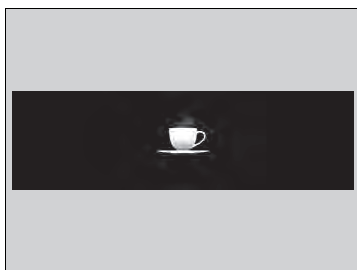

Quando si seleziona Monitoraggio attenzione conducente sull'interfaccia informazioni del conducente, le barre su di essa si accendono in bianco per indicare il grado di attenzione del conducente.

➤ **Modifica del display** P. 143

Se il numero di barre scende a due, il monitoraggio dell'attenzione del conducente mostra la tazza di caffè bianca (senza barre) per avvisare il conducente che il suo livello di attenzione è basso.



Se il numero di barre scende a uno, viene emesso un segnale acustico e la tazza di caffè diventa ambra per avvisare il conducente che necessita di una pausa poiché il suo livello di attenzione è troppo basso.

Se la tazza di caffè si accende in giallo, fermarsi in un luogo sicuro e riposare per tutto il tempo necessario.

La spia con la tazza di caffè gialla scompare quando si preme il tasto  o quando il sistema stabilisce che il conducente sta guidando regolarmente.

Se il conducente non si ferma per una pausa e il monitoraggio continua a rilevarne un'estrema stanchezza, la tazza di caffè si accende nuovamente in giallo dopo circa 15 minuti, accompagnata da un segnale acustico.

Le avvertenze non vengono visualizzate quando il tempo di percorrenza è di 30 minuti o meno.

■ **Il Monitoraggio attenzione conducente viene azzerato quando:**

- Il sistema di alimentazione è disinserito.
- Il conducente slaccia la cintura di sicurezza e apre la portiera a veicolo fermo.

■ **Affinché il Monitoraggio attenzione conducente funzioni:**

- Il veicolo deve procedere a una velocità superiore a 40 km/h.
- La spia di sistema del servosterzo elettrico (EPS) deve essere spenta.

■ **A seconda delle condizioni di guida o altri fattori, il Monitoraggio attenzione conducente potrebbe non funzionare nelle seguenti circostanze:**

- La funzione di assistenza sterzo del Sistema di mantenimento corsia (LKAS) è attiva.
 - ☒ **Sistema di mantenimento corsia (LKAS)** P. 443
- Le condizioni del fondo stradale sono scadenti, ad esempio la superficie non è asfaltata o è sconnessa.
- È ventoso.
- Il conducente adotta frequentemente uno stile di guida deciso, ad esempio con cambi di corsia o accelerazioni.

☒ **Affinché il Monitoraggio attenzione conducente funzioni:**

Le barre sull'interfaccia informazioni del conducente rimangono disattivate a meno che il Monitoraggio attenzione conducente non resti in funzione.

■ Cinture di sicurezza

Si verifica, in condizioni specifiche, quando le cinture di sicurezza sono agganciate o sganciate.

🔊 **Promemoria cintura di sicurezza** P. 47

■ Manutenzione*

Mostra il sistema promemoria manutenzione.

🔊 **Sistema promemoria di manutenzione*** P. 510

■ Supporto di sicurezza

Indica lo stato del sistema di riduzione del rischio di allontanamento dalla corsia, del sistema CMBS, del sistema informazioni angolo cieco (BSI)* e del sistema sensori di parcheggio, come ad esempio Attivazione, Disattivazione o Guasto, tramite il colore e le lettere.

I seguenti colori indicano lo stato di uno qualsiasi dei sistemi menzionati sopra:

- Verde: il sistema è attivato.
- Grigio: il sistema è disattivato.
- Ambra: è presente un problema nel sistema.

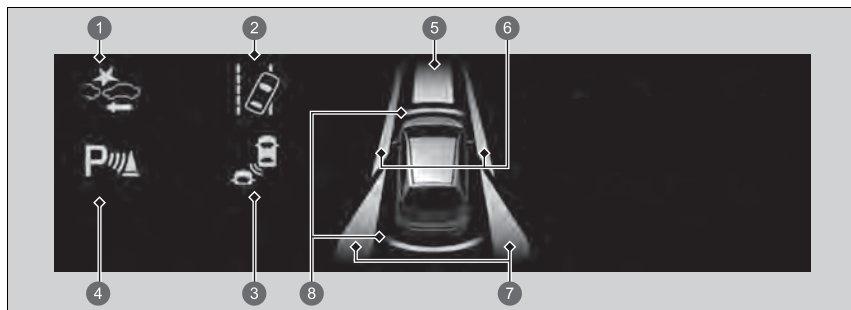

- | | |
|--|--|
| ① Info stato e icona sistema CMBS | ⑤ Info area per il sistema CMBS |
| ② Info stato e icona sistema di riduzione del rischio di allontanamento dalla corsia | ⑥ Info area per il sistema di riduzione del rischio di allontanamento dalla corsia |
| ③ Info stato e icona sistema di informazioni angolo cieco (BSI)* | ⑦ Info area per il sistema di informazioni angolo cieco (BSI)* |
| ④ Info stato e icona sistema sensori di parcheggio | ⑧ Info area per il sistema sensori di parcheggio |

► Supporto di sicurezza

Se un sistema viene indicato dal colore ambra, fare controllare immediatamente il veicolo presso una concessionaria.

Per attivare o disattivare ciascun sistema, ruotare innanzitutto la manopola di selezione sinistra per cambiare display. Dalla schermata successiva è possibile selezionare il sistema da attivare o disattivare.

- **Sistema per la riduzione del rischio di allontanamento dalla corsia** P. 416
- **Sistema informazioni angolo cieco (BSI)*** P. 394
- **Sistema di frenata riduzione impatto (CMBS)** P. 402
- **Sistema sensori di parcheggio** P. 488

È anche possibile confermare lo stato di ogni funzione mediante il colore della spia.

- **Spia supporto di sicurezza (ambra)** P. 123
- **Spia supporto di sicurezza (verde/grigio)** P. 125
- **Spia sistema di frenata riduzione impatto (CMBS) (ambra)** P. 122
- **Spia sistema di frenata riduzione impatto (CMBS) (grigio)** P. 122
- **Spia riduzione del rischio di allontanamento dalla corsia (ambra)** P. 122
- **Spia riduzione del rischio di allontanamento dalla corsia (grigio)** P. 122
- **Spia di disattivazione automatica assistenza sterzo del sistema di riduzione del rischio di allontanamento dalla corsia** P. 122

Anche quando l'icona del sistema sensori di parcheggio è verde, se l'**Impostazione sensore posteriore** è disattivata, il sensore di parcheggio posteriore non funzionerà durante la retromarcia.

- **Funzioni personalizzate** P. 301

■ Luminosità

Premere la manopola di selezione sinistra quando viene visualizzata la schermata Luminosità.

Quando la modalità di alimentazione è su ACCENSIONE, è possibile utilizzare la manopola di selezione sinistra per regolare la luminosità del quadro strumenti.

Per aumentare la luminosità: Ruotare verso l'alto la manopola di selezione sinistra.

Per ridurre la luminosità: Ruotare verso il basso la manopola di selezione sinistra.

Premere la manopola di selezione sinistra per uscire.

■ Modifica delle unità di misura

Consente di visualizzare un'altra unità sull'interfaccia informazioni del conducente e di impostare le misurazioni visualizzate per la lettura in km e km/h o e miglia e mph.

Tenere premuta la manopola di selezione sinistra quando si seleziona  sull'interfaccia informazioni del conducente. Ogni volta che si esegue questa operazione, l'unità di misura passa da km e km/h a miles e mph o viceversa. Al termine di tale procedura, viene visualizzata una schermata di conferma per alcuni secondi.

☒ Luminosità

La luminosità del quadro strumenti viene regolata automaticamente a seconda della luminosità esterna.



- La luminosità diminuisce in presenza di una luce ambiente ridotta.
- La luminosità aumenta in presenza di una luce ambiente intensa.

È possibile modificare l'impostazione anche quando la luce ambiente è intensa, ma la luminosità del quadro strumenti non cambierà.

■ Personalizzazione del display

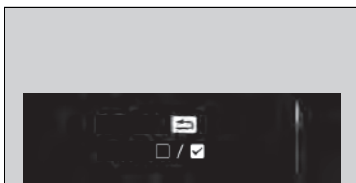
È possibile scegliere quali icone visualizzare sulla schermata Home.



1. Ruotare la manopola di selezione sinistra fino a selezionare , quindi premere la manopola di selezione sinistra.
2. Ruotare la manopola di selezione sinistra per scorrere e selezionare  , quindi premere la manopola di selezione sinistra.
3. Ruotare la manopola di selezione sinistra per scorrere tra le icone, quindi premere la manopola di selezione sinistra per selezionarle o deselezionarle.

■ Informazioni

✉ Messaggi di allerta e informazione sull'interfaccia informazioni del conducente

P. 126

✉ Personalizzazione del display

Le icone di colore grigio non possono essere rimosse dalla schermata Home.

■ Punteggio ciclo di guida/Punteggio complessivo

Viene visualizzato per alcuni secondi quando si imposta la modalità di alimentazione su ACCENSIONE, quindi si spegne. Ciascuna voce ha tre fasi. A seconda del proprio stile di guida, le icone a foglia e l'indicatore aumentano o diminuiscono per indicare che è stata raggiunta una diversa fase del consumo di carburante.



- ① Punteggio ciclo di guida
- ② Avanzamento alla 2a fase
- ③ Avanzamento alla 3a fase
- ④ Ritorno alla 2a fase
- ⑤ Ritorno alla 1a fase
- ⑥ Punteggio complessivo

■ Azzeramento del punteggio del ciclo di guida

Modelli senza interruttore modalità di guida

1. Accertarsi che il cambio sia in posizione **P**. Impostare la modalità di alimentazione su ACCENSIONE.
2. Se la modalità ECON è attiva, premere il pulsante **ECON** per disattivarla.
3. Portare la modalità di alimentazione su VEICOLO SPENTO.
4. Riportare la modalità di alimentazione su ACCENSIONE.
 - Accertarsi di completare le operazioni indicate ai punti da 4 a 6 entro 30 secondi.
5. Premere il pedale del freno per due volte.
6. Premere il pulsante **ECON** due volte.
7. Portare la modalità di alimentazione su VEICOLO SPENTO.

Modelli con interruttore modalità di guida

1. Accertarsi che il cambio sia in posizione **P**. Impostare la modalità di alimentazione su ACCENSIONE.
2. Se è selezionata la modalità **ECON**, impostare la modalità di guida su **NORMALE**
3. Portare la modalità di alimentazione su VEICOLO SPENTO.
4. Riportare la modalità di alimentazione su ACCENSIONE.
 - Accertarsi di completare le operazioni indicate ai punti da 4 a 6 entro 30 secondi.
5. Premere il pedale del freno per due volte.
6. Impostare la modalità di guida su **ECON**, quindi su **NORMALE**.
7. Portare la modalità di alimentazione su VEICOLO SPENTO.

Comandi

In questo capitolo sono fornite informazioni sul funzionamento dei vari comandi richiesti per la guida.

Orologio	164
Bloccaggio e sbloccaggio delle portiere	
Chiave	165
Potenza del segnale del telecomando bassa	167
Bloccaggio/sbloccaggio delle portiere dall'esterno	168
Bloccaggio/sbloccaggio delle portiere dall'interno	174
Blocchi portiere di sicurezza per bambini	176
Portellone	177

Sistema antifurto	
Sistema immobilizzatore	179
Allarme sistema antifurto	180
Superbloccaggio*	181
Finestrini	182
Funzionamento degli interruttori sul volante	
Pulsante POWER	186
Luci	189
Regolatore assetto fari	196
Abbaglianti automatici.....	197
Tergi e lavacrystalli.....	200

Pulsante lunotto termico/specchietto retrovisore riscaldato	203
Regolazione del volante.....	204
Specchietti	
Specchietto retrovisore interno	205
Specchietti retrovisori esterni elettrici	206
Sedili	208
Oggetti di uso generale dell'abitacolo	220
Sistema di climatizzazione	233

* Non disponibile su tutti i modelli

Regolazione dell'orologio

▣ Regolazione dell'orologio

È possibile regolare l'orologio e personalizzarne la visualizzazione.

▣ **Impostazione orologio** P. 260

L'orologio nel quadro strumenti cambia anche quando viene regolato l'orologio della schermata audio/informazioni.

Chiave

Questo veicolo viene fornito con la chiave seguente:

Comando a distanza



Utilizzare le chiavi per attivare e disattivare il sistema di alimentazione nonché per bloccare e sbloccare tutte le portiere, il portellone e lo sportello bocchettone di rifornimento carburante.

Chiave incorporata

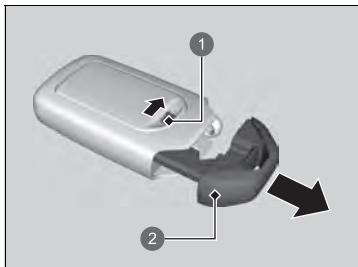

- 1 Manopola di sbloccaggio
- 2 Chiave incorporata

La chiave incorporata può essere utilizzata per bloccare/sbloccare le portiere quando la batteria del telecomando è scarica e la chiusura/apertura centralizzata è disabilitata.

Per rimuovere la chiave incorporata, far scorrere la manopola di sbloccaggio, quindi estrarre la chiave. Per reinserire la chiave incorporata, spingerla nel telecomando finché non si avverte uno scatto.

Chiave

Tutte le chiavi sono dotate di un sistema immobilizzatore. Il sistema immobilizzatore protegge il veicolo da eventuali furti.

➤ **Sistema immobilizzatore** P. 179

Per evitare danni alle chiavi, attenersi alle istruzioni seguenti:

- Non lasciare le chiavi alla luce diretta del sole o in luoghi in cui sono presenti temperature o umidità elevate.
- Non fare cadere le chiavi o non appoggiarvi sopra degli oggetti pesanti.
- Tenere le chiavi lontano da liquidi, polvere e sabbia.
- Smontare le chiavi esclusivamente per sostituire la batteria.

Se i circuiti delle chiavi sono danneggiati, potrebbe non essere possibile attivare il sistema di alimentazione e il telecomando potrebbe non funzionare.

Se le chiavi non funzionano correttamente, farle controllare da una concessionaria.

■ Targhetta numero chiave

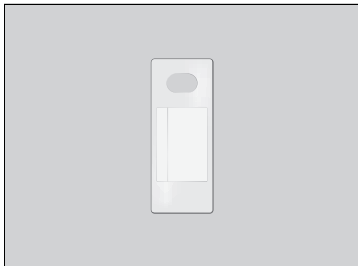

Contiene un numero di cui è necessario disporre in caso di acquisto di una chiave di ricambio.

☒ Targhetta numero chiave

Conservare la targhetta del numero chiave separata dalla chiave e in un luogo sicuro, fuori dal veicolo.
Per l'acquisto di una chiave aggiuntiva, contattare la concessionaria.

Se si perde la chiave e non è possibile attivare il sistema di alimentazione, contattare la concessionaria.

Potenza del segnale del telecomando bassa

Il veicolo trasmette onde radio per individuare il telecomando e attivare il sistema di alimentazione, bloccare e sbloccare* tutte le portiere, il portellone e lo sportello bocchettone di rifornimento carburante.

Nei seguenti casi, l'attivazione del sistema di alimentazione, il bloccaggio/sbloccaggio* delle portiere, del portellone e dello sportello del bocchettone di rifornimento carburante potrebbero essere disabilitati o il funzionamento potrebbe essere instabile:

- Trasmissione di forti onde radio da apparecchiature vicine.
- Il telecomando è vicino ad apparecchiature per la telecomunicazione, computer portatili, telefoni cellulari o dispositivi wireless.
- Un oggetto metallico tocca o copre il telecomando.

☒ Potenza del segnale del telecomando bassa

La comunicazione tra il telecomando e il veicolo scarica la batteria del telecomando.

La durata della batteria è di circa due anni, ma varia in base all'uso.

La batteria perde parte della carica ogni volta che il telecomando riceve forti onde radio. Evitare di collocarla in prossimità di apparecchiature elettriche quali televisori e computer.

È possibile ridurre consumo della batteria disattivando la ricezione di onde radio. Quando si tengono premuti contemporaneamente i pulsanti di bloccaggio e sbloccaggio per circa tre secondi, il LED lampeggiano due volte e la ricezione di onde radio si disattiva.

Se si preme una volta uno dei pulsanti del telecomando, la ricezione di onde radio viene riattivata.

* Non disponibile su tutti i modelli

Bloccaggio/sbloccaggio delle portiere dall'esterno

■ Uso del sistema di accesso senza chiavi*

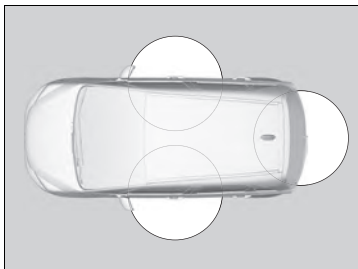

Quando si ha con sé il telecomando è possibile bloccare/sbloccare le portiere, lo sportello bocchettone di rifornimento carburante e il portellone.

È possibile bloccare/sbloccare le portiere e il portellone da una distanza di circa 80 cm dalla maniglia esterna della portiera o del portellone.

▣ Bloccaggio/sbloccaggio delle portiere dall'esterno

Se l'interruttore delle luci interne si trova in posizione portiere attivate, le luci interne si accendono quando si sbloccano le portiere e il portellone.

Nessuna portiera aperta: Le luci si spengono dopo 30 secondi.

Richiusura delle portiere e del portellone: Le luci si spengono immediatamente.

▣ **Luci interne** P. 220

▣ Uso del sistema di accesso senza chiavi*

Se non si apre una portiera o il portellone entro 30 secondi dallo sbloccaggio del veicolo con il sistema di accesso senza chiavi, le portiere e il portellone si ribloccano automaticamente.

È possibile bloccare o sbloccare le portiere tramite il sistema di accesso senza chiavi solo quando la modalità di alimentazione è su VEICOLO SPENTO.

Non è possibile bloccare il veicolo con il sistema di accesso senza chiavi se una portiera o il portellone sono aperti.

■ Bloccaggio delle portiere e del portellone

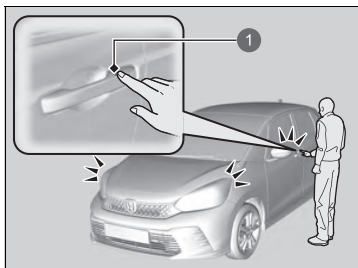

1 Sensore di blocco portiera

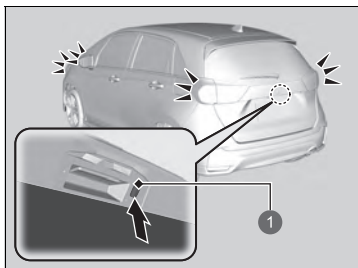

1 Pulsante di blocco

Toccare il sensore di blocco portiera sulla portiera anteriore o premere il pulsante di blocco sul portellone.

- Alcune luci esterne lampeggiano tre volte, tutte le portiere e il portellone vengono bloccati e il sistema antifurto inserito.

🔑 Uso del sistema di accesso senza chiavi*

- Quando si esce dall'abitacolo, non lasciare il telecomando nel veicolo. Portarlo con sé.
- Anche se non si ha con sé il telecomando, è possibile bloccare/sbloccare le portiere e il portellone se c'è qualcuno nel raggio d'azione del telecomando che lo abbia.
- La portiera potrebbe essere bloccata o sbloccata se la maniglia è completamente bagnata in caso di pioggia o durante il lavaggio del veicolo se il comando a distanza si trova nelle vicinanze.
- Se si afferra la maniglia della portiera anteriore o si tocca un sensore di blocco portiera mentre si indossano dei guanti, la risposta del sensore per il blocco o lo sblocco delle portiere potrebbe essere lenta o del tutto assente.
- Fino a 2 secondi dopo aver chiuso la porta è possibile tirare la maniglia della portiera per verificare che la portiera sia bloccata. Se è necessario sbloccare la portiera immediatamente dopo averla chiusa, attendere almeno 2 secondi prima di afferrare la maniglia della portiera, altrimenti la portiera non si sblocca.
- La portiera potrebbe non aprirsi se viene tirata immediatamente dopo aver afferrato la relativa maniglia. Afferrare di nuovo la maniglia e assicurarsi che la porta venga sbloccata prima di tirarla.
- Anche a una distanza inferiore a 80 cm, se il telecomando si trova sopra o sotto la maniglia esterna, potrebbe non essere possibile bloccare/sbloccare le portiere e il portellone.
- Il sistema di accesso senza chiavi potrebbe non funzionare se troppo vicino alla portiera, al finestrino e al portellone.

* Non disponibile su tutti i modelli

■ Sbloccaggio delle portiere e del portellone

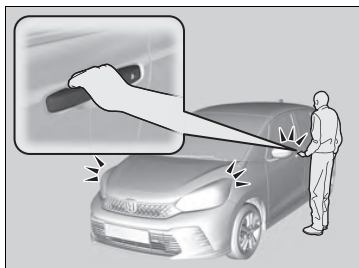

Afferrare la maniglia della portiera anteriore:

- Tutte le portiere, il portellone e lo sportello bocchettone di rifornimento carburante si sbloccano.
- Alcune luci esterne lampeggiano una volta.

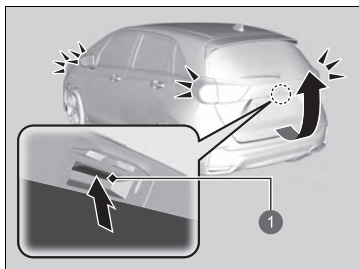

Premere e tenere in tale posizione la maniglia esterna:

- Il portellone e tutte le portiere vengono sbloccati.
- Alcune luci esterne lampeggiano una volta.
- **Apertura/chiusura del portellone** P. 178

1 Maniglia esterna

Utilizzo del telecomando

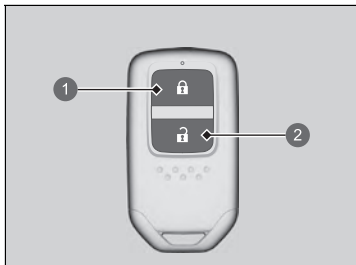

- 1 Pulsante di blocco
- 2 Pulsante di sblocco

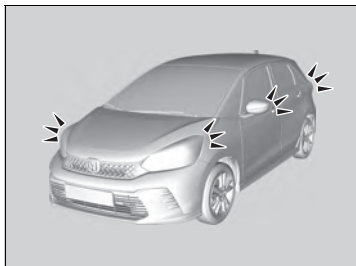

■ Bloccaggio delle portiere e del portellone

Premere il pulsante di blocco.

- Alcune luci esterne lampeggiano tre volte, tutte le portiere, il portellone e lo sportello del bocchettone di rifornimento carburante si bloccano e il sistema antifurto si inserisce.

■ Sbloccaggio delle portiere e del portellone

Premere il pulsante di sblocco.

- Alcune luci esterne lampeggiano una volta e tutte le portiere, il portellone e lo sportello del bocchettone di rifornimento carburante vengono sbloccati.

Utilizzo del telecomando

Se non si apre la portiera o il portellone entro 30 secondi dallo sbloccaggio del veicolo con il telecomando, le portiere e il portellone si ribloccano automaticamente. È possibile modificare l'impostazione del temporizzatore del bloccaggio.

► Come personalizzare le impostazioni del veicolo P. 308

È possibile bloccare o sbloccare le portiere tramite il telecomando solo quando la modalità di alimentazione è su VEICOLO SPENTO.

Versione con guida a destra

Non è possibile bloccare alcuna portiera e viene emesso un segnale acustico quando il telecomando si trova all'interno del veicolo. Se si desidera bloccare una portiera mentre il telecomando si trova ancora nel veicolo, eseguire una delle seguenti operazioni per quattro volte:

- Premere il pulsante di blocco sul telecomando.
- Ruotare la chiave nel cilindro per bloccarla.

Modelli con sistema di accesso senza chiavi versione con guida a destra

- Toccare il sensore di blocco portiera sulla portiera anteriore o premere il pulsante di blocco sul portellone.

Il telecomando utilizza segnali a bassa potenza, pertanto la gamma operativa potrebbe variare in base all'area circostante.

Non è possibile bloccare il veicolo con il telecomando se una portiera o il portellone sono aperti.

■ Bloccaggio/sbloccaggio delle portiere con la chiave

Se il pulsante di blocco o sblocco del telecomando non funziona, utilizzare la chiave.

Inserire completamente la chiave e ruotarla.

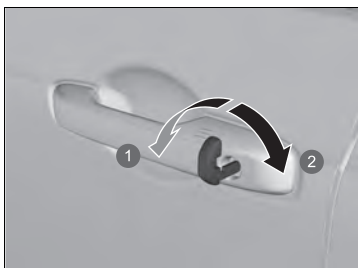

- ① Blocco
- ② Sblocco

» Utilizzo del telecomando

Se la distanza richiesta per il funzionamento del telecomando varia, è probabile che il livello batteria sia basso.

Se il LED non si accende quando si preme un pulsante, la batteria è completamente scarica.

» Sostituzione della batteria del telecomando P. 556

» Bloccaggio/sbloccaggio delle portiere con la chiave

Se si blocca/sblocca la portiera del conducente con la chiave, anche tutte le altre portiere vengono bloccate/sbloccate contemporaneamente.

Se si apre una porta con la chiave incorporata, quando il sistema antifurto è attivato, l'allarme inizia a suonare.

■ Bloccaggio di una portiera senza la chiave

Se non si ha con sé la chiave o se per qualche motivo non è possibile bloccare una portiera con la chiave, è possibile bloccarla senza utilizzare la chiave.

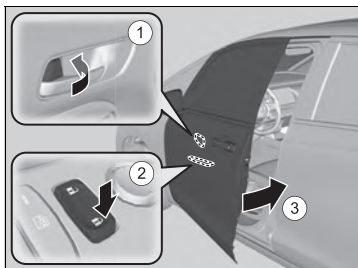

■ Bloccaggio della portiera lato guida

Spingere il perno di bloccaggio in avanti ① oppure premere l'interruttore principale blocco portiere nella direzione di blocco ②, quindi tirare e tenere in posizione la maniglia portiera esterna ③. Chiudere la portiera, quindi rilasciare la maniglia.

■ Bloccaggio delle portiere dei passeggeri

Premere il perno di bloccaggio e chiudere la portiera.

■ Sistema antibloccaggio

Le portiere e il portellone non possono essere bloccati quando il telecomando è all'interno del veicolo.

» Bloccaggio di una portiera senza la chiave

Quando si blocca la portiera lato guida, tutte le altre portiere e il portellone vengono bloccati contemporaneamente.

Prima di bloccare una portiera, assicurarsi che la chiave non sia all'interno del veicolo.

Bloccaggio/sbloccaggio delle portiere dall'interno

■ Utilizzo del perno di bloccaggio

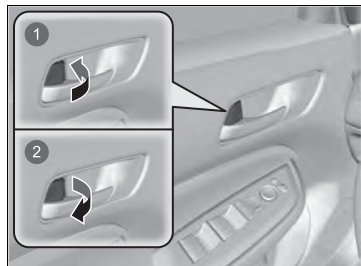

- 1 Blocco
- 2 Sblocco

■ Bloccaggio della portiera

Spingere il perno di bloccaggio in avanti.

■ Sbloccaggio della portiera

Tirare il perno di bloccaggio all'indietro.

☒ Utilizzo del perno di bloccaggio

Se si blocca/sblocca la portiera utilizzando il perno di bloccaggio della portiera lato conducente, tutte le altre portiere e il portellone vengono bloccati/sbloccati contemporaneamente.

■ Sbloccaggio con la maniglia interna della portiera anteriore

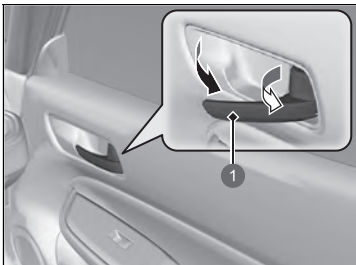

1 Maniglia interna

Tirare la maniglia interna della portiera anteriore.

- La portiera si sblocca e si apre con un'unica operazione.

■ Utilizzo dell'interruttore principale blocco portiere

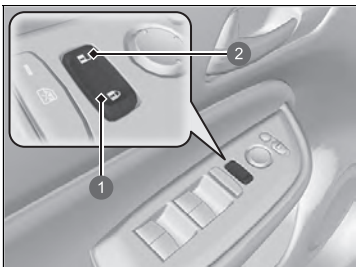

1 Blocco
2 Sblocco

Per bloccare o sbloccare tutte le portiere e il portellone, premere l'interruttore principale blocco portiere come mostrato.

☒ Sbloccaggio con la maniglia interna della portiera anteriore

Le maniglie interne delle portiere anteriori sono progettate per consentire agli occupanti dei sedili anteriori di aprire la portiera con un'unica operazione. Tuttavia, questa funzione richiede che gli occupanti dei sedili anteriori non tirino mai la maniglia interna quando il veicolo è in movimento.

I bambini devono essere sempre seduti nei sedili posteriori, dove sono presenti blocchi portiere di sicurezza per bambini.

☒ **Blocchi portiere di sicurezza per bambini**
P. 176

☒ Utilizzo dell'interruttore principale blocco portiere

Quando si blocca/sblocca la portiera lato guida utilizzando l'interruttore principale di blocco portiere, tutte le altre portiere e il portellone vengono bloccati/sbloccati contemporaneamente.

Blocchi portiere di sicurezza per bambini

I blocchi portiere di sicurezza per bambini impediscono l'apertura delle portiere posteriori dall'interno, a prescindere dalla posizione della linguetta di bloccaggio.

■ Impostazione dei blocchi portiere di sicurezza per bambini

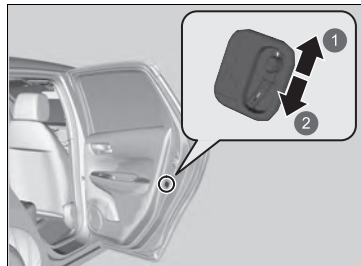

- 1 Sblocco
- 2 Blocco

Spostare la leva della portiera posteriore nella posizione di bloccaggio e chiudere la portiera.

■ In caso di apertura della portiera

Aprire la portiera utilizzando la maniglia esterna.

» Blocchi portiere di sicurezza per bambini

Per aprire la portiera dall'interno quando è inserito il blocco di sicurezza per bambini, posizionare il perno di bloccaggio nella posizione di sbloccaggio, abbassare il finestrino posteriore, porre una mano fuori dal finestrino e tirare la maniglia esterna della portiera.

Precauzioni per l'apertura/chiusura del portellone

Assicurarsi sempre che non ci siano persone od oggetti nelle vicinanze del portellone prima di aprirlo o chiuderlo.

- Aprire completamente il portellone.
 - ▶ Se non è completamente aperto, il portellone potrebbe chiudersi sotto il proprio peso.
- Fare attenzione in presenza di vento che potrebbe causare la chiusura del portellone.

Mantenere il portellone chiuso durante la guida al fine di:

- ▶ Evitare possibili danni.
- ▶ Evitare l'ingresso dei gas di scarico nel veicolo.

➤ **Monossido di carbonio** P. 102

⚠ Precauzioni per l'apertura/chiusura del portellone

⚠ ATTENZIONE

L'apertura o la chiusura del portellone mentre qualcuno si trova nella traiettoria del portellone può causare gravi lesioni.

Assicurarsi sempre che non ci siano persone nelle vicinanze del portellone prima di aprirlo o chiuderlo.

Fare attenzione a non sbattere la testa sul portellone o a non lasciare le mani tra il bagagliaio e il portellone durante la chiusura di quest'ultimo.

Se si posizionano o rimuovono dei bagagli dal bagagliaio con il motore in funzione al minimo, non sostare davanti al tubo di scarico per evitare ustioni.

Non consentire la presenza di alcun passeggero nel bagagliaio. Potrebbero verificarsi lesioni durante una frenata brusca, un'accelerazione improvvisa o un incidente.

Apertura/chiusura del portellone

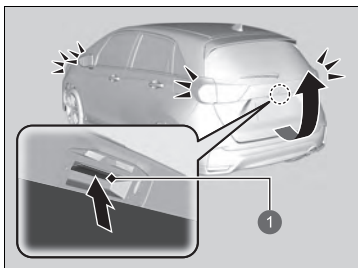

1 Maniglia esterna

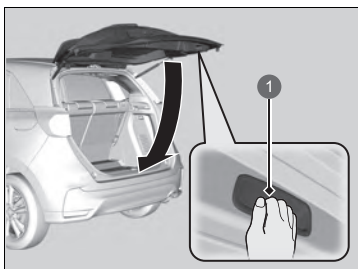

1 Maniglia interna

Quando tutte le portiere sono sbloccate, anche il portellone è sbloccato. Premere la maniglia esterna del portellone e sollevarla per aprire il portellone.

Modelli con sistema di accesso senza chiavi

Se si ha con sé il telecomando, non è necessario sbloccare il portellone prima di aprirlo.

Per chiudere il portellone, afferrare la maniglia interna, tirare il portellone verso il basso e spingerlo fino a chiuderlo dall'esterno.

►► Apertura/chiusura del portellone

- Quando si esce dall'abitacolo, non lasciare il telecomando nel veicolo. Portarlo con sé.

Modelli con sistema di accesso senza chiavi

- Anche se non si ha con sé il telecomando, è possibile sbloccare il portellone se c'è qualcuno nel raggio d'azione del comando che lo abbia.

Sistema immobilizzatore

Il sistema impedisce l'avviamento del sistema di alimentazione con una chiave non precedentemente registrata.

Prestare attenzione alle seguenti indicazioni quando si preme il pulsante **POWER**:

- Non avvicinare alcun oggetto che emetta forti onde radio in prossimità del pulsante **POWER**.
- Accertarsi che la chiave non sia coperta da un oggetto metallico e non entri in contatto con esso.
- Non avvicinare una chiave appartenente al sistema immobilizzatore di un altro veicolo in prossimità del pulsante **POWER**.

Non avvicinare la chiave a oggetti magnetici. Dispositivi elettronici, quali ad es. televisori e impianti stereo, emettono forti campi magnetici. Tenere presente che anche un portachiavi può diventare magnetico

» Sistema immobilizzatore

AVVISO

Se la chiave viene lasciata nel veicolo, sussiste il rischio di furto o spostamento involontario del veicolo. Quando si lascia il veicolo incustodito, accertarsi sempre di estrarre e portare con sé la chiave.

Non apportare modifiche al sistema e non aggiungervi altri dispositivi.

L'inosservanza di tale istruzione può comportare danni al sistema e compromettere il funzionamento del veicolo.

Se il sistema non riconosce ripetutamente il codice della chiave, contattare una concessionaria. Se si smarrisce la chiave e non si è in grado di avviare il veicolo, contattare una concessionaria.

Versione con guida a destra

Prima di impostare la modalità di alimentazione su ACCENSIONE, la prima volta dopo aver scollegato la batteria da 12 V, tenere premuto il pedale del freno.

Allarme sistema antifurto

L'allarme sistema antifurto si attiva quando il portellone, il cofano o le portiere vengono forzatamente aperti. L'allarme non si attiva quando il portellone o le portiere vengono aperti con il telecomando o il sistema di accesso senza chiavi*.

■ In caso di attivazione dell'allarme del sistema antifurto

Il clacson suona a intermittenza e alcune luci esterne lampeggiano.

■ Disattivazione dell'allarme sistema antifurto

Sbloccare il veicolo utilizzando il telecomando, il sistema di accesso senza chiavi* o impostando la modalità di alimentazione su ACCENSIONE. Il sistema viene disattivato, insieme all'avvisatore acustico e agli indicatori di direzione lampeggianti.

■ Inserimento dell'allarme sistema antifurto

L'allarme sistema antifurto si inserisce automaticamente se vengono soddisfatte le condizioni seguenti:

- La modalità di alimentazione è su VEICOLO SPENTO.
- Il cofano è chiuso.
- Tutte le portiere e il portellone vengono bloccati dall'esterno con la chiave, il telecomando o il sistema di accesso senza chiavi*.

■ In caso di attivazione dell'allarme sistema antifurto

La spia dell'allarme sistema antifurto nel quadro strumenti lampeggia e l'intervallo di lampeggiamento varia dopo circa 15 secondi.

■ Disinserimento dell'allarme sistema antifurto

L'allarme sistema antifurto viene disinserito quando il veicolo viene sbloccato tramite il telecomando o il sistema di accesso senza chiavi* o quando la modalità di alimentazione è impostata su ACCENSIONE. La spia dell'allarme sistema antifurto si spegne contemporaneamente.

►► Allarme sistema antifurto

Non apportare modifiche al sistema e non aggiungervi altri dispositivi.

L'inosservanza di tale istruzione può comportare danni al sistema e compromettere il funzionamento del veicolo.

L'allarme sistema antifurto continua a suonare per circa 5 minuti prima che il sistema di antifurto sia disattivato. Il sistema ripete dieci cicli da 30 secondi, durante i quali il clacson suona e gli indicatori di emergenza lampeggiano. A seconda delle circostanze, il sistema antifurto può continuare a funzionare per più di 5 minuti.

Non inserire l'allarme sistema antifurto se nell'abitacolo sono presenti dei passeggeri o se c'è un finestrino aperto. Il sistema può attivarsi accidentalmente nei casi seguenti:

- Sbloccaggio della portiera con il perno di bloccaggio.
- Apertura del cofano con la maniglia di apertura cofano.

Se la batteria da 12 V si scarica completamente dopo avere inserito l'allarme sistema antifurto, l'allarme potrebbe iniziare a suonare dopo avere eseguito la ricarica o la sostituzione della batteria da 12 V.

Se ciò avviene, disattivare l'allarme del sistema antifurto sbloccando una portiera con il telecomando o il sistema di accesso senza chiavi*.

Se si apre una porta con la chiave incorporata, quando il sistema antifurto è attivato, l'allarme inizia a suonare.

Superbloccaggio*

La funzione di superbloccaggio disabilita i perni di bloccaggio di tutte le portiere.

■ Attivazione della funzione di superbloccaggio

- Ruotare la chiave nella portiera lato guida verso il lato anteriore del veicolo per due volte entro cinque secondi.
- Premere il pulsante di blocco sul telecomando per due volte entro cinque secondi.

Modelli con sistema di accesso senza chiavi

- Toccare il sensore di blocco portiera sulla maniglia portiera o premere due volte il pulsante di blocco sul portellone entro cinque secondi.

■ Disattivazione della funzione di superbloccaggio

Sbloccare la portiera lato guida utilizzando il telecomando o il sistema di accesso senza chiavi*.

Superbloccaggio*

⚠ ATTENZIONE

Con il superbloccaggio attivo, il veicolo deve essere vuoto. Le persone presenti possono riportare problemi gravi o mortali a causa del calore accumulato all'interno del veicolo, se in sosta sotto il sole.

Assicurarsi che nel veicolo non ci sia nessuno prima di impostare la funzione di superbloccaggio.

Se si apre una porta con la chiave incorporata, quando il sistema antifurto è attivato, l'allarme inizia a suonare.

* Non disponibile su tutti i modelli

Apertura/chiusura degli alzacristalli elettrici

Quando la modalità di alimentazione si trova su ACCENSIONE, gli alzacristalli elettrici possono essere aperti e chiusi utilizzando gli interruttori situati sulle portiere.

Gli interruttori lato guida possono essere utilizzati per aprire e chiudere tutti i finestrini. Per poter aprire i finestrini con qualsiasi interruttore diverso da quello del sedile conducente, il pulsante di blocco alzacristalli elettrici sul lato guida deve essere disinserito.

Quando il pulsante di blocco alzacristalli elettrici è premuto, la spia si accende ed è possibile agire solo sul finestrino lato guida. Premere il pulsante di blocco alzacristalli elettrici quando sono presenti dei bambini nel veicolo.

Apertura/chiusura degli alzacristalli elettrici

ATTENZIONE

Durante le operazioni di chiusura degli alzacristalli elettrici sussiste il rischio di schiacciamento di mani e dita.

Accertarsi che i passeggeri siano lontani dai finestrini, prima di chiuderli.

ATTENZIONE: Quando si lascia il veicolo incustodito o con altri occupanti, accertarsi sempre di estrarre e portare con sé la chiave di accensione.

Funzione di apertura/chiusura automatica di tutti i finestrini

Gli alzacristalli elettrici possono essere azionati fino a 10 minuti dopo aver impostato la modalità di alimentazione su VEICOLO SPENTO.

La chiusura della portiera lato conducente disabilita questa funzione.

Riapertura automatica

Se un alzacristallo elettrico incontra resistenza durante la chiusura automatica, l'operazione di chiusura viene interrotta e il cristallo si riapre.

La funzione di riapertura automatica del finestrino lato guidatore viene disinserita se si continua a tirare l'interruttore verso l'alto.

La funzione di riapertura automatica non rileva più la presenza di ostacoli se il finestrino è quasi chiuso garantendone così una chiusura completa.

■ Apertura/chiusura dei finestrini con la funzione di apertura/chiusura automatica

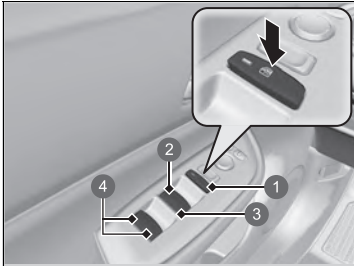

- ① Pulsante di blocco alzacristalli elettrici
- ② Interruttore finestrino conducente
- ③ Interruttore finestrino passeggero anteriore*
- ④ Interruttori finestrino passeggero posteriore*

■ Funzionamento manuale

Per aprire: spingere leggermente in basso l'interruttore e mantenerlo in tale posizione fino a raggiungere la posizione desiderata.

Per chiudere: tirare leggermente in alto l'interruttore e mantenerlo in tale posizione fino a raggiungere la posizione desiderata.

■ Funzionamento automatico

Per aprire: premere a lungo l'interruttore.

Per chiudere: tirare l'interruttore verso l'alto a lungo.

Il finestrino si apre o si chiude completamente. Per arrestare la corsa del finestrino in qualsiasi momento, premere o tirare brevemente l'interruttore.

* Non disponibile su tutti i modelli

■ Apertura/chiusura dei finestrini senza la funzione di apertura/chiusura automatica*



- ① Chiusura
- ② Apertura

Per aprire: premere l'interruttore.
Per chiudere: tirare l'interruttore verso l'alto.

Rilasciare l'interruttore quando il finestrino ha raggiunto la posizione desiderata.

■ Apertura/chiusura dei finestrini con il telecomando*

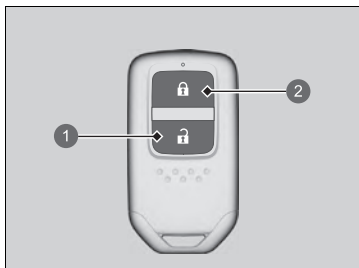

- ① Pulsante di sblocco
- ② Pulsante di blocco

Per aprire: premere il pulsante di sblocco, poi entro 10 secondi premerlo di nuovo e mantenerlo in questa posizione.

Per chiudere: premere il pulsante di blocco, poi entro 10 secondi premerlo di nuovo e mantenerlo in questa posizione.

Se i finestrini si arrestano a metà corsa, ripetere la procedura.

■ Chiusura dei finestrini con la chiave*

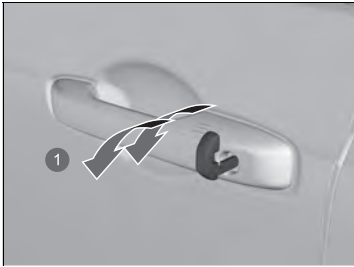

① Chiusura

Per chiudere: bloccare la portiera lato guida con la chiave. Entro 10 secondi dalla rotazione della chiave in posizione centrale, ruotare la chiave nella direzione di bloccaggio e mantenerla in tale posizione.

Rilasciare la chiave per fermare i finestrini nella posizione desiderata. Per eseguire ulteriori regolazioni, ripetere la stessa operazione.

* Non disponibile su tutti i modelli

Pulsante POWER

■ Modifica della modalità di alimentazione

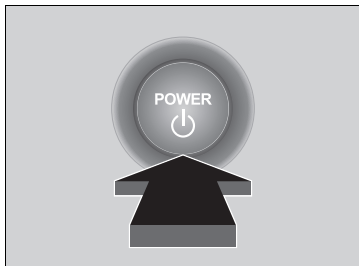

Se si ha con sé il telecomando e si preme il pulsante **POWER** senza premere il pedale del freno, la modalità di alimentazione cambia in questo ordine: VEICOLO SPENTO→ACCESSORI→ACCENSIONE→VEICOLO SPENTO.

VEICOLO SPENTO:

Il veicolo si spegne.

ACCESSORI:

È possibile utilizzare il sistema audio e alcuni accessori.

ON:

È possibile utilizzare tutti gli accessori.

☞ Pulsante POWER

Se il telecomando viene impostato in un garage o in un altro luogo in cui il segnale si può interrompere, la modalità di alimentazione potrebbe non cambiare.

Quando la modalità di alimentazione è impostata su ACCENSIONE, passa ad ACCESSORI se si preme il pulsante **POWER** mentre il cambio si trova in una posizione diversa da **P**.

■ Spegnimento automatico

Se si lascia il veicolo per 30-60 minuti con la trasmissione in posizione **P** e la modalità di alimentazione in ACCESSORI, il veicolo passa automaticamente alla modalità simile a VEICOLO SPENTO (BLOCCO) per evitare di scaricare la batteria da 12 Volt.

Quando è attiva questa modalità: Il volante non si blocca. Non è possibile bloccare o sbloccare le portiere con il telecomando o il sistema di accesso senza chiavi*. Premere il pulsante **POWER** per passare alla modalità VEICOLO SPENTO (BLOCCO).

■ Promemoria modalità di alimentazione

Se si apre la portiera lato guida mentre la modalità di alimentazione è impostata su ACCESSORI, viene emesso un segnale acustico di avvertenza.

* Non disponibile su tutti i modelli

■ Promemoria telecomando

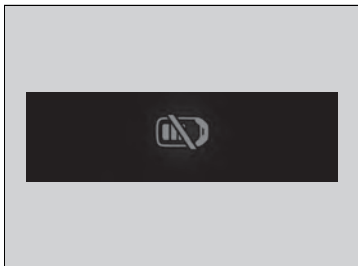

Quando la modalità di alimentazione è impostata su una modalità diversa da SPENTO e si rimuove il comando a distanza dal veicolo chiudendo la porta, viene attivato un allarme acustico. Se l'allarme continua a suonare, collocare il comando a distanza in un'altra posizione.

■ Quando la modalità di alimentazione è su ACCESSORI

L'allarme verrà emesso dall'esterno del veicolo.

■ Quando la modalità di alimentazione è su ACCENSIONE

Un allarme si attiverà sia all'interno sia all'esterno del veicolo. Inoltre, si accenderà una spia sul pannello strumenti.

►► Promemoria telecomando

Se il comando a distanza si trova all'interno della gamma operativa del sistema e la portiera lato guida è chiusa, la funzione di avvertenza viene disattivata.

Se il telecomando viene portato fuori dal veicolo dopo l'avviamento del sistema di alimentazione, non è più possibile cambiare la modalità del pulsante **POWER** o riavviare il sistema di alimentazione. Assicurarsi sempre che il comando a distanza si trovi nel veicolo quando si agisce sul pulsante **POWER**.

L'allontanamento dal veicolo del comando a distanza attraverso un finestrino non attiva il segnale acustico di avvertenza.

Non posizionare il comando a distanza sul cruscotto o nel cassetto portaoggetti. Ciò potrebbe causare l'attivazione del segnale acustico di avvertenza. In altre condizioni che possono impedire l'individuazione del comando a distanza da parte del veicolo, il segnale acustico di avvertenza può attivarsi anche se il comando a distanza si trova all'interno della gamma operativa del sistema.

Luci

■ Fari/luci di posizione

Le luci si accendono automaticamente a seconda della luminosità esterna. Possono anche essere accese e spente manualmente.

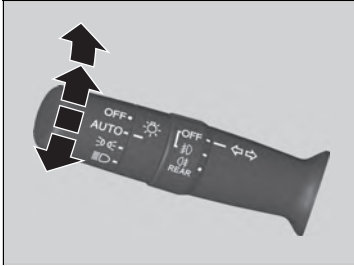

Le luci esterne si accendono automaticamente quando l'interruttore luci viene impostato su **AUTO** mentre la modalità di alimentazione è su ACCENSIONE.

■ Funzionamento manuale

Fari/luci di posizione:

Portare l'interruttore luci in posizione

Luci di posizione:

Portare l'interruttore luci in posizione

Spegnimento fari/luci di posizione:

Portare l'interruttore luci su **OFF** e rilasciarlo mentre la leva del cambio è in posizione **P** e il freno di stazionamento è inserito.

- Le luci si riaccendono automaticamente quando:
 - L'interruttore luci viene portato nuovamente su **OFF** e rilasciato.
 - La leva del cambio viene portata in una posizione diversa da **P** e il freno di stazionamento viene disinserito.

☒ Luci

Se le luci sono accese, la spia luci accese sul quadro strumenti è illuminata.

► **Spia luci accese** P. 118

I fari sono adatti per la guida a sinistra e a destra e non richiedono regolazioni o nastri di mascheratura in conformità alla normativa UN N. 48.

☒ Fari/luci di posizione

Quando si accendono le luci di posizione, si accendono anche le luci di posizione posteriori e della targa posteriore.

Quando l'interruttore luci viene portato su o e l'alimentazione viene disinserita, all'apertura della portiera del conducente si attiva un cicalino.

Quando l'interruttore luci viene portato su **AUTO** e la luce ambiente è scarsa, i fari e le luci di posizione si accendono se si sblocca una portiera. Si spengono quando la portiera è bloccata.

Non lasciare le luci accese con il sistema di alimentazione spento in quanto potrebbero causare lo scaricamento della batteria da 12 Volt.

■ Abbaglianti

Quando i fari sono accesi, spingere la leva in avanti. Tirare indietro la leva per inserire nuovamente gli anabbaglianti.

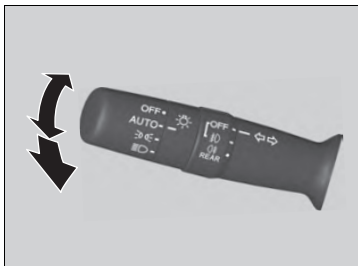

■ Lampeggio abbaglianti

Tirare indietro la leva per accendere gli abbaglianti.

- Rilasciare la leva per inserire nuovamente gli anabbaglianti.

► Fari/luci di posizione

Il sensore luce si trova nella posizione indicata nella figura che segue. Non coprire il sensore luce.

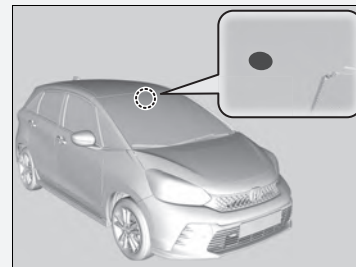

Indicatori di direzione

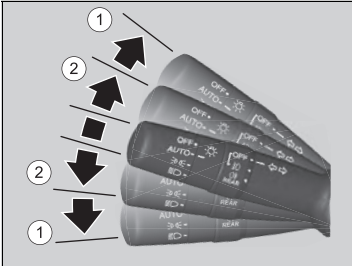

Gli indicatori di direzione possono essere azionati se la modalità di alimentazione si trova su ACCENSIONE.

■ ①: indicatore di direzione

Spingere la leva verso l'alto o verso il basso in base alla direzione di svolta desiderata e l'indicatore di direzione lampeggerà.

■ ②: indicatore di direzione con singolo tocco

Quando si spinge leggermente la leva verso l'alto o verso il basso e la si rilascia, l'indicatore di direzione lampeggia 3 volte.

- Se si preme leggermente la leva nella direzione opposta mentre lampeggia, il lampeggiamento si arresta.

Indicatori di direzione

La spia degli indicatori di direzione sul quadro strumenti lampeggia in concomitanza del lampeggiamento dell'indicatore di direzione esterno.

► **Spie** P. 106

■ Integrazione fari con tergicristalli

I fari si accendono automaticamente quando i tergicristalli vengono utilizzati più volte entro un certo intervallo di tempo con l'interruttore fari in posizione **AUTO**.

I fari si spengono automaticamente dopo alcuni minuti se i tergicristalli vengono arrestati.

☒ Integrazione fari con tergicristalli

Questa funzione si attiva quando i fari sono disattivati in **AUTO**. La luminosità del quadro strumenti non cambia quando i fari si accendono.

Con livelli di luce ambiente bui, la funzione di controllo accensione automatica delle luci accende i fari, indipendentemente dal numero di passate del tergicristallo.

È possibile attivare e disattivare la funzione di integrazione fari con tergicristalli.

☒ **Come personalizzare le impostazioni del veicolo** P. 308

■ Funzione spegnimento luci automatico

Quando si imposta la modalità di alimentazione su VEICOLO SPENTO, si porta con sé il telecomando e si chiude la portiera del conducente, i fari, tutte le altre luci esterne e le luci del quadro strumenti si spengono entro 15 secondi.

Tuttavia, quando l'interruttore è su , le luci di posizione rimangono accese.

Se si imposta la modalità di alimentazione su VEICOLO SPENTO con l'interruttore fari attivato, ma senza aprire la portiera, le luci si spengono dopo 10 minuti (3 minuti se l'interruttore si trova in posizione **AUTO**).

Le luci si riaccendono se si sblocca o apre la portiera lato guida. Se si sblocca la portiera, ma non la si apre entro 15 secondi, le luci si spengono. Se si apre la portiera lato guida, viene emesso un segnale acustico che avverte che le luci sono accese.

☒ Funzione spegnimento luci automatico

È possibile cambiare l'impostazione del temporizzatore automatico spegnimento fari.

☒ **Come personalizzare le impostazioni del veicolo** P. 308

■ Fendinebbia

I fendinebbia possono essere utilizzati quando la modalità di alimentazione si trova su ACCENSIONE.

■ Fendinebbia anteriori*

Può essere utilizzato quando le luci di posizione o i fari sono accesi.

■ Retronebbia

Può essere utilizzato quando i fari o i fendinebbia anteriori sono accesi.

■ Interruttore fendinebbia anteriori e retronebbia*

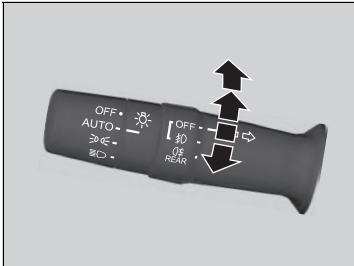

Per accendere i fendinebbia anteriori:

Ruotare l'interruttore verso l'alto, dalla posizione **OFF** alla posizione $\%D$. La spia $\%D$ si accende.

Per accendere i fendinebbia anteriori e i retronebbia:

Ruotare l'interruttore di una posizione verso l'alto dalla posizione $\%D$. Le spie $\%D$ e $\%E$ si accendono.

Per accendere i retronebbia:

Ruotare l'interruttore di una posizione verso l'alto dalla posizione $\%D$, quindi ruotare l'interruttore di una posizione verso il basso dalla posizione $\%D$. La spia $\%E$ rimane accesa.



Per spegnere i retronebbia, portare l'interruttore fari in posizione **OFF**.

* Non disponibile su tutti i modelli

■ Interruttore retronebbia*



Per accendere i retronebbia:

Ruotare l'interruttore su . La spia  si accende.

■ Luci per marcia diurna

Le luci per la marcia diurna si accendono quando vengono soddisfatte le seguenti condizioni:

- La modalità di alimentazione è su ACCENSIONE.
- L'interruttore fari si trova su **AUTO**.
- La luce ambiente è intensa.

Se, a veicolo fermo, l'interruttore luci viene portato su **OFF** e rilasciato, le luci per marcia diurna si spengono. Quando la leva del cambio viene portata in una posizione diversa da **P** e il freno di stazionamento viene disinserito, le luci si riaccendono. Oppure, se l'interruttore luci viene portato ancora una volta su **OFF**, le luci si riaccendono.

☒ Luci per marcia diurna

Le luci per marcia diurna e le luci di posizione condividono la stessa sorgente luminosa.

Le luci per marcia diurna sono più intense rispetto alle luci di posizione.

Le luci per marcia diurna non si accendono se le luci di posizione sono state accese manualmente.

Regolatore assetto fari



È possibile regolare l'angolo verticale dei fari anabbaglianti quando le luci di posizione o i fari sono accesi.

Ruotare la ghiera di regolazione per selezionare il corretto angolo dei fari.

Il numero più alto sulla ghiera indica l'angolo minore.

■ Selezione della posizione della ghiera di regolazione

Fare riferimento alla tabella che segue per la posizione appropriata della ghiera relativamente alle condizioni di guida e di carico del veicolo.

Condizione	Posizione ghiera
Con conducente	0
Con conducente e passeggero anteriore	0
Cinque persone nei sedili anteriori e posteriori	1
Cinque persone nei sedili anteriori e posteriori e bagagli nel bagagliaio, entro il limite del peso assale massimo consentito e del peso massimo consentito veicolo	2
Con conducente e alcuni bagagli nel bagagliaio entro i limiti del peso assale massimo consentito e del peso massimo consentito veicolo	3

Abbaglianti automatici

La telecamera anteriore a vista ampia rileva le sorgenti di luce davanti al veicolo, come le luci di un veicolo che precede o che sorraggiunge dalla corsia opposta, o l'illuminazione stradale. Se si sta guidando di notte, il sistema passa automaticamente dagli anabbaglianti agli abbaglianti a seconda della situazione.

■ Come utilizzare gli abbaglianti automatici

■ Attivazione del sistema

Se vengono soddisfatte tutte le seguenti condizioni, la spia abbaglianti automatici si accende e l'interruttore passa automaticamente dagli abbaglianti agli anabbaglianti a seconda della situazione.

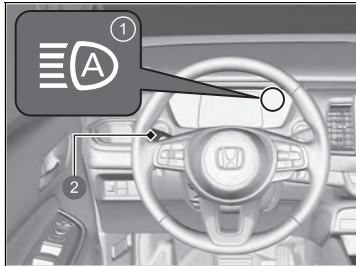

- ① Spia abbaglianti automatici
- ② Interruttore luci

Se la spia abbaglianti automatici non si accende anche se sono presenti tutte le condizioni, effettuare una delle procedure riportate di seguito per farla accendere.

- Tirare la leva verso di sé e rilasciarla.
- Portare l'interruttore luci in posizione  e poi in posizione **AUTO**.

- La modalità di alimentazione è su ACCENSIONE.
- L'interruttore luci si trova su **AUTO**.
- La leva è nella posizione anabbaglianti.
- I fari sono stati attivati automaticamente.
- È buio all'esterno del veicolo.

▣ Abbaglianti automatici

Il sistema degli abbaglianti automatici non si aziona sempre in ogni situazione. Questo sistema è solo per assistere il conducente. Osservare sempre ciò che accade intorno e, se necessario, passare manualmente dai fari abbaglianti a quelli anabbaglianti e viceversa.

L'intervallo e la distanza in cui la telecamera è in grado di riconoscere le fonti luminose varia in base alle condizioni circostanti il veicolo.

Per quanto riguarda la gestione della telecamera montata all'interno del parabrezza, fare riferimento a quanto indicato di seguito.

▣ **Telecamera anteriore a vista ampia** P. 473

Perché gli abbaglianti automatici funzionino correttamente:

- Non collocare sul cruscotto un oggetto che rifletta la luce.
- Mantenere pulito il parabrezza intorno alla telecamera.
- Durante la pulizia del parabrezza, fare attenzione a non applicare detersivi sulla lente della telecamera.
- Non applicare oggetti, adesivi o pellicole nell'area intorno alla telecamera.
- Non toccare la lente della telecamera.

Se la telecamera viene colpita con forza, o sono necessari interventi di riparazione nell'area intorno ad essa, consultare la concessionaria.

■ Commutazione automatica tra abbaglianti e anabbaglianti

Quando la spia abbaglianti automatici si accende, l'interruttore fari passa dagli abbaglianti agli anabbaglianti, e viceversa, in base alle seguenti condizioni.

Abbaglianti

Prima di accendere gli abbaglianti, devono essere soddisfatte tutte le seguenti condizioni.

- La velocità del veicolo è 40 km/h o più.
- Non ci sono veicoli che precedono o che sorraggiungono dalla corsia opposta con fari o luci di posizione accesi.
- La strada è poco illuminata.



Anabbaglianti

Prima di accendere gli anabbaglianti, deve essere soddisfatta una delle seguenti condizioni.

- La velocità del veicolo è 24 km/h o meno.
- Vi è un veicolo che precede o che sorraggiunge dalla corsia opposta con fari o luci di posizione accesi.
- La strada è sufficientemente illuminata.

☒ Commutazione automatica tra abbaglianti e anabbaglianti

Nei seguenti casi, il sistema degli abbaglianti automatici potrebbe non commutare correttamente i fari oppure il tempo di commutazione potrebbe essere stato modificato. Se la commutazione automatica non è adatta allo stile di guida, commutare manualmente i fari.

- La luminosità del veicolo che precede o che si avvicina è intensa o bassa.
- La visibilità è scarsa a causa del tempo (pioggia, neve, nebbia, brina sul parabrezza, ecc.).
- Le sorgenti luminose circostanti, quali lampioni, cartelloni luminosi e semafori, illuminano la strada.
- Il livello di luminosità della strada cambia costantemente.
- La strada è accidentata o presenta molte curve.
- Un veicolo compare all'improvviso o il veicolo che vi precede non è nella direzione corretta.
- La parte posteriore del veicolo è inclinata a causa di un carico pesante.
- Un segnale stradale, uno specchietto o un altro oggetto riflettente che si trova di fronte sta riflettendo una luce molto forte verso il veicolo.
- Il veicolo che sorraggiunge molto spesso scompare sotto gli alberi al margine della strada o dietro lo spartitraffico.
- Il veicolo che precede o che sorraggiunge dalla corsia opposta è una motocicletta, una bicicletta, uno scooter o un altro veicolo di piccole dimensioni.

Il sistema degli abbaglianti automatici mantiene i fari anabbaglianti accesi quando:

- I tergcristalli funzionano ad alta velocità.
- La telecamera ha rilevato una nebbia fitta.

■ Commutazione manuale tra abbaglianti e anabbaglianti

Se si desidera passare manualmente dai fari abbaglianti a quelli anabbaglianti, effettuare una delle procedure riportate di seguito. In questo modo, la spia degli abbaglianti automatici si spegne e gli abbaglianti automatici verranno disattivati.

Con la leva:

Tirare la leva verso di sé per far lampeggiare gli abbaglianti, quindi rilasciarla.

- ▶ Per riattivare la funzione Adaptive driving beam, effettuare una delle procedure riportate di seguito e la spia abbaglianti automatici si accende.
- Tirare la leva verso di sé e rilasciarla.
- Portare l'interruttore luci in posizione  e poi in posizione **AUTO** quando la leva è nella posizione anabbaglianti.

Con l'interruttore luci:

Portare l'interruttore luci in posizione .

- ▶ Per riattivare gli abbaglianti automatici, portare l'interruttore luci in posizione **AUTO** quando la leva è nella posizione anabbaglianti; la spia abbaglianti automatici si accenderà.

▣ Abbaglianti automatici

Come disattivare gli abbaglianti automatici

È possibile attivare e disattivare il sistema degli abbaglianti automatici.

- ▣ **Come personalizzare le impostazioni del veicolo** P. 308

Tergi e lavacrystalli

■ Tergi/lavaparebrezza

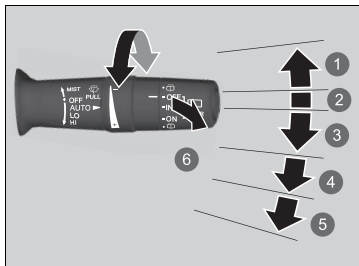

- 1 **MIST**
- 2 **OFF**
- 3 **AUTO**
- 4 **LO**: velocità di tergiture bassa
- 5 **HI**: velocità di tergiture alta
- 6 **Lavacrystalli**

I lava/tergicristalli possono essere azionati se la modalità di alimentazione si trova in posizione ACCENSIONE.

■ MIST

I tergicristalli funzionano ad alta velocità fino a quando non si rilascia la leva.

■ Interruttore tergicristalli (OFF, AUTO, LO, HI)

Portare la leva verso l'alto o verso il basso per modificare le impostazioni dei tergicristalli.

■ Lavacrystalli

Tirando la leva verso di sé si aziona la spruzzatura. Quando si rilascia la leva per più di un secondo, la spruzzatura finisce, i tergicristalli eseguono ancora due o tre passate per pulire il parabrezza e poi si fermano.

►► Tergi e lavacrystalli

AVVISO

Non utilizzare i tergicristalli se il parabrezza è asciutto. Il parabrezza potrebbe graffiarsi o le spazzole in gomma potrebbero danneggiarsi.

Il motorino dei tergicristalli potrebbe arrestarsi temporaneamente per impedire il sovraccarico. Il funzionamento dei tergicristalli tornerà normale entro pochi minuti.

AVVISO

Disinserire i lavacrystalli se non fuoriesce alcun liquido lavavetri. In caso contrario, la pompa potrebbe danneggiarsi.

AVVISO

In caso di clima rigido, le spazzole potrebbero congelarsi sul parabrezza. L'azionamento dei tergicristalli in queste condizioni può causarne il danneggiamento. Utilizzare lo sbrinatori per riscaldare il parabrezza, quindi attivare i tergicristalli.

Se i tergicristalli cessano di funzionare a causa di eventuali ostacoli quali l'accumulo di neve, parcheggiare il veicolo in un luogo sicuro. Portare l'interruttore tergicristalli su **OFF** e impostare la modalità di alimentazione su ACCESSORI o VEICOLO SPENTO, quindi rimuovere l'ostacolo.

■ Intermittenza automatica dei tergicristalli

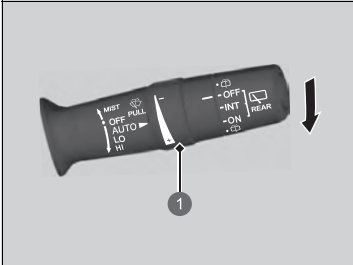

- 1 Anello di regolazione
 -: Bassa sensibilità
 +: Alta sensibilità

Quando si spinge la leva verso il basso su **AUTO**, i tergicristalli eseguono una passata e si spostano nella modalità automatica.

I tergicristalli funzionano ad intermittenza, a bassa velocità, o a velocità elevata in risposta alla quantità di pioggia rilevata dall'apposito sensore.

■ Regolazione sensibilità AUTO

Quando la funzione tergicristalli è impostata su **AUTO**, è possibile regolare la sensibilità del sensore pioggia (usando la ghiera di regolazione), in modo che il tergicristalli funzioni secondo le proprie preferenze.

☒ Intermittenza automatica dei tergicristalli

Il sensore pioggia si trova nella posizione indicata nella figura che segue.

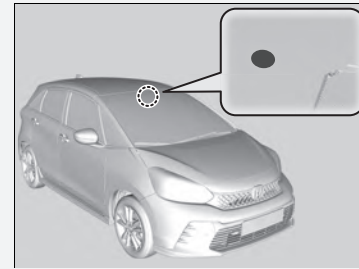

AVVISO

AUTO deve essere sempre su **OFF**, prima delle situazioni seguenti, per evitare danni gravi al sistema tergicristalli:

- Pulizia del parabrezza
- Spostamenti all'interno di un autolavaggio
- Nessuna presenza di pioggia

■ Tergi/lavalunotto

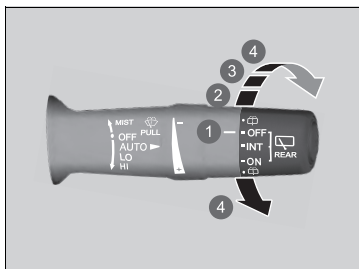

- 1 OFF
- 2 INT: Intermittente
- 3 ON: Tergitura continua
- 4 Lavacrystalli

Il lava/tergilunotto può essere azionato se la modalità di alimentazione si trova in posizione ACCENSIONE.

■ Interruttore tergcristalli (OFF, INT, ON)

Modificare l'impostazione dell'interruttore tergcristalli in base all'intensità della pioggia.

■ Lavacrystalli (☐)

Spruzza mentre si ruota l'interruttore in questa posizione.

Mantenerlo in questa posizione per attivare il tergilunotto e spruzzare il lavacrystalli. Una volta rilasciato, lo spray del lavacrystalli si arresta e il tergilunotto tornerà alla sua impostazione selezionata dopo alcune passate.

■ Funzionamento in retromarcia

Quando si porta la trasmissione su **R** con i tergcristalli attivati, il tergilunotto si attiva automaticamente come riportato di seguito anche se l'interruttore è posizionato su Off.

Posizione tergcristallo anteriore	Funzionamento tergilunotto
AUTO (Intermittente)	Intermittente
LO (velocità di tergitura bassa) HI (velocità di tergitura alta)	Continuo

Pulsante lunotto termico/specchietto retrovisore riscaldato



Premere il pulsante del lunotto termico e dello specchietto retrovisore riscaldato per disappareggiare il lunotto e gli specchietti retrovisori con la modalit  di alimentazione su ACCENSIONE.

Il lunotto termico e lo specchietto retrovisore riscaldato si spengono automaticamente dopo 10-30 minuti a seconda della temperatura esterna. Tuttavia, se la temperatura esterna   pari o inferiore a 0 C, non si disattiva automaticamente.

►► Pulsante lunotto termico/specchietto retrovisore riscaldato

Questo sistema consuma molta alimentazione; pertanto, spegnerlo dopo il disappareggiamento del lunotto. Inoltre, non utilizzare il sistema per un lungo periodo anche con il sistema di alimentazione disattivato. Ci  potrebbe scaricare la batteria da 12 volt rendendo difficile l'attivazione del sistema di alimentazione.

Funzione di apertura/chiusura automatica di tutti i finestrini

Quando la modalit  di alimentazione   impostata su ACCENSIONE e la temperatura esterna   inferiore a 5 C, lo specchietto retrovisore riscaldato pu  attivarsi automaticamente per 10 minuti.

Regolazione del volante

L'altezza del volante e la distanza dal corpo possono essere regolate in modo che il conducente sia in grado di afferrare agevolmente il volante mantenendo una posizione di guida appropriata.

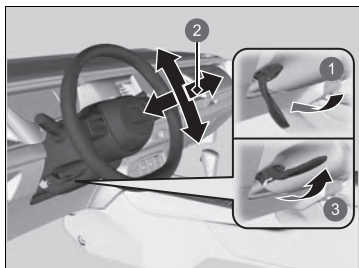

- 1 Rilascio
- 2 Regolazione
- 3 Blocco

1. A veicolo fermo, spingere verso il basso la leva di regolazione del volante.
 - La leva di regolazione del volante si trova sul lato inferiore sinistro del piantone dello sterzo.
2. Spostare il volante in alto o in basso e avanti o indietro.
 - Accertarsi di poter vedere le spie e gli indicatori del quadro strumenti.
3. Tirare verso l'alto la leva di regolazione del volante per bloccarlo in posizione.
 - Dopo avere regolato la posizione, accertarsi di avere bloccato saldamente il volante in posizione provando a muoverlo in alto, in basso, avanti e indietro.

Regolazione del volante

ATTENZIONE

La regolazione della posizione del volante durante la guida potrebbe causare la perdita di controllo del veicolo e lesioni gravi in caso di incidente.

Regolare il volante solo con il veicolo fermo.

Specchietto retrovisore interno

Regolare l'angolo dello specchietto retrovisore dalla posizione corretta di guida.

■ Specchietto retrovisore con posizioni per la modalità diurna e notturna

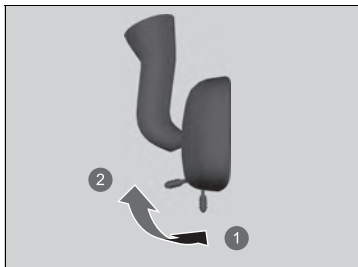

- 1 Posizione notturna
- 2 Posizione diurna

Spostare leggermente la linguetta per commutare la posizione.

La posizione notturna consente di ridurre la luminosità dai fari dei veicoli che seguono, durante la guida nelle ore notturne.

▣ Specchietti

Mantenere puliti gli specchietti retrovisori interni ed esterni e regolarli in modo da ottenere una visibilità ottimale.

Regolare gli specchietti prima di iniziare a guidare.

➤ **Sedili anteriori** P. 208

Specchietti retrovisori esterni elettrici

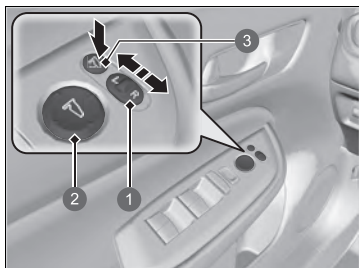

- ❶ Interruttore di selezione
- ❷ Interruttore di regolazione
- ❸ Pulsante di ripiegamento

È possibile regolare gli specchietti retrovisori se la modalità di alimentazione si trova su ACCENSIONE.

■ Regolazione della posizione degli specchietti retrovisori

Interruttore di selezione L/R: selezionare lo specchietto retrovisore destro o sinistro. Dopo avere regolato lo specchietto, riportare l'interruttore in posizione centrale.

Interruttore di regolazione della posizione specchietti retrovisori: premere l'interruttore verso sinistra, destra, su o giù per spostare lo specchietto retrovisore.

■ Specchietti retrovisori ripiegabili

Premere il pulsante di ripiegamento per spostare gli specchietti retrovisori verso l'interno e verso l'esterno.

■ Funzione di ripiegamento automatico degli specchietti retrovisori*

■ Ripiegamento degli specchietti retrovisori verso l'interno

Premere il pulsante di bloccaggio sul telecomando oppure toccare il sensore di blocco portiera sulla portiera anteriore.

- Gli specchietti cominciano a ripiegarsi automaticamente.

■ Ripiegamento degli specchietti retrovisori verso l'esterno

Sbloccare tutte le portiere e il portellone utilizzando il telecomando o il sistema di accesso senza chiavi*. Aprire la portiera lato guida.

- Gli specchietti cominciano a aprirsi automaticamente.

☒ Funzione di ripiegamento automatico degli specchietti retrovisori*

Non è possibile azionare l'apertura automatica se gli specchietti sono stati ripiegati tramite il pulsante di ripiegamento.

È possibile attivare e disattivare la funzione di ripiegamento automatico degli specchietti retrovisori.

☒ Come personalizzare le impostazioni del veicolo P. 308

Gli specchietti retrovisori non si ripiegano automaticamente quando si blocca il veicolo dall'interno tramite il perno di bloccaggio o l'interruttore principale blocco portiere.

* Non disponibile su tutti i modelli

Sedili anteriori

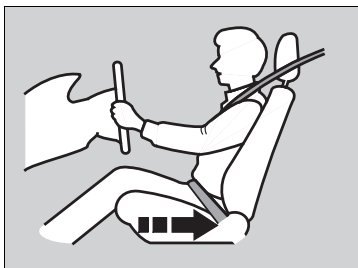

Spostare all'indietro per lasciare uno spazio sufficiente.

Regolare il sedile lato guida in una posizione il più lontano possibile che consenta tuttavia di mantenere il controllo completo del veicolo. Tale posizione deve consentire al conducente di sedersi in posizione eretta, rimanere ben appoggiato al sedile, premere i pedali senza doversi inclinare in avanti e afferrare il volante agevolmente. Il sedile del passeggero anteriore deve essere regolato in modo simile, in una posizione il più lontano possibile dall'airbag anteriore nel cruscotto.

» Sedili

Eeguire sempre le regolazioni del sedile prima di guidare.

» Sedili anteriori

⚠ ATTENZIONE

Se il sedile è troppo vicino all'airbag anteriore, vi è il rischio di gravi lesioni o morte in caso di incidente.

Regolare il sedile in una posizione il più lontano possibile dagli airbag anteriori che consenta tuttavia di mantenere il controllo completo del veicolo.

Oltre al sedile, è possibile regolare il volante verso l'alto e il basso e avanti o indietro. Lasciare una distanza di almeno 25 cm tra il centro del volante e il torace.

■ Regolazione della posizione dei sedili

■ Regolazione del sedile manuale anteriore

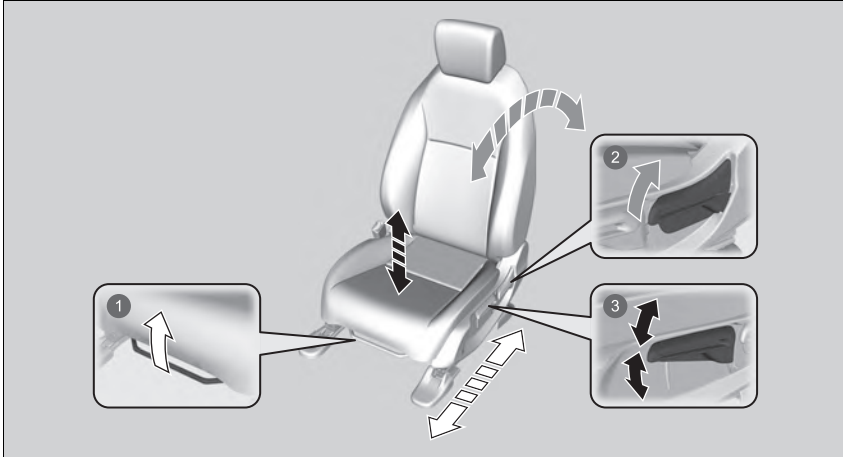

1 Regolazione della posizione orizzontale

Tirare verso l'alto la barra per spostare il sedile, quindi rilasciarla.

2 Regolazione dell'inclinazione schienale

Tirare la leva verso l'alto per modificare l'inclinazione.

3 Regolazione dell'altezza (solo lato conducente)

Tirare la leva verso l'alto o spingerla verso il basso per sollevare o abbassare il sedile.

►► Regolazione del sedile manuale anteriore

Una volta regolato correttamente il sedile, farlo oscillare avanti e indietro per assicurarsi che sia bloccato in posizione.

■ Regolazione degli schienali

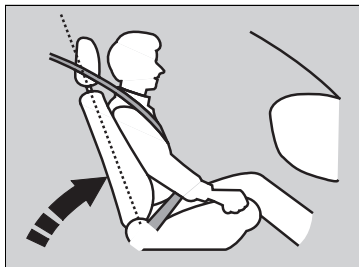

Regolare lo schienale del sedile lato guida in posizione perpendicolare al sedile, assicurandosi che vi sia spazio sufficiente tra il torace e il coperchio dell'airbag al centro del volante.

Anche il passeggero anteriore deve regolare il proprio schienale in posizione confortevole e perpendicolare al sedile.

Se si inclina eccessivamente lo schienale del sedile in modo tale che la parte superiore della cintura non poggi più sul torace dell'occupante, si riduce l'efficacia della protezione della cintura. Aumenta inoltre il rischio di scivolare al di sotto della cintura e quindi di riportare gravi lesioni in caso di incidente. Più lo schienale è inclinato, maggiore è il rischio di lesioni.

►► Regolazione degli schienali

⚠ATTENZIONE

Un'inclinazione eccessiva dello schienale può causare gravi lesioni o morte in caso di incidente.

Regolare lo schienale in posizione eretta e sedersi bene nel sedile appoggiandosi allo schienale.

Non posizionare cuscini o altri oggetti tra lo schienale e la propria schiena.

In caso contrario, il funzionamento della cintura di sicurezza o dell'airbag potrebbe venire compromesso.

Se non è possibile allontanarsi a sufficienza dal volante senza perdere il controllo dei comandi, informarsi se sul mercato siano disponibili degli adattatori per il sedile.

Sedili posteriori

■ Ripiegamento dei sedili posteriori

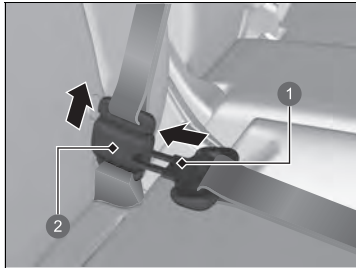

- ① Piastrina di aggancio
- ② Fibbia di ancoraggio

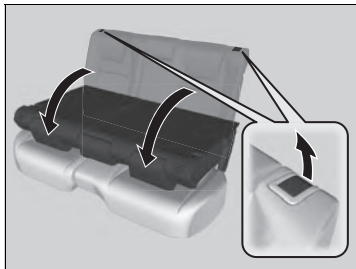

I sedili posteriori possono essere ripiegati separatamente per offrire un vano di carico maggiore.

1. Riporre prima la cintura di sicurezza centrale.
Inserire la piastrina di aggancio nella fessura sul lato della fibbia di ancoraggio.
 2. Far avvolgere la cintura di sicurezza nel supporto del rivestimento del padiglione.
- **Cintura di sicurezza con ancoraggio rimovibile** P. 52
3. Abbassare completamente i poggiatesta dei sedili posteriori.
 4. Tirare la leva di sbloccaggio e ripiegare il sedile.

►► Ripiegamento dei sedili posteriori

⚠ATTENZIONE

Assicurarsi che gli schienali siano fissati in maniera sicura prima della guida.

Gli schienali posteriori possono essere ripiegati per ospitare bagagli più ingombranti nel bagagliaio.

Quando si riporta lo schienale nella posizione originale, premerlo indietro con forza. Inoltre, assicurarsi che tutte le fasce diagonali siano posizionate davanti allo schienale.

Accertarsi che tutti gli oggetti nel bagagliaio o quelli che sporgono dall'apertura nei sedili posteriori siano ben fissati. Oggetti non fissati correttamente potrebbero essere catapultati in avanti in caso di frenate brusche.

■ Ripiegamento del sedile posteriore verso l'alto

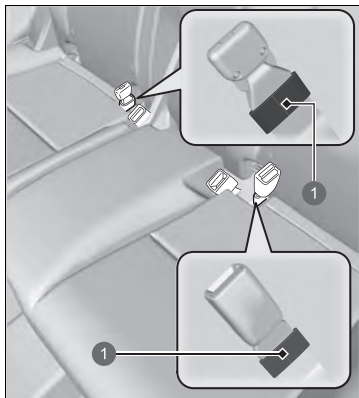

1 Anello

Sollevare separatamente i cuscini del sedile posteriore sinistro e destro per creare spazio per i bagagli.

■ Sollevamento del cuscino di un sedile

1. Assicurarsi che le fibbie delle cinture di sicurezza si trovino negli anelli sui sedili.

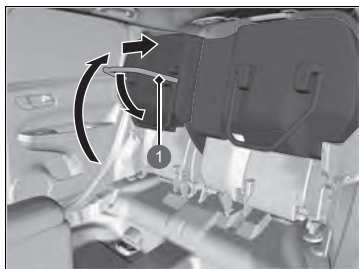

1 Gamba sedile

2. Sollevare il cuscino del sedile posteriore.
3. Ripiegare in basso la gamba del sedile spingendo con fermezza il cuscino del sedile contro lo schienale per bloccarlo.

►► Ripiegamento del sedile posteriore verso l'alto

Dopo aver ripiegato il sedile verso l'alto, o averlo riportato nella posizione originale, assicurarsi che il sedile sia bloccato in maniera sicura facendolo oscillare avanti e indietro.

Prima di sollevare il cuscino del sedile, controllare che non ci siano oggetti. Prima di riportare lo schienale nella posizione originale, verificare la presenza di eventuali ostacoli in prossimità della guida sul pianale.

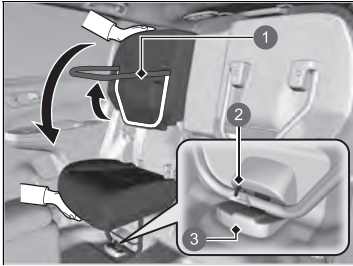

- ❶ Gamba sedile
- ❷ Dispositivo di aggancio
- ❸ Guida sul pianale

■ Posizionamento del sedile nella posizione originale

1. Tenere il cuscino del sedile in posizione con una mano, quindi sbloccarlo tirando completamente verso l'alto la gamba del sedile con l'altra mano.
 - ▶ Tenere saldamente il cuscino del sedile, in quanto potrebbe cadere improvvisamente quando lo si sblocca.
2. Abbassare lentamente il cuscino del sedile e posizionare la gamba del sedile nella guida sul pianale finché non si blocca in posizione.

■ Promemoria sedili posteriori

Questa funzione avverte il conducente della possibile presenza di passeggeri o oggetti nei sedili posteriori prima di uscire dal veicolo. Si attiva quando la modalità di alimentazione è su VEICOLO SPENTO se le portiere posteriori sono state aperte poco prima o dopo che la modalità di alimentazione è stata impostata su ACCENSIONE.

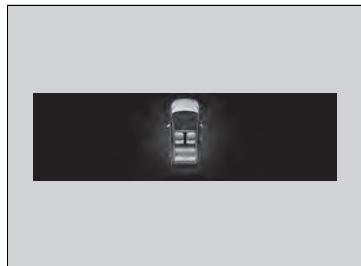

Sull'interfaccia informazioni del conducente viene visualizzato un promemoria e viene emesso un segnale acustico quando la modalità di alimentazione è impostata su VEICOLO SPENTO.

▣ Promemoria sedili posteriori

Quando la modalità di alimentazione è impostata su VEICOLO SPENTO, il promemoria si disattiva e la funzione si arresta.

Il promemoria non funziona se la modalità di alimentazione non è stata impostata su ACCENSIONE entro 10 minuti dall'azionamento delle portiere posteriori.

Il sistema non rileva la presenza di passeggeri sui sedili posteriori. Tuttavia, rileva se una portiera posteriore viene aperta e chiusa, il che può indicare la presenza di oggetti sui sedili posteriori.

È possibile disattivare l'impostazione di notifica.

▣ **Come personalizzare le impostazioni del veicolo** P. 308

Mantenimento della corretta posizione seduta

Dopo che tutti gli occupanti hanno regolato i sedili e i poggiatesta e hanno indossato la cintura di sicurezza, è molto importante che continuino a rimanere seduti con la schiena dritta, appoggiandosi bene allo schienale e con i piedi sul pianale, finché il veicolo non è parcheggiato in modo sicuro e la modalità di alimentazione è disattivata.

Una posizione seduta non corretta può aumentare il rischio di lesioni in caso di incidente. Ad esempio, se un passeggero si siede scomposto, si sdraia, si gira di fianco, si siede troppo avanti, si inclina in avanti o di lato o solleva uno o entrambi i piedi, il rischio di lesioni in caso di incidente aumenta notevolmente.

Inoltre, un passeggero non seduto correttamente sul sedile anteriore può subire lesioni gravi o mortali in caso di incidente, in quanto potrebbe essere catapultato contro i componenti interni del veicolo oppure essere colpito da un airbag anteriore che si attiva.

►► Mantenimento della corretta posizione seduta

ATTENZIONE

Sedere in modo improprio può causare gravi lesioni o morte in caso di incidente.

Rimanere sempre seduti con la schiena dritta, appoggiandosi bene allo schienale e con i piedi sul pianale.

Poggiatesta

Il veicolo è dotato di poggiatesta su tutti i sedili.

■ Regolazione delle posizioni dei poggiatesta anteriori

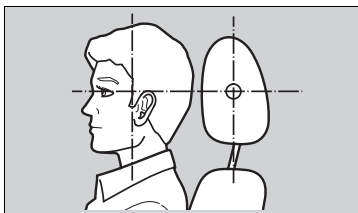

Posizionare la testa al centro del poggiatesta.

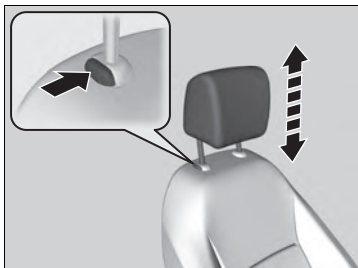

L'azione protettiva dei poggiatesta contro colpi di frusta e altre lesioni in caso di impatto posteriore è più efficace se il centro della nuca poggia al centro del poggiatesta. La parte superiore delle orecchie dell'occupante deve essere allineata al centro del poggiatesta.

Per sollevare il poggiatesta:

Tirarlo verso l'alto.

Per abbassare il poggiatesta:

Spingerlo verso il basso premendo contemporaneamente il pulsante di sblocco.

►► Regolazione delle posizioni dei poggiatesta anteriori

⚠ ATTENZIONE

L'efficacia dei poggiatesta viene ridotta se non sono posizionati correttamente e pertanto aumenta il rischio di lesioni gravi in caso di incidente.

Accertarsi che i poggiatesta siano montati e posizionati correttamente prima della guida.

Per il corretto funzionamento del sistema poggiatesta:

- Non appendere alcun oggetto ai poggiatesta o alle relative staffe.
- Non posizionare alcun oggetto tra un occupante e lo schienale.
- Montare ciascun poggiatesta in posizione corretta.

■ Modifica della posizione dei poggiatesta dei sedili posteriori

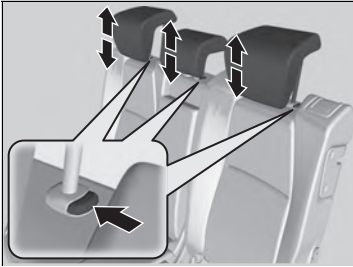

Il passeggero che siede sul sedile posteriore deve regolare l'altezza del poggiatesta nella posizione appropriata prima che il veicolo si muova.

Per sollevare il poggiatesta:

Tirarlo verso l'alto.

Per abbassare il poggiatesta:

Spingerlo verso il basso premendo contemporaneamente il pulsante di sblocco.

▣ Modifica della posizione dei poggiatesta dei sedili posteriori

Quando si utilizza il poggiatesta del sedile posteriore, sollevare completamente il poggiatesta. Non utilizzarlo in posizione abbassata.



■ Smontaggio e rimontaggio dei poggiatesta

È possibile rimuovere il poggiatesta per le operazioni di pulizia e riparazione.

Per smontare un poggiatesta:

Tirarlo verso l'alto fino a fine corsa. Quindi premere il pulsante di sblocco, quindi sollevare ed estrarre il poggiatesta.

Per rimontare un poggiatesta:

Inserire nuovamente le staffe in posizione, quindi regolare il poggiatesta all'altezza corretta premendo contemporaneamente il pulsante di sblocco. Tirare il poggiatesta verso l'alto per assicurarsi che sia bloccato in posizione.

►► Smontaggio e rimontaggio dei poggiatesta

⚠ATTENZIONE

Il mancato rimontaggio dei poggiatesta o il montaggio non corretto, può comportare gravi lesioni in caso di incidente.

Sostituire sempre i poggiatesta prima della guida.

Per rimuovere e montare il poggiatesta posteriore, reclinare lo schienale leggermente in avanti, poiché lo spazio tra il tetto e lo schienale è limitato.

Bracciolo

■ Utilizzo del bracciolo del sedile anteriore

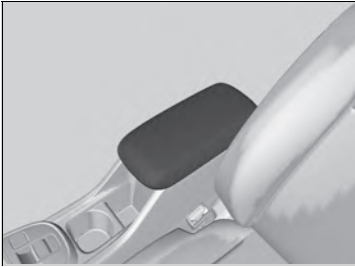

Il coperchio console può essere utilizzato come bracciolo.

Luci interne

■ Interruttori delle luci interne

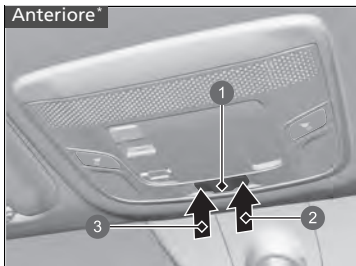

- 1 Posizione portiere attivate
- 2 Accesa
- 3 Spenta

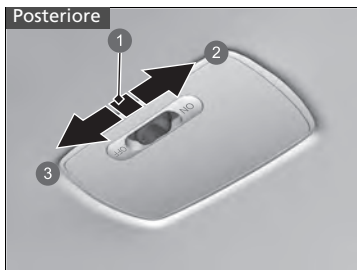

- 1 Posizione portiere attivate
- 2 Accesa
- 3 Spenta

■ ON:

Le luci interne si accendono sia con le portiere aperte che chiuse.

■ Portiera attivata

Le luci interne si accendono nei seguenti casi:

- Se una delle portiere viene aperta.
- Quando si sblocca la portiera del conducente.
- Quando la modalità di alimentazione è su VEICOLO SPENTO.

■ OFF

Le luci interne rimangono spente sia con le portiere aperte che chiuse.

⊗ Interruttori delle luci interne

Nella posizione portiere attivate, l'intensità delle luci interne si riduce fino al completo spegnimento circa 30 secondi dopo la chiusura delle portiere.

Le luci si spengono dopo circa 30 secondi nelle seguenti condizioni:

- Se si sblocca la portiera lato guida ma non la si apre.
- Quando si imposta la modalità di alimentazione su VEICOLO SPENTO ma non si apre la portiera.

È possibile modificare il tempo di abbassamento della luminosità delle luci interne.

⊗ Come personalizzare le impostazioni del veicolo P. 308

Le luci interne si spengono immediatamente nelle seguenti condizioni:

- Se si blocca la portiera lato guida.
- Quando si chiude la portiera lato conducente in modalità ACCESSORI.
- Quando si imposta la modalità di alimentazione su ACCENSIONE.

Se si lascia aperta una delle portiere con la modalità di alimentazione su VEICOLO SPENTO, le luci interne si spengono dopo circa 15 minuti.

Per evitare di scaricare la batteria, non lasciare le luci interne accese un periodo di tempo prolungato quando il sistema di alimentazione è spento.

■ Interruttori luci di lettura

Modelli con interruttore luci interne anteriori



Modelli senza interruttore luci interne anteriori

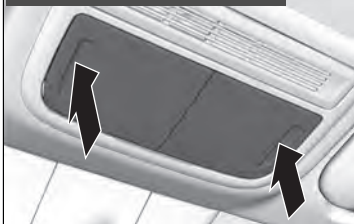

■ Anteriore

Modelli con interruttore luci interne anteriori

È possibile accendere e spegnere le luci di lettura premendo i pulsanti.

Modelli senza interruttore luci interne anteriori

È possibile accendere e spegnere le luci di lettura esercitando una pressione sul trasparente.

»» Interruttori luci di lettura

Modelli con interruttore luci interne anteriori

Se l'interruttore luci interne anteriori si trova nella posizione portiere attivate e viene aperta una delle portiere, la luce di lettura non si spegne anche se si premono i pulsanti.

■ Interruttore luce bagagliaio

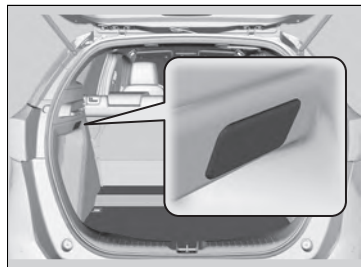

Le luci si accendono quando si apre il portellone.

Oggetti di stoccaggio

■ Cassetto portaoggetti

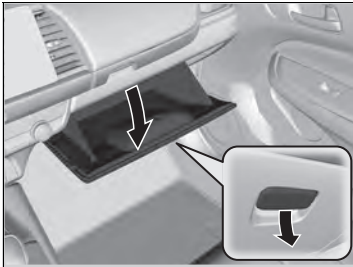

Tirare la maniglia per aprire il cassetto portaoggetti.

■ Cassetto portaoggetti superiore

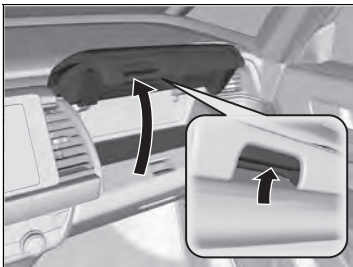

Tirare la maniglia per aprire il cassetto portaoggetti superiore.

⌘ Cassetto portaoggetti

⚠ ATTENZIONE

Un cassetto portaoggetti aperto può causare lesioni gravi al passeggero in caso di incidente, anche se il passeggero indossa la cintura di sicurezza.

Mantenere sempre chiuso il cassetto portaoggetti durante la marcia.

⌘ Cassetto portaoggetti superiore

⚠ ATTENZIONE

Un cassetto portaoggetti superiore aperto può causare lesioni gravi al passeggero in caso di incidente, anche se il passeggero indossa la cintura di sicurezza.

Tenere sempre chiusi i cassetti portaoggetti superiori durante la marcia.

■ Scatola della consolle centrale

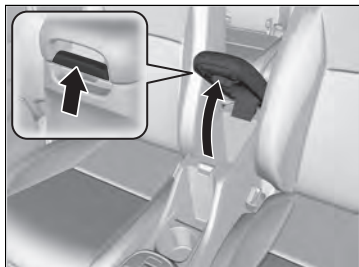

Tirare la maniglia per aprire il vano console.

Portabevande

Pannello anteriore



■ Portabevande sedili anteriori

Si trovano su entrambi i pannelli anteriori.

Console centrale



Si trovano nella console tra i sedili anteriori.

Anteriore

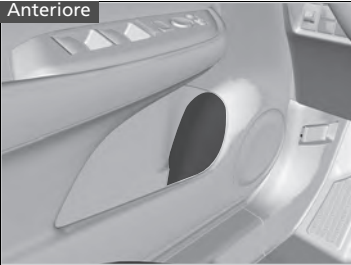

■ Portabevande lato portiera

Si trovano su entrambe le tasche laterali delle portiere anteriori e posteriori.

Portabevande

AVVISO

Il versamento di liquidi potrebbe danneggiare i rivestimenti, i tappeti e i componenti elettrici nell'abitacolo.

Prestare attenzione quando si usano i portabevande. I liquidi bollenti possono causare ustioni.

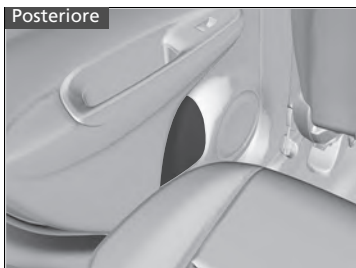

■ Gancio per abiti

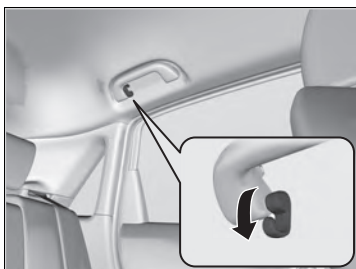

Sulla maniglia posteriore lato conducente è presente un gancio per abiti. Tirallo verso il basso per utilizzarlo.

☒ Gancio per abiti

Il gancio per abiti non è progettato per oggetti di grandi dimensioni o pesanti.

■ Punti di ancoraggio

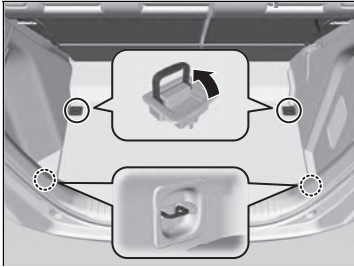

I punti di ancoraggio sul pianale del bagagliaio possono essere utilizzati per installare una rete per il fissaggio degli oggetti.

■ Ganci per bagagli

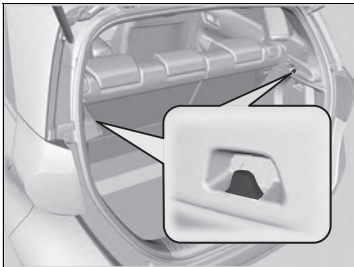

I ganci per bagagli nell'area del bagagliaio possono essere utilizzati per appendervi oggetti leggeri.

▣ Punti di ancoraggio

Durante la guida, non consentire ad alcun occupante del veicolo di accedere agli oggetti presenti nel bagagliaio. Oggetti non fissati correttamente potrebbero provocare lesioni in caso di frenate brusche.

▣ Ganci per bagagli

AVVISO

Sul gancio laterale per bagagli non appendere oggetti di grandi dimensioni o di peso superiore a 3 kg. Altrimenti, i ganci potrebbero danneggiarsi.

■ Vano pianale del bagagliaio

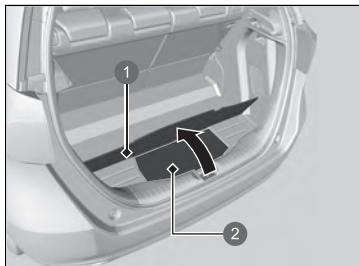

Sollevare il coperchio del pianale inferiore del bagagliaio.

- 1 Coperchio del pianale
- 2 Vano pianale del bagagliaio

■ Copertura bagagliaio

La copertura bagagliaio può essere rimossa per poter disporre di maggiore spazio nel bagagliaio.

■ Rimozione della copertura bagagliaio

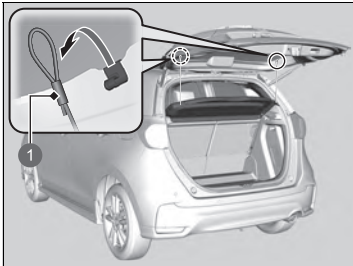

1 Cinghia

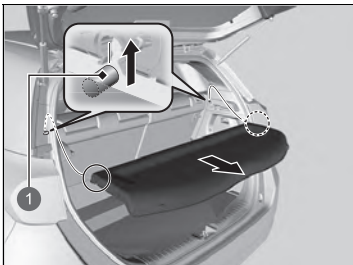

1 Asta di supporto

1. Aprire il portellone.
2. Staccare la cinghia su ciascun lato del portellone.

3. Sganciare le aste di supporto, quindi rimuovere la copertura bagagliaio.

Per installare la copertura bagagliaio, eseguire la procedura nell'ordine inverso.

Dopo aver reinstallato la copertura bagagliaio, assicurarsi che sia bloccata saldamente.

☒ Copertura bagagliaio

Non collocare oggetti sulla copertura bagagliaio e non impilare oggetti oltre la parte superiore dello schienale dei sedili posteriori. Questi oggetti potrebbero ostruire la visuale ed essere proiettati in avanti in caso di collisione o arresto improvviso.

Non esercitare una pressione eccessiva sul coperchio, ad esempio poggiandosi su di esso per recuperare un oggetto.

Altri oggetti di uso generale dell'abitacolo

■ Presa di alimentazione accessori

Le prese di alimentazione accessori possono essere utilizzate quando la modalità di alimentazione si trova su ACCESSORI o su ACCENSIONE.



■ Pannello della console

Aprire il coperchio per utilizzarla.

► Presa di alimentazione accessori

AVVISO

Non collegare un elemento accendisigari per veicoli. Ciò può causare il surriscaldamento della presa di alimentazione accessori.

La presa di alimentazione accessori è progettata per fornire alimentazione agli accessori da 12 volt CC con potenza pari o inferiore a 180 watt (15 A).

Per evitare lo scaricamento della batteria da 12 Volt, utilizzare la presa di alimentazione accessori solo con il sistema di alimentazione attivato.

Quando la presa di alimentazione accessori non è in uso, chiudere il coperchio per impedire a piccoli corpi estranei di entrare nella presa.

■ Volante riscaldato*

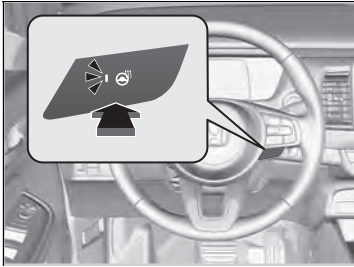

Il volante riscaldato può essere utilizzato quando la modalità di alimentazione si trova su ACCENSIONE.

Premere il pulsante sul lato destro del volante.

Una volta raggiunta la temperatura desiderata, premere di nuovo il tasto per disattivarlo.

Il volante riscaldato si disattiva ogni volta che si accende il sistema di alimentazione, anche se è stato attivato l'ultima volta che il veicolo è stato guidato.

▣ Volante riscaldato*

Non utilizzare il volante riscaldato in modo continuo quando il sistema di alimentazione è spento. In determinate condizioni, la batteria da 12 volt potrebbe scaricarsi, rendendo difficile l'attivazione del sistema di alimentazione.

* Non disponibile su tutti i modelli

■ Riscaldatori sedili anteriori*



I riscaldatori sedile possono essere azionati se la modalità di alimentazione si trova su ACCENSIONE.

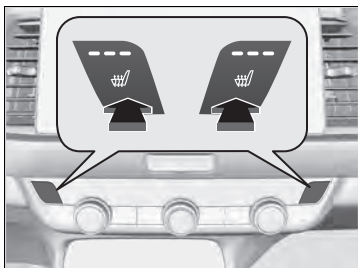

Premere il pulsante del riscaldatore sedile:
Una volta - impostazione HI (tre spie accese)
Due volte - impostazione MID (due spie accese)
Tre volte - impostazione LO (una spia accesa)
Quattro volte - impostazione OFF (nessuna spia accesa)

Quando la modalità di alimentazione viene attivata, dopo essere stata disinserita, viene mantenuta la precedente impostazione.

▣ Riscaldatori sedili anteriori*

⚠ ATTENZIONE

L'utilizzo dei riscaldatori sedili può causare ustioni.

Coloro che hanno una sensibilità ridotta alla temperatura (ad esempio, diabetici, persone con lesioni ai nervi o paralisi degli arti inferiori) o una pelle particolarmente sensibile non devono utilizzare i riscaldatori sedili.

Quando il sistema di alimentazione è disattivato, non utilizzare i riscaldatori sedili neppure con impostazione LO. In caso contrario, il livello della batteria da 12 Volt potrebbe ridursi rendendo difficile l'avviamento del sistema di alimentazione.

Dopo un determinato periodo di tempo, l'impostazione dell'intensità dei riscaldatori dei sedili anteriori viene automaticamente ridotta di un livello alla volta fino a quando i riscaldatori non si disattivano. Il tempo trascorso varia in base all'ambiente interno.





Utilizzo del sistema di controllo climatizzatore automatico

Il sistema di controllo climatizzatore automatico mantiene la temperatura dell'abitacolo selezionata. Inoltre, il sistema seleziona la corretta miscela di aria riscaldata o raffreddata che consente di aumentare o ridurre il più rapidamente possibile la temperatura dell'abitacolo in base alle preferenze.

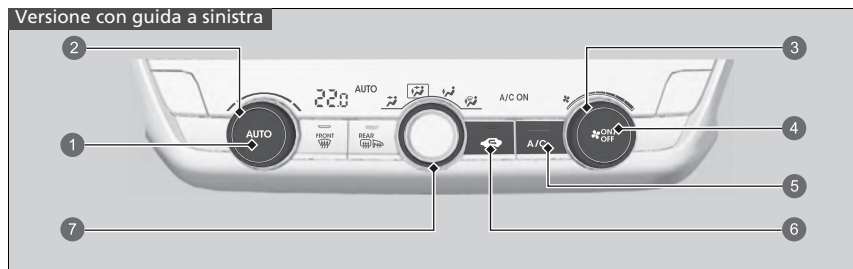
Utilizzare il sistema con il sistema di alimentazione attivato.

1. Premere il pulsante **AUTO**.
2. Regolare la temperatura dell'abitacolo utilizzando la ghiera controllo temperatura.
3. Premere il pulsante  (ON/OFF) per annullare.



- 1 Pulsante **AUTO**
- 2 Manopola di controllo della temperatura
- 3 Manopola di comando della ventola
- 4 Pulsante **ON/OFF**
- 5 Pulsante **A/C** (aria condizionata)
- 6 Pulsante di ricircolo
- 7 Manopola di comando **MODE**
 -  Flussi di aria dalle bocchette sulla plancia
 -  Flussi di aria dalle bocchette pavimento e plancia
 -  Flussi di aria dalle bocchette pavimento
 -  Flussi di aria dalle bocchette pavimento e parabrezza termico

Utilizzo del sistema di controllo climatizzatore automatico

Se si preme un pulsante durante l'utilizzo del sistema di climatizzazione in modalità Auto, verrà data priorità alla funzione del pulsante premuto.

La spia **AUTO** si spegne ma le funzioni non correlate al pulsante premuto sono controllate automaticamente.

Per evitare l'ingresso nell'abitacolo di aria fredda proveniente dall'esterno, la ventola potrebbe non attivarsi immediatamente quando viene premuto il pulsante **AUTO**.

Se l'abitacolo è molto caldo, è possibile raffreddarlo più rapidamente aprendo parzialmente i finestrini, impostando il sistema in modalità automatica e la temperatura al minimo. Passare dalla modalità aria esterna alla modalità ricircolo fino a ridurre la temperatura.

Quando si imposta la temperatura sul limite minimo o massimo, vengono visualizzati rispettivamente **Lo** o **Hi**.

Premendo il pulsante , si accende e si spegne il sistema di climatizzazione. Quando viene acceso, il sistema torna all'ultima selezione effettuata.

Quando la modalità **ECON** è attiva, le prestazioni del sistema di climatizzazione potrebbero essere ridotte.

Un basso livello di carica della batteria ad alta tensione può ridurre le prestazioni del sistema di climatizzazione.

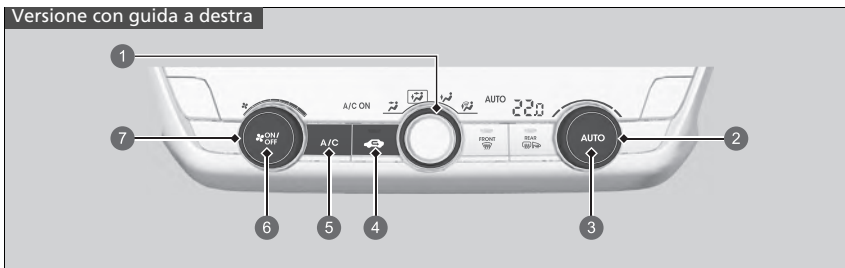

- | | |
|---|---|
| <p>1 Manopola di comando MODE</p> <ul style="list-style-type: none"> • Flussi di aria dalle bocchette sulla plancia • Flussi di aria dalle bocchette pavimento e plancia • Flussi di aria dalle bocchette pavimento • Flussi di aria dalle bocchette pavimento e parabrezza termico | <p>2 Manopola di controllo della temperatura</p> <p>3 Pulsante AUTO</p> <p>4 Pulsante di ricircolo</p> <p>5 Pulsante A/C (aria condizionata)</p> <p>6 Pulsante ON/OFF</p> <p>7 Manopola di comando della ventola</p> |
|---|---|

■ **Commutazione fra le modalità di ricircolo e aria esterna**

Premere il pulsante (ricircolo) e cambiare modalità in base alle condizioni ambientali. Modalità ricircolo (spia accesa): consente il ricircolo dell'aria dall'abitacolo tramite il sistema. Modalità aria esterna (spia spenta): viene immessa aria dall'esterno. Nelle situazioni normali, tenere attiva la modalità aria esterna.

Sbrinamento del parabrezza e dei finestrini

Versione con guida a sinistra

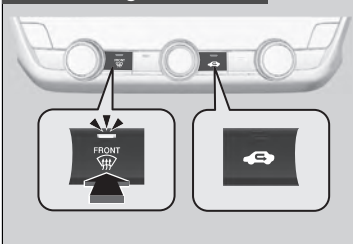

Premendo il pulsante  (sbrinatori parabrezza) si accende l'impianto di condizionamento aria e il sistema passa automaticamente alla modalità aria esterna.

Premendo di nuovo il pulsante  per spegnere, il sistema torna alle impostazioni precedenti.

Versione con guida a destra

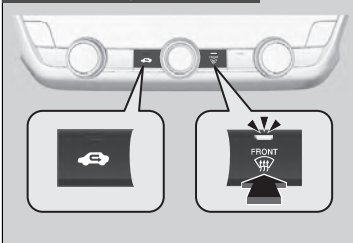

►► Sbrinamento del parabrezza e dei finestrini

Per guidare in condizioni di sicurezza, accertarsi che tutti i finestrini consentano una buona visuale prima di partire.

Non impostare la temperatura vicino al limite massimo o minimo.

Se il parabrezza entra in contatto con l'aria fredda, l'esterno del parabrezza potrebbe appannarsi.

■ Sbrinamento rapido dei finestrini



1. Premere il pulsante  (spia accesa).
2. Premere il pulsante  (spia accesa).

►► Sbrinamento rapido dei finestrini

Dopo avere sbrinato i finestrini, impostare la modalità aria esterna. Se si mantiene il sistema nella modalità di ricircolo, i finestrini potrebbero appannarsi a causa dell'umidità. Ciò compromette la visibilità.

Sensori del sistema di climatizzazione automatico

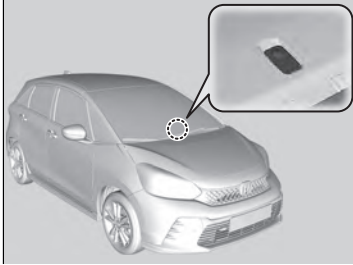

Il sistema di climatizzazione automatico è dotato di sensori. Non coprirli e non versarvi sopra dei liquidi.

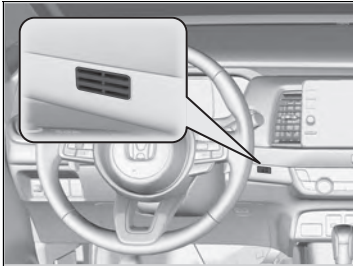

Funzioni

In questo capitolo sono fornite informazioni sul funzionamento delle funzioni tecnologiche.



Sistema audio	240
Audio con display	242
Messaggi di errore del sistema audio	333
Informazioni generali sul sistema audio	334
Chiamata di emergenza (eCall)*	344

Informazioni sul sistema audio

Il sistema audio è dotato di radio FM/AM e servizio DAB (Digital Audio Broadcasting). Inoltre possono essere riprodotti unità flash USB, iPod, iPhone, dispositivi *Bluetooth*® e smartphone.

È possibile azionare il sistema audio tramite i pulsanti e le manopole sul pannello oppure mediante i comandi a distanza sul volante o le icone sull'interfaccia touchscreen.

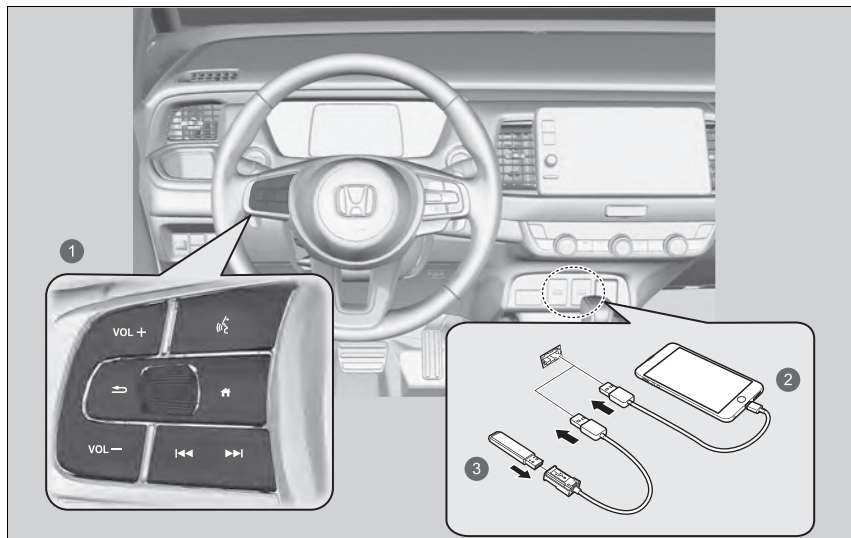

- 1 Comandi a distanza
- 2 iPod
- 3 Unità flash USB

Protezione antifurto del sistema audio

Il sistema audio si disattiva quando l'alimentazione elettrica viene scollegata, ad esempio quando la batteria da 12 Volt viene scollegata o si scarica. In determinate condizioni, il sistema potrebbe visualizzare una schermata di inserimento codice. In tal caso, riattivare il sistema audio.

■ Riattivazione del sistema audio

1. Impostare la modalità di alimentazione su ACCENSIONE.
2. Accendere il sistema audio.
3. Tenere premuto il pulsante di alimentazione del sistema audio per più di due secondi.
 - ▶ Il sistema audio viene riattivato quando la centralina di controllo audio stabilisce una connessione con la centralina di comando del veicolo. Se la centralina non riconosce il sistema audio, è necessario recarsi presso la concessionaria per farlo controllare.

Avvio

L'Impianto audio con display si avvia automaticamente quando si imposta la modalità di alimentazione su ACCESSORI oppure ACCENSIONE. All'avvio, verrà visualizzata la seguente schermata relativa al caricamento dei dati.

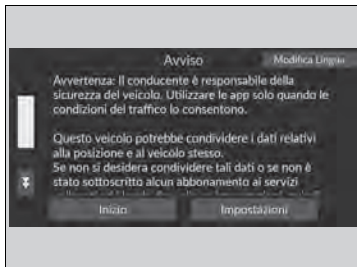

Selezionare **Inizio**.

- ▶ Se si desidera modificare le impostazioni di caricamento dei dati, selezionare **Impostazioni**, quindi selezionare le impostazioni di attivazione/disattivazione sulla schermata **Condivisione dati posizione e veicolo**.
- ▶ Se non si seleziona **Inizio**, il sistema passa automaticamente alla schermata Home dopo un certo periodo di tempo.
- ▶ Se non vi sono dispositivi registrati, selezionare **Inizio** e verrà visualizzata la schermata di abbinamento *Bluetooth®*.

■ Abbinamento di un telefono cellulare (se nessun altro telefono è abbinato al sistema)

1. Assicurarsi che il telefono sia in modalità di ricerca o rintracciabile.
2. Selezionare **Honda HFT** dal telefono.
 - ▶ Se si desidera abbinare un telefono da questo impianto audio con display, selezionare **Ricerca dispositivi**, quindi selezionare il telefono quando viene visualizzato nell'elenco.
 - ▶ Se si seleziona la casella con **Non mostrare nuovamente**, questa schermata non verrà visualizzata.

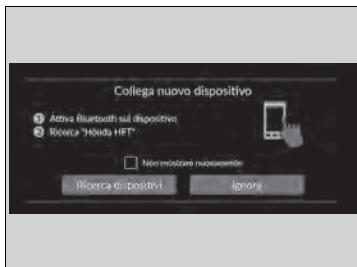

Avvio

Condivisione dati posizione e veicolo

ATTIVO: Comunicazione dati disponibile.

DISATTIVO: Comunicazione dati non disponibile.

Funzionamento di base

■ Funzioni del sistema audio

Per utilizzare le funzioni del sistema audio, la modalità di alimentazione deve trovarsi su ACCESSORI oppure ACCENSIONE.



- | | | | |
|---|-------------------------------|----|--|
| 1 | Tutte le app | 6 | Icone interruttori di cambio modalità |
| 2 | Icone di stato | 7 | Pulsanti / (Cerca/Salta) |
| 3 | Icone collegamenti app | 8 | Manopola VOL/ AUDIO (Volume/Alimentazione) |
| 4 | Freccia | 9 | Pulsante (Indietro) |
| 5 | Icona Modalità visual. | 10 | Pulsante (Home) |

▣ Funzioni del sistema audio





Questa schermata viene mostrata per i modelli con guida a sinistra. Nei modelli con guida a destra, sono simmetricamente opposti al modello con guida a sinistra.

 **Tutte le app:** consente di visualizzare tutte le applicazioni.



Icone di stato: consentono di visualizzare spie, informazioni sul veicolo, telefoni collegati, ecc. nell'area dell'intestazione.

Icone collegamenti app: consentono di visualizzare le icone dei collegamenti delle app.

Freccia: Consente di visualizzare le pagine successive sulla schermata audio/informazioni.

Icona   Modalità visual.: consente di modificare la luminosità della schermata audio/informazioni. Selezionare  una volta e selezionare  o  per effettuare una regolazione.

Icone interruttori di cambio modalità: consentono di visualizzare le icone per cambiare direttamente modalità.

Pulsanti  /  (Cerca/Salta): premere per cambiare stazione, brano o file.

Manopola VOL/  AUDIO (Volume/Alimentazione): consente di attivare e disattivare il sistema audio e di regolare il volume.

Pulsante  (Indietro): premere per tornare alla schermata precedente.

Pulsante  (Home): premere per passare alla schermata Home.

Porte USB

Sul pannello anteriore

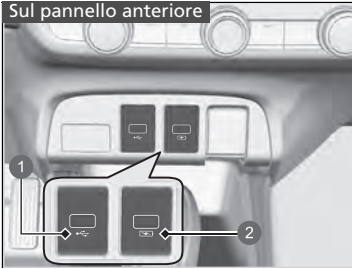

- 1 Riproduzione di file audio e collegamento di telefoni compatibili
- 2 Solo per la ricarica di dispositivi

Sulla parte posteriore del vano console centrale

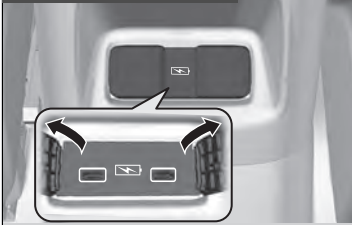

■ Sul pannello anteriore (🔌)

La porta USB (2,5 A) è per la ricarica di dispositivi, riproduzione di file audio e il collegamento di telefoni compatibili con Apple CarPlay o Android Auto.

- ▶ Per evitare potenziali problemi, assicurarsi di utilizzare un connettore Lightning certificato Apple MFi per Apple CarPlay. Per Android Auto, i cavi USB devono essere certificati da USB-IF per la conformità allo standard USB 2.0.

■ Sul pannello anteriore (🔌)

Le porte USB (2,5 A) sono destinate solo alla ricarica di dispositivi.

- ▶ Non è possibile riprodurre musica anche se sono stati collegati dei lettori musicali.

■ Sulla parte posteriore del vano console centrale*

Queste porte USB (3,0 A) sono solo per la ricarica di dispositivi.

- ▶ Non è possibile riprodurre musica anche se sono stati collegati dei lettori musicali.

Porte USB

- Non lasciare l'iPod o l'unità flash USB nel veicolo. L'esposizione alla luce del sole e alle alte temperature potrebbe danneggiarli.
- Per collegare un'unità flash USB alla porta USB, si consiglia di utilizzare un cavo USB.
- Non collegare l'iPod o l'unità flash USB tramite un hub.
- Non utilizzare dispositivi, quali lettori di schede o unità disco rigido, in quanto il dispositivo o i file potrebbero danneggiarsi.
- Si consiglia di eseguire il backup dei dati prima di utilizzare il dispositivo sul veicolo.
- I messaggi visualizzati possono variare a seconda del modello e della versione software del dispositivo.

Ricarica USB

La porta USB è in grado di fornire fino a 2,5 A/3,0 A* di alimentazione. Non eroga 2,5 A/3,0 A* a meno che non sia richiesto dal dispositivo.

Per i dettagli sull'ampérage, leggere il manuale d'uso del dispositivo che deve essere caricato.

In determinate condizioni, un dispositivo collegato alla porta può generare interferenze nella radio che si sta ascoltando.

* Non disponibile su tutti i modelli

■ Comandi audio a distanza

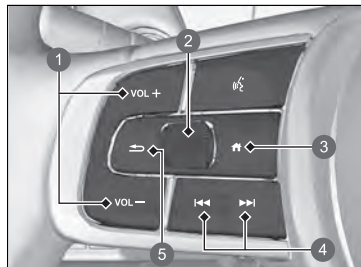

Consentono di agire sul sistema audio durante la guida. Le informazioni vengono visualizzate sull'interfaccia informazioni del conducente.

- 1 Pulsanti **VOL +** / **VOL -** (Volume)
- 2 Manopola di selezione sinistra
- 3 Pulsante **Home**
- 4 Pulsanti **◀◀** / **▶▶** (Cerca/Salta)
- 5 Pulsante **↶** (Indietro)

Pulsanti **VOL +** / **VOL -** (Volume)

Premere VOL +: Per aumentare il volume.

Premere VOL -: Per diminuire il volume.

Manopola di selezione sinistra

- Durante la selezione della modalità audio

Premere il pulsante **Home**, quindi ruotare verso l'alto o verso il basso per selezionare **🎵** (audio) sull'interfaccia informazioni del conducente, quindi premere la manopola di selezione sinistra.

▶▶ Comandi audio a distanza

Alcune modalità vengono visualizzate solo quando viene utilizzato un dispositivo o un supporto appropriato.

A seconda del dispositivo *Bluetooth*® collegato, alcune funzioni potrebbero non essere disponibili.

Premere il pulsante **↶** (indietro) per riportare l'interfaccia informazioni del conducente alla schermata precedente o annullare un comando.

Premere il pulsante **Home** per tornare alla schermata home dell'interfaccia informazioni del conducente.

Ruotare verso l'alto o verso il basso:

Per scorrere le modalità audio, ruotare verso l'alto o verso il basso, quindi premere la manopola di selezione sinistra:

FM/AM/DAB/iPod/USB/Apple CarPlay/Android Auto/Audio *Bluetooth*®

▶ A seconda del dispositivo collegato, le modalità visualizzate possono variare.

Pulsanti /  (Cerca/Salta)

- Durante l'ascolto della radio

Premere : Per selezionare la stazione radio successiva preimpostata.

Premere : Per selezionare la stazione radio precedente preimpostata.

Premere e tenere premuto : Per selezionare la stazione successiva con il segnale più forte.

Premere e tenere premuto : Per selezionare la stazione precedente con il segnale più forte.

- Durante l'uso di iPod, unità flash USB, Audio *Bluetooth*® o Connessione smartphone

▶ A seconda del dispositivo collegato, le operazioni possono variare.

Premere : Per passare al brano successivo.

Premere : Per tornare al brano precedente.

- Durante l'uso di un'unità flash USB

Premere e tenere premuto : Per passare alla cartella successiva.

Premere e tenere premuto : Per tornare alla cartella precedente.

- Durante l'uso di un iPod:

Premere e tenere premuto : Per passare al brano successivo.

Premere e tenere premuto : Per tornare al brano precedente.

Manuale utente di bordo*

È possibile visualizzare i contenuti del manuale utente sull'impianto audio con display.

■ Apertura del manuale utente

1. Selezionare  **Tutte le app**.
2. Selezionare **Manuale utente**.

■ Installazione/aggiornamento del manuale utente

Quando è possibile installare o aggiornare il manuale utente, verrà inviata automaticamente la notifica.

Per aggiornare:

1. Toccare la notifica.
 - Viene visualizzata la schermata della versione.
2. Selezionare le voci da aggiornare.
3. Toccare **Aggiornamento**.

Se si deseleziona una voce nella schermata della versione, non sarà possibile ricevere le relative notifiche.

»» Manuale utente di bordo*

Questa funzione non copre tutte le lingue disponibili per l'impianto audio con display.

La modifica della lingua del sistema audio con display comporta anche la modifica della lingua del manuale utente. Se il manuale utente non è disponibile o non è installato nella lingua prescelta, verrà impostato automaticamente nella lingua inglese.

»» Installazione/aggiornamento del manuale utente

Potrebbero esserci differenze nei contenuti visualizzati a seconda della versione del manuale utente.

Se il manuale utente non è ancora installato, è possibile installarlo tramite Wi-Fi.



 **Connessione Wi-Fi** P. 291

Per lingue diverse da inglese, tedesco, francese, italiano e spagnolo

Se si installa il manuale utente in una nuova lingua, il manuale utente scaricato in precedenza verrà rimosso.

Funzionamento dei comandi vocali

Il veicolo è dotato di un sistema di comando vocale che consente di gestire le funzioni senza mani.

Il sistema di comando vocale utilizza i pulsanti  (microfono) e  (indietro) sul volante nonché un microfono posto vicino alle luci di lettura sul soffitto.

Riconoscimento vocale

Come ottenere un riconoscimento vocale ottimale quando si utilizza il sistema di comando vocale:

- Verificare che sia visualizzata la schermata corretta per il comando vocale in uso.



Il sistema riconosce solo determinati comandi.

Comandi vocali disponibili.

Schermata Portale vocale P. 250

- Chiudere i finestrini.
- Regolare le bocchette per la ventilazione della plancia e laterali in modo che l'aria non soffi sul microfono del soffitto.
- Pronunciare le parole chiaramente e con tono naturale senza fare pause tra una parola e l'altra.
- Se possibile, ridurre qualsiasi rumore di fondo. Il sistema può interpretare il comando erroneamente se parla più di una persona contemporaneamente.

Funzionamento dei comandi vocali

Quando si preme il pulsante , viene richiesto cosa si desidera fare. Premere e rilasciare nuovamente il pulsante  per escludere questa richiesta e pronunciare un comando.

Il sistema di comando vocale riconosce le seguenti lingue: inglese, tedesco, francese, spagnolo e italiano.

■ Schermata Portale vocale

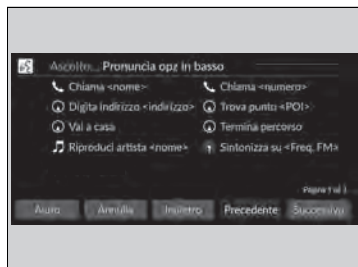

Quando il pulsante  (microfono) è premuto, sulla schermata vengono visualizzati i comandi vocali disponibili.

Per un elenco completo dei comandi, pronunciare "Aiuto" dopo il segnale acustico.

A seconda della modalità selezionata, i comandi visualizzati sono diversi sulla schermata del portale vocale. I comandi riconosciuti sono i medesimi indipendentemente dalla schermata selezionata.

Modalità normale: Viene visualizzato un elenco di comandi di esempio per completare rapidamente la funzione desiderata.

Modalità di assistenza: Viene visualizzato un elenco di comandi di base per guidare l'utente passo dopo passo nel menu vocale.

È possibile modificare la modalità sulla schermata **Impostazioni generali**.

📄 **Comando vocale** P. 307

Nelle varie schermate il sistema riconosce solo i comandi riportati nelle pagine seguenti.

I comandi vocali in forma libera non sono riconosciuti.

■ Comandi generali

Quando viene visualizzata la schermata del portale vocale, è possibile passare alla schermata superiore di ciascuna funzione utilizzando i comandi globali.

- Ricerca musicale
- AM
- FM
- Navigazione*
- Telefono

■ Comandi telefonici

Questa funzione può essere utilizzata solo quando il telefono è collegato. Quando il sistema riconosce il comando Telefono, la schermata passa alla visualizzazione dedicata al riconoscimento vocale del telefono.

■ Comandi telefonici

- Chiama <nome>
- Chiama <numero>

Il sistema riconosce un solo nome del contatto nella rubrica memorizzata del telefono. Se nome e cognome vengano registrati nel campo nome, il sistema è in grado di riconoscere il nome e cognome come un unico nome del contatto.

I comandi telefonici non sono disponibili se si utilizza Apple CarPlay.

■ Comandi audio

Quando il sistema riconosce il comando Audio, la schermata passa alla visualizzazione dedicata al riconoscimento vocale dell'audio.

■ Comandi FM

- Sintonizza su <Freq. FM>

■ Comandi AM

- Sintonizza su <Freq. AM>

■ Comandi iPod

- *Elenca album <nome>*
- *Elenca artista <nome>*
- *Elenca genere <nome>*
- *Elenca playlist <nome>*
- *Riproduci <artista> <album>*
- *Riproduci*
- *Riproduci album <nome>*
- *Riproduci artista <nome>*
- *Riproduci genere <nome>*
- *Riproduci musica <text:media_combo>*
- *Riproduci playlist <nome>*
- *Riproduci brano <nome>*

■ Comandi USB

- *Elenca album <nome>*
- *Elenca artista <nome>*
- *Elenca playlist <nome>*
- *Riproduci <artista> <album>*
- *Riproduci*
- *Riproduci album <nome>*
- *Riproduci artista <nome>*
- *Riproduci musica <text:media_combo>*
- *Riproduci playlist <nome>*
- *Riproduci brano <nome>*

■ Comandi di navigazione*

Viene visualizzata la schermata di navigazione.

■ Consultare il manuale del sistema di navigazione**■ Comandi standard**

- *Guida vocale*
- *Annulla*
- *Indietro*

La Guida vocale fornisce informazioni vocali per la Guida sulla schermata corrente.

■ Comandi elenco

- *Precedente*
- *Successivo*
- *Sì*
- *No*

* Non disponibile su tutti i modelli

Schermata Audio/Informazioni

Visualizza lo stato dell'audio e l'orologio. Da questo schermata, è possibile passare a diverse opzioni di configurazione.



▶▶ Schermata Audio/Informazioni

Funzionamento del touchscreen

- Utilizzare semplici gesti - inclusi sfioramento e scorrimento - per attivare alcune funzioni audio.
- Alcune voci potrebbero essere disabilitate durante la guida per ridurre il rischio di distrazione.
- È possibile utilizzare i comandi vocali.
- L'uso di guanti potrebbe limitare o impedire la risposta del touchscreen.

È possibile modificare le impostazioni di sensibilità del touchscreen.

▶ **Funzioni personalizzate** P. 301

■ Funzione di collegamento app



- ① Icone colleganti app
- ② Freccia
- ③ Indicatore di pagina
- ④ Interruttori di cambio modalità

■ Come passare a una schermata successiva

Selezionando oppure o scorrendo la schermata verso sinistra o verso destra, si passa alla schermata successiva.

▶▶ Funzione di collegamento app

La schermata home può estendersi fino a 6 pagine.

Premere il pulsante per tornare indietro direttamente alla prima pagina della schermata home da qualsiasi pagina.

■ Come aggiungere icone di app nella schermata home

È possibile aggiungere icone di app nella schermata home.

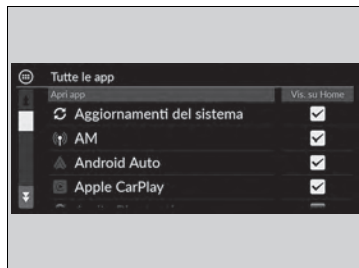

1. Premere il pulsante .
2. Selezionare  **Tutte le app**.
3. Selezionare la casella sulle app desiderate.

» Come aggiungere icone di app nella schermata home

Le app preinstallate potrebbero non avviarsi correttamente. In tal caso, è necessario riavviare il sistema. Impostare la modalità di alimentazione su VEICOLO SPENTO, quindi impostare la modalità di alimentazione su ACCENSIONE. Quindi, avviare nuovamente un'app. Se non è ancora possibile avviare le app, è necessario ripristinare il sistema.

» Ripristino di tutte le impostazioni predefinite P. 314

Se si esegue **Ripristina**, tale operazione potrebbe ripristinare tutte le impostazioni di fabbrica.

» Ripristino di tutte le impostazioni predefinite P. 314

Nel caso in cui tali app non si avviino correttamente neanche dopo aver eseguito **Ripristina**, rivolgersi a una concessionaria.

■ Per spostare le icone nella schermata home

È possibile cambiare posizione sulla schermata home.

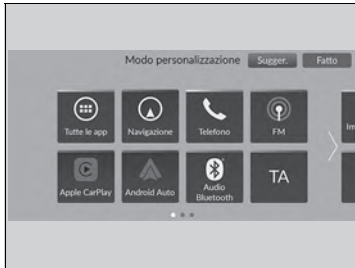

1. Premere il pulsante .
2. Tenere selezionata un'icona.
 - ▶ La schermata passa alla schermata di personalizzazione.
3. Trascinare l'icona nel punto desiderato.
4. Selezionare **Fatto**.
 - ▶ Lo schermo torna alla schermata home.

▶▶ Per spostare le icone nella schermata home

Selezionare **Sugger.** per visualizzare i suggerimenti. Per nasconderli, selezionare nuovamente l'opzione.

■ Come rimuovere le icone nella schermata home

È possibile cancellare le icone della schermata home.

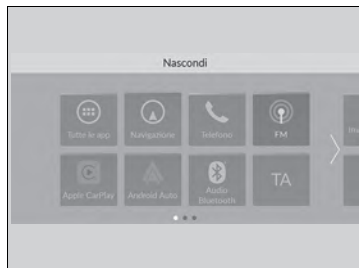

1. Premere il pulsante .
2. Tenere selezionata un'icona.
 - ▶ La schermata passa alla schermata di personalizzazione.
3. Trascinare l'icona da rimuovere sull'area dell'intestazione.
 - ▶ L'icona viene rimossa dalla schermata home.
4. Selezionare **Fatto**.
 - ▶ Lo schermo torna alla schermata home.

☒ Come rimuovere le icone nella schermata home

Le app non verranno cancellate eliminando semplicemente l'icona dalla schermata home.

Selezionare **Sugger**, per visualizzare i suggerimenti. Per nasconderli, selezionare nuovamente l'opzione.

■ Come aggiungere icone nella schermata home

È possibile memorizzare fino a cinque icone sulla parte inferiore della schermata iniziale.



1 Interruttori di cambio modalità

1. Premere il pulsante .
2. Tenere selezionata un'icona.
 - ▶ La schermata passa alla schermata di personalizzazione.
3. Trascinare l'icona da memorizzare sulla parte inferiore della schermata home.
 - ▶ L'icona viene memorizzata sull'area degli interruttori di cambio modalità.
4. Selezionare **Fatto**.
 - ▶ Lo schermo torna alla schermata home.

☒ Come aggiungere icone nella schermata home

Selezionare **Sugger.** per visualizzare i suggerimenti. Per nasconderli, selezionare nuovamente l'opzione.

■ Area di stato

Consente di visualizzare spie, informazioni sul veicolo, telefoni collegati, ecc. nell'area dell'intestazione. È possibile confermare le informazioni dettagliate selezionando queste icone.



1. Selezionare l'icona di stato del sistema.
 - Viene visualizzata l'area di stato.
2. Selezionare una voce per vederne i dettagli.
3. Premere il pulsante **BACK** o selezionare l'icona di stato del sistema per chiudere l'area.

- 1 Icona di stato del sistema

■ Selezionare una Sorgente audio

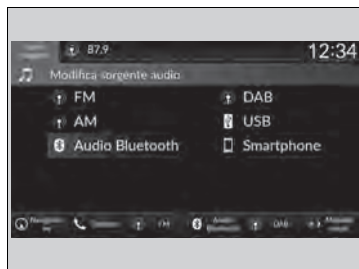

Selezionare **Audio Sorgente** sull'area dell'intestazione, quindi selezionare un'icona sull'elenco sorgenti per cambiare sorgente audio.

■ Limitazioni per il funzionamento manuale

Alcune funzioni manuali sono disabilitate o non operative durante il movimento del veicolo.
Non è possibile selezionare un'opzione disabilitata fino all'arresto del veicolo.

Impostazione orologio

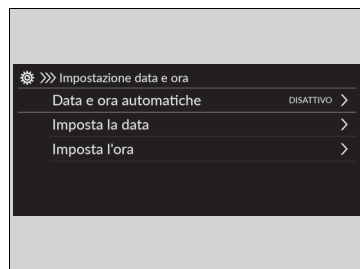

■ Regolazione dell'orologio

È possibile regolare l'ora manualmente e impostare lo sfondo dell'orologio nella schermata audio/informazioni.



1. Premere il pulsante .
2. Selezionare **Impostazioni generali**.
3. Selezionare **Sistema**.
4. Selezionare **Data e ora**.
5. Selezionare **Impostazione data e ora**.
6. Selezionare **Data e ora automatiche**, quindi selezionare **DISATTIVO**.

Per regolare la data:

7. Selezionare **Imposta la data**.
8. Seleziona /.
9. Selezionare **Salva** per impostare la data.

Per regolare l'ora:



7. Selezionare **Imposta l'ora**.
8. Seleziona /.
9. Selezionare **Salva** per impostare l'ora.

▶▶ Regolazione dell'orologio

L'orologio viene aggiornato automaticamente attraverso il sistema audio.

È anche possibile regolare l'orologio toccando l'orologio visualizzato sull'area dell'intestazione della schermata audio/informazioni, **Orologio** visualizzato sulla schermata home o

Tutte le app.

1. Toccare l'orologio sulla schermata. Viene visualizzata la schermata del quadrante dell'orologio.
2. Selezionare **Impostazioni**.
3. Selezionare **Data e ora**.
4. Selezionare **Impostazione data e ora**.
5. Selezionare **Data e ora automatiche**, quindi selezionare **DISATTIVO**.
6. Selezionare **Imposta la data** o **Imposta l'ora**.
7. Regolare le date, le ore e i minuti selezionando /.
8. Selezionare **Salva** per impostare l'ora.



È possibile personalizzare la visualizzazione dell'orologio.

 **Sistema** P. 302

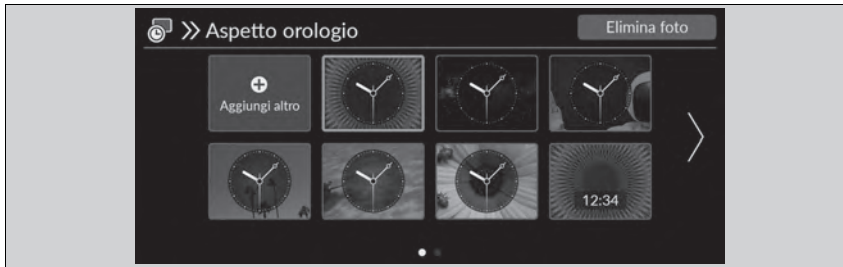
■ Configurazione dello sfondo dell'orologio





■ Importazione dello sfondo dell'orologio

1. Collegare l'unità flash USB alla porta USB.
 - ▶ **Porte USB** P. 245
2. Premere il pulsante .
3. Selezionare **Orologio**.
 - ▶ Se **Orologio** non viene visualizzato sulla schermata home, selezionare  **Tutte le app**.
4. Selezionare **Impostazioni**.
5. Selezionare **Aspetto orologio**.
6. Selezionare **Aggiungi altro**.
 - ▶ Le immagini memorizzate nell'unità flash USB vengono visualizzate nell'elenco.
7. Selezionare l'immagine che si desidera importare.
 - ▶ È possibile selezionare contemporaneamente diverse immagini.
8. Selezionare **OK**.
 - ▶ Vengono visualizzate le immagini selezionate.
9. Selezionare **Trasferimento**.
 - ▶ Viene nuovamente visualizzata la schermata di impostazione dello sfondo dell'orologio.



⌘ Configurazione dello sfondo dell'orologio

- Quando si importano file di sfondo, l'immagine deve essere memorizzata nella directory principale dell'unità flash USB. Non è possibile importare le immagini presenti in una cartella.
- Il nome del file deve essere inferiore a 64 byte.
- È possibile importare file di immagine in formato BMP (bmp) o JPEG (jpg).
- La dimensione massima di ciascun file è inferiore a 10 MB.
- Se l'unità flash USB non ha immagini, viene visualizzato un messaggio.
- È possibile importare fino a 11 immagini.
- La dimensione massima di ciascuna immagine è di 4.096 x 2.304 pixel. Se l'immagine ha dimensioni inferiori a 1.280 x 720 pixel, viene visualizzata al centro dello schermo con l'area circostante in nero.

■ Selezione dello sfondo dell'orologio

1. Premere il pulsante .
2. Selezionare **Orologio**.
 - Se **Orologio** non viene visualizzato sulla schermata home, selezionare  **Tutte le app**.
3. Selezionare **Impostazioni**.
4. Selezionare **Aspetto orologio**.
5. Selezionare l'immagine che si desidera impostare.
 - Sulla schermata viene visualizzata l'anteprima.
6. Selezionare **Salva**.
 - Viene visualizzata la schermata dell'orologio per cui è stato impostato lo sfondo.

■ Eliminazione dello sfondo dell'orologio

1. Premere il pulsante .
2. Selezionare **Orologio**.
 - Se **Orologio** non viene visualizzato sulla schermata home, selezionare  **Tutte le app**.
3. Selezionare **Impostazioni**.
4. Selezionare **Aspetto orologio**.
5. Selezionare **Elimina foto**.
6. Selezionare l'immagine che si desidera eliminare.
 - È possibile selezionare contemporaneamente diverse immagini.
7. Selezionare **OK**.
 - Vengono visualizzate le immagini selezionate.
8. Selezionare **Elimina**.
 - Viene nuovamente visualizzata la schermata di impostazione dello sfondo dell'orologio.

Regolazione dell'audio



1. Selezionare una sorgente audio.
2. Selezionare **Suono**.
3. Selezionare l'impostazione desiderata.

Selezionare una voce tra le opzioni seguenti:

- **Bassi / acuti:** Toni acuti, toni medi, toni bassi
- **Bilanciamento / dissolvenza:** Bilanciamento, dissolvenza
- **Compens. Vol. Velocità:** Consente di impostare l'entità di aumento del volume.

Regolazione dell'audio

Il sistema di compensazione volume velocità (SVC) regola il livello del volume in base alla velocità del veicolo. Quando si accelera, il volume aumenta. Quando si decelera, il volume diminuisce.

È anche possibile regolare il suono con la seguente procedura.

1. Premere il pulsante .
2. Selezionare **Impostazioni generali**.
3. Selezionare **Suono**.

Per azzerare ogni impostazione per **Bassi / acuti**, **Bilanciamento / dissolvenza** e **Compens. Vol. Velocità**, selezionare **Predef.** su ogni schermata di impostazione.





Configurazione display

È possibile impostare la luminosità dello schermo separatamente per le modalità Giorno e Notte.

Modifica manuale della modalità di visualizzazione



Selezionare  (Modalità visual.).

- La barra della luminosità viene visualizzata per alcuni secondi.
- Selezionare  o  per regolare la luminosità.
- Selezionare **Display off** per spegnere lo schermo. Per accendere lo schermo, premere il pulsante  o .

Configurazione display

È possibile regolare la luminosità dello schermo facendo scorrere o toccando la barra della luminosità.

È anche possibile modificare la luminosità dello schermo attraverso la seguente procedura.

1. Premere il pulsante .
2. Selezionare **Impostazioni generali**.
3. Selezionare **Display**.
4. Selezionare l'impostazione desiderata.

Per azzerare le impostazioni, selezionare **Predef..**

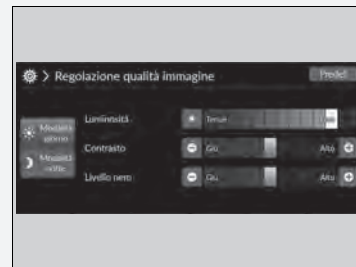

Aggiornamenti del sistema



Il firmware del sistema audio può essere aggiornato con una connessione Wi-Fi o con un dispositivo USB.

Modelli con TCU

Il firmware del sistema audio può essere aggiornato anche con l'unità di comando telematica (TCU) attraverso il servizio in abbonamento.

Aggiornamento

Quando l'aggiornamento del sistema audio è disponibile, sull'area di stato viene visualizzata la notifica. Utilizzare la procedura seguente per aggiornare il sistema.

1. Premere il pulsante .
2. Selezionare **Aggiornamenti del sistema**.
 - ▶ Se **Aggiornamenti del sistema** non viene visualizzato sulla schermata Home, selezionare  **Tutte le app**.
 - ▶ Il sistema verifica la disponibilità di aggiornamenti.
 - ▶ Se l'icona di aggiornamento viene visualizzata sulla schermata Home, selezionare l'icona di stato.
 - ▶  **Area di stato** P. 258
3. Selezionare **Scarica**.
 - ▶ Sullo schermo viene visualizzata una notifica che consente all'utente di accettare il download.
4. Selezionare **Installa ora** o **Installa a veicolo spento**.
 - ▶ Se l'aggiornamento viene eseguito correttamente, sullo schermo viene visualizzata una notifica.

Aggiornamento

È possibile aggiornare il sistema tramite Wi-Fi, ma non è possibile usare il captive portal che richiede l'accesso o l'accettazione dei termini di utilizzo sul browser.

Il download viene annullato se:

- La connessione Wi-Fi viene interrotta.
- Si disinserisce il sistema di alimentazione quando la batteria da 12 V ha una carica insufficiente.

Il download ricomincia non appena viene ristabilita una connessione Wi-Fi.

Per la protezione della batteria da 12 V, non è possibile selezionare **Installa a veicolo spento** quando la batteria ha una carica insufficiente. Se si desidera installare i dati aggiornati, ricaricare la batteria o selezionare **Installa ora**.

■ Impostazioni degli aggiornamenti del sistema

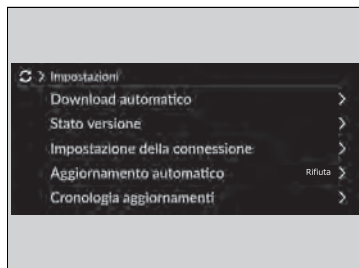



È possibile configurare le seguenti impostazioni.

- **Download automatico**
- **Stato versione**
- **Impostazione della connessione**
- **Aggiornamento automatico***
- **Cronologia aggiornamenti**



■ Impostazioni del download automatico

Utilizzare la procedura seguente per passare all'impostazione del download automatico.

1. Premere il pulsante .
2. Selezionare **Aggiornamenti del sistema**.
 - ▶ Se **Aggiornamenti del sistema** non viene visualizzato sulla schermata Home, selezionare  **Tutte le app**.
3. Selezionare **Impostazioni**.
4. Selezionare **Download automatico**.
5. Selezionare il punto di accesso, quindi selezionare **Attivare**.
 - ▶ Se non si desidera che il sistema venga aggiornato automaticamente, selezionare **Disattivare**.

■ Visualizzazione dello stato della versione e dell'aggiornamento



Utilizzare la procedura seguente per confermare lo stato della versione e dell'aggiornamento.

1. Premere il pulsante .
2. Selezionare **Aggiornamenti del sistema**.
 - ▶ Se **Aggiornamenti del sistema** non viene visualizzato sulla schermata Home, selezionare  **Tutte le app**.
3. Selezionare **Impostazioni**.
4. Selezionare **Stato versione**.

* Non disponibile su tutti i modelli



■ Impostazione della connessione

Utilizzare la procedura seguente per effettuare la connessione a Internet tramite una rete Wi-Fi.

1. Premere il pulsante .
2. Selezionare **Aggiornamenti del sistema**.
 - ▶ Se **Aggiornamenti del sistema** non viene visualizzato sulla schermata Home, selezionare  **Tutte le app**.
3. Selezionare **Impostazioni**.
4. Selezionare **Impostazione della connessione**.
5. Selezionare **OK**.
6. Selezionare **Cambia modalità**.
7. Selezionare **Rete**.
 - ▶ Se il Wi-Fi del veicolo è disattivato, selezionare **DISATTIVO**.



■ Impostazioni di aggiornamento automatico*

Utilizzare la procedura seguente per passare all'impostazione dell'aggiornamento automatico.

1. Premere il pulsante .
2. Selezionare **Aggiornamenti del sistema**.
 - ▶ Se **Aggiornamenti del sistema** non viene visualizzato sulla schermata Home, selezionare  **Tutte le app**.
3. Selezionare **Impostazioni**.
4. Selezionare **Aggiornamento automatico**.
5. Selezionare **Accetta**.
 - ▶ Se non si desidera che il sistema venga aggiornato automaticamente, selezionare **Rifiuta**.

■ Visualizzazione della cronologia degli aggiornamenti



Utilizzare la procedura seguente per confermare la cronologia degli aggiornamenti.

1. Premere il pulsante .
2. Selezionare **Aggiornamenti del sistema**.
 - ▶ Se **Aggiornamenti del sistema** non viene visualizzato sulla schermata Home, selezionare  **Tutte le app**.
3. Selezionare **Impostazioni**.
4. Selezionare **Cronologia aggiornamenti**.



* Non disponibile su tutti i modelli

■ Aggiornamento via wireless

■ Impostazione modalità di connessione wireless



1. Premere il pulsante .
2. Selezionare **Aggiornamenti del sistema**.
 - ▶ Se **Aggiornamenti del sistema** non viene visualizzato sulla schermata Home, selezionare  **Tutte le app**.
3. Selezionare **Impostazioni**.
4. Selezionare **Impostazione della connessione**.
5. Selezionare **OK**.
6. Selezionare **Cambia modalità**.
7. Selezionare **Rete**.
 - ▶ Viene nuovamente visualizzato l'elenco delle reti.
8. Selezionare un punto di accesso dall'elenco delle reti.
 - ▶ Se il sistema audio richiede una password, inserire la password.
9. Selezionare **Connetti**.

■ Aggiornamento

1. Premere il pulsante .
2. Selezionare **Aggiornamenti del sistema**.
 - ▶ Se **Aggiornamenti del sistema** non viene visualizzato sulla schermata Home, selezionare  **Tutte le app**.
3. Selezionare **Via wireless**.
4. Selezionare **Scarica**.
 - ▶ Se è necessario il consenso dell'utente per il download, sullo schermo viene visualizzata una notifica.
5. Selezionare **Installa ora** o **Installa a veicolo spento**.
 - ▶ Se l'aggiornamento viene eseguito correttamente, sullo schermo viene visualizzata una notifica.

■ Aggiornamento con dispositivo USB

■ Download dei file di aggiornamento dal server

1. Premere il pulsante .
2. Selezionare **Aggiornamenti del sistema**.
 - ▶ Se **Aggiornamenti del sistema** non viene visualizzato sulla schermata Home, selezionare  **Tutte le app**.
3. Selezionare **Altri metodi**.
4. Selezionare **Tramite USB**.
 - ▶ Viene visualizzato un messaggio di avviso sullo schermo.
5. Collegare un dispositivo USB alla porta USB.
 - ▶ I dati di inventario vengono copiati nel dispositivo USB.
 - 📖 **Porte USB** P. 245
6. Rimuovere il dispositivo USB dalla porta USB.
7. Collegare il dispositivo USB al computer, quindi scaricare i file di aggiornamento.
 - ▶ Seguire il collegamento per scaricare i file di aggiornamento software richiesti. Fare riferimento a <https://usb.honda.com> per le istruzioni.

■ Aggiornamento del sistema audio

1. Premere il pulsante .
2. Selezionare **Aggiornamenti del sistema**.
3. Selezionare **Altri metodi**.
4. Selezionare **Tramite USB**.
 - ▶ Viene visualizzato un messaggio di avviso sullo schermo.
5. Collegare il dispositivo USB con i file di aggiornamento alla porta USB.
 - ▶ Viene visualizzato un messaggio di avviso sullo schermo.
 - 📖 **Porte USB** P. 245
6. Selezionare **Installa ora**.
 - ▶ Se l'aggiornamento viene eseguito correttamente, sullo schermo viene visualizzata una notifica.

📖 Aggiornamento con dispositivo USB

Si consiglia di utilizzare un dispositivo USB con formattazione FAT32 con dimensioni comprese tra 8 GB e 32 GB e almeno 8 GB di spazio libero.

Assicurarsi di aver cancellato tutti i precedenti file di inventario o aggiornamento dall'unità USB prima di avviare il processo di aggiornamento tramite USB.

Riproduzione radio FM/AM

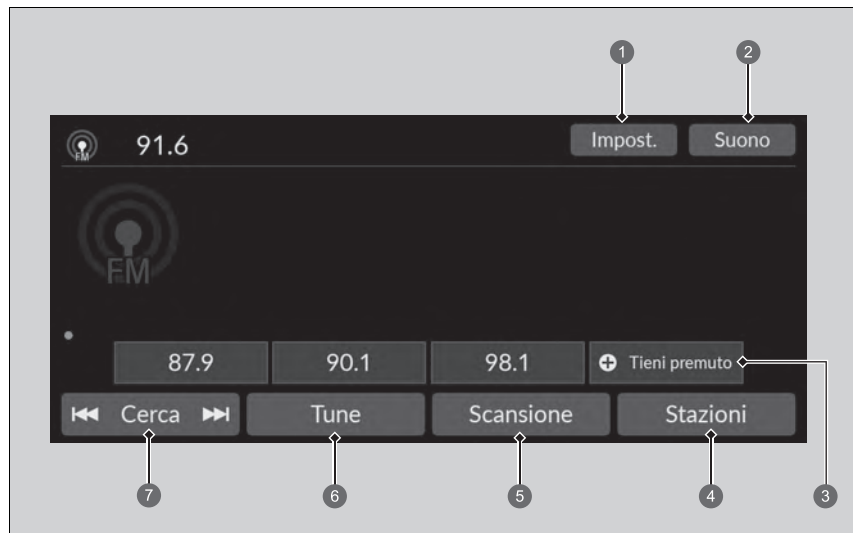

- ① Icona Impost.
- ② Icona Suono
- ③ Icone delle stazioni memorizzate
- ④ Icona Stazioni
- ⑤ Icona Scansione
- ⑥ Icona Tune
- ⑦ Icona Cerca

■ Memoria di preselezione

Consente di sintonizzare la radiofrequenza per la memoria di preselezione.

Per memorizzare una stazione:

1. Sintonizzarsi sulla stazione selezionata.
2. Mantenere selezionata l'icona di preselezione per memorizzare la stazione.
 - ▶ Selezionando **Tieni premuto** è possibile impostare una nuova stazione preselezionata.

■ Stazioni

Elenca le stazioni con il segnale più forte sulla banda selezionata.

1. Selezionare **Stazioni** per visualizzare un elenco.
2. Selezionare la stazione.

■ Aggiornamento manuale

Consente di aggiornare in qualsiasi momento l'elenco stazioni disponibili.



1. Selezionare **Stazioni** per visualizzare un elenco.
2. Selezionare **Aggiorna**.

■ Scansione

Consente di riprodurre ciascuna delle stazioni con segnale più forte sulla banda selezionata per 10 secondi.

Per iniziare la ricerca, selezionare **Scansione** e, per interromperla, selezionare **Interrompi** o premere il pulsante .

■ Cerca

Consente di selezionare  o  per cercare nella banda selezionata una stazione con segnale più forte.

▶▶ Memoria di preselezione

La spia **ST** viene visualizzata sul display per indicare la ricezione di trasmissioni FM stereo.

Selezione delle modalità audio

Ruotare verso l'alto o verso il basso per selezionare  (audio) sulla manopola di selezione sinistra.

▶▶ **Comandi audio a distanza** P. 246

Nella memoria di preselezione è possibile memorizzare 12 stazioni AM/FM.

■ Audio

Consente di regolare le impostazioni audio.

➤ **Regolazione dell'audio** P. 263

■ Schermata della sintonizzazione manuale della radiofrequenza

Selezionare per inserire direttamente la radiofrequenza tramite la tastiera su schermo.



1 Tastiera su schermo

1. Selezionare **Tune**.
2. Inserire la radiofrequenza desiderata utilizzando la tastiera su schermo.
3. Selezionare **Invio** per sintonizzare la frequenza.

▶▶ Schermata della sintonizzazione manuale della radiofrequenza

Icone ◀▶:

Selezionare ◀ o ▶ per sintonizzare la radiofrequenza.

■ Radio Data System (RDS)

Fornisce informazioni sui dati di testo correlati alla stazione FM selezionata compatibile per RDS.

■ Individuazione di una stazione RDS da Stazioni

1. Selezionare **Stazioni** per visualizzare un elenco durante l'ascolto di una stazione FM.
2. Selezionare la stazione.

■ Aggiornamento manuale

Consente di aggiornare in qualsiasi momento l'elenco stazioni disponibili.

1. Selezionare **Stazioni** per visualizzare un elenco durante l'ascolto di una stazione FM.
2. Selezionare **Aggiorna**.

■ Annunci sul traffico (TA)

La funzione di standby TA consente al sistema di interrompere qualsiasi modalità per gli annunci sul traffico mentre la funzione è attiva. L'ultima stazione selezionata deve essere una stazione di notiziari sul traffico in grado di utilizzare il sistema RDS.

Per attivare la funzione: Selezionare **TA**. Durante la trasmissione degli annunci sul traffico, sulla schermata audio/informazioni viene visualizzata la schermata informazioni. Al termine degli annunci sul traffico, il sistema torna all'ultima modalità selezionata.

- ▶ Se si desidera tornare all'ultima modalità selezionata durante gli annunci sul traffico, selezionare **Stop**.

Per disattivare la funzione: Selezionare nuovamente **TA**.

☒ Radio Data System (RDS)

Quando si seleziona una stazione FM in grado di utilizzare il sistema RDS, questo si attiva automaticamente e sul display della frequenza viene visualizzato il nome della stazione. Tuttavia, quando il segnale di quella stazione diventa debole, sul display non viene più visualizzato il nome della stazione ma la frequenza.

☒ Annunci sul traffico (TA)

Sull'area dell'intestazione viene visualizzata la spia **TA** mentre la funzione di standby è attiva.

Se si seleziona **Scansione** mentre la funzione di standby TA è attiva, il sistema ricerca solo la stazione TP.

Se si seleziona **TA** mentre sono attivi gli annunci sul traffico la funzione di standby TA non viene disabilitata.

■ Impostazioni

Consente di modificare le impostazioni RDS.

1. Selezionare **Impostazioni**.

2. Selezionare un'opzione.

- **Informazioni TA:** Consente di attivare e disattivare le informazioni sul traffico. (**ATTIVO/DISATTIVO**^{*1})
- **AF:** Si attiva e disattiva per cambiare automaticamente la frequenza dello stesso programma quando si entra in aree diverse. (**ATTIVO**^{*1}/**DISATTIVO**)
- **REG:** Si attiva e disattiva per mantenere le stesse stazioni all'interno di un'area anche se il segnale si indebolisce. (**ATTIVO**^{*1}/**DISATTIVO**)
- **NOTIZIE:** Si attiva e disattiva per sintonizzarsi automaticamente sul programma delle notizie. (**ATTIVO/DISATTIVO**^{*1})

*1 : Impostazione predefinita

Riproduzione DAB (Digital Audio Broadcasting)

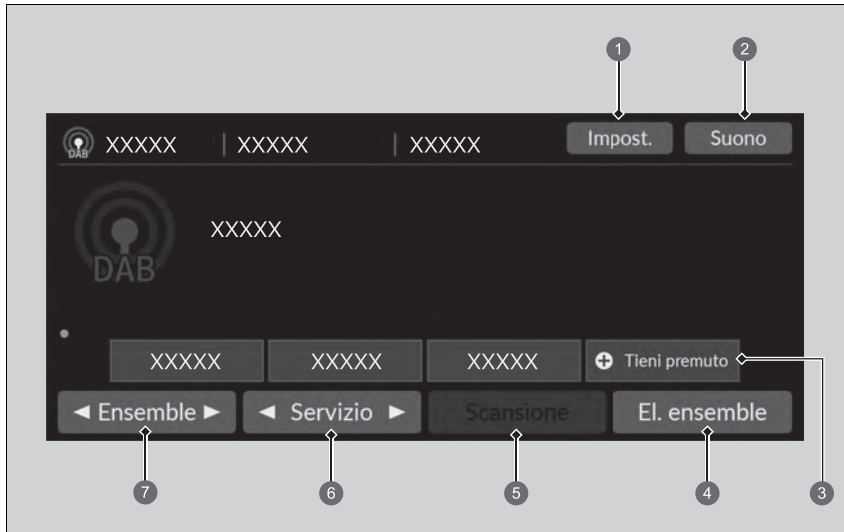

- ① Icona Impost.
- ② Icona Suono
- ③ Icone delle stazioni memorizzate
- ④ Icona El. ensemble
- ⑤ Icona Scansione
- ⑥ Icona Servizio
- ⑦ Icona Ensemble

Funzioni

■ Memoria di preselezione

Consente di sintonizzare la frequenza della stazione memorizzata.

Per memorizzare un servizio:

1. Sintonizzarsi sul servizio selezionato.
2. Mantenere selezionata l'icona di preselezione per memorizzare la stazione.
 - ▶ Selezionando **Tieni premuto** è possibile impostare una nuova stazione preselezionata.

■ El. ensemble

Elenca i gruppi ricevibili sul servizio selezionato.

1. Selezionare **El. ensemble** per visualizzare un elenco.
2. Selezionare il gruppo.

■ Aggiornamento manuale

Consente di aggiornare in qualsiasi momento l'elenco ensemble disponibile.

1. Selezionare **El. ensemble** per visualizzare un elenco.
2. Selezionare **Aggiorna**.

■ Ensemble

Consente di selezionare l'ensemble.

1. Selezionare ◀ o ▶ per sintonizzare l'ensemble.
2. Selezionare e tenere premuto ◀ o ▶ per eseguire una ricerca di un gruppo dall'alto in basso nel servizio selezionato fino a trovare un gruppo ricevibile.

■ Servizio

Consente di sintonizzare il componente di servizio.

Per la sintonizzazione, selezionare ◀ o ▶.

▶▶ Memoria di preselezione

Selezione delle modalità audio

Ruotare verso l'alto o verso il basso per selezionare  (audio) sulla manopola di selezione sinistra.

 **Comandi audio a distanza** P. 246

Nella memoria di preselezione è possibile memorizzare 12 stazioni DAB.

■ Scansione

Esegue un campionamento di ogni gruppo o servizio ricevibile sul servizio selezionato per 10 secondi.

Per iniziare la ricerca, selezionare **Scansione** e per interromperla, selezionare **Annulla** o premere il pulsante .

■ Audio

Consente di regolare le impostazioni audio.

➤ **Regolazione dell'audio** P. 263

■ Impostazioni

Consente di modificare le impostazioni DAB.

1. Selezionare **Impostazioni**.
2. Selezionare l'opzione che si desidera modificare.

Riproduzione di un iPod

Con il connettore USB, collegare l'iPod alla porta USB, quindi selezionare la modalità USB.

➡ **Porte USB** P. 245

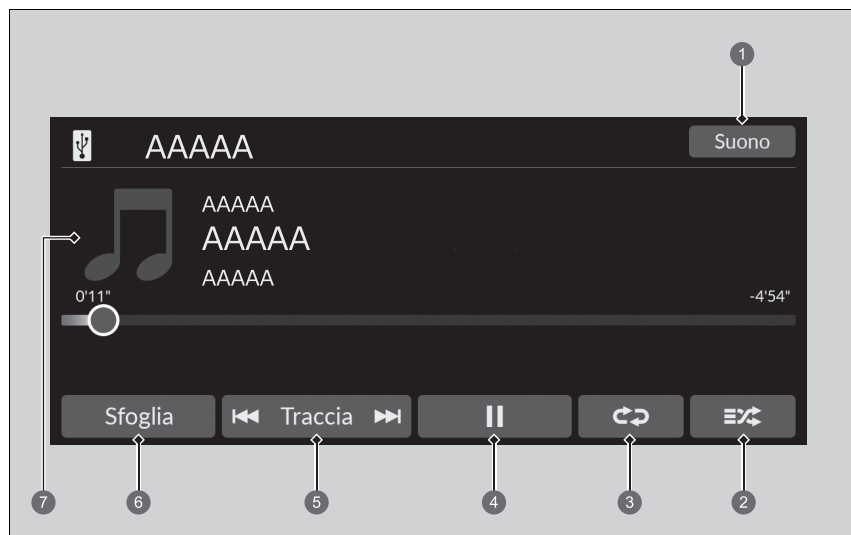

- ➊ Icona Suono
- ➋ Icona Riproduzione casuale
- ➌ Icona Ripeti
- ➍ Icona Riproduci/Pausa

- ➎ Icone Traccia
- ➏ Icona Sfoglia
- ➐ Copertina

▶▶ Riproduzione di un iPod

Le funzioni disponibili possono variare a seconda del modello o della versione. Alcune funzioni potrebbero non essere disponibili sul sistema audio di questo veicolo.

In caso di problemi, potrebbe venire visualizzato un messaggio di errore sulla schermata audio/informazioni.

➡ **iPod/unità flash USB** P. 333

Se si usa l'app musicale dell'iPhone/iPod mentre il telefono è collegato al sistema audio, non sarà più possibile utilizzare la stessa app sulla schermata audio/informazioni. Se necessario, ricollegare il dispositivo.

Se uno smartphone è collegato tramite Apple CarPlay o Android Auto, la sorgente iPod/USB non sarà disponibile e i file audio sul telefono potranno essere riprodotti solo in Apple CarPlay o Android Auto.

■ Come selezionare un brano desiderato dall'elenco delle ricerche musicali

È possibile scegliere di visualizzare la schermata dell'elenco delle ricerche musicali.

1. Selezionare **Sfogli**.
2. Selezionare una categoria di ricerca.
3. Procedere con la selezione finché non si trova il brano desiderato.

■ Selezione di una modalità di riproduzione

Le modalità di ripetizione e di riproduzione casuale possono essere selezionate durante la riproduzione di un brano.

■ Riproduzione casuale/Ripeti

Selezionare l'icona Riproduzione casuale o Ripeti diverse volte fino alla modalità desiderata.

Riproduzione casuale

 (riproduzione casuale disattivata): modalità di riproduzione casuale su off.

 (riproduzione casuale di tutti i brani): riproduce tutti i brani contenuti nell'elenco selezionato in ordine casuale.

Ripetizione

 (ripeti disattivato): modalità di ripetizione su off.



 (ripeti brano): ripete il brano corrente.

 (ripeti tutti): ripete tutti i brani.

■ Messa in pausa o ripresa della riproduzione di un brano

Selezionare l'icona Riproduci/Pausa.

■ Come cambiare brano

È possibile selezionare  o  per cambiare brano. Tenere selezionato per spostarsi rapidamente all'interno di un brano.

■ Audio

È possibile regolare le impostazioni audio.

➤ **Regolazione dell'audio** P. 263

Riproduzione da un'unità flash USB

Il sistema audio è in grado di leggere e riprodurre i file audio e video contenuti in un'unità flash USB.

Collegare l'unità flash USB alla porta USB, quindi selezionare la modalità USB.

📄 **Porte USB** P. 245

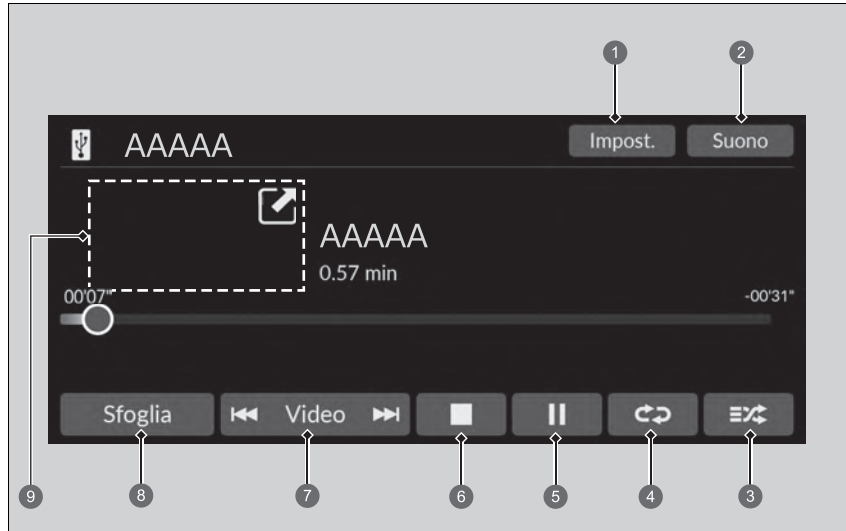

- | | |
|--------------------------------|--|
| 1 Icona Impost.* | 6 Icona Stop* |
| 2 Icona Suono | 7 Icone Traccia*/Video* |
| 3 Icona Casuale | 8 Icona Sfoglia |
| 4 Icona Ripeti | 9 Copertina* (Riproduzione di un brano musicale)/ |
| 5 Icona Riproduci/Pausa | Mini lettore* (Riproduzione di un video) |

▶▶ Riproduzione da un'unità flash USB

È possibile utilizzare i seguenti formati per riprodurre i file audio o i file video presenti in un'unità flash USB.
 Durante la riproduzione di un file audio: MP3, WMA, AAC*1, FLAC, PCM/WAVE
 Durante la riproduzione di un file video: MP4, AVI, MKV, ASF/WMV

*1: Questa unità è in grado di riprodurre soltanto file in formato AAC registrati con iTunes.

■ Come selezionare un file dall'elenco delle ricerche musicali

È possibile scegliere di visualizzare la schermata dell'elenco delle ricerche musicali.

1. Selezionare **Sfoggia**.
2. Selezionare **Playlist corrente, Musica** o **Video**.
3. Procedere con la selezione finché non si trova il file o video desiderato.

▶▶ Riproduzione da un'unità flash USB

Utilizzare le unità flash USB consigliate.

▶ **Informazioni generali sul sistema audio**

P. 334

I file WMA e AAC protetti tramite sistema DRM (Digital Rights Management) non possono essere riprodotti.

In questo caso il sistema audio visualizza **File non compatibile**, quindi passa alla traccia successiva.

In caso di problemi, potrebbe venire visualizzato un messaggio di errore sulla schermata audio/informazioni.

▶ **iPod/unità flash USB** P. 333

■ Selezione di una modalità di riproduzione

Le modalità di ripetizione e di riproduzione casuale possono essere selezionate durante la riproduzione di un file.

■ Casuale/Ripeti

Selezionare l'icona Riproduzione casuale/Ripeti diverse volte fino alla modalità desiderata.

Casuale

 (Riproduzione casuale disattivata): modalità di riproduzione casuale su off.

 (riproduzione casuale di tutti i file): riproduce tutti i file in ordine casuale.

 (riproduzione casuale nella cartella): riproduce tutti i file nella cartella corrente in ordine casuale.

Ripetizione





 (ripeti disattivato): modalità di ripetizione su off.

 (ripeti file): ripete il file corrente.

 (ripeti cartella): ripete tutti file nella cartella corrente.

■ Durante la riproduzione di un file video*

 (stop): selezionare per interrompere un file.

 / : selezionare  per ridurre una schermata video. Selezionare  per espandere una schermata video.

■ Messa in pausa o ripresa della riproduzione di un file

Selezionare l'icona Riproduci/Pausa.

■ Come cambiare file

Icone **Traccia*/Video***

È possibile effettuare la selezione per cambiare file. Tenere selezionato per spostarsi rapidamente all'interno di un file.

* Non disponibile su tutti i modelli

■ Audio

È possibile regolare le impostazioni audio.

➤ **Regolazione dell'audio** P. 263

■ Impostazioni

Consente di cambiare le impostazioni USB durante la riproduzione di un file video.

1. Selezionare **Impostazioni**.

2. Selezionare un'opzione.

- **Impostazioni dell'immagine:** Consente di modificare la luminosità della schermata audio/informazioni. Per azzerare le impostazioni, selezionare **Predef.. (Luminosità/Contrasto/Livello nero/Colore/Tonalità)**.
- **Rapporto d'aspetto:** Consente di selezionare la modalità di visualizzazione con un rapporto d'aspetto diverso. (**Originale/Normale*1/Intero/Zoom**)
- **Sovrapponi visualizzazione orologio:** Consente di modificare il layout di visualizzazione dell'orologio. (**In alto a destra*1/In alto a sinistra/In basso a destra/In basso a sinistra/OFF**)

*1: Impostazione predefinita

Riproduzione audio *Bluetooth*®

Il sistema audio consente di ascoltare musica dal proprio telefono *Bluetooth* compatibile. Tale funzione è disponibile quando il telefono è abbinato e connesso al sistema telefonico vivavoce (HFT) del veicolo.

➤ **Configurazione del telefono** P. 322

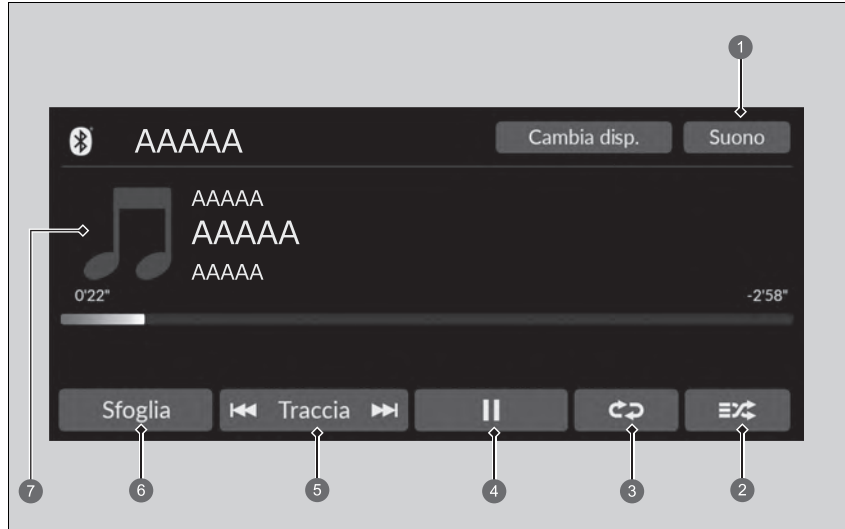

- ➊ Icona Suono
- ➋ Icona Riproduzione casuale
- ➌ Icona Ripeti
- ➍ Icona Riproduci/Pausa

- ➎ Icone Traccia
- ➏ Icona Sfoglia
- ➐ Copertina

▶▶ Riproduzione audio *Bluetooth*®

Non tutti i telefoni abilitati *Bluetooth* con capacità di streaming audio sono compatibili. Per verificare se il telefono è compatibile, chiedere alla concessionaria.

Potrebbe essere illegale eseguire alcune funzioni sui dispositivi dati durante la guida.

Con HFT è possibile utilizzare un solo telefono alla volta. Quando nel veicolo sono presenti più di due telefoni abbinati, l'ultimo telefono abbinato rilevato dal sistema viene collegato automaticamente.

Se al sistema HFT è abbinato più di un telefono, la riproduzione verrà avviata con leggero ritardo.

In alcuni casi, il nome dell'artista, dell'album o della traccia potrebbe non essere visualizzato correttamente.

Su alcuni dispositivi, determinate funzioni potrebbero non essere disponibili.

Se un telefono è attualmente collegato tramite Apple CarPlay o Android Auto, l'audio *Bluetooth*® da quel telefono non sarà disponibile. Tuttavia, se l'altro telefono è collegato al sistema, può essere utilizzato come Audio *Bluetooth*® selezionando la modalità audio.

➤ **Configurazione del telefono** P. 322

■ Riproduzione di file audio *Bluetooth*®

1. Assicurarsi che il telefono sia abbinato e connesso al sistema.

🔧 **Configurazione del telefono** P. 322

2. Selezionare la modalità audio *Bluetooth*®.

Se il telefono non viene riconosciuto, potrebbe essere già connesso un altro telefono compatibile con il sistema HFT, non compatibile con il sistema audio *Bluetooth*®.

■ Selezione di una modalità di riproduzione

Le modalità di ripetizione e di riproduzione casuale possono essere selezionate durante la riproduzione di un brano.

Riproduzione casuale

🔀 (riproduzione casuale disattivata): modalità di riproduzione casuale su off.

🔀 (riproduzione casuale di tutti i brani): riproduce tutti i brani contenuti nell'elenco selezionato in ordine casuale.

Ripetizione

↺ (ripeti disattivato): modalità di ripetizione su off.

🔁 (ripeti brano): ripete il brano corrente.

↺ (ripeti tutti): ripete tutti i brani.

■ Messa in pausa o ripresa della riproduzione di un file

Selezionare l'icona Riproduci/Pausa.

■ Ricerca di musica

1. Selezionare **Sfoglia**.

2. Selezionare una categoria di ricerca.

3. Selezionare una voce.

▶ Inizia la riproduzione della selezione.

🔍 Riproduzione di file audio *Bluetooth*®

Per riprodurre file audio, potrebbe essere necessario agire sul telefono. In questo caso, attenersi alle istruzioni del produttore.

La selezione di un'altra modalità interrompe la riproduzione della musica dal telefono.

È possibile cambiare il telefono collegato selezionando

Cambia dispositivo.

🔧 **Configurazione del telefono** P. 322

🔍 Ricerca di musica

A seconda del dispositivo *Bluetooth*® collegato, alcuni o tutti gli elenchi potrebbero non essere visualizzati.

■ Audio

È possibile regolare le impostazioni audio.



📖 **Regolazione dell'audio** P. 263

Messaggio

Messaggio consente all'utente di connettersi alle informazioni più recenti di Honda.

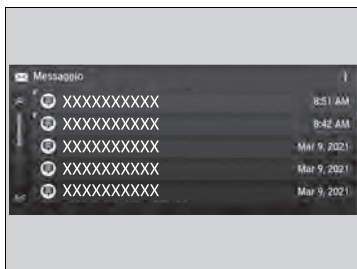
Menu Messaggio





1. Premere il pulsante .
2. Selezionare **Messaggio**.
 - ▶ Se **Messaggio** non viene visualizzato sulla schermata home, selezionare  **Tutte le app**.
 - ▶ I messaggi mostrano informazioni utili e importanti di Honda.

Configurazione per la connessione al servizio Messaggio

Utilizzare la seguente procedura per la connessione al servizio **Messaggio**.

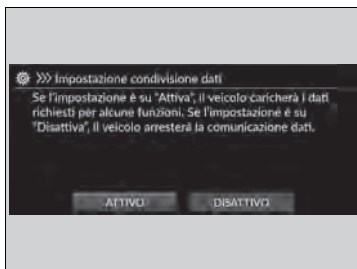
Per l'attivazione del servizio Messaggio



1. Premere il pulsante .
2. Selezionare **Impostazioni generali**.
3. Selezionare **Sistema**.
4. Selezionare **Impostazione condivisione dati**.
5. Selezionare **ATTIVO**.

Messaggio

Quando l'unità di comando telematica (TCU) non è disponibile, utilizzare **Messaggio** tramite Wi-Fi.

L'app di collegamento **Messaggio** è compatibile con la maggior parte dei telefoni iPhone e Android.

Per alcuni gestori di telefonia mobile il tethering e l'uso dei dati dello smartphone sono a pagamento. Verificare il proprio pacchetto di abbonamento per i dati del telefono.

■ Messaggio dai suggerimenti Honda

È possibile controllare velocemente i messaggi ricevuti tramite operazione rapida.

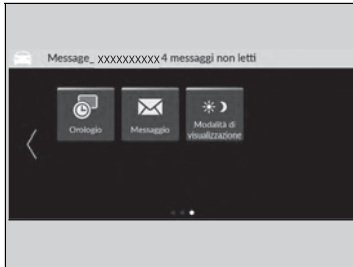

1 Notifica

1. Viene visualizzata una notifica che segnala la presenza di un nuovo messaggio nell'area dell'intestazione.
2. Viene visualizzata continuamente un'icona di notifica nell'area dell'intestazione finché il nuovo messaggio non viene letto.
3. Selezionare l'icona di notifica per visualizzare i messaggi.

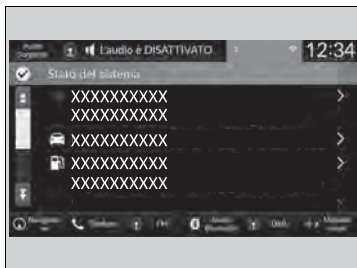

4. Selezionare un nuovo messaggio da aprire.

Connessione Wi-Fi

Questo veicolo è dotato di connettività Wi-Fi. È possibile connettersi a un hotspot Wi-Fi esterno o a un dispositivo di comunicazione. Inoltre, il veicolo può essere utilizzato da altri dispositivi di comunicazione come hotspot Wi-Fi tramite l'unità di comando telematica (TCU)*.

- Collegare il veicolo a un hotspot Wi-Fi
- Utilizzare il Wi-Fi all'interno del veicolo

Collegare il veicolo a un hotspot Wi-Fi

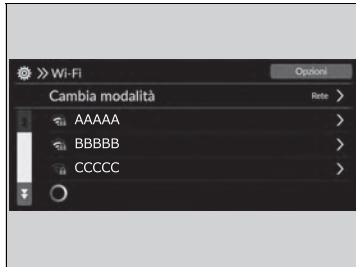

1. Premere il pulsante .
2. Selezionare **Impostazioni generali**.
3. Selezionare **Connessioni**.
4. Selezionare **Wi-Fi**.
5. Selezionare **OK**.
6. Selezionare **Cambia modalità**.
7. Selezionare **Rete**.
 - ▶ Se le impostazioni di condivisione dati sono su **OFF**, sulla schermata verrà visualizzato il messaggio. È necessario portarle su **ON**.
 - ▶ **Sistema** P. 302
 - ▶ Se si desidera disattivare la modalità Wi-Fi, selezionare **OFF**.
8. Selezionare il punto di accesso che si desidera collegare al sistema.
 - ▶ Per aggiungere una nuova rete o selezionare le reti salvate, selezionare **Opzioni**.
 - ▶ Selezionando **Opzioni**, vengono visualizzate le voci **Aggiungi rete** e **Reti salvate**.

Connessione Wi-Fi

Wi-Fi e Wi-Fi Direct sono marchi registrati di Wi-Fi Alliance®.



Collegare il veicolo a un hotspot Wi-Fi

Non è possibile eseguire la procedura di impostazione mentre il veicolo è in movimento. Parcheggiare in un luogo sicuro per impostare il sistema audio in modalità Wi-Fi.

Per alcuni gestori di telefonia mobile il tethering e l'uso dei dati dello smartphone sono a pagamento. Verificare il proprio pacchetto di abbonamento per i dati del telefono.

Consultare il manuale del telefono per sapere se il dispositivo ha la funzione di connettività Wi-Fi.

È possibile verificare se la connessione Wi-Fi è attivata o disattivata tramite l'icona  nell'area di stato del sistema. La velocità di trasmissione e altre voci non saranno visualizzate su questa schermata.

▶ **Area di stato** P. 258

In caso di connessione Wi-Fi con il telefono, assicurarsi che l'impostazione Wi-Fi del telefono sia in modalità punto di accesso (tethering).

* Non disponibile su tutti i modelli

■ Modalità Wi-Fi (dopo aver eseguito l'impostazione iniziale)

Assicurarsi che l'impostazione Wi-Fi del telefono sia in modalità punto di accesso (tethering).

■ Impostazione del sistema audio come hotspot Wi-Fi*

È possibile impostare la rete come hotspot Wi-Fi di questo sistema audio. Per l'impostazione, utilizzare i passi seguenti.



1. Premere il pulsante .
2. Selezionare **Wi-Fi Hotspot**.
 - ▶ Se **Wi-Fi Hotspot** non viene visualizzato sulla schermata Home, selezionare **Tutte le app**.
3. Attivare l'hotspot.
4. Selezionare **Impostazioni**.
 - ▶ Vengono visualizzati **SSID rete** e **Password** ed è possibile modificare le impostazioni.

Per la configurazione sono disponibili le seguenti impostazioni.

- **SSID rete:** Consente di impostare il nome della rete.
- **Password:** Consente di impostare la password per richiedere l'immissione della password durante il collegamento di un dispositivo Wi-Fi a questa rete.
 - ▶ È possibile creare le password utilizzando caratteri alfanumerici a metà larghezza e alcuni caratteri speciali.

▶▶ Modalità Wi-Fi (dopo aver eseguito l'impostazione iniziale)

Utenti iPhone

Dopo l'avvio del telefono, potrebbe essere necessario eseguire una procedura di inizializzazione per la connessione Wi-Fi.

▶▶ Impostazione del sistema audio come hotspot Wi-Fi*

Caratteri speciali che è possibile utilizzare nelle password.

)	;]	*
#	+	=	\$
,	-	{	&
.	@	'	/
[}	(

Apple CarPlay

Se si collega un iPhone compatibile con Apple CarPlay al sistema tramite la porta USB o in modalità wireless, e l'icona **Apple CarPlay** è selezionata, è possibile utilizzare Apple CarPlay sulla schermata audio/informazioni.

➤ **Porte USB** P. 245

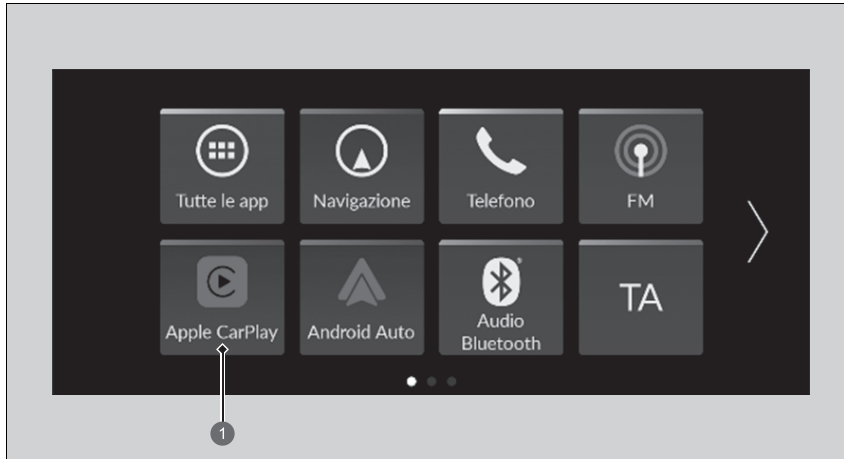

➊ **Apple CarPlay**

☒ Apple CarPlay

Si consiglia di aggiornare iOS alla versione più recente quando si utilizza Apple CarPlay.

Parcheggiare in un posto sicuro prima di collegare il proprio iPhone a Apple CarPlay e avviare le app compatibili.

Mentre si è collegati a Apple CarPlay, le chiamate vengono effettuate unicamente attraverso Apple CarPlay. Se si desidera effettuare una chiamata con il sistema telefonico vivavoce (HFT), disattivare Apple CarPlay.

➤ **Configurazione di Apple CarPlay** P. 295

Quando l'iPhone è collegato a Apple CarPlay, non è possibile utilizzare l'audio *Bluetooth*® o il sistema telefonico vivavoce (HFT). Tuttavia, mentre Apple CarPlay è collegato, è possibile effettuare lo streaming audio tramite *Bluetooth*® da altri telefoni precedentemente associati.

➤ **Configurazione del telefono** P. 322

Per i dettagli sui paesi e le regioni in cui Apple CarPlay è disponibile, e per le informazioni relative alla funzione, fare riferimento alla homepage Apple.

■ Menu Apple CarPlay

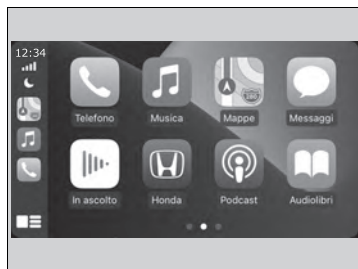

- **Telefono**
Consente di accedere alla lista contatti, effettuare telefonate o ascoltare la casella vocale.
- **Musica**
Consente di riprodurre la musica memorizzata sull'iPhone.
- **Mappe**
Consente di visualizzare Apple Maps e di utilizzare la funzione di navigazione allo stesso modo in cui si utilizza sull'iPhone.
- **Messaggi**
Consente di controllare e rispondere ai messaggi di testo o di ascoltare i messaggi.
- **Honda**
Selezionare l'icona Honda per tornare alla schermata Home.

▶ Apple CarPlay

Requisiti e limiti operativi di Apple CarPlay

Apple CarPlay richiede un iPhone compatibile, con una connessione mobile e un piano dati. Si applicherà il piano tariffario del gestore.

Eventuali modifiche dei sistemi operativi, hardware, software e altre tecnologie che sono parte integrante nel garantire la funzionalità di Apple CarPlay, nonché l'introduzione o la modifica di norme governative possono portare alla riduzione o alla cessazione della funzionalità e dei servizi di Apple CarPlay. Honda non può né intende fornire alcuna garanzia sulle future prestazioni e funzionalità di Apple CarPlay.

È possibile utilizzare applicazioni di terze parti se sono compatibili con Apple CarPlay. Fare riferimento alla pagina iniziale Apple per maggiori informazioni sulle applicazioni compatibili.

■ Configurazione di Apple CarPlay

Dopo aver collegato il proprio iPhone al sistema tramite la porta USB o in modalità wireless, utilizzare la procedura seguente per configurare Apple CarPlay. L'uso di Apple CarPlay comporta la trasmissione di certe informazioni relative all'utente e al veicolo (ad esempio la posizione, la velocità e lo stato del veicolo) al proprio iPhone, al fine di migliorare l'esperienza Apple CarPlay. Sarà necessario dare il consenso per la condivisione delle informazioni sulla schermata audio/informazioni.

■ Abilitazione di Apple CarPlay

■ Collegamento di Apple CarPlay alla porta USB tramite il cavo USB

1. Collegare l'iPhone alla porta USB tramite il cavo USB.
 - 📄 **Porte USB** P. 245
 - ▶ Viene visualizzata la schermata di conferma.
2. Selezionare **Sì**.
 - ▶ Se non si desidera collegare Apple CarPlay, selezionare **No**.

È possibile modificare le impostazioni sul consenso nel menu impostazioni **Connessione smartphone**.

■ Collegamento di Apple CarPlay in modalità wireless

1. Abbinare e collegare l'iPhone al sistema telefonico vivavoce (HFT) del veicolo.
 - 📄 **Configurazione del telefono** P. 322
2. Selezionare la casella su **Apple CarPlay**.
 - ▶ Se si seleziona **Apple CarPlay**, non è possibile selezionare **Audio** e **Telefono**.
3. Selezionare **Connetti**.
 - ▶ Se l'iPhone richiede di accettare il collegamento di Apple CarPlay, accettare il collegamento.

📄 Configurazione di Apple CarPlay

È possibile inoltre configurare Apple CarPlay utilizzando il metodo riportato di seguito:
 Selezionare Impostazioni generali →
 Connessione smartphone → Apple CarPlay →
 Selezionare il dispositivo

Uso delle informazioni relative all'utente e al veicolo

L'uso e la manipolazione delle informazioni relative all'utente e al veicolo trasmesse da/al proprio iPhone tramite Apple CarPlay è disciplinato dai termini e le condizioni di Apple iOS e dall'informativa sulla privacy di Apple.

■ Utilizzo di Apple CarPlay con Siri

Tenere premuto il pulsante  (microfono) per attivare Siri.



① Pulsante  (microfono)

Tenere premuto per attivare Siri.

Premere nuovamente per disattivare Siri.

Premere e rilasciare per attivare il sistema di riconoscimento vocale standard.

» Utilizzo di Apple CarPlay con Siri

Di seguito sono riportati alcuni esempi di domande e comandi per Siri:

- Quali film sono in programmazione oggi?
- Chiama papà al lavoro.
- Che brano è questo?
- Com'è il tempo domani?
- Leggi i messaggi di posta elettronica più recenti.

Per ulteriori informazioni si prega di visitare il sito Web www.apple.com/ios/siri.

Android Auto™

Quando si collega un telefono Android™ al sistema audio tramite la porta USB, e l'icona **Android Auto** è selezionata, è possibile utilizzare Android Auto sulla schermata audio/informazioni.

Si consiglia di seguire l'intero tutorial prima di utilizzare Android Auto, mentre si è parcheggiati in un luogo sicuro.

➤ **Porte USB** P. 245

➤ **Collegamento con abbinamento automatico** P. 299

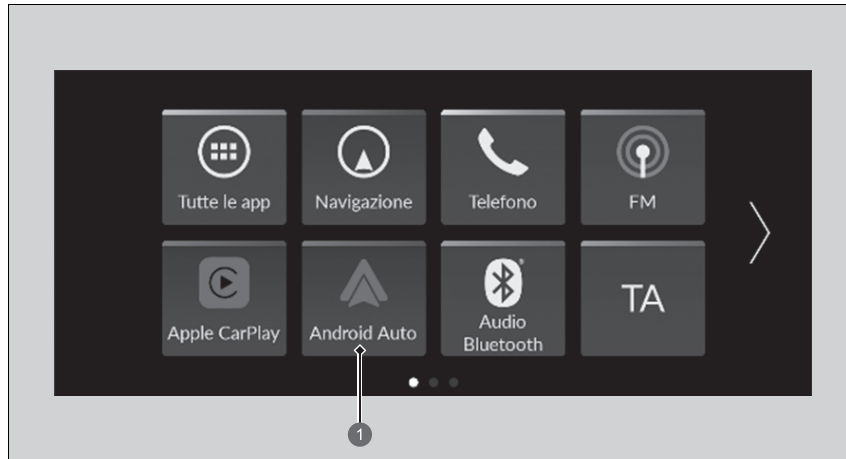

① **Android Auto**

Android Auto™

Si consiglia di aggiornare il sistema operativo Android alla versione più recente quando si utilizza Android Auto. Non è possibile utilizzare *Bluetooth* A2DP mentre il telefono è collegato ad Android Auto.

Per utilizzare Android Auto su uno smartphone con Android 9.0 (Pie) o una versione precedente, è necessario scaricare l'app Android Auto da Google Play sul proprio smartphone.

Parcheggiare in un posto sicuro prima di collegare il telefono Android ad Android Auto e di avviare le app compatibili.

Per utilizzare Android Auto, collegare il cavo USB alla porta USB.

➤ **Porte USB** P. 245

Quando il telefono Android è collegato ad Android Auto, non è possibile utilizzare l'audio *Bluetooth*®. Tuttavia, mentre Android Auto è collegato, è possibile effettuare lo streaming audio tramite *Bluetooth*® da altri telefoni precedentemente associati.

➤ **Configurazione del telefono** P. 322

Android e Android Auto sono marchi di Google LLC.

Menu Android Auto

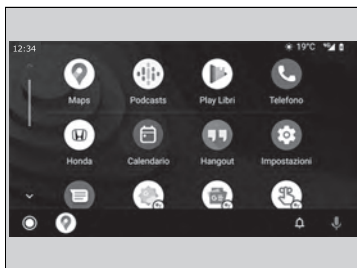

- **Mappe**

Consente di visualizzare Google Maps sul display dell'auto e di utilizzare la funzione di navigazione allo stesso modo in cui si utilizza sul telefono Android. Quando il veicolo è in movimento non è possibile utilizzare la tastiera. Arrestare il veicolo in un luogo sicuro per avviare una ricerca o inserire altre richieste.

- **Telefono**

Consente di effettuare e ricevere chiamate nonché di ascoltare la segreteria telefonica.

- **Honda**

Selezionare l'icona **Honda** per tornare alla schermata Home.

Android Auto™

Per i dettagli sui paesi e le regioni in cui Android Auto è disponibile, e per le informazioni relative alla funzione, fare riferimento alla homepage Android Auto.

Requisiti e limiti operativi di Android Auto

Android Auto richiede un telefono Android compatibile, con una connessione mobile e un piano dati. Si applicherà il piano tariffario del gestore.

Eventuali modifiche dei sistemi operativi, hardware, software e altre tecnologie che sono parte integrante nel garantire la funzionalità di Android Auto, nonché l'introduzione o la modifica di norme governative possono portare alla riduzione o alla cessazione della funzionalità e dei servizi di Android Auto. Honda non può né intende fornire alcuna garanzia sulle future prestazioni e funzionalità di Android Auto.

È possibile utilizzare applicazioni di terze parti se sono compatibili con Android Auto. Fare riferimento alla pagina iniziale Android Auto per maggiori informazioni sulle applicazioni compatibili.

■ Collegamento con abbinamento automatico

Quando si collega un telefono Android all'unità tramite la porta USB, la funzione Android Auto viene avviata automaticamente.

■ Abilitazione di Android Auto

Per abilitare Android Auto dopo aver collegato un telefono al sistema, selezionare **Si** sulla schermata.

È possibile modificare le impostazioni sul consenso nel menu impostazioni **Connessione smartphone**.

▣ Abilitazione di Android Auto

Inizializzare Android Auto solo dopo aver parcheggiato in un luogo sicuro. La prima volta che Android Auto rileva il telefono, sarà necessario configurare il telefono in modo da consentire l'abbinamento automatico. Fare riferimento al manuale di istruzioni fornito con il telefono.

Dopo aver completato la configurazione iniziale, è possibile utilizzare il metodo riportato di seguito per modificare le impostazioni di Android Auto:

Selezionare Impostazioni generali →

Connessione smartphone → Android Auto →

Selezionare il dispositivo

■ Uso delle informazioni relative all'utente e al veicolo

L'uso e la manipolazione delle informazioni relative all'utente e al veicolo trasmesse dal/al proprio telefono tramite Android Auto sono disciplinati dall'informativa sulla privacy di Google.

■ Utilizzo di Android Auto con il riconoscimento vocale

Premere e tenere premuto il pulsante  (microfono) per utilizzare la funzione Android Auto con la voce.

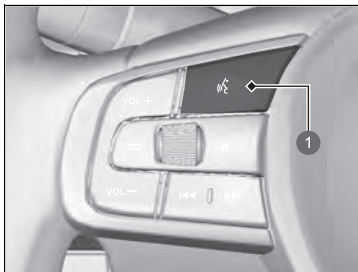

1 Pulsante  (microfono)

Premere e tenere premuto per utilizzare la funzione Android Auto con la voce.
Premere e rilasciare per attivare il sistema di riconoscimento vocale standard.

» Utilizzo di Android Auto con il riconoscimento vocale

Di seguito sono riportati alcuni esempi di comandi che si possono utilizzare con il riconoscimento vocale:

- Rispondi al messaggio di testo.
- Chiama mia moglie.
- Naviga su Honda.
- Riproduci la mia musica.
- Invia un messaggio di testo a mia moglie.
- Chiama il negozio di fiori.

Per ulteriori informazioni, consultare la pagina iniziale di Android Auto.

È inoltre possibile attivare la funzione di riconoscimento vocale selezionando l'icona  nell'angolo in alto a sinistra della schermata.

Funzioni personalizzate

Utilizzare la schermata audio/informazioni per personalizzare alcune funzioni.

■ Come personalizzare le impostazioni generali

Con la modalità di alimentazione su ACCENSIONE, selezionare **Impostazioni generali**, quindi selezionare una voce di impostazione.

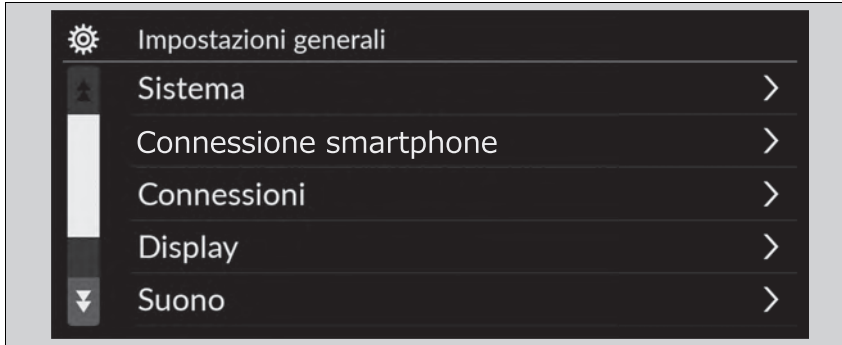

- **Sistema** ➤ P. 302
- **Connessione smartphone** ➤ P. 304
- **Connessioni** ➤ P. 305
- **Display** ➤ P. 306
- **Suono** ➤ P. 306
- **Telecamera** ➤ P. 307
- **Comando vocale** ➤ P. 307

☒ Funzioni personalizzate

Quando si personalizzano le impostazioni:

- Assicurarsi che il veicolo sia completamente fermo.
- Portare la trasmissione in **[P]**.

■ Sistema

Funzioni personalizzabili		Descrizione	Impostazioni selezionabili
Data e ora	Impostazione data e ora	Data e ora automatiche Selezionare ATTIVO per consentire al GPS di regolare automaticamente l'orologio. Selezionare DISATTIVO per annullare questa funzione.	ATTIVO*1/DISATTIVO
		Imposta la data Consente di regolare la data. ➤ Regolazione dell'orologio P. 260	Giorno/Mese/Anno
		Imposta l'ora Consente di regolare l'ora. ➤ Regolazione dell'orologio P. 260	Ora/Minuto AM/PM
		Fuso orario automatico Consente di impostare il sistema audio in modo da regolare automaticamente l'orologio durante la guida in luoghi con un fuso orario diverso.	Modelli con sistema di navigazione ATTIVO*1/DISATTIVO Modelli senza sistema di navigazione ATTIVO/DISATTIVO*1
		(Selezionare il fuso orario) Consente di cambiare il fuso orario manualmente.	—
		Ora legale automatica* Consente di impostare l'aggiornamento dell'orologio in base all'ora legale.	ATTIVO*1/DISATTIVO
		Formato data Consente di selezionare un formato della data.	MM/GG/AAAA/ GG/MM/AAAA*1/AAAA/MM/GG
		Formato ora Consente di selezionare un formato dell'ora.	12-H*1/24-H

*1: Impostazione predefinita

Funzioni personalizzabili	Descrizione	Impostazioni selezionabili
Lingua	Consente di modificare separatamente la lingua dell'interfaccia informazioni del conducente e della schermata audio/informazioni.	English * ¹ Alcune lingue potrebbero non essere disponibili in tutte le regioni. Controllare la schermata audio/informazioni per le opzioni disponibili.
Sensibilità pannello a sfioramento	Consente di impostare la sensibilità dello schermo del pannello a sfioramento.	Alto/Normale * ¹
Volumi sistema	Suoni sistema	Consente di impostare il livello del volume dei suoni del sistema. —
	Sintesi vocale	Consente di impostare il livello del volume della sintesi vocale. —
	Guida sistema di navigazione	Consente di impostare il livello del volume della guida del sistema di navigazione. —
	Chiamate telefoniche	Consente di impostare il livello del volume delle chiamate telefoniche. —
	Predefinito	Consente di riportare le impostazioni Volumi sistema ai valori predefiniti.
Condivisione dati posizione e veicolo	Condivisione dati posizione e veicolo	ATTIVO/DISATTIVO ¹

* 1: Impostazione predefinita

Funzioni personalizzabili		Descrizione	Impostazioni selezionabili
Info	Stato	Consente di visualizzare le voci di impostazione di Android.	—
	Informazioni legali		
	Numero modello		
	Versione Android		
	Versione Kernel		
	Numero build		
Ripristina	Consente di ripristinare tutte le impostazioni di fabbrica. ➤ Ripristino di tutte le impostazioni predefinite P. 314	Continua/Annulla	
Informazioni dettagliate	Gestore app	Consente di visualizzare la memoria del sistema e le informazioni sulle app.	—

■ **Connessione smartphone**

Funzioni personalizzabili		Descrizione	Impostazioni selezionabili
Apple CarPlay	+ Collega nuovo dispositivo	Consente di abbinare un nuovo telefono a Apple CarPlay. ➤ Configurazione del telefono P. 322	—
	(Dispositivi salvati)	Consente di collegare, scollegare o eliminare un telefono abbinato. ➤ Configurazione del telefono P. 322	—
Android Auto	(Dispositivi salvati)	Consente di collegare, scollegare o eliminare un telefono abbinato. ➤ Configurazione del telefono P. 322	—

■ Connessioni

Funzioni personalizzabili		Descrizione	Impostazioni selezionabili	
Wi-Fi	Cambia modalità	Consente di modificare la modalità Wi-Fi.	Rete/Smartphone^{*2}/ DISATTIVO^{*1}	
	(Reti disponibili/dispositivi collegati)	Consente di visualizzare le reti disponibili o i dispositivi attualmente collegati.	—	
	Opzioni	Aggiungi rete	Consente di aggiungere una nuova rete per la connessione Wi-Fi.	—
		Reti salvate	Consente di salvare una rete collegata.	—
Bluetooth	Bluetooth	Consente di attivare e disattivare la connessione <i>Bluetooth</i> [®] .	ATTIVO^{*1}/DISATTIVO	
	Opzioni	Dispositivo prioritario	Consente di impostare un dispositivo come dispositivo prioritario.	—
		+ Collega nuovo dispositivo	Consente di abbinare un nuovo telefono al sistema HFT. 📄 Configurazione del telefono P. 322	—
	(Dispositivi salvati)	Consente di collegare, scollegare o eliminare un telefono abbinato. 📄 Configurazione del telefono P. 322	—	

*1: Impostazione predefinita

*2: Viene visualizzato solo quando Apple CarPlay è collegato.

■ Display

Funzioni personalizzabili	Descrizione	Impostazioni selezionabili
Modalità giorno *1	Consente di passare dalla modalità diurna alla modalità notturna e viceversa. ➤ Configurazione display P. 264	—
Modalità notte		
Luminosità	Consente di modificare la luminosità della schermata audio/informazioni.	—
Contrasto	Consente di modificare il contrasto della schermata audio/informazioni.	—
Livello nero	Consente di modificare il livello di nero della schermata audio/informazioni.	—
Predefinito	Consente di ripristinare tutte le impostazioni personalizzate relative alla luminosità, al contrasto e al livello di nero.	—

*1: Impostazione predefinita

■ Audio

Funzioni personalizzabili	Descrizione	Impostazioni selezionabili	
Bassi / acuti	Consente di regolare le impostazioni del suono degli altoparlanti audio. ➤ Regolazione dell'audio P. 263	—	
			Toni acuti
			Toni medi
	Toni bassi		
Bilanciamento / dissolvenza			
Compens. Vol. Velocità			

■ **Telecamera**

Funzioni personalizzabili		Descrizione	Impostazioni selezionabili
Telecamera posteriore	Linee guida fisse	Mostra le linee guida che non si spostano con il volante. ☒ Telecamera a vista multipla posteriore P. 498	ATTIVO*¹/DISATTIVO
	Linee guida dinamiche	Mostra le linee guida che si spostano con il volante. ☒ Telecamera a vista multipla posteriore P. 498	ATTIVO*¹/DISATTIVO
Monitor per vettura in arrivo lateralmente*		Mostra le frecce sull'immagine della telecamera posteriore per indicare i veicoli in arrivo lateralmente. ☒ Monitor per vettura in arrivo lateralmente* P. 493	ATTIVO*¹/DISATTIVO

*1: Impostazione predefinita

■ **Comando vocale**

Funzioni personalizzabili		Descrizione	Impostazioni selezionabili
Modalità di comando vocale		Consente di selezionare una modalità della schermata del portale vocale ☒ Funzionamento dei comandi vocali P. 249	Assist/Normale*¹

*1: Impostazione predefinita

■ Come personalizzare le impostazioni del veicolo

Con la modalità di alimentazione su ACCENSIONE, selezionare **Impostazioni veicolo**, quindi selezionare una voce di impostazione.



- **Sistema controllo pressione pneumatici** ➤ P. 309
- **Impost. Sist. Assist. Guida** ➤ P. 309
- **Impostazione quadro strumenti** ➤ P. 311
- **Impostazione luci** ➤ P. 312
- **Impostazione porte/finestrini** ➤ P. 313
- **Informazioni sulla manutenzione*** ➤ P. 313

» Come personalizzare le impostazioni del veicolo

Se **Impostazioni veicolo** non viene visualizzato sulla schermata iniziale, selezionare **Tutte le app**. È possibile cambiare le icone visualizzate sulla schermata iniziale.

➤ **Funzione di collegamento app** P. 253

■ Sistema controllo pressione pneumatici

Funzioni personalizzabili	Descrizione	Impostazioni selezionabili
Sistema controllo pressione pneumatici	Annulla/calibra il sistema di avvertenza sgonfiaggio. ➤ Sistema avviso perdita di pressione P. 391	Calibra/Annulla

■ Impost. Sist. Assist. Guida

Funzioni personalizzabili	Descrizione	Impostazioni selezionabili
Segnalazione distanza veicolo che precede	Modifica la distanza alla quale il sistema di frenata riduzione impatto (CMBS) si attiva. ➤ Sistema di frenata riduzione impatto (CMBS) P. 402	Lontano/Normale*¹/Vicino
ACC avviso acustico vettura che precede	Consente di attivare/disattivare il segnale acustico emesso quando il veicolo entra o esce dalla gamma del regolatore di velocità adattativo. ➤ Controllo velocità di crociera adattativo (ACC) con adattamento velocità ad andatura lenta P. 424	ATTIVO/DISATTIVO*¹
Impostazione per la riduzione del rischio di allontanamento dalla corsia	Consente di selezionare la modalità operativa del sistema di riduzione del rischio di allontanamento dalla corsia. ➤ Sistema per la riduzione del rischio di allontanamento dalla corsia P. 416	Anticipato/Normale/Ritardato*¹
Allarme sistema mantenimento corsia	Consente di attivare e disattivare i segnali acustici di sospensione del sistema LKAS. ➤ Sistema di mantenimento corsia (LKAS) P. 443	ATTIVO/DISATTIVO*¹
Impostazione sensore posteriore	Selezionare per attivare/disattivare il sensore di parcheggio posteriore. ➤ Sistema sensori di parcheggio P. 488	ATTIVO*¹/DISATTIVO

* 1: Impostazione predefinita

Funzioni personalizzabili	Descrizione	Impostazioni selezionabili
Sis. info punti ciechi*	Consente di scegliere se attivare/disattivare l'avviso acustico del sistema informazioni angolo cieco (BSI). ➤ Sistema informazioni angolo cieco (BSI)* P. 394	Allarme acustico e visivo*¹/ Solo allarme visivo
Visualizzazione sistema riconoscimento segnali stradali	Visualizza il sistema di riconoscimento della segnaletica stradale sul quadro strumenti. ➤ Sistema di riconoscimento della segnaletica stradale P. 463	Display*¹/Nessuno
Attenzione limite velocità riconoscimento segnaletica*	Consente l'attivazione dell'avviso limite velocità in caso di superamento di tale limite. ➤ Sistema di riconoscimento della segnaletica stradale P. 463	ATTIVO*¹/DISATTIVO
Avvisatore acustico cambiamento segnale limite velocità*	Consente di attivare/disattivare l'avvisatore acustico quando le informazioni sul segnale del limite velocità vengono modificate. ➤ Sistema di riconoscimento della segnaletica stradale P. 463	ATTIVO/DISATTIVO*¹

*1: Impostazione predefinita

■ Impostazione quadro strumenti

Funzioni personalizzabili	Descrizione	Impostazioni selezionabili
Messaggio di allerta	Consente di selezionare se visualizzare il messaggio di allerta. <input checked="" type="checkbox"/> Messaggi di allerta e informazione sull'interfaccia informazioni del conducente P. 126	ATTIVO/DISATTIVO* ¹
Regolare display temperatura esterna	Selezionare per regolare il valore della temperatura esterna di qualche grado. <input checked="" type="checkbox"/> Temperatura esterna P. 141	-3°C ~ ±0°C* ¹ ~ +3°C
Mod.tà azzeramento viaggio A	Consente di selezionare il tempo di azzeramento dell'itinerario A. <input checked="" type="checkbox"/> Autonomia / Carburante / Contachilometri parziale P. 147 <input checked="" type="checkbox"/> Velocità/Tempo/Contachilometri parziale P. 149	Dopo rifornimento pieno/Allo spegnimento del motore/Azzeramento manuale* ¹
Mod.tà azzeramento viaggio B	Consente di selezionare il tempo di azzeramento dell'itinerario B. <input checked="" type="checkbox"/> Autonomia / Carburante / Contachilometri parziale P. 147 <input checked="" type="checkbox"/> Velocità/Tempo/Contachilometri parziale P. 149	Dopo rifornimento pieno/Allo spegnimento del motore/Azzeramento manuale* ¹
Controllo volume segnali acustici	Consente di modificare il livello del volume di tutti gli avvisi del sistema, della spia e dell'avviso di apertura portiere.	Max/Mid* ¹ / Min
Display direzioni percorso	Consente di attivare/disattivare gli avvisi a comparsa per la navigazione turn-by-turn nell'interfaccia informazioni del conducente. <input checked="" type="checkbox"/> Indicazioni di svolta progressive P. 151	ATTIVO* ¹ / DISATTIVO
Unità di misura velocità/distanza	Consente di selezionare le unità del computer di viaggio. <input checked="" type="checkbox"/> Modifica delle unità di misura P. 159	Versione con guida a sinistra km/h · km*/mph · miles Versione con guida a destra km/h · km/mph · miles* ¹
Promemoria sedili posteriori	Consente di attivare e disattivare la funzione di promemoria sedile posteriore. <input checked="" type="checkbox"/> Promemoria sedili posteriori P. 214	ATTIVO* ¹ / DISATTIVO



*1: Impostazione predefinita

■ Impostazione luci

Funzioni personalizzabili	Descrizione	Impostazioni selezionabili
Abbaglianti automatici	Consente di attivare la funzione degli abbaglianti automatici. ➤ Abbaglianti automatici P. 197	ATTIVO*1/DISATTIVO
Durata attenuazione luci interne	Consente di selezionare l'intervallo di tempo in cui le luci interne restano accese dopo la chiusura delle portiere. ➤ Luci interne P. 220	60sec/30sec*1/15sec
Temporizzatore automatico spegnimento fari	Consente di selezionare l'intervallo di tempo in cui le luci esterne restano accese dopo la chiusura della portiera del conducente. ➤ Funzione spegnimento luci automatico P. 192	60sec/30sec/15sec*1/0sec
Integrazione fari con tergicristalli	Consente di scegliere se attivare/disattivare la funzione dei fari e il funzionamento dei tergicristalli quando i fari sono impostati su AUTO . ➤ Integrazione fari con tergicristalli P. 192	ATTIVO*1/DISATTIVO

*1: Impostazione predefinita

■ Impostazione porte/finestrini

Funzioni personalizzabili	Descrizione	Impostazioni selezionabili
Avviso chiusura senza chiave	Consente di attivare/disattivare il lampeggio delle luci esterne quando le portiere vengono bloccate/sbloccate tramite telecomando.  Utilizzo del telecomando P. 171	ATTIVO*¹/DISATTIVO
Timer chiusura di sicurezza	Consente di selezionare l'intervallo di tempo per un nuovo blocco dopo aver sbloccato il veicolo con la chiave elettronica senza aprire nessuna portiera.  Utilizzo del telecomando P. 171	90sec/60sec/30sec*¹
Chiusura automatica specchio retrovisore*	Consente di selezionare la chiusura automatica dello specchietto retrovisore.	ATTIVO*¹/DISATTIVO

*1: Impostazione predefinita

■ Informazioni sulla manutenzione*

Funzioni personalizzabili	Descrizione	Impostazioni selezionabili
Informazioni sulla manutenzione	Consente di azzerare le informazioni sulla manutenzione.  Sistema promemoria di manutenzione* P. 510	Sel. voci da azzerare

* Non disponibile su tutti i modelli

Ripristino di tutte le impostazioni predefinite

Ripristino delle impostazioni di fabbrica di tutte le impostazioni di menu e personalizzate.

■ Ripristino delle impostazioni generali predefinite

1. Premere il pulsante .
2. Selezionare **Impostazioni generali**.
3. Selezionare **Sistema**.
4. Selezionare **Ripristina**.
 - Viene visualizzato un messaggio di conferma sullo schermo.
5. Selezionare **Continua** per azzerare le impostazioni.
6. Selezionare **Continua** nuovamente per azzerare le impostazioni.
 - Il sistema si riavvia.

■ Ripristino delle impostazioni predefinite del veicolo

1. Premere il pulsante .
2. Selezionare **Impostazioni veicolo**.
3. Selezionare **Predef.**
4. Selezionare **Si**.

▣ Ripristino di tutte le impostazioni predefinite

Quando si consegna il veicolo a terzi, azzerare tutte le impostazioni per ritornare alle impostazioni predefinite e cancellare tutti i dati personali.

Se si esegue **Ripristina**, tale operazione ripristinerà tutte le impostazioni di fabbrica delle app preinstallate.

Sistema telefonico vivavoce

Il sistema telefonico vivavoce (HFT) consente di effettuare e ricevere telefonate utilizzando il sistema audio del veicolo senza toccare il telefono cellulare.

Pulsanti HFT

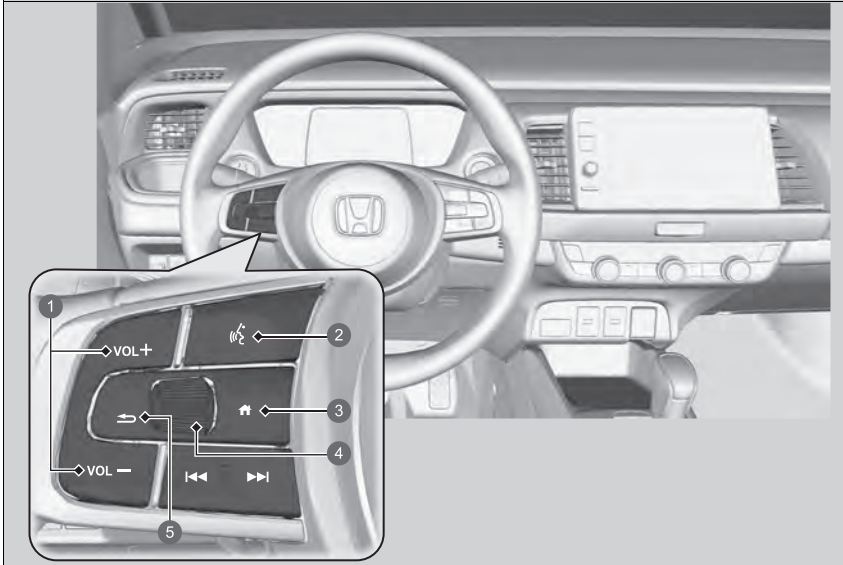

- ❶ Pulsanti **VOL +** / **VOL -** (Volume)
- ❷ Pulsante  (microfono)
- ❸ Pulsante  (Home)
- ❹ Manopola di selezione sinistra
- ❺ Pulsante  (Indietro)

Systema telefonico vivavoce

Posizionare il telefono dove è possibile garantire una buona ricezione.

Per utilizzare l'HFT, è necessario disporre di un telefono cellulare compatibile *Bluetooth*. Per visualizzare l'elenco dei telefoni compatibili, le procedure di abbinamento e le caratteristiche speciali, rivolgersi a una concessionaria o alla propria concessionaria Honda.

Per utilizzare il sistema, l'impostazione **Bluetooth** deve essere **ATTIVO**.

➤ **Configurazione del telefono** P. 322

Consigli per l'utilizzo dei comandi vocali



- Indirizzare le bocchette lontano dal tetto e vicino ai finestrini poiché il rumore proveniente da esse potrebbe interferire con i microfoni.
- Premere il pulsante  quando si desidera chiamare un numero utilizzando un nome della rubrica telefonica o un numero. Parlare in maniera chiara e naturale dopo il segnale acustico.
- Se il microfono rileva altre voci oltre alla propria, il comando potrebbe essere interpretato in maniera errata.
- Per modificare il livello del volume, selezionare **VOL** (Volume) sul sistema audio o i controlli audio a distanza posizionati sul volante.

Se nel sistema non sono presenti voci dei contatti preferiti, sulla schermata viene visualizzata la notifica a comparsa.

➤ **Contatti preferiti** P. 327

Pulsante  **(microfono):** Premere per accedere al Portale vocale.

Pulsante  **(Home):** Premere per tornare alla schermata iniziale dell'interfaccia informazioni del conducente.

Manopola di selezione sinistra: Premere il pulsante  (Home), quindi ruotare verso l'alto o verso il basso per selezionare  (telefono) sull'interfaccia informazioni del conducente, quindi premere la manopola di selezione sinistra.

Quando si riceve una chiamata, sull'interfaccia informazioni del conducente viene visualizzata la schermata della chiamata in arrivo. È possibile rispondere alla chiamata utilizzando la manopola di selezione sinistra.

➤ **Ricevimento di una chiamata** P. 331

Pulsante  **(Indietro):** Premere per tornare alla schermata precedente o annullare un comando.

▶▶ Sistema telefonico vivavoce

Tecnologia wireless *Bluetooth*®

Il nome e i loghi *Bluetooth*® sono marchi registrati di proprietà di *Bluetooth SIG, Inc.*; l'utilizzo di tali marchi da parte di *Honda Motor Co., Ltd.* è concesso in licenza. Altri marchi registrati e denominazioni commerciali sono di proprietà dei rispettivi proprietari.

Limitazioni all'HFT

Una chiamata in arrivo sull'HFT interrompe le attività del sistema audio, che verranno riprese al termine della chiamata stessa.

■ Display dello stato dell'HFT

La schermata audio/informazioni avverte quando è presente una chiamata in arrivo.

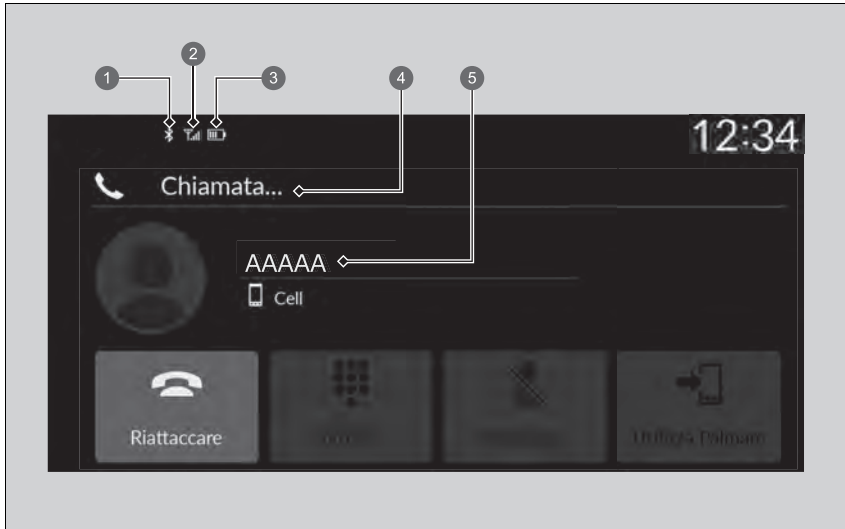

- ① Spia Bluetooth®
Viene visualizzato quando il telefono è collegato al sistema HFT.
- ② Potenza del segnale
- ③ Stato del livello batteria
- ④ Modalità HFT
- ⑤ Nome del chiamante (se registrato)/numero del chiamante (se non registrato)

▣ Display dello stato dell'HFT

Le informazioni visualizzate sulla schermata audio/informazioni variano in base al modello del telefono.

■ Limitazioni per il funzionamento manuale

Alcune funzioni manuali sono disabilitate o non operative durante il movimento del veicolo. Non è possibile selezionare un'opzione disabilitata fino all'arresto del veicolo.

Mentre il veicolo è in movimento, è possibile chiamare solo i nomi della rubrica telefonica o i numeri precedentemente memorizzati utilizzando i comandi vocali.

➤ **Contatti preferiti** P. 327

■ Menu HFT

Per poter utilizzare il sistema, la modalità di alimentazione deve trovarsi su ACCESSORI o ACCENSIONE. Selezionare **Telefono** per visualizzare la schermata del telefono.

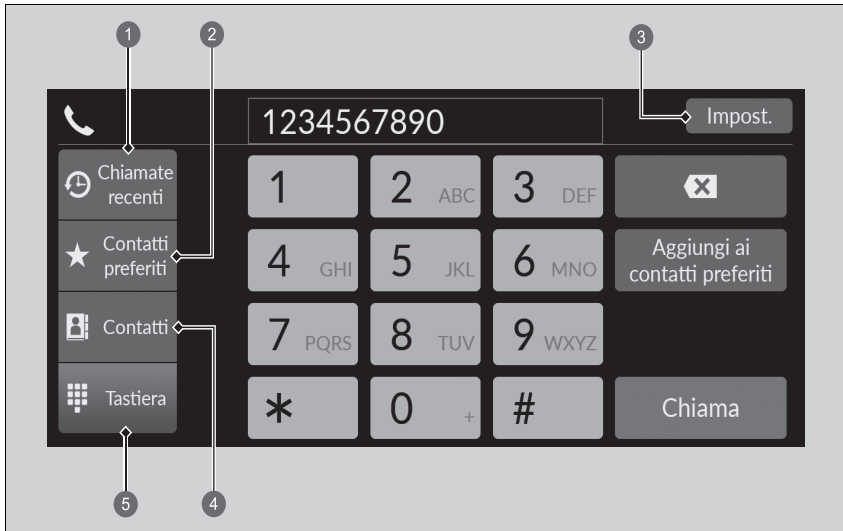

- ① Chiamate recenti
- ② Contatti preferiti
- ③ Impost.
- ④ Contatti
- ⑤ Tastiera

☒ Menu HFT

Durante la guida, alcune funzioni sono limitate.

Chiamate recenti: Consente di visualizzare le ultime chiamate effettuate, ricevute e perse.

➤ **Effettuare una chiamata utilizzando la chiamate recenti** P. 329

Contatti preferiti: Consente di comporre il numero selezionato nella voce Contatti preferiti.

➤ **Effettuare una chiamata utilizzando una voce dei contatti preferiti** P. 329

Impost.: Consente di modificare le impostazioni del telefono.

➤ **Schermata delle impostazioni del telefono** P. 321

Contatti: Consente di visualizzare la rubrica telefonica del telefono abbinato.

➤ **Effettuare una chiamata utilizzando la rubrica importata** P. 330

Tastiera: Consente di inserire un numero telefonico da chiamare.

➤ **Effettuare una chiamata utilizzando il numero di telefono** P. 330

■ Schermata delle impostazioni del telefono

Per visualizzare la schermata delle impostazioni del telefono, selezionare **Impostazioni** nella schermata del telefono.

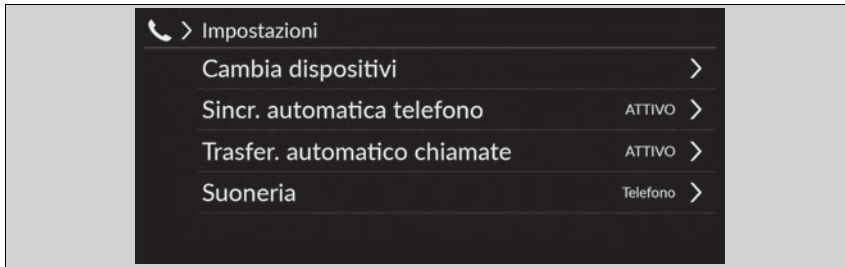

Cambia dispositivi: Consente di abbinare un nuovo telefono al sistema e di collegare, scollegare o eliminare un dispositivo abbinato.

🔗 **Configurazione del telefono** P. 322

Sincr. automatica telefono: Consente di impostare i dati della rubrica telefonica e delle chiamate recenti da importare automaticamente quando un telefono è abbinato al sistema HFT.

🔗 **Importazione automatica della rubrica telefonica e delle chiamate recenti** P. 325

Trasfer. automatico chiamate: Consente di impostare il trasferimento automatico delle chiamate dal telefono all'HFT quando si entra nel veicolo.

🔗 **Trasferimento automatico** P. 326

Suoneria: Consente di selezionare la suoneria.

🔗 **Suoneria** P. 326

■ Configurazione del telefono

■ Configurazione *Bluetooth*®

È possibile attivare e disattivare la funzione *Bluetooth*®.

1. Premere il pulsante  HOME.
2. Selezionare **Impostazioni generali**.
3. Selezionare **Connessioni**.
4. Selezionare **Bluetooth**.
5. Selezionare **Opzioni**.
6. Selezionare **Bluetooth**, quindi selezionare **ATTIVO**.

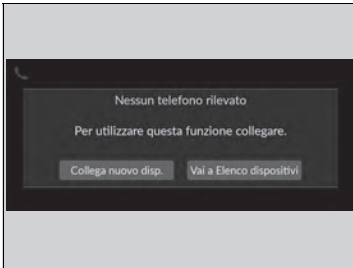

■ Abbinamento di un telefono cellulare (se nessun altro telefono è abbinato al sistema)

1. Selezionare **Telefono**.
2. Selezionare **Collega nuovo disp.**
3. Assicurarsi che il telefono sia in modalità di ricerca o rintracciabile.
4. Selezionare **Honda HFT** dal telefono.
 - ▶ Se si desidera abbinare un telefono da questo sistema audio, selezionare **Ricerca dispositivi**, quindi selezionare il telefono quando viene visualizzato nell'elenco.
5. Il sistema fornisce un codice di abbinamento sulla schermata audio/informazioni.
 - ▶ Verificare la corrispondenza del codice di abbinamento sulla schermata e sul telefono. Ciò può variare in base al telefono.
6. Selezionare le funzioni desiderate, quindi selezionare **Connetti**.
7. Se l'abbinamento viene eseguito correttamente, sullo schermo viene visualizzata una notifica.
8. Selezionare **OK**.

☒ Configurazione del telefono

Prima di poter effettuare e ricevere chiamate in vivavoce, è necessario abbinare il telefono compatibile *Bluetooth* al sistema.

Suggerimenti per l'abbinamento del telefono:

- Non è possibile connettere il telefono mentre il veicolo è in movimento.
- È possibile abbinare fino a sei telefoni.
- Quando il telefono è abbinato al sistema, la batteria potrebbe scaricarsi più velocemente.

Una volta abbinato un telefono, questo viene visualizzato sulla schermata con le seguenti icone.

: il telefono è compatibile con il sistema audio *Bluetooth*®.



: il telefono può essere utilizzato con l'HFT.

: Il telefono è compatibile con Apple CarPlay.

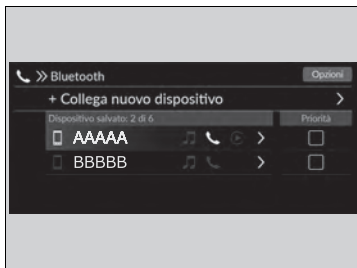
Se è attivo un collegamento con Apple CarPlay, l'abbinamento di ulteriori dispositivi compatibili *Bluetooth*® non è disponibile.



■ Come modificare il telefono attualmente abbinato

1. Selezionare **Telefono**.
2. Selezionare **Impostazioni**.
3. Selezionare **Cambia dispositivi**.
4. Selezionare un telefono da collegare.
 - ▶ Il sistema HFT scollega il telefono collegato e avvia la ricerca di un altro telefono abbinato.
 - ▶ È possibile impostare la priorità del telefono collegato. Selezionare la casella sul telefono a cui si desidera dare priorità.
5. Selezionare  (audio),  (telefono) o  (Apple CarPlay).
 - ▶  e  possono essere selezionati contemporaneamente, tuttavia, quando è selezionato ,  e  non possono essere selezionati.
 - ▶ Se si desidera annullare la connessione Bluetooth® automatica, deselectare tutte le icone.
6. Selezionare **Applica**.



■ Eliminazione di un telefono abbinato

1. Selezionare **Telefono**.
2. Selezionare **Impostazioni**.
3. Selezionare **Cambia dispositivi**.
4. Selezionare il telefono che si desidera cancellare.
5. Selezionare **Cancella**.
6. Viene visualizzato un messaggio di conferma sullo schermo. Selezionare **Cancella**.

» Come modificare il telefono attualmente abbinato

Se, quando si cerca di passare a un altro telefono, non viene rilevato o connesso nessun altro telefono, il sistema HFT informerà che il telefono originale è nuovamente collegato.

Per abbinare altri telefoni, selezionare **+ Collega nuovo dispositivo** dalla schermata **Bluetooth**.

■ Importazione automatica della rubrica telefonica e delle chiamate recenti

Quando il telefono è abbinato, il contenuto della rubrica telefonica e le chiamate recenti vengono importati automaticamente nel sistema.

1. Selezionare **Telefono**.
2. Selezionare **Impostazioni**.
3. Selezionare **Sincr. automatica telefono**.
4. Selezionare **ATTIVO** o **DISATTIVO**.
 - ▶ L'impostazione predefinita è **ATTIVO**.

☒ Importazione automatica della rubrica telefonica e delle chiamate recenti

Su alcuni telefoni cellulari è necessario eseguire la configurazione prima di poterne importare la rubrica.

Quando si seleziona un nome dall'elenco della rubrica del telefono, è possibile visualizzare un'icona di categoria. Tali icone indicano i tipi di numeri memorizzati relativamente al nome selezionato.

	Pref.		Fax
	Inizio		Auto
	Telefono cellulare		Voce
	Lavoro		Altro
	Cercapersone		

In alcuni telefoni potrebbe non essere possibile importare le icone di categoria nel sistema.

La rubrica telefono viene aggiornata ad ogni collegamento. Le chiamate recenti vengono aggiornate dopo ogni collegamento o chiamata.

■ Trasferimento automatico

Se si entra nel veicolo mentre si sta già utilizzando il telefono, la chiamata può essere trasferita automaticamente all'HFT.

1. Selezionare **Telefono**.
2. Selezionare **Impostazioni**.
3. Selezionare **Trasfer. automatico chiamate**.
4. Selezionare **ATTIVO** o **DISATTIVO**.
 - ▶ L'impostazione predefinita è **ATTIVO**.

■ Suoneria

È possibile modificare l'impostazione della suoneria.

1. Selezionare **Telefono**.
2. Selezionare **Impostazioni**.
3. Selezionare **Suoneria**.
4. Selezionare **Veicolo** o **Telefono**.
 - ▶ L'impostazione predefinita è **Telefono**.

» Suoneria

Veicolo: La suoneria viene emessa dagli altoparlanti.

Telefono: A seconda della marca e del modello del telefono cellulare, la suoneria memorizzata nel telefono entra in funzione se il telefono viene collegato.

Contatti preferiti

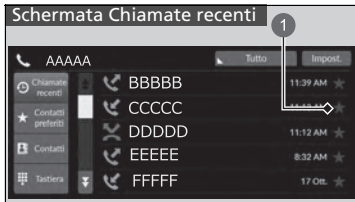

1 Icona a stella

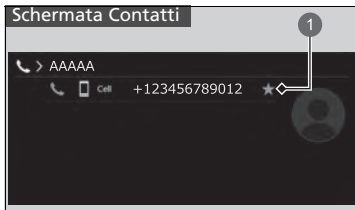

1 Icona a stella

■ Per aggiungere un contatto preferito

1. Selezionare **Telefono**.
2. Selezionare **Chiamate recenti**, **Contatti** o **Tastiera**.

Sulla schermata **Chiamate recenti** o **Contatti**

3. Selezionare l'icona a stella.

Sulla Schermata **Tastiera**

3. Selezionare **Aggiungi ai contatti preferiti**.

- ▶ Se il contatto preferito viene memorizzato correttamente, sullo schermo viene visualizzata una notifica.
- ▶ Per rimuovere il contatto preferito, selezionare nuovamente l'icona a stella.



1 Aggiungi ai contatti preferiti

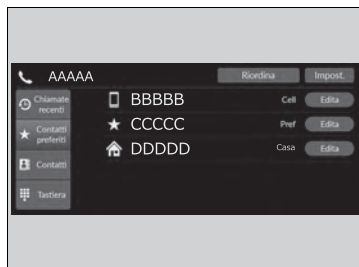

■ Per modificare un contatto preferito

1. Selezionare **Telefono**.
2. Selezionare **Contatti preferiti**.
3. Selezionare **Edita** sulla voce dei contatti preferiti che si desidera modificare.
4. Selezionare l'impostazione desiderata.
5. Selezionare **Fatto**.

■ Per eliminare un contatto preferito

1. Selezionare **Telefono**.
2. Selezionare **Contatti preferiti**.
3. Selezionare **Edita** sulla voce dei contatti preferiti che si desidera eliminare.
4. Selezionare **Rimuovi**.
5. Viene visualizzato un messaggio di conferma sullo schermo. Selezionare **Sì**.

Chiamata

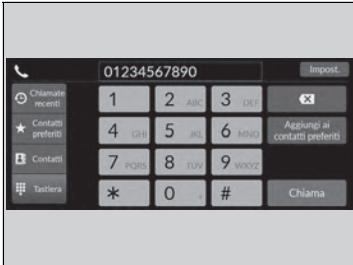

È possibile effettuare chiamate inserendo il numero di telefono oppure utilizzando le voci **Chiamate recenti**, **Contatti preferiti** e **Contatti** importate.

■ Effettuare una chiamata utilizzando la chiamate recenti

Le chiamate recenti sono memorizzate per **Tutte**, **Effettuate**, **Perse** e **Ricevute**.

1. Selezionare **Telefono**.
2. Selezionare **Chiamate recenti**.
 - ▶ È possibile ordinare per **Tutte**, **Effettuate**, **Perse** o **Ricevute**. Selezionare l'icona sul lato superiore destro della schermata.
3. Selezionare un numero.
 - ▶ La composizione del numero viene avviata automaticamente.

■ Effettuare una chiamata utilizzando una voce dei contatti preferiti

1. Selezionare **Telefono**.
2. Selezionare **Contatti preferiti**.
 - ▶ È possibile modificare l'ordine delle voci dei contatti preferiti selezionando **Riordina**.
3. Selezionare un numero.
 - ▶ La composizione del numero viene avviata automaticamente.

☒ Chiamata

Una volta eseguita la chiamata, la voce della persona contattata è udibile attraverso gli altoparlanti.

Se è attivo un collegamento con Apple CarPlay, le chiamate non possono essere effettuate con il sistema telefonico vivavoce (HFT), ma solo da Apple CarPlay.

☒ Effettuare una chiamata utilizzando la chiamate recenti

Le chiamate recenti vengono visualizzate solo quando un telefono è collegato al sistema.

Tutte: Consente di visualizzare le ultime chiamate effettuate, ricevute e perse.

Effettuate: Consente di visualizzare le ultime chiamate in uscita.

Perse: Consente di visualizzare le ultime chiamate perse.

Ricevute: Consente di visualizzare le ultime chiamate in arrivo.

■ Effettuare una chiamata utilizzando la rubrica importata

1. Selezionare **Telefono**.
2. Selezionare **Contatti**.
3. Selezionare un nome.
 - ▶ È possibile ordinare per **Nome** o **Cognome**. Selezionare l'icona sul lato superiore destro della schermata.
4. Selezionare un numero.
 - ▶ La composizione del numero viene avviata automaticamente.

■ Effettuare una chiamata utilizzando il numero di telefono

1. Selezionare **Telefono**.
2. Selezionare **Tastiera**.
3. Selezionare un numero.
 - ▶ Utilizzare la tastiera sul touchscreen per inserire i numeri.
4. Selezionare **Chiama**.
 - ▶ La composizione del numero viene avviata automaticamente.

Ricevimento di una chiamata



Quando si riceve una chiamata, viene emesso un segnale acustico (se attivato) e viene visualizzata la schermata **Chiamata in arrivo...**

È possibile rispondere alla chiamata utilizzando la manopola di selezione sinistra.

Per rispondere alla chiamata, ruotare verso l'alto o verso il basso per selezionare  (Risposta) sull'interfaccia informazioni del conducente, quindi premere la manopola di selezione sinistra.

- ▶ Se si desidera ignorare o terminare la chiamata, selezionare  (Ignora) sull'interfaccia informazioni del conducente utilizzando la manopola di selezione sinistra.

» Ricevimento di una chiamata



Chiamata in attesa

Selezionare  (Risposta) per mettere in attesa la chiamata corrente e rispondere alla chiamata in entrata.

Selezionare  utilizzando la manopola di selezione sinistra per tornare alla chiamata corrente.

Nel caso in cui non si desideri rispondere, selezionare  (Ignora) per ignorare la chiamata in entrata.

Selezionare  se si desidera terminare la chiamata corrente.

È possibile selezionare le icone della schermata audio/ informazioni al posto di  e  sull'interfaccia informazioni del conducente.

■ Opzioni durante una chiamata

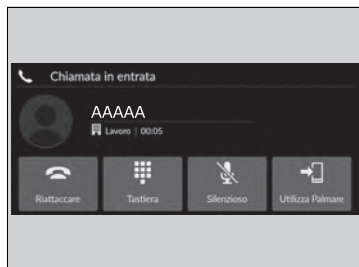

Durante una chiamata sono disponibili le seguenti opzioni.

Tastiera: consente di inviare numeri di telefono durante una chiamata. Questa funzione è utile quando si chiama un sistema telefonico guidato da menu.

Silenzioso: consente di togliere l'audio.

Utilizza Palmare: consente di trasferire una chiamata dal sistema al telefono.

Le opzioni disponibili sono mostrate nella metà inferiore della schermata.

Selezionare l'opzione.

- ▶ L'icona di silenziamento appare in caso di selezione dell'opzione **Silenzioso** durante la visualizzazione della schermata di una sorgente diversa dalla schermata del telefono. Selezionare di nuovo **Silenzioso** per disattivare l'opzione.

» Opzioni durante una chiamata

È possibile selezionare le icone sulla schermata audio/informazioni.

iPod/unità flash USB

Se si verifica un guasto durante l'ascolto dell'iPod o la riproduzione con un'unità flash USB, potrebbero venire visualizzati i seguenti messaggi di errore. Se non si riesce a cancellare il messaggio di errore, contattare la concessionaria.

Messaggio di errore	Soluzione
Nessuna risposta del dispositivo	Viene visualizzato quando il sistema non riconosce l'iPod. Ricollegare l'iPod.
Nuovo tentativo di collegamento	
File non riproducibile	Viene visualizzato quando i file nell'unità flash USB sono protetti da copyright o sono in formato non supportato. Questo messaggio di errore viene visualizzato per circa cinque secondi, dopodiché il sistema passa al brano successivo.
Dispositivo non supportato	Viene visualizzato quando il sistema non comunica con un dispositivo collegato. Se compare quando è collegato un dispositivo, rivolgersi al punto vendita dove è stato acquistato.
Si è verificato un errore di ricarica con il dispositivo USB collegato. In condizioni di sicurezza, verificare la compatibilità del dispositivo e del cavo USB, poi riprovare.	Viene visualizzato quando è collegato un dispositivo non compatibile. Scollegare il dispositivo. Quindi spegnere il sistema audio e riaccenderlo. Non ricollegare il dispositivo che ha causato il messaggio di errore.

iPod, iPhone e unità flash USB compatibili

■ Modelli iPod e iPhone compatibili

Modello
Compatibile con iPod touch (dalla 5a alla 6a generazione) rilasciato tra il 2012 e il 2015
Compatibile con iPhone 4S/iPhone 5/iPhone 5s/iPhone 5c/iPhone 6/iPhone 6 Plus/iPhone 6s/iPhone 6s Plus/iPhone SE/iPhone 7/iPhone 7 Plus/iPhone 8/iPhone 8 Plus/iPhone X/iPhone XS/iPhone XS Max/iPhone XR

■ Unità flash USB

- Si consiglia l'utilizzo di un'unità flash USB da 256 MB o superiore.
- Alcuni lettori audio digitali potrebbero non essere compatibili.
- Inoltre alcune unità flash USB (ad esempio i dispositivi con blocco di sicurezza) potrebbero non funzionare.
- La riproduzione audio o la visualizzazione dei dati di testo potrebbe non essere consentita da alcuni file software.
- Ciascun sistema audio è compatibile con i seguenti formati. Alcune versioni dei formati potrebbero non essere supportate.
MP3, WMA, AAC, FLAC, WAV, PCM/WAVE, MP4, AVI, MKV, ASF/WMV

☒ Modelli iPod e iPhone compatibili

L'impianto potrebbe non funzionare con tutte le versioni software di questi dispositivi.

☒ Unità flash USB

I file contenuti nelle unità flash USB vengono riprodotti nell'ordine di memorizzazione. Tale ordine può essere diverso da quello visualizzato sul PC o sul dispositivo.

■ Dispositivi consigliati

■ File MP4

Supporti	Unità flash USB	
Profilo (versione MP4)	BaselineProfile/livello 3, MailProfile/livello 3.1 (MPEG4-AVC)	SimpleProfile/livello 5 (MPEG4)
Estensione file (versione MP4)	.mp4/.m4v	
Codec audio compatibile	AAC, MP3	
Codec video compatibile	MPEG4-AVC (H.264)	MPEG4 (ISO/IEC 14496 Part.2)
Velocità di trasmissione	10 Mbps, 14 Mbps (MPEG4-AVC)	8 Mbps (MPEG4)
Immagine massima	1.280 × 720 pixel (MPEG4-AVC)	720 × 576 pixel (MPEG4)

■ File AVI

Supporti	Unità flash USB		
Profilo (versione AVI)	BaselineProfile/livello 3, MailProfile/ livello 3.1 (MPEG4-AVC)	SimpleProfile/livello 5 (MPEG4)	AdvancedProfile/livello 2, MainProfile/ livello medio, SimpleProfile/livello medio (VC-1)
Estensione file (versione AVI)	.avi		
Codec audio compatibile	AAC, MP3, WMA		
Codec video compatibile	MPEG4-AVC (H.264)	MPEG4 (ISO/IEC 14496 Part.2)	VC-1
Velocità di trasmissione	10 Mbps, 14 Mbps (MPEG4-AVC)	8 Mbps (MPEG4)	20 Mbps, 10 Mbps, 384 kbps (VC-1)
Immagine massima	1.280 × 720 pixel (MPEG4-AVC)	720 × 576 pixel (MPEG4)	1.280 × 720 pixel, 720 × 480 pixel, 352 × 288 pixel (VC-1)

■ File MKV

Supporti		Unità flash USB	
Profilo (versione MKV)	BaselineProfile/livello 3, MailProfile/ livello 3.1 (MPEG4-AVC)	SimpleProfile/livello 5 (MPEG4)	AdvancedProfile/livello 2, MainProfile/ livello medio, SimpleProfile/livello medio (VC-1)
Estensione file (versione MKV)		.mkv	
Codec audio compatibile		AAC, MP3	
Codec video compatibile	MPEG4-AVC (H.264)	MPEG4 (ISO/IEC 14496 Part.2)	VC-1
Velocità di trasmissione	10 Mbps, 14 Mbps (MPEG4-AVC)	8 Mbps (MPEG4)	20 Mbps, 10 Mbps, 384 kbps (VC-1)
Immagine massima	1.280 × 720 pixel (MPEG4-AVC)	720 × 576 pixel (MPEG4)	1.280 × 720 pixel, 720 × 480 pixel, 352 × 288 pixel (VC-1)

■ File ASF/WMV

Supporti		Unità flash USB	
Profilo (versione ASF/WMV)	BaselineProfile/livello 3, MailProfile/livello 3.1 (MPEG4-AVC)	AdvancedProfile/livello 2, MainProfile/livello medio, SimpleProfile/livello medio (VC-1)	
Estensione file (versione ASF/WMV)		.asf/.wmv	
Codec audio compatibile		WMA	
Codec video compatibile	MPEG4-AVC (H.264)		VC-1
Velocità di trasmissione	10 Mbps, 14 Mbps (MPEG4-AVC)		20 Mbps, 10 Mbps, 384 kbps (VC-1)
Immagine massima	1.280 × 720 pixel (MPEG4-AVC)		1.280 × 720 pixel, 720 × 480 pixel, 352 × 288 pixel (VC-1)

Informazioni sulle licenze Open Source

Per visualizzare le informazioni sulla licenza open source, seguire la procedura descritta di seguito.

1. Selezionare **Impostazioni generali**.
2. Selezionare **Sistema**.
3. Selezionare **Info**.
4. Selezionare **Informazioni legali**.

Informazioni sulla licenza

■ Bluetooth

Il nome e i loghi *Bluetooth*[®] sono marchi registrati di proprietà di Bluetooth SIG, Inc.; l'utilizzo di tali marchi da parte di Panasonic Automotive Systems Co., Ltd. è concesso in licenza. Altri marchi registrati e denominazioni commerciali sono di proprietà dei rispettivi proprietari.

<https://www.bluetooth.com/develop-with-bluetooth/marketing-branding/>



■ Windows Media

Questo prodotto è protetto da alcuni diritti di proprietà intellettuale di Microsoft. L'uso o la distribuzione di tali tecnologie al di fuori di questo prodotto è vietato senza una licenza da parte di Microsoft.

■ Apple

Le diciture “Made for iPod” e “Made for iPhone,” indicano che un accessorio elettronico è stato progettato per il collegamento specifico rispettivamente ad iPod o iPhone ed è certificato dallo sviluppatore che ne garantisce la compatibilità con gli standard Apple in termini di prestazioni. Apple non è responsabile del funzionamento di questo dispositivo o della sua conformità agli standard di sicurezza e normativi. L'utilizzo di questo accessorio con iPod o iPhone potrebbe influire sulle prestazioni wireless.

Apple, il logo Apple, iPhone, iPod touch sono marchi di Apple Inc., registrati negli Stati Uniti e in altri Paesi. Apple CarPlay, iPod, iPhone, iTunes, Siri e Lightning sono marchi di Apple Inc. App Store è un marchio di servizio di Apple Inc.



■ MPEG

Mpeg4 Visual

QUESTO PRODOTTO È CONCESSO IN LICENZA AI SENSI DELLA LICENZA DEL PORTFOLIO DI BREVETTI PER MPEG-4 VISUAL PER L'USO PERSONALE E NON COMMERCIALE DI UN CONSUMATORE PER

(i) CODIFICARE VIDEO IN CONFORMITÀ ALLO STANDARD MPEG-4 VISUALA ("MPEG-4 VIDEO") E/O (ii) DECODIFICARE VIDEO MPEG-4 CODIFICATI DA UN UTENTE IMPEGNATO IN UN'ATTIVITÀ PERSONALE E NON COMMERCIALE E/O OTTENUTI DA UN PROVIDER DI VIDEO AUTORIZZATO DA MPEG LA A

FORNIRE VIDEO MPEG-4. NON VIENE CONCESSA ALCUNA LICENZA O SARÀ IMPLICITA PER QUALSIASI ALTRO UTILIZZO. ULTERIORI INFORMAZIONI, TRA CUI QUELLE RELATIVE AGLI USI E ALLE LICENZE PROMOZIONALI, INTERNI E COMMERCIALI, POSSONO ESSERE OTTENUTE DA MPEG LA, LLC.

VEDERE [HTTP://WWW.MPEGLA.COM](http://www.mpegla.com).

VC-1

QUESTO PRODOTTO È CONCESSO IN LICENZA AI SENSI DELLA LICENZA DEL PORTAFOGLIO DI BREVETTI VC-1 PER L'USO PERSONALE E NON COMMERCIALE DI UN CONSUMATORE PER (i) CODIFICARE VIDEO IN CONFORMITÀ ALLO STANDARD VC-1 ("VC-1 VIDEO") E/O (ii) DECODIFICARE VIDEO VC-1 CODIFICATI DA UN CONSUMATORE IMPEGNATO IN UN'ATTIVITÀ PERSONALE E NON COMMERCIALE E/O OTTENUTI DA UN PROVIDER DI VIDEO AUTORIZZATO A FORNIRE VIDEO VC-1. NON VIENE CONCESSA ALCUNA LICENZA O SARÀ IMPLICITA PER QUALSIASI ALTRO UTILIZZO.

ULTERIORI INFORMAZIONI POSSONO ESSERE OTTENUTE DA MPEG LA, L.L.C. VEDERE [HTTP://WWW.MPEGLA.COM](http://www.mpegla.com).

AVC/H.264

QUESTO PRODOTTO È CONCESSO IN LICENZA AI SENSI DELLA LICENZA DEL PORTAFOGLIO DI BREVETTI AVC PER L'USO PERSONALE E NON COMMERCIALE DI UN CONSUMATORE PER (i) CODIFICARE VIDEO IN CONFORMITÀ ALLO STANDARD AVC ("AVC VIDEO") E/O (ii) DECODIFICARE UN VIDEO AVC CODIFICATO DA UN CONSUMATORE IMPEGNATO IN UN'ATTIVITÀ PERSONALE E NON COMMERCIALE E/O OTTENUTO DA UN PROVIDER DI VIDEO AUTORIZZATO A FORNIRE VIDEO AVC. NON VIENE CONCESSA ALCUNA LICENZA O SARÀ IMPLICITA PER QUALSIASI ALTRO UTILIZZO.

ULTERIORI INFORMAZIONI POSSONO ESSERE OTTENUTE DA MPEG LA, L.L.C. VEDERE [HTTP://WWW.MPEGLA.COM](http://www.mpegla.com).

Informazioni legali su Apple CarPlay/Android Auto

■ LICENZA DEL MANUALE UTENTE/DICHIARAZIONI DI RESPONSABILITÀ

L'USO DI APPLE CARPLAY È SOGGETTO AL CONSENSO DEI TERMINI DI UTILIZZO DI CARPLAY INCLUSI NEI TERMINI DI UTILIZZO DI APPLE iOS. IN SINTESI, I TERMINI DI UTILIZZO DI CARPLAY DECLINANO LA RESPONSABILITÀ DI APPLE E I SUOI FORNITORI IN CASO DI MANCATA O INTERROTTA ESECUZIONE DEI SERVIZI, LIMITANO RIGOROSAMENTE LE ALTRE RESPONSABILITÀ DI APPLE E I SUOI FORNITORI DI SERVIZI, DESCRIVONO IL TIPO DI INFORMAZIONI RELATIVE ALL'UTENTE (AD ESEMPIO, LA POSIZIONE, LA VELOCITÀ E LO STATO DEL VEICOLO) RACCOLTE E MEMORIZZATE DA APPLE E I SUOI FORNITORI DI SERVIZI E DIVULGANO I POSSIBILI RISCHI CONNESSI ALL'UTILIZZO DI CARPLAY, INCLUSO IL POTENZIALE DI DISTRAZIONE DEL CONDUCENTE. VEDERE L'INFORMATIVA SULLA PRIVACY DI APPLE PER I DETTAGLI RELATIVI ALL'UTILIZZO E ALLA MANIPOLAZIONE DEI DATI DI APPLE CARICATI DA CARPLAY.

L'USO DI ANDROID AUTO È SOGGETTO AL CONSENSO DEI TERMINI DI UTILIZZO DI ANDROID AUTO CHE DEVE ESSERE RILASCIATO NEL MOMENTO IN CUI L'APPLICAZIONE ANDROID AUTO VIENE SCARICATA SUL PROPRIO TELEFONO ANDROID. IN SINTESI, I TERMINI DI UTILIZZO DI ANDROID AUTO DECLINANO LA RESPONSABILITÀ DI GOOGLE E I SUOI FORNITORI IN CASO DI MANCATA O INTERROTTA ESECUZIONE DEI SERVIZI, LIMITANO RIGOROSAMENTE LE ALTRE RESPONSABILITÀ DI GOOGLE E I SUOI FORNITORI DI SERVIZI, DESCRIVONO IL TIPO DI INFORMAZIONI RELATIVE ALL'UTENTE (AD ESEMPIO, LA POSIZIONE, LA VELOCITÀ E LO STATO DEL VEICOLO) RACCOLTE E MEMORIZZATE DA GOOGLE E I SUOI FORNITORI DI SERVIZI E DIVULGANO I POSSIBILI RISCHI CONNESSI ALL'UTILIZZO DI ANDROID AUTO, INCLUSO IL POTENZIALE DI DISTRAZIONE DEL CONDUCENTE. VEDERE L'INFORMATIVA SULLA PRIVACY DI GOOGLE PER I DETTAGLI RELATIVI ALL'UTILIZZO E LA MANIPOLAZIONE DI GOOGLE DEI DATI CARICATI DA ANDROID AUTO.

ESCLUSIONE DI GARANZIA; LIMITAZIONI DI RESPONSABILITÀ

L'UTENTE RICONOSCE E ACCETTA CHE L'UTILIZZO DI APPLE CARPLAY O DI ANDROID AUTO ("LE APPLICAZIONI") È A PROPRIO ED ESCLUSIVO RISCHIO E PERICOLO E CHE IL RISCHIO RELATIVO AD UNA QUALITÀ SODDISFACENTE, ALLE PRESTAZIONI, L'ACCURATEZZA E LA PRECISIONE È INTERAMENTE A PROPRIO CARICO ENTRO I LIMITI PREVISTI DALLA LEGGE APPLICABILE E CHE LE APPLICAZIONI E LE INFORMAZIONI SULLE APPLICAZIONI VENGONO FORNITE "COSÌ COME SONO" E "SE DISPONIBILI", CON TUTTI I POSSIBILI DIFETTI E SENZA GARANZIE DI ALCUN TIPO, E HONDA CON LA PRESENTE DECLINA TUTTE LE GARANZIE E CONDIZIONI RELATIVE ALLE APPLICAZIONI E LE INFORMAZIONI SULLE APPLICAZIONI, SIA ESPRESSE, IMPLICITE O DI LEGGE, COMPRESE, MA NON LIMITATE, TUTTE LE GARANZIE EO CONDIZIONI IMPLICITE DI COMMERCIALIZZABILITÀ, QUALITÀ SODDISFACENTE, ADEGUATEZZA AD UNO SCOPO SPECIFICO, ACCURATEZZA, INTRATTENIMENTO E NON VIOLAZIONE DEI DIRITTI DI TERZE PARTI. NESSUN SUGGERIMENTO ORALE O SCRITTO FORNITO DA HONDA O UN MANDATARIO COSTITUIRÀ UNA GARANZIA. A TITOLO ESEMPLIFICATIVO MA NON ESAUSTIVO, HONDA NON RICONOSCE ALCUNA GARANZIA RIGUARDO L'ACCURATEZZA DEI DATI FORNITI DALLE APPLICAZIONI, QUALI L'ESATTEZZA DELLE INDICAZIONI, I TEMPI DI VIAGGIO STIMATI, I LIMITI DI VELOCITÀ, LE CONDIZIONI STRADALI, LE NOTIZIE, IL METEO, IL TRAFFICO E ALTRI CONTENUTI FORNITI DA APPLE, GOOGLE, LE SOCIETÀ AD ESSI AFFILIATE O I FORNITORI TERZI; HONDA NON TUTELA CONTRO IL RISCHIO DI PERDITA DI DATI DELLE APPLICAZIONI, CHE POTREBBE ACCADERE IN QUALSIASI MOMENTO; HONDA NON GARANTISCE LA FORNITURA CONTINUA DELLE APPLICAZIONI O DEI SERVIZI FORNITI TRAMITE LORO, NÉ LA DISPONIBILITÀ DEI SERVIZI IN QUALSIASI MOMENTO E LUOGO. AD ESEMPIO, I SERVIZI POTREBBERO ESSERE INTERRUPTI O SOSPESI SENZA PREAVVISO PER INTERVENTI DI RIPARAZIONE, MANUTENZIONE, CORREZIONI AI PROBLEMI DI SICUREZZA, AGGIORNAMENTI, ECC., O ANCORA POTREBBERO NON ESSERE DISPONIBILI IN UNA DETERMINATA ZONA O LUOGO, ECC. L'UTENTE È INOLTRE CONSAPEVOLE CHE I CAMBIAMENTI DELLE TECNOLOGIE DI TERZE PARTI O LE NORME GOVERNATIVE POTREBBERO RENDERE I SERVIZI EO LE APPLICAZIONI OBSOLETI E/O INUTILIZZABILI.

ENTRO I LIMITI PREVISTI DALLA LEGGE, IN NESSUN CASO HONDA O LE SUE SOCIETÀ AFFILIATE POTRÀ ESSERE RITENUTA RESPONSABILE DI LESIONI PERSONALI O DI EVENTUALI DANNI ACCIDENTALI, SPECIALI, INDIRECTI O CONSEQUENZIALI DI ALCUN TIPO, COMPRESI, SENZA LIMITAZIONI, I DANNI PER PERDITA DI PROFITTI, DI CORRUZIONE O PERDITA DI DATI, MANCANZA DI TRASMISSIONE O RICEZIONE DI DATI, INTERRUZIONE DELL'ATTIVITÀ O ALTRI DANNI O PERDITE COMMERCIALI DERIVANTI DA O RELATIVI ALLE APPLICAZIONI O AL LORO UTILIZZO O L'IMPOSSIBILITÀ DI UTILIZZARE LE APPLICAZIONI O LE INFORMAZIONI SULLE APPLICAZIONI, PER QUALSIASI CAUSA, SENZA RIFERIMENTO A CRITERI DI RESPONSABILITÀ (CONTRATTO, TORTO O ALTRO) E ANCHE SE HONDA È STATA AVVISATA DELLA POSSIBILITÀ DI TALI DANNI. ALCUNE REGIONI E GIURISDIZIONI POTREBBERO NON CONSENTIRE L'ESCLUSIONE O LA LIMITAZIONE DI RESPONSABILITÀ PER DANNI, PERTANTO TALI LIMITAZIONI ED ESCLUSIONI POTREBBERO NON ESSERE APPLICABILI. LE SUDETTE LIMITAZIONI SARANNO APPLICABILI ANCHE QUALORA IL RIMEDIO SOPRA CITATO NON ADEMPIA AL SUO SCOPO ESSENZIALE.

Chiamata di emergenza automatica



1 Spia eCall

- Numero di identificazione veicolo (VIN)
- Tipo di veicolo (veicolo destinato al trasporto di passeggeri o veicolo commerciale leggero)
- Tipo di energia immagazzinata per la propulsione (benzina/diesel/gas naturale compresso/ GPL/elettricità/idrogeno)
- Ultime tre posizioni del veicolo
- Direzione di viaggio
- Modalità di attivazione (automatica o manuale)
- Timestamp

Quando si inizia una chiamata di emergenza, gli altoparlanti del veicolo vengono disattivati per poter ascoltare l'operatore.

Quando la modalità di alimentazione è impostata su ACCENSIONE, la spia eCall si accende in verde per 1 secondo, quindi in rosso per 1 secondo.

☒ Chiamata di emergenza (eCall)*

Il veicolo è dotato di un sistema di assistenza eCall basato sul 112.

Si tratta di un servizio di pubblico interesse accessibile gratuitamente.

Il sistema eCall basato sul 112 integrato nel veicolo è attivo quando la modalità di alimentazione è impostata su ACCENSIONE. In caso di collisione, il sistema determina l'entità dell'impatto in base alle informazioni raccolte dai sensori di bordo e, a seconda della gravità dell'urto, avvia la chiamata di emergenza.

Il sistema eCall basato sul 112 può essere attivato anche manualmente, se necessario.

☒ **Chiamata di emergenza manuale** P. 346

Qualsiasi elaborazione dei dati personali attraverso questo sistema dovrà essere conforme alla legge sulla protezione dei dati personali definita nelle Direttive 95/46/CE (sostituita da 2016/679/CE) e 2002/58/CE, e, in particolare, dovrà basarsi sulla necessità di proteggere gli interessi vitali dei singoli in conformità all'Articolo 7(d) della Direttiva 95/46/CE (sostituita da 2016/679/CE).

L'elaborazione di tali dati è strettamente limitata allo scopo per il quale il numero d'emergenza unico europeo, il 112, è designato.

Se il sistema eCall funziona correttamente, la spia si accende in verde.

- Verde: il sistema eCall è pronto.
- Lampeggia in verde: il sistema eCall è collegato e viene effettuata una chiamata di emergenza a un operatore PSAP.

Eccetto modelli per la Turchia

- Sequenza ripetuta di brevi lampeggiamenti della spia rossa: il sistema eCall non è riuscito a collegarsi con un operatore. La spia eCall continua questo schema per 5 secondi, quindi si accende in verde.

Modelli per la Turchia

- Sequenza ripetuta di brevi lampeggiamenti della spia rossa: il sistema eCall non è riuscito a collegarsi con un operatore. La spia eCall continua questo schema per 30 secondi, quindi si accende in verde.

Se il sistema eCall basato sul 112 viene disattivato in caso di un errore di sistema critico, la seguente avvertenza verrà fornita agli occupanti del veicolo:

- Rossa o spenta: si è verificato un problema con il sistema eCall. Se la spia rimane accesa rossa o spenta anche dopo il riavvio del veicolo, far controllare il sistema da una concessionaria.
- Lampeggiante di colore rosso: il livello della batteria di riserva è troppo basso. Mentre il circuito di alimentazione è su ACCENSIONE, la batteria si ricarica. Una volta ricaricata la batteria fino a un determinato livello, la spia eCall si accende in verde.

☒ Chiamata di emergenza (eCall)*

I destinatari dei dati elaborati dal sistema di bordo eCall basato sul 112 sono i centri di raccolta delle chiamate di emergenza designati dalle rispettive autorità pubbliche del paese in cui si trovano e sono i primi a riceverli e per i quali il numero d'emergenza unico europeo, il 112, è designato.

Il veicolo potrebbe NON essere in grado di collegarsi a un operatore PSAP se:

- sia la batteria da 12 V sia la batteria di riserva sono troppo scariche.
- il veicolo si trova in un'area con una scarsa copertura del cellulare.
- c'è un problema con il sistema eCall stesso o le relative periferiche quali microfono o altoparlanti.

* Non disponibile su tutti i modelli

Chiamata di emergenza manuale

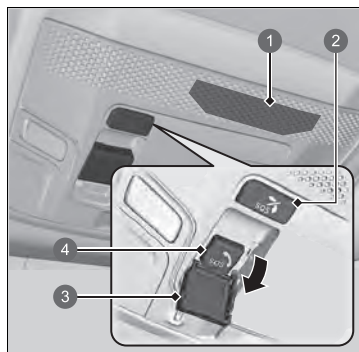

- ① Microfono
- ② Pulsante di annullamento **SOS**
- ③ Coperchio
- ④ Pulsante **SOS**

Il pulsante **SOS** è protetto da un coperchio. Aprire il coperchio per accedere al punto desiderato.

Quando si inizia una chiamata di emergenza, gli altoparlanti del veicolo vengono disattivati per poter ascoltare l'operatore.

☒ Chiamata di emergenza manuale

NON premere il pulsante durante la guida. Se è necessario contattare un operatore, parcheggiare il veicolo in un luogo sicuro prima di effettuare la chiamata.

Se il sistema eCall non riesce inizialmente a collegarsi a un operatore PSAP, tenterà nuovamente fino alla riuscita del collegamento. Tuttavia, una volta trascorsi 2 minuti dal primo tentativo, il sistema non proverà più a stabilire un collegamento.

Il pulsante di annullamento **SOS** non annulla una chiamata una volta che il sistema è collegato a un operatore.

Modelli per Israele

מוצר : מערכת טלמטיקה (כולל סוללת גיבון)
 סימן רשום : DENSO
 ארץ ייצור : ראה מוצר
 דגם : OGEY10
 שנת ייצור : ראה מוצר

Nome importatore: **Mayer's Cars and Trucks Co. Ltd.**
 Indirizzo importatore: 17 Yitzhak Sadeh St. Tel Aviv 677775, Israele

Chiamata di emergenza (eCall) - Informazioni sulla batteria di riserva dell'unità

La batteria di riserva è progettata per funzionare per almeno 3 anni, trascorsi i quali potrebbe richiedere una sostituzione. La batteria di riserva non è disponibile per l'acquisto diretto. Per la sostituzione, rivolgersi a una concessionaria.

AVVERTENZA

Rischio di esplosione se la batteria viene sostituita con una di tipo errato.
 Sostituire la batteria con una batteria dello stesso tipo.

AVVERTENZA

Rischio di esplosione o perdita di liquido o gas infiammabili.
 Non utilizzare/conservare/portare in ambienti con temperature estremamente elevate o con pressioni estremamente basse a causa dell'altitudine molto elevata.
 Non tentare di bruciare, schiacciare o tagliare la batteria usata.

Informazioni sul produttore per la batteria di riserva: DENSO CORPORATION
 Nome commerciale: DENSO
 Indirizzo postale: 1-1, Showa-cho, Kariya-shi, Aichi-ken, 448-8661, Giappone

* Non disponibile su tutti i modelli

Chiamata di emergenza (eCall)*

Trattamento dei dati

Il sistema di bordo eCall basato sul 112 è concepito per garantire che:

- i dati contenuti nella memoria del sistema non siano disponibili al di fuori del sistema prima dell'attivazione di una chiamata di emergenza;
- non sia tracciabile o soggetto a qualsiasi monitoraggio costante durante il suo normale stato operativo;
- i dati nella memoria interna del sistema vengano automaticamente e costantemente rimossi.

Affinché il sistema funzioni normalmente, i dati di posizione del veicolo vengono costantemente sovrascritti nella memoria interna del sistema in modo da tenere sempre aggiornate le ultime tre posizioni.

Il registro dei dati delle attività nel sistema di bordo eCall basato sul 112 viene conservato solo per il tempo necessario allo scopo di gestire l'eCall di emergenza e, in ogni caso, non oltre 13 ore dall'inizio dell'eCall.

►► Chiamata di emergenza (eCall)*

Diritti dell'utente

Il soggetto interessato (il proprietario del veicolo) ha il diritto di accedere ai dati e, se del caso, di richiedere la rettifica, la cancellazione o il blocco dei dati che lo riguardano, il cui trattamento non risulti conforme alle disposizioni della Direttiva 95/46/CE (sostituita da 2016/679/CE).

Tutte le terze parti a cui siano stati divulgati tali dati devono essere informate di tale rettifica, cancellazione o blocco eseguito in conformità alla presente Direttiva, a meno che non risulti impossibile o comporti uno sforzo sproporzionato.

Il soggetto interessato ha diritto di presentare reclamo presso l'autorità competente in materia di tutela dei dati qualora ravvisi una violazione dei propri diritti nella procedura del trattamento dei suoi dati personali.

Informazioni sul servizio Honda eCall:

Per domande sul sistema eCall, rivolgersi all'ufficio preposto nel paese in cui si risiede. Consultare il libretto di manutenzione o il sito Web Honda locale per un elenco degli uffici.



Guida

Il presente capitolo contiene informazioni sulla guida e sul rifornimento di carburante.

Prima della guida	350	Sistema di controllo della stabilità del veicolo (VSA)	388	Traffic Jam Assist	454
Traino di un rimorchio	354	Assistenza manovrabilità agile	390	Sistema di riconoscimento della segnaletica stradale	463
Durante la guida		Sistema avviso perdita di pressione	391	Telecamera anteriore a vista ampia	473
Inserimento dell'alimentazione	359	Sistema informazioni angolo cieco (BSI)*	394	Frenata	475
Precauzioni per la guida	362	Batteria ad alta tensione	398	Parcheggio del veicolo	
Trasmissione	364	Honda SENSING	399	A veicolo fermo	486
Cambio marcia	365	Sistema di frenata riduzione impatto (CMBS)	402	Sistema sensori di parcheggio	488
Levetta di decelerazione*	367	Sistema per la riduzione del rischio di allontanamento dalla corsia	416	Monitor per vettura in arrivo lateralmente*	493
Modalità ECON*	371	Controllo velocità di crociera adattativo (ACC) con adattamento velocità ad andatura lenta	424	Telecamera a vista multipla posteriore	498
Sistema di avviso acustico veicolo	372	Sistema di mantenimento corsia (LKAS)	443	Rifornimento	500
Interruttore modalità di guida*	373			Risparmio di carburante ed emissioni di CO₂	503
Limitatore di velocità regolabile	376				
Limitatore di velocità intelligente	381				

* Non disponibile su tutti i modelli

Preparazione per la guida

Effettuare i seguenti controlli prima della guida.

■ Controlli esterni

- Accertarsi che i finestrini, gli specchietti retrovisori esterni, le luci esterne e altri componenti del veicolo non siano ostruiti.
 - ▶ Rimuovere eventuali tracce di brina, neve o ghiaccio.
 - ▶ Rimuovere la neve dal tetto, poiché potrebbe scivolare sul parabrezza e ostruire la visuale durante la guida. In presenza di ghiaccio solido, rimuoverlo quando risulta più morbido.
 - ▶ Durante la rimozione del ghiaccio dalle ruote, assicurarsi di non danneggiare le ruote o i relativi componenti.
- Assicurarsi che il cofano sia chiuso correttamente.
 - ▶ Se il cofano si apre durante la marcia, la visuale anteriore verrà ostruita.
- Assicurarsi che gli pneumatici siano in buone condizioni.
 - ▶ Controllare la pressione e verificare che non siano presenti danni e usura eccessiva.
 - **Controllo e manutenzione degli pneumatici** P. 545
- Assicurarsi che non siano presenti astanti od oggetti dietro o intorno al veicolo.
 - ▶ All'interno del veicolo sono presenti degli angoli ciechi.

» Controlli esterni

AVVISO

Se le portiere sono bloccate a causa del ghiaccio, bagnare i bordi delle portiere con acqua calda per sciogliere il ghiaccio. Non tentare di forzarle poiché la guarnizione in gomma intorno alle portiere potrebbe danneggiarsi. Al termine dell'operazione, asciugare per evitare un ulteriore congelamento.

Non versare acqua calda nel cilindretto della serratura. Se l'acqua si congela nel foro non sarà possibile inserire la chiave.

Il calore generato dal motore e dagli scarichi potrebbe accendere il materiale infiammabile presente sotto il cofano, provocando un incendio. Se il veicolo è rimasto parcheggiato per un periodo prolungato, controllare e rimuovere gli eventuali detriti accumulati come erba secca e foglie che potrebbero essere cadute o che potrebbero essere state trasportate da piccoli animali per creare un nido. Verificare inoltre che, sotto il cofano, non ci siano materiali infiammabili rimasti conseguentemente a un intervento di manutenzione eseguito sul veicolo.

Controlli interni

- Riporre o fissare correttamente tutti gli oggetti a bordo.
 - Se si trasportano troppi bagagli o se questi non vengono riposti correttamente, si può compromettere la maneggevolezza, la stabilità, lo spazio di frenata, le prestazioni degli pneumatici del veicolo e renderlo meno sicuro.
 - ✚ **Limite di carico** P. 353
- Non accatastare gli oggetti oltre l'altezza dei sedili.
 - Possono ostruire la visuale ed essere proiettati in avanti in caso di frenata improvvisa.
- Non posizionare alcun oggetto nei vani gambe dei sedili anteriori. Accertarsi di fissare il tappetino.
 - Un oggetto o un tappetino non fissato può interferire con l'utilizzo del pedale del freno e dell'acceleratore durante la guida.
- Se si trasportano animali a bordo, non permettere che si muovano liberamente nell'abitacolo.
 - Possono interferire con la guida e provocare incidenti in seguito a una frenata improvvisa.
- Chiudere bene tutte le portiere e il portellone.
- Regolare correttamente la posizione del proprio sedile.
 - Regolare anche il poggiatesta.
 - ✚ **Sedili** P. 208
 - ✚ **Regolazione delle posizioni dei poggiatesta anteriori** P. 216
- Regolare correttamente gli specchietti e il volante.
 - Regolarli mentre si sta seduti nella corretta posizione di guida.
 - ✚ **Specchietti** P. 205
 - ✚ **Regolazione del volante** P. 204

Controlli interni

Il puntamento dei fari è impostato in fabbrica e non necessita regolazioni. Tuttavia, se si trasportano regolarmente oggetti pesanti nel bagagliaio o si traina un rimorchio*, far regolare l'orientamento dalla concessionaria o da un tecnico qualificato.

È possibile regolare autonomamente l'angolo dei fari anabbaglianti.

✚ **Regolatore assetto fari** P. 196

* Non disponibile su tutti i modelli

- Assicurarsi che gli oggetti posizionati sul pavimento dietro i sedili anteriori non possano rotolare sotto i sedili.
 - Possono interferire con l'utilizzo dei pedali da parte del conducente o con il funzionamento dei sedili.
- Controllare che tutti gli occupanti indossino la cintura di sicurezza.
 - 📌 **Allacciamento della cintura di sicurezza** P. 50
- Accertarsi che le spie nel quadro strumenti si accendano quando si avvia il veicolo e si spengano poco dopo.
 - Se si rileva un problema, far sempre controllare il veicolo dalla concessionaria.
 - 📌 **Spie** P. 106

Limite di carico

Durante il carico di bagagli, il peso totale del veicolo, compresi tutti i passeggeri e i bagagli, non devono superare il peso massimo consentito.

➤ **Specifiche** P. 612

Inoltre, il carico sugli assali anteriore e posteriore non deve superare il peso massimo consentito per gli assali.

➤ **Specifiche** P. 612

▶▶ Limite di carico

ATTENZIONE

Un carico eccessivo o non corretto può compromettere la maneggevolezza e la stabilità del veicolo e causare incidenti con rischio di lesioni gravi o morte.

Attenersi ai limiti di carico e alle altre linee guida sul carico nel presente manuale.

Modelli senza interruttore luci interne anteriori

Il veicolo non è progettato per trainare un rimorchio. Il tentativo di effettuare tale operazione può comportare l'annullamento delle garanzie.

Modelli con interruttore luci interne anteriori

Preparazione al traino

Limiti di carico per il rimorchio

Il veicolo può trainare un rimorchio se si rispettano i limiti di carico, si utilizzano i dispositivi corretti e ci si attiene alle linee guide relative al rimorchio. Controllare i limiti di carico prima della guida.

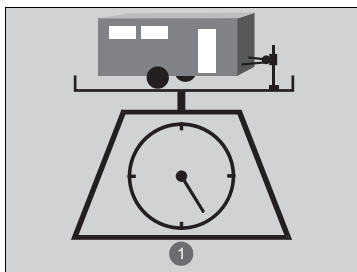

1 Carico totale

■ Peso totale del rimorchio

Non superare il peso trainabile massimo del rimorchio e del gancio di traino (con/senza freni), dei bagagli e degli oggetti contenuti o poggiati sopra di essi.

Pesi trainabili superiori al peso trainabile massimo possono compromettere seriamente la manovrabilità e le prestazioni del veicolo e causare danni al motore e alla trasmissione.

» Limiti di carico per il rimorchio

⚠ ATTENZIONE

Superare un qualsiasi limite di carico o caricare in modo scorretto il veicolo e il rimorchio può causare incidenti con rischio di gravi lesioni o morte.

Controllare attentamente il carico del veicolo e del rimorchio prima di cominciare a guidare.

Controllare che tutti i carichi rientrino nei limiti utilizzando una pesa pubblica. Se la pesa pubblica non fosse disponibile, sommare il peso stimato del bagaglio al peso del rimorchio (come indicato dal produttore) e al carico verticale sul gancio.

Rodaggio.

Evitare di trainare un rimorchio durante i primi 1.000 km.

Quando si utilizza un dispositivo di traino staccabile, rimuoverlo sempre quando non è in uso e installarlo solo durante il traino, in modo che non copra o nasconda nulla sul retro del veicolo, ad esempio le luci esterne o la targa.

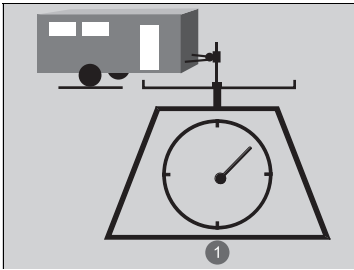

■ Carico verticale sul gancio

Il carico verticale sul gancio non deve superare 50 kg. Questo valore corrisponde al peso esercitato dal rimorchio sul gancio di traino quando è completamente carico. Come regola generale, per i rimorchi con peso inferiore a 500 kg il carico verticale sul gancio deve corrispondere al 10 per cento del gruppo rimorchio totale.

① Carico verticale sul gancio

- Un carico verticale sul gancio eccessivo riduce la trazione degli pneumatici anteriori e il controllo dello sterzo. Un carico verticale sul gancio troppo basso può rendere il rimorchio instabile e causarne l'inclinazione.
- Per ottenere un carico verticale sul gancio corretto, cominciare caricando il 60% del carico sul lato anteriore del rimorchio e il 40% sul lato posteriore. Regolare il carico secondo necessità.

☒ Limiti di carico per il rimorchio

Non superare mai il peso trainabile massimo e i limiti di carico specificati.

☒ Specifiche P. 612

Se si traina un rimorchio su tratti in pendenza, ricordarsi di ridurre i pesi del rimorchio e del veicolo combinati del 10% rispetto al peso trainabile massimo ogni 1.000 metri di altitudine.

■ Dispositivi e accessori per il traino

I dispositivi di traino variano in base alle dimensioni del rimorchio, al carico da trainare e alla zona in cui si effettua il traino.

■ Ganci di traino

Il gancio di traino deve essere del tipo approvato e correttamente imbullonato al sottoscocca.

■ Catene di sicurezza

Usare sempre catene di sicurezza quando si traina un rimorchio. Il gioco delle catene deve essere tale da consentire al rimorchio di svoltare facilmente senza tuttavia trascinare le catene sul terreno.

■ Freni rimorchio

Se si desidera utilizzare un rimorchio con freni, assicurarsi che siano ad azionamento elettrico. Non tentare di utilizzare il sistema idraulico del veicolo. Indipendentemente da quanto possa sembrare vantaggioso, il tentativo di collegare i freni del rimorchio al sistema idraulico del veicolo riduce l'efficienza dei freni e crea un potenziale pericolo.

■ Dispositivi aggiuntivi per il traino

Alcune normative potrebbero richiedere specchietti retrovisori esterni speciali durante il traino di un rimorchio. Anche se gli specchietti non fossero richiesti dalle normative locali, installare gli specchietti speciali se la visibilità risulta in qualsiasi modo ridotta.

■ Luci rimorchio

I dispositivi e le luci del rimorchio devono essere conformi alle normative del paese in cui si guida. Controllare con il rivenditore di rimorchi o l'agenzia di noleggio locale quali sono i requisiti nelle zone in cui si intende effettuare il traino.

» Dispositivi e accessori per il traino

Assicurarsi che tutti i dispositivi siano montati e sottoposti a manutenzione correttamente e che siano conformi alle normative del paese in cui si guida.

Chiedere al rivenditore di rimorchi o all'agenzia di noleggio se vi sono altri componenti consigliati o necessari per effettuare il traino.

Rivolgersi al produttore del rimorchio per la corretta procedura di installazione e impostazione dell'attrezzatura. Errori nell'installazione o nell'impostazione possono compromettere i componenti elettrici, la maneggevolezza, la stabilità e le prestazioni di frenata del veicolo.

L'illuminazione e il cablaggio dei rimorchi possono variare a seconda del tipo e della marca. Se è necessario un connettore, farlo installare esclusivamente da un tecnico qualificato.

Modelli con interruttore luci interne anteriori

Guida sicura con un rimorchio

Prima di trainare un rimorchio

- Fare eseguire la corretta manutenzione del rimorchio e mantenerlo in buone condizioni.
- Accertarsi che tutti i pesi e il carico nel veicolo e nel rimorchio rientrino nei limiti.
 - **Limiti di carico per il rimorchio** P. 354
- Fissare saldamente il gancio di traino, le catene di sicurezze e gli altri componenti necessari al rimorchio.
- Fissare in modo sicuro tutti gli oggetti all'interno e sopra il rimorchio in modo che non si spostino durante la guida.
- Controllare che le luci e i freni del rimorchio funzionino correttamente.
- Controllare la pressione degli pneumatici del rimorchio, compreso lo pneumatico di scorta.
- Controllare le normative relative alla velocità massima o alle limitazioni di guida per i veicoli con rimorchio. Se si attraversano diversi paesi, prima di partire controllare le normative di ciascun paese, in quanto potrebbero essere diverse.
- Disattivare il sistema sensori di parcheggio posteriori.
 - **Funzioni personalizzate** P. 301

Guida sicura con un rimorchio

La velocità di esercizio durante il traino di un rimorchio non deve superare 100 km/h.

Parcheggio

In aggiunta alle normali precauzioni, posizionare dei blocchi per ruote in corrispondenza di ciascun pneumatico del rimorchio.

Si consiglia di percorrere salite con una pendenza inferiore al 12%. Attenersi alle raccomandazioni sul collegamento dei rimorchi previste per ciascun tipo di strada specifico.

Gli spostamenti d'aria causati da veicoli grandi in sorpasso possono causare l'inclinazione del rimorchio; mantenere una velocità costante e il volante dritto.

Procedere sempre lentamente e farsi assistere durante la retromarcia.

Ricordarsi di sganciare il rimorchio prima di sostituire uno pneumatico forato. Chiedere all'agenzia di vendita o noleggio del rimorchio dove e come riporre la ruota di scorta del rimorchio.



■ Velocità e marce per il traino

- Guidare più lentamente del solito.
- Osservare i limiti di velocità indicati per i veicoli con rimorchio.
- Utilizzare la posizione **D** durante il traino di un rimorchio su strade in piano.

■ Curve e frenate

- Curvare più lentamente descrivendo un arco più ampio del solito.
- Consentire più tempo e spazio per le frenate.
- Non frenare o curvare bruscamente.

■ Guida su terreni collinari

- Se sull'interfaccia informazioni del conducente viene visualizzato il messaggio  (bianco), spegnere il sistema di comando della climatizzazione e ridurre la velocità.
- Se sull'interfaccia informazioni del conducente viene visualizzato il messaggio  (rosso), accostarsi al bordo della strada in modo sicuro per far raffreddare il motore.
- Se sull'interfaccia informazioni del conducente viene visualizzato il messaggio , accostarsi al bordo della strada in modo sicuro per far raffreddare il sistema di alimentazione.

» Velocità e marce per il traino

Durante il traino di un rimorchio con pareti fisse (ad esempio, una roulotte), non superare la velocità di 88 km/h. A velocità più elevate, il rimorchio può oscillare o compromettere la manovrabilità del veicolo.

Inserimento dell'alimentazione



1 Interruttore del freno di stazionamento elettrico

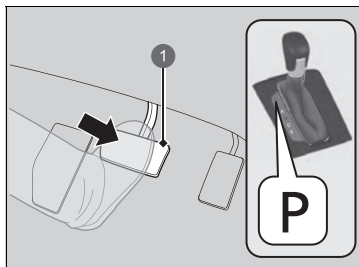

1 Pedale freno

1. Accertarsi che il freno di stazionamento sia inserito.

- ▶ La spia del freno di stazionamento e dell'impianto frenante si accende per 30 secondi quando si tira verso l'alto l'interruttore del freno di stazionamento elettrico.

2. Controllare che la trasmissione sia in posizione **P**, quindi premere il pedale del freno.

- ▶ Sebbene sia possibile avviare il veicolo con il cambio in posizione **N**, è più sicuro avviarlo in posizione **P**.

☒ Inserimento dell'alimentazione

Tenere il piede saldamente sul pedale del freno durante l'avviamento del sistema di alimentazione.

L'avviamento del motore risulta più difficoltoso in presenza di basse temperature e ad altitudini superiori ai 2.400 metri, dove l'aria è più rarefatta.

Durante l'avviamento del sistema di alimentazione in presenza di basse temperature, spegnere tutti gli accessori elettrici quali luci, sistema di climatizzazione e lunotto termico, per ridurre il consumo della batteria da 12 Volt.

Se il sistema di scarico emette rumorosità anomale oppure è possibile percepire odore di gas di scarico all'interno dell'abitacolo, far controllare il veicolo dalla concessionaria. È possibile che vi sia un guasto nel motore o nel sistema di scarico.

Portare il telecomando vicino al pulsante **POWER** se la batteria è quasi scarica.

☒ **Con batteria telecomando scarica** P. 588

Il sistema di alimentazione potrebbe non attivarsi se il telecomando è sottoposto a onde radio forti.



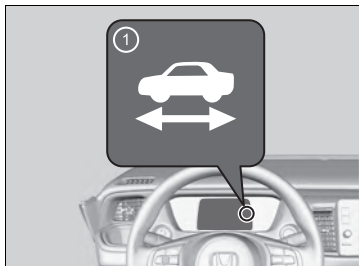
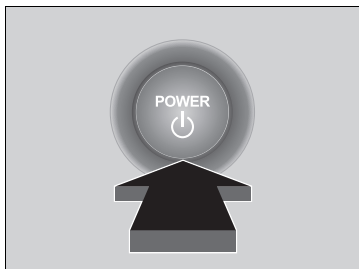

Non tenere premuto il pulsante **POWER** per avviare il sistema di alimentazione.

Se il sistema di alimentazione non si avvia, attendere almeno 30 secondi prima di riprovare.



1 Spia 



3. Senza premere il pedale dell'acceleratore, premere il pulsante **POWER**, premendo il pedale del freno.

4. Controllare la spia  (ready).
- ▶ Tenere premuto il pedale del freno fino all'accensione della spia .
 - ▶ La spia  si accende quando il sistema di alimentazione è attivo ed è possibile iniziare a guidare.
 - ▶ Se la temperatura esterna è estremamente bassa, non è possibile guidare fino a quando le condizioni non migliorano. In tal caso, la spia  non si accende e viene visualizzato un messaggio di allerta sull'interfaccia informazioni del conducente.

▶ **Messaggi di allerta e informazione sull'interfaccia informazioni del conducente** P. 126

▶▶ Inserimento dell'alimentazione

Il motore potrebbe non funzionare quando il veicolo è pronto per la guida.

È possibile iniziare a guidare con la spia  accesa. Se si preme il pulsante **POWER** mentre si preme il pedale del freno con la spia  accesa, la modalità di alimentazione viene impostata su VEICOLO SPENTO e non è possibile iniziare la guida.

▶ **Spia Ready** P. 110

Il sistema immobilizzatore protegge il veicolo da eventuali furti.

Se viene utilizzata una chiave (o un altro dispositivo) con il codice errato, il sistema di alimentazione non si attiva.

▶ **Sistema immobilizzatore** P. 179

Quando si imposta la modalità di alimentazione su ACCENSIONE, si percepisce un lieve abbassamento del pedale del freno. Questa condizione è assolutamente normale.

■ Partenza

1. Tenendo il piede destro sul pedale del freno, verificare che la spia  sia accesa, quindi portare la trasmissione su **[D]**. Selezionare **[R]** in fase di retromarcia.
2. Con il freno di stazionamento elettrico inserito, rilasciare il pedale del freno e premere delicatamente il pedale dell'acceleratore.

▶ Assicurarsi che la spia del freno di stazionamento e dell'impianto frenante si spenga.

 **Freno di stazionamento** P. 475

■ Sistema di assistenza alle partenze in salita

L'assistenza partenza in salita mantiene brevemente innestati i freni per impedire il movimento in discesa del veicolo quando si sposta il piede dal pedale del freno a quello dell'acceleratore.

Portare la trasmissione su **[D]**, **[B]** quando il veicolo è rivolto a monte oppure su **[R]**, quando è rivolto a valle, quindi rilasciare il pedale del freno.

■ Arresto del sistema di alimentazione

Una volta arrestato completamente il veicolo, è possibile disinserire il sistema di alimentazione.

1. Premere il pedale del freno e portare il cambio in posizione **[P]**.
2. Premere il pulsante **POWER**.

» Partenza

È inoltre possibile rilasciare il freno di stazionamento premendo l'interruttore del freno di stazionamento elettronico insieme al pedale del freno. Quando il veicolo è rivolto a valle, è possibile avviarlo in modo regolare sbloccandolo manualmente con l'interruttore del freno di stazionamento elettrico piuttosto che premendo il pedale dell'acceleratore.

Essendo una vettura ibrida, i suoni e le vibrazioni provenienti dal motore potrebbero essere assenti anche se il veicolo è pronto per la guida. Ciò potrebbe anche non consentire al conducente di determinare se è possibile partire o meno. Accertarsi di controllare che la spia  sia accesa prima di partire.

» Sistema di assistenza alle partenze in salita

L'assistenza partenza in salita potrebbe non impedire lo spostamento all'indietro del veicolo su una pendenza estremamente ripida o sdruciolevole e potrebbe non funzionare su piccole discese.

L'assistenza partenza in salita continuerà a funzionare anche quando il sistema VSA è disattivato.

L'assistenza partenza in salita non sostituisce il freno di stazionamento.

Precauzioni per la guida

■ In presenza di nebbia

In presenza di nebbia la visibilità è scarsa. Durante la guida, accendere i fari anabbaglianti anche di giorno. Rallentare, utilizzando come riferimento la linea al centro della strada, i guard rail e le luci di posizione posteriori del veicolo davanti come guida.

■ In presenza di vento forte

Se un forte vento laterale sposta il veicolo durante la guida, tenere saldamente il volante. Decelerare lentamente e mantenere il veicolo al centro della strada. Fare attenzione alle raffiche di vento specialmente quando si esce da un tunnel, si guida su un ponte, sulla riva di un fiume, in un'area aperta tipo una cava e in presenza di un autocarro di grandi dimensioni.

⌘ Precauzioni per la guida

AVVERTENZA: Non guidare su strade con pozzanghere profonde. La guida in pozzanghere profonde causa danni al motore e all'impianto elettrico e guasti al veicolo.

AVVISO

Non azionare la leva del cambio mentre si preme il pedale dell'acceleratore. Si potrebbe danneggiare la trasmissione.

AVVISO

Se si effettuano manovre ripetute con il volante a velocità estremamente ridotte o se si mantiene il volante in posizione completamente ruotata a sinistra o a destra, il sistema del servosterzo elettrico (EPS) si surriscalda. Il sistema passa alla modalità di sicurezza e le prestazioni vengono limitate. Il volante risulta sempre più difficile da manovrare. Una volta che il sistema si è raffreddato, il sistema EPS viene ripristinato. Il funzionamento ripetuto in tali condizioni può danneggiare il sistema.

Se la modalità di alimentazione viene impostata su ACCESSORI durante la guida, il sistema di alimentazione si spegne e si interrompono tutte le funzioni del servosterzo e del servofreno, pertanto sarà difficile controllare il veicolo.

Durante la guida, non selezionare **N** poiché le prestazioni della frenata rigenerativa (e l'accelerazione) diminuiscono.

■ Condizioni di pioggia

Quando piove, la strada è sdruciolevole. Evitare manovre o frenate brusche e accelerazioni rapide e usare maggiore prudenza durante la guida. È probabile che si verifichi il fenomeno dell'aquaplaning se si guida su una strada sterrata con pozzanghere. Evitare di guidare in pozzanghere profonde e su strade allagate. Il sistema di alimentazione, la trasmissione oppure l'impianto elettrico potrebbero danneggiarsi.

■ Altre precauzioni

In caso di forte impatto contro un oggetto sotto al veicolo, fermarsi in un luogo sicuro. Controllare il sottoscocca del veicolo per verificare l'eventuale presenza di danni o di perdite del liquido freni.

⌘ Precauzioni per la guida

Durante i primi 1.000 km di funzionamento, evitare accelerazioni improvvise o partenze con l'acceleratore completamente premuto per non danneggiare il sistema di alimentazione o la trasmissione.

Evitare frenate brusche per i primi 300 km dopo l'acquisto del veicolo nuovo o la sostituzione delle pastiglie o dei rotori dei freni per consentire un corretto rodaggio.

⌘ Condizioni di pioggia

Fare attenzione quando si verificano fenomeni di aquaplaning. Quando si guida su una strada coperta dall'acqua a velocità eccessiva, uno strato d'acqua si accumula tra i pneumatici e la superficie stradale. Se ciò avviene, il veicolo non è in grado di rispondere agli input dei comandi quali lo sterzo o i freni.

Decelerare lentamente aumentando la velocità di decelerazione con la levetta apposita. Se la strada è sdruciolevole, una brusca frenata rigenerativa può causare lo slittamento degli pneumatici.

Trasmissione

■ Avanzamento lento

Così come per un veicolo a benzina convenzionale con cambio automatico, questo veicolo avrà un avanzamento lento.

Mantenere il pedale del freno saldamente premuto quando si arresta il veicolo.

■ Kickdown

Se si preme rapidamente il pedale dell'acceleratore mentre si guida in salita, il veicolo potrebbe reagire come una vettura a cambio automatico, aumentando inaspettatamente la velocità.

Premere il pedale dell'acceleratore con cautela, soprattutto su superfici stradali sdruciolevoli e in curva.

Cambio marcia

Cambiare marcia in base alle condizioni di guida.

■ Posizioni della leva del cambio

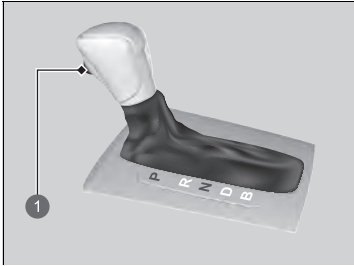

1 Pulsante di sblocco

P Parcheggio

Utilizzata in fase di parcheggio o quando si inserisce o disinserisce l'alimentazione.

R Retromarcia

Utilizzata durante la retromarcia.

N Folle

La trasmissione non è bloccata.

D Guida

- Utilizzata per la guida normale.

Modelli con interruttore modalità di guida

- La levetta di decelerazione può essere utilizzata temporaneamente.
- La levetta di decelerazione può essere utilizzata quando la modalità **SPORT** è attiva.

B Guida (B)

- Utilizzata durante la guida su un lungo percorso in discesa e per aumentare la frenata rigenerativa.

Modelli con interruttore modalità di guida

- È possibile utilizzare la levetta di decelerazione.

► Cambio marcia

⚠ ATTENZIONE

Il veicolo potrebbe spostarsi se lasciato incustodito senza aver prima verificato l'inserimento della posizione di parcheggio.

Nel caso in cui il veicolo si muova inaspettatamente potrebbe causare un incidente con conseguenti lesioni gravi o letali.

Tenere sempre il piede sul pedale del freno fino alla verifica della visualizzazione di **P** sulla spia posizione cambio.

Mentre il livello della batteria ad alta tensione è completo o la temperatura della batteria è bassa, la frenata rigenerativa può essere meno efficace.

Il cicalino emette un segnale acustico e viene visualizzato un messaggio sull'interfaccia informazioni del conducente quando si preme il pedale dell'acceleratore con il cambio in posizione **N**.

► Messaggi di allerta e informazione sull'interfaccia informazioni del conducente P. 126

Portare il cambio in posizione **D** o **R** con il pedale del freno premuto.

Non è possibile portare la modalità di alimentazione da ACCENSIONE a VEICOLO SPENTO a meno che la leva del cambio non si trovi in posizione **P**.

■ Funzionamento del cambio marcia



- 1 Spia di posizione cambio (spia del sistema di trasmissione)
- 2 Premere il pedale del freno e il pulsante di sblocco sulla leva del cambio per cambiare marcia.
- 3 Cambiare marcia senza premere il pulsante di sblocco sulla leva del cambio.
- 4 Premere il pulsante di sblocco sulla leva del cambio e cambiare marcia.
- 5 Spia levetta di decelerazione
- 6 Spia **M**
- 7 Modelli senza interruttore **DRIVE MODE**
- 8 Modelli con interruttore **DRIVE MODE**

► Funzionamento del cambio marcia

AVVISO

Quando si sposta la leva del cambio da **D** a **R** e viceversa, fermarsi completamente e tenere premuto il pedale del freno.

Se si aziona il pulsante di cambio marcia prima che il veicolo si sia fermato completamente, la trasmissione potrebbe danneggiarsi.

Usare la spia posizione leva del cambio per controllare la posizione della leva prima di partire.

Se la spia del sistema di trasmissione lampeggia durante la guida, in qualsiasi posizione del cambio, è presente un problema nella trasmissione.

Evitare accelerazioni improvvise e fare controllare il cambio dalla concessionaria quanto prima.

Quando si cambia marcia a temperature estremamente basse -30°C, si potrebbe verificare un leggero ritardo prima della visualizzazione della posizione marcia. Prima di mettersi alla guida, accertarsi sempre che la marcia inserita sia quella corretta.

La leva del cambio potrebbe non funzionare se il pedale del freno è abbassato mentre si tiene premuto il pulsante di sblocco sulla leva.

Premere prima il pedale del freno.

Levetta di decelerazione*

Quando si rilascia il pedale dell'acceleratore, è possibile controllare il tasso di decelerazione senza togliere le mani dal volante. Tramite la levetta di decelerazione posta sul volante, è possibile cambiare in sequenza quattro fasi di decelerazione.

Durante la guida in discesa, è possibile utilizzare la levetta di decelerazione per contribuire al mantenimento del tasso di decelerazione, consentendo pertanto di mantenere una distanza di sicurezza tra il proprio veicolo e quello che precede.

ⓘ Levetta di decelerazione*

AVVERTENZA

L'aumento rapido del tasso di decelerazione azionando velocemente la levetta di decelerazione, può causare lo slittamento delle ruote, con conseguenti incidenti e lesioni gravi o letali a sé e agli altri.

Mantenere sempre un tasso di decelerazione ragionevole.

Nelle seguenti situazioni, lo fase potrebbe non cambiare e l'icona di fase lampeggerà anche se si tira indietro la levetta. La fase di decelerazione potrebbe diminuire o essere annullata automaticamente quando:

- La batteria ad alta tensione è completamente carica o la sua temperatura è troppo bassa o troppo alta.
- La velocità del veicolo supera la gamma di decelerazione.
- È necessaria la protezione del sistema ibrido.
- La levetta viene azionata mentre il veicolo è stato arrestato automaticamente dal sistema ACC con adattamento velocità ad andatura lenta.

Se una delle due levette viene azionata durante la guida, l'ACC con adattamento velocità ad andatura lenta si annulla automaticamente.

Se si tirano contemporaneamente all'indietro le levette di destra e di sinistra, la fase di decelerazione potrebbe non cambiare.

* Non disponibile su tutti i modelli

■ Funzionamento della levetta di decelerazione

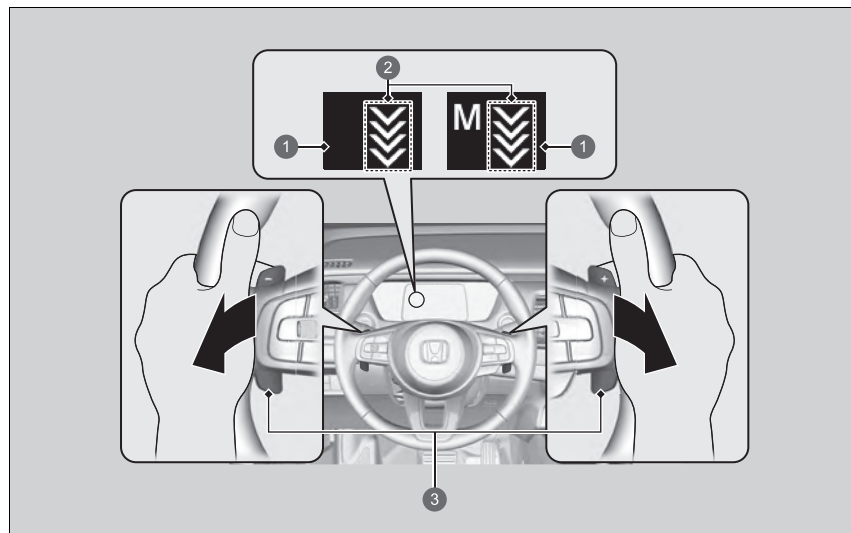

- ① Spia levetta di decelerazione
- ② Fase di decelerazione
- ③ Levetta

■ Quando la leva del cambio è in posizione D

Se si tira all'indietro la levetta, il tasso di decelerazione aumenta temporaneamente e la fase viene visualizzata sul quadro strumenti.

La levetta di decelerazione viene annullata automaticamente e la spia della levetta di decelerazione sul quadro strumenti scompare quando si guida a una velocità costante o si rallenta fino al successivo arresto.

■ Quando il cambio è in posizione D e la modalità di guida è SPORT

Se si sceglie la modalità **SPORT**, la velocità di decelerazione aumenta e viene visualizzata la fase insieme a **M**.

Se si desidera annullare la levetta di decelerazione, uscire dalla modalità **SPORT**. Quando viene annullata, la spia della levetta di decelerazione sul quadro strumenti scompare.



■ Quando la leva del cambio è in posizione B

Se si porta il cambio in posizione in posizione B, il tasso di decelerazione aumenta e viene visualizzata la fase insieme a **M**.

Se si desidera annullare la levetta di decelerazione, portare la leva del cambio in posizione D e uscire dalla modalità **SPORT**. Quando viene annullata, la spia della levetta di decelerazione sul quadro strumenti scompare.

■ Operazioni comuni

Per selezionare le diverse fasi di decelerazione:

- Tirare indietro la levetta  (lato destro) per diminuire la fase di decelerazione.
- Tirare indietro la levetta  (lato sinistro) per aumentare la fase di decelerazione.

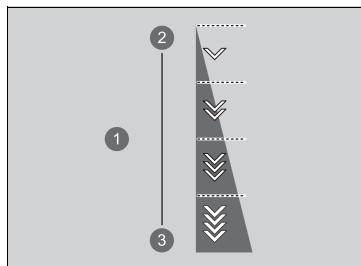

Ciascun azionamento della levetta comporta la modifica di una fase singola della decelerazione.

- La fase di decelerazione potrebbe non cambiare se si mantiene la levetta tirata.

- 1 Fase di decelerazione
- 2 Riduzione
- 3 Aumento

Modalità ECON*

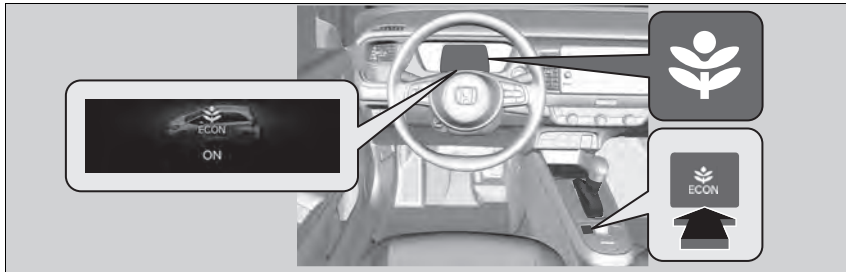

Il pulsante **ECON** attiva e disattiva la modalità **ECON**.

La modalità **ECON** consente di migliorare il risparmio di carburante regolando le prestazioni del sistema di climatizzazione e la risposta del pedale dell'acceleratore.

Per attivare e disattivare la modalità **ECON**, premere il pulsante **ECON** quando la modalità di alimentazione è su ACCENSIONE.

Modalità ECON*

In modalità **ECON**, nel sistema di climatizzazione si verificano maggiori oscillazioni della temperatura.

Potrebbe non essere possibile cambiare modalità in determinate condizioni di guida.

In caso di guasto al sistema del veicolo, sull'interfaccia informazioni del conducente viene visualizzato anche il seguente messaggio e non è possibile selezionare alcuna altra modalità.



* Non disponibile su tutti i modelli

Sistema di avviso acustico veicolo

Avvisa i pedoni della presenza di un veicolo ad alimentazione elettrica in avvicinamento a una velocità di circa 25 km/h o inferiore.

Interruttore modalità di guida*

Premere l'interruttore **DRIVE MODE** per selezionare la modalità appropriata. La modalità selezionata viene visualizzata sull'interfaccia informazioni del conducente.

■ Selezione della modalità di guida

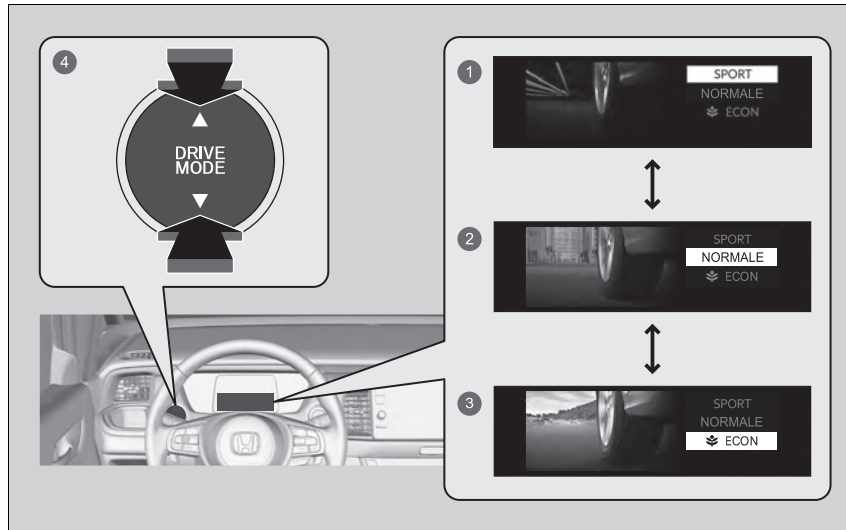

- ① Modalità **SPORT**
- ② Modalità **NORMALE**
- ③ Modalità **ECON**
- ④ Interruttore **DRIVE MODE**

* Non disponibile su tutti i modelli

⌘ Interruttore modalità di guida*

Potrebbe non essere possibile cambiare modalità in determinate condizioni di guida.

In caso di guasto al sistema del veicolo, sull'interfaccia informazioni del conducente viene visualizzato anche il seguente messaggio e non è possibile selezionare alcuna altra modalità.



■ Modalità SPORT

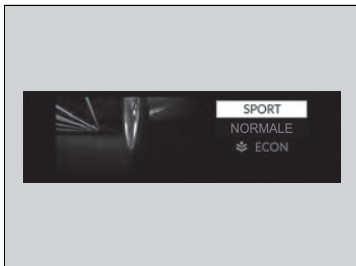

Migliora la reattività alle azioni del conducente.

■ Modalità NORMALE

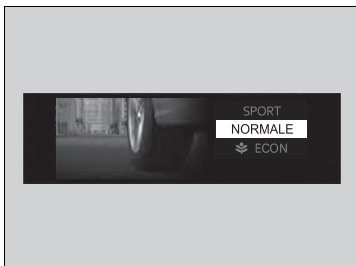

Ottimizza l'equilibrio tra manovrabilità e comfort.

■ Modalità ECON



Favorisce una guida efficiente in termini di consumi.

▣ Modalità ECON

In modalità **ECON**, il sistema di climatizzazione sarà meno efficace e il veicolo rallenterà per accelerare.

■ Modalità di avvio successivo

La modalità di avvio successivo viene salvata in base alla tabella seguente.

Ultima modalità di guida	Modalità di guida successiva
Modalità ECON	Modalità ECON
Modalità NORMALE	Modalità NORMALE
Modalità SPORT	Modalità NORMALE

Limitatore di velocità regolabile

Questo sistema consente di impostare una velocità massima che non può essere superata neanche premendo il pedale dell'acceleratore.

Il limite velocità del veicolo può essere impostato da circa 30 km/h a circa 250 km/h.

Modalità di utilizzo

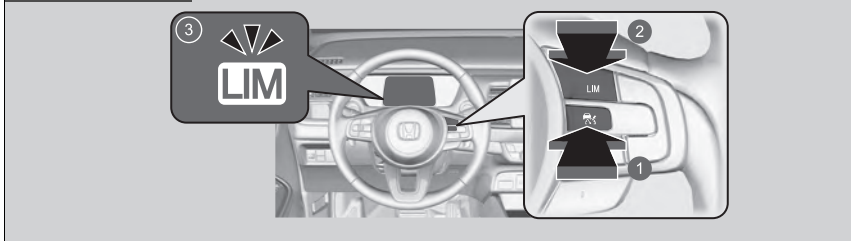

- 1 Premere il pulsante  sul volante.
- 2 Se si accende una spia diversa, premere il pulsante **LIM** per passare al limitatore di velocità regolabile.
- 3 **La spia del limitatore di velocità regolabile (bianca) è accesa sul quadro strumenti.** Il limitatore di velocità regolabile è pronto per l'uso.

Limitatore di velocità regolabile

⚠ATTENZIONE

Il limitatore di velocità regolabile ha delle limitazioni. È sempre responsabilità del conducente regolare la velocità del veicolo per rispettare i reali limiti di velocità e guidare il veicolo in sicurezza.

⚠ATTENZIONE

Non premere il pedale dell'acceleratore più del necessario. Mantenere un'adeguata posizione del pedale dell'acceleratore in funzione della velocità del veicolo.

Il limitatore di velocità regolabile potrebbe non mantenere il limite di velocità impostato durante la guida in discesa, soprattutto se si trasporta un carico pesante o si traina un rimorchio*. In questo caso, rallentare premendo il pedale del freno.

Quando il limitatore di velocità regolabile non viene utilizzato: Disattivare il limitatore di velocità regolabile premendo il pulsante .

Non è possibile utilizzare contemporaneamente il limitatore di velocità regolabile e i sistemi indicati di seguito.

- Controllo velocità di crociera adattivo (ACC) con adattamento velocità ad andatura lenta
- Limitatore di velocità intelligente

Impostazione del limite di velocità

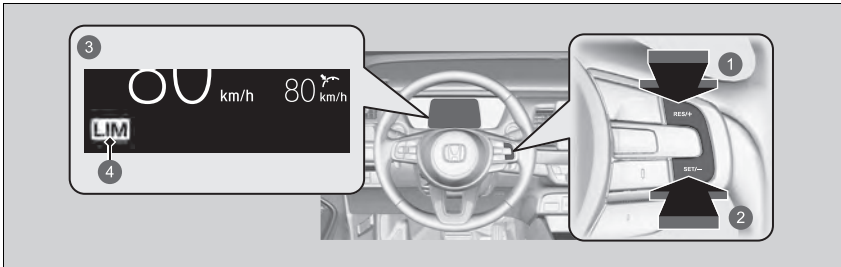

- 1 Pulsante **RES/+**
- 2 Pulsante **SET/-**
- 3 Acceso quando viene impostato il limitatore di velocità regolabile.
- 4 Spia limitatore di velocità regolabile (verde)

- Tenere il piede sollevato dal pedale e premere il pulsante **SET/-** quando si raggiunge la velocità desiderata.
Quando si rilascia il pulsante **SET/-**, il limite di velocità viene memorizzato e il limitatore di velocità regolabile viene impostato. Viene visualizzato il limite di velocità.
- È possibile configurare il limite di velocità impostato in precedenza premendo il pulsante **RES/+**.

Impostazione del limite di velocità

Se si imposta il limite velocità durante la marcia a un valore inferiore a 30 km/h, il limite verrà impostato a 30 km/h.

Modelli senza interruttore luci interne anteriori

Se la velocità veicolo supera il limite velocità di 3 km/h o più su una discesa ripida, viene emesso un segnale acustico e il limite velocità visualizzato lampeggia.

Premendo il pulsante **RES/+**, il limitatore di velocità regolabile viene impostato sulla velocità corrente se questa risulta superiore al limite di velocità precedentemente configurato.

È possibile commutare l'unità di misura della velocità impostata tra km/h e mph sull'interfaccia informazioni del conducente o sul display audio/informazioni.

► **Modifica delle unità di misura** P. 159

► **Funzioni personalizzate** P. 301

■ Regolazione del limite velocità

Aumentare o ridurre il limite di velocità utilizzando i pulsanti **RES/+** o **SET/-** sul volante.

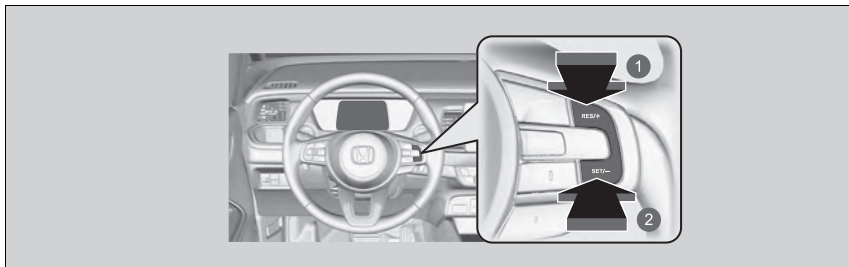

- 1 Aumento della velocità
- 2 Diminuzione della velocità

- Ogni volta che si preme il pulsante, il limite della velocità viene, di conseguenza, aumentato o ridotto di 1 km/h.
- Se si tiene premuto il pulsante, il limite di velocità aumenta o diminuisce con incrementi di 10 km/h ogni 0,5 secondi fino al raggiungimento del limite del sistema.
- Il veicolo potrebbe accelerare o rallentare fino al raggiungimento della velocità impostata.

■ Superamento temporaneo del limite di velocità

Il limite di velocità può essere superato premendo completamente il pedale dell'acceleratore.

- Il valore del limite di velocità visualizzato lampeggia.
- Viene emesso un segnale acustico quando il limite di velocità è stato superato.

☒ Superamento temporaneo del limite di velocità

Viene emesso un segnale acustico quando la velocità del veicolo supera il limite di velocità impostato con il pedale dell'acceleratore premuto a fondo.

Il limitatore di velocità regolabile riprende a funzionare quando la velocità del veicolo torna ad essere inferiore al limite di velocità impostato.

■ Annullamento

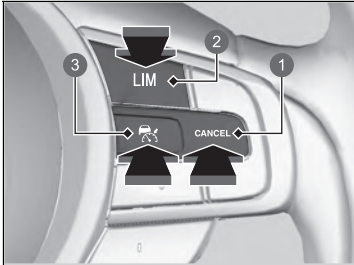

- ❶ Pulsante **CANCEL**
- ❷ Pulsante **LIM**
- ❸ Pulsante 

Per disattivare il limitatore di velocità regolabile, procedere in uno dei seguenti modi:

- Premere il pulsante **CANCEL**.
- Premere il pulsante .
- Premere il pulsante **LIM**.

☒ Annullamento

Il limitatore di velocità regolabile passa al controllo velocità di crociera adattativo (ACC) con adattamento velocità ad andatura lenta o limitatore di velocità intelligente se il pulsante **LIM** viene premuto.

Ripristino della velocità impostata precedentemente:
Premere il pulsante **CANCEL** per visualizzare la velocità impostata in precedenza (grigio) e premere il pulsante **RES/+** per ripristinare la velocità impostata in precedenza.
Se si guida a una velocità superiore alla velocità impostata in precedenza (grigio), il limitatore di velocità regolabile viene impostato sulla velocità corrente premendo il pulsante **RES/+**.
Se si preme il pulsante **RES/+** quando non viene visualizzata alcuna velocità precedentemente impostata (grigio), la velocità viene impostata in base alla velocità corrente del veicolo.

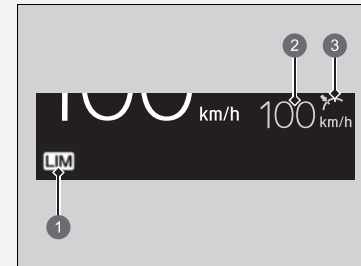

- ❶ Spia limitatore di velocità regolabile (bianco)
- ❷ Velocità impostata precedente (grigio)
- ❸ Stato di impostazione (grigio)

►► Annullamento

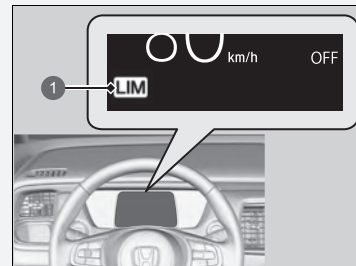

- 1 Spia limitatore di velocità regolabile (bianco)

Se durante l'uso del limitatore di velocità regolabile si rileva un problema, viene emesso un segnale acustico e viene visualizzato **OFF**. Il limitatore di velocità regolabile viene disattivato.

Limitatore di velocità intelligente

Imposta automaticamente il limite di velocità rilevato dal sistema di riconoscimento della segnaletica stradale. Quindi, il limite di velocità non può essere superato neanche premendo il pedale dell'acceleratore. Se si preme il pedale dell'acceleratore a fondo, si potrebbe superare il limite di velocità.

📌 **Sistema di riconoscimento della segnaletica stradale** P. 463

Limitatore di velocità intelligente

⚠️ ATTENZIONE

Il limitatore di velocità intelligente ha delle limitazioni. Il limitatore di velocità intelligente può autoconfigurarsi a una velocità superiore o inferiore al limite di velocità effettivo oppure potrebbe non funzionare, soprattutto se il sistema di riconoscimento della segnaletica stradale non funziona correttamente o in assenza di segnaletica relativa al limite di velocità. È sempre responsabilità del conducente regolare la velocità per rispettare i reali limiti di velocità e guidare il veicolo in sicurezza.

In base a quanto si preme il pedale dell'acceleratore, il veicolo accelera fino a raggiungere la velocità identificata dal sistema di riconoscimento della segnaletica stradale.

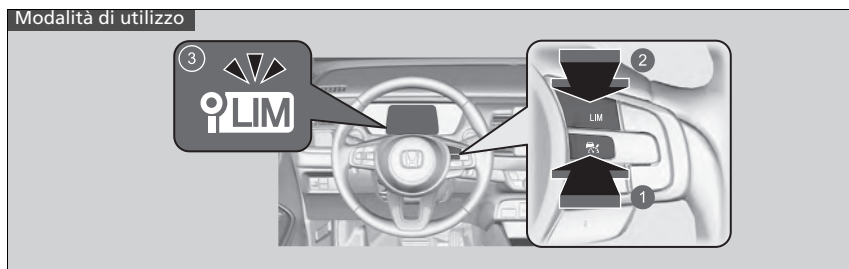

- 1 Premere il pulsante  sul volante.
- 2 Se si accende una spia diversa, premere il pulsante **LIM** per passare al limitatore di velocità intelligente.
- 3 **La spia del limitatore di velocità intelligente (bianca) è accesa sul quadro strumenti.**

Il limitatore di velocità intelligente è pronto per l'uso.

►► Limitatore di velocità intelligente

Il sistema è progettato per rilevare la segnaletica conforme agli standard della Convenzione di Vienna. Potrebbero non essere rilevati tutti i segnali, pertanto non ignorare mai i segnali posti al lato della strada. Il sistema non funziona per i segnali stradali designati di tutti i paesi in cui si può viaggiare, né in tutte le situazioni.

► Sistema di riconoscimento della segnaletica stradale P. 463

Se il limitatore di velocità intelligente è impostato su un limite di velocità errato, eseguire una di queste operazioni:

Annullamento

- Premere il pulsante **CANCEL**.

- Premere il pulsante .

- Premere il pulsante **LIM**.

Superamento temporaneo del limite di velocità

- Premere completamente il pedale dell'acceleratore.

Il limitatore di velocità intelligente potrebbe non mantenere il limite di velocità impostato durante la guida in discesa, soprattutto se si trasporta un carico pesante o si traina un rimorchio*. In questo caso, rallentare premendo il pedale del freno.

Quando non si utilizza il limitatore di velocità intelligente,

disattivarlo premendo il pulsante .

Non è possibile utilizzare contemporaneamente il limitatore di velocità intelligente e il controllo velocità di crociera adattativo (ACC) con adattamento velocità ad andatura lenta o limitatore di velocità regolabile.

Impostazione del limite di velocità

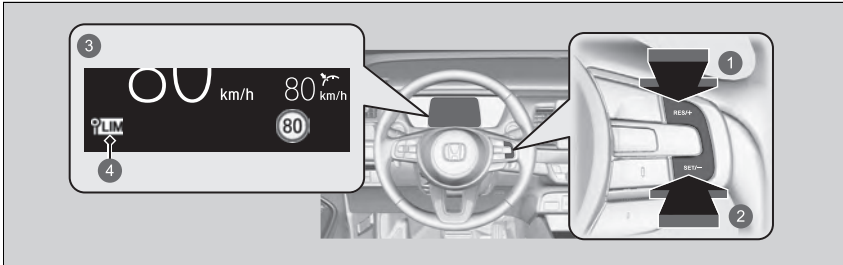

- 1 Pulsante **RES/+**
 - 2 Pulsante **SET/-**
 - 3 Acceso quando il limitatore di velocità intelligente è impostato sul limite di velocità rilevato dal sistema di riconoscimento della segnaletica stradale.
 - 4 Spia limitatore di velocità intelligente (verde)
- Quando si rilascia il pulsante **SET/-** o **RES/+**, il limitatore di velocità intelligente viene impostato sul limite di velocità rilevato dal sistema di riconoscimento della segnaletica stradale. Viene visualizzato il limite di velocità.

*1: Modelli senza interruttore luci interne anteriori

Limitatore di velocità intelligente

Non utilizzare il limitatore di velocità intelligente in aree con unità di misura diverse da quella del limitatore. Modificare l'unità di misura visualizzata della velocità impostata del veicolo con la stessa unità di misura delle aree di guida.

- **Modifica delle unità di misura** P. 159
- **Funzioni personalizzate** P. 301

Impostazione del limite di velocità

Se si imposta il limitatore di velocità intelligente quando il limite di velocità rilevato dal sistema di riconoscimento della segnaletica stradale è inferiore a 30 km/h, la funzione di limitazione della velocità e la funzione di avvertimento*1 potrebbero interrompersi.

Se la velocità del veicolo è superiore al limite di velocità rilevato dal sistema di riconoscimento della segnaletica stradale, il veicolo decelera lentamente al valore del limite di velocità o inferiore. Se necessario, rallentare premendo il pedale del freno.

Modelli senza interruttore luci interne anteriori

Se la velocità del veicolo supera il limite di velocità di 3 km/h o più, viene emesso un segnale acustico e il limite velocità visualizzato lampeggia.

■ **Quando il sistema di riconoscimento della segnaletica stradale rileva il nuovo segnale del limite di velocità**

Il limitatore di velocità intelligente viene impostato sul nuovo limite di velocità rilevato dal sistema di riconoscimento della segnaletica stradale.

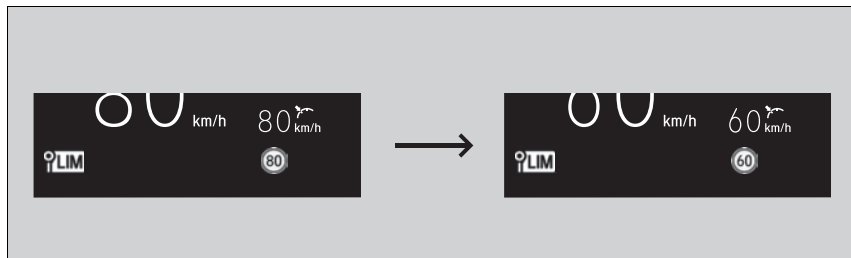

■ **La funzione di limitazione della velocità e la funzione di avvertimento*1 potrebbero interrompersi se non è presente il segnale del limite di velocità nella schermata del sistema di riconoscimento della segnaletica stradale quando:**

- Viene rilevato il limite di velocità o un altro limite designato.
- Il veicolo è in fase di entrata/uscita dall'autostrada.
- Si sta effettuando una svolta, azionando un indicatore di direzione, per cambiare direzione a un incrocio.

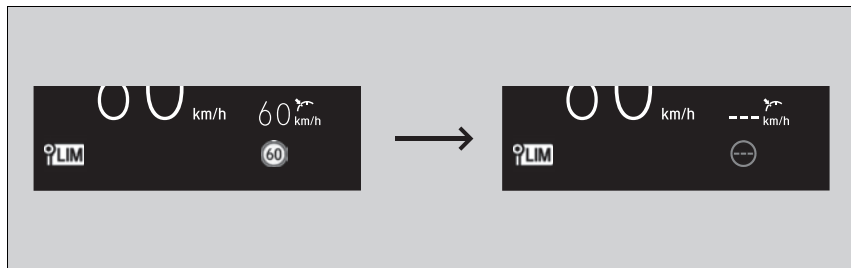

*1 : Modelli senza interruttore luci interne anteriori

⌘ **Impostazione del limite di velocità**

Il limitatore di velocità intelligente può anche interrompersi quando il sistema di riconoscimento della segnaletica stradale rileva solo segnali aggiuntivi del limite di velocità.

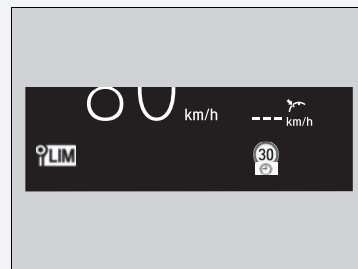

■ **Quando il sistema di riconoscimento della segnaletica stradale rileva il limite di velocità mentre il limitatore di velocità intelligente è in pausa**

La funzione di limitazione della velocità e la funzione di avvertimento vengono ripristinate automaticamente.

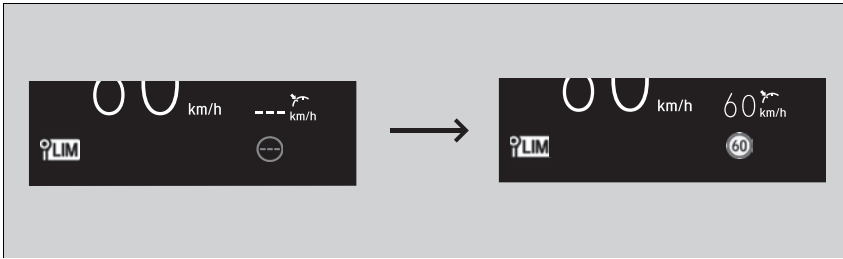

Modelli senza interruttore luci interne anteriori

■ **Quando il sistema di riconoscimento della segnaletica stradale non rileva il limite di velocità per un certo periodo di tempo mentre il limitatore di velocità intelligente è attivato**

Durante la guida, oltre a non rilevare il limite di velocità, il sistema di riconoscimento della segnaletica stradale potrebbe non visualizzare il limite di velocità.

Tuttavia, le funzioni del limitatore di velocità intelligente continuano a funzionare.

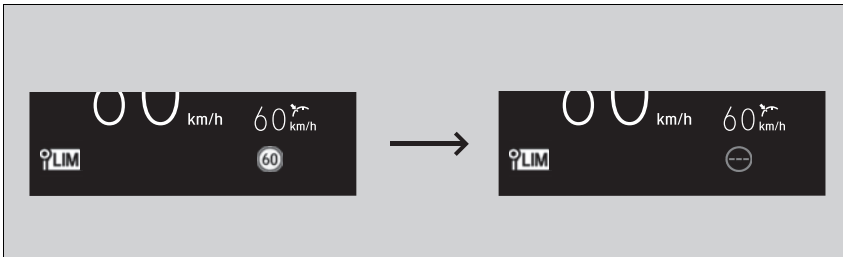

Modelli senza interruttore luci interne anteriori

■ Regolazione del limite velocità

Aumentare o ridurre il limite di velocità utilizzando il pulsante **RES/+** o **SET/-** sul volante.

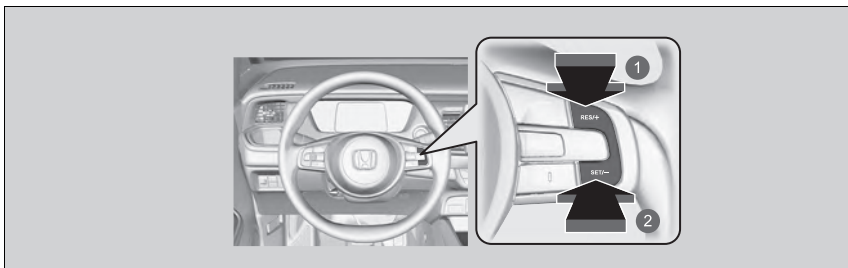

- 1 Aumento della velocità
- 2 Diminuzione della velocità

- Ogni volta che si preme il pulsante, il limite della velocità viene, di conseguenza, aumentato o ridotto di circa 1 km/h.
- È possibile aumentare il limite di velocità fino a +10 km/h in base al limite di velocità rilevato dal sistema di riconoscimento della segnaletica stradale.
- È possibile ridurre il limite di velocità fino a -10 km/h in base al limite di velocità rilevato dal sistema di riconoscimento della segnaletica stradale.
- È possibile accelerare fino a raggiungere la velocità impostata. Se la velocità del veicolo è superiore al limite di velocità rilevato dal sistema di riconoscimento della segnaletica stradale, il veicolo decelera lentamente al valore del limite di velocità.

► Regolazione del limite velocità

Un offset negativo o positivo rispetto al limite di velocità viene ripristinato automaticamente quando il sistema di riconoscimento della segnaletica stradale rileva il nuovo limite di velocità.

Non è possibile ridurre il limite di velocità a un valore inferiore a 30 km/h.

■ Superamento temporaneo del limite di velocità

Il limite di velocità può essere superato premendo a fondo il pedale dell'acceleratore.

- Il valore del limite di velocità visualizzato lampeggia.
- Viene emesso un segnale acustico quando il limite di velocità è stato superato.

■ Annullamento

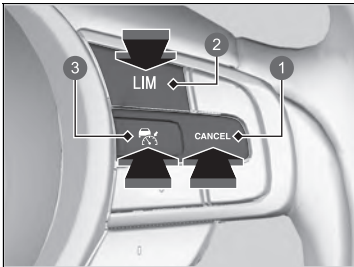

- 1 Pulsante **CANCEL**
- 2 Pulsante **LIM**
- 3 Pulsante

Per disattivare il limitatore di velocità intelligente, procedere in uno dei seguenti modi:

- Premere il pulsante **CANCEL**.
- Premere il pulsante .
- Premere il pulsante **LIM**.

►► Superamento temporaneo del limite di velocità

Viene emesso un segnale acustico quando la velocità del veicolo supera il limite di velocità impostato con il pedale dell'acceleratore premuto a fondo.

Il limitatore di velocità intelligente riprende a funzionare quando la velocità del veicolo torna ad essere inferiore al limite di velocità impostato.

►► Annullamento

Il limitatore di velocità intelligente passa al controllo velocità di crociera adattativo (ACC) con adattamento velocità ad andatura lenta o limitatore di velocità regolabile se il pulsante **LIM** viene premuto.

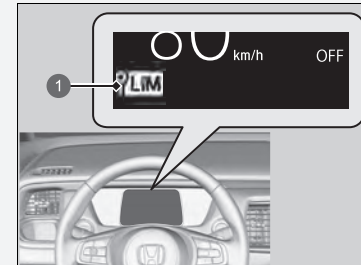

- 1 Spia limitatore di velocità intelligente (bianco)

Se si rileva un problema nel sistema o nel sistema di riconoscimento della segnaletica stradale quando si utilizza il limitatore di velocità intelligente, viene emesso un segnale acustico e si accende la spia **OFF**. Il limitatore di velocità intelligente viene disattivato.

► **Sistema di riconoscimento della segnaletica stradale** P. 463

Sistema di controllo della stabilità del veicolo (VSA)

Il sistema VSA agevola la stabilità del veicolo in curva, nel caso in cui giri più o meno del previsto. Inoltre consente di mantenere la trazione sulle superfici sdruciolevoli. Ciò è possibile regolando la potenza del motore elettrico e del motore a combustione e applicando i freni in maniera selettiva.

Funzionamento del sistema VSA

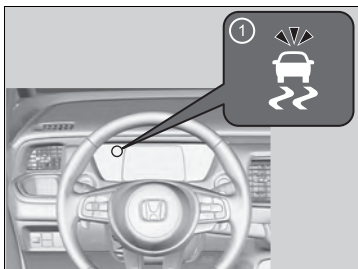

1 Spia del sistema VSA

Quando il sistema VSA si attiva, il motore elettrico e il motore termico potrebbero non rispondere all'acceleratore, si potrebbe verificare un aumento della rumorosità nell'impianto frenante idraulico e la spia potrebbe lampeggiare.

►► Sistema di controllo della stabilità del veicolo (VSA)

Il sistema VSA potrebbe non funzionare correttamente se si usano pneumatici di tipi e dimensioni diversi. Accertarsi di utilizzare pneumatici dello stesso tipo e dimensioni e che siano gonfiati ai valori di pressione specificati.

Quando la spia del sistema VSA si accende e rimane accesa durante la guida, potrebbe essere presente un guasto nel sistema. Sebbene potrebbe non interferire con la guida normale, fare controllare immediatamente il veicolo dalla concessionaria.

Il sistema VSA non è in grado di migliorare la stabilità in tutte le situazioni di guida e non controlla l'intero impianto frenante. È sempre necessario guidare e curvare a velocità adeguate in base alle condizioni e lasciare sempre un margine di sicurezza sufficiente.

La funzione principale del sistema VSA è generalmente conosciuta come sistema elettronico di controllo della stabilità (ESC). Il sistema include inoltre una funzione di controllo della trazione.

Quando si imposta la modalità di alimentazione su ACCENSIONE dopo aver ricollegato la batteria da 12 Volt, le spie del controllo velocità di crociera adattativo (ACC) con adattamento velocità ad andatura lenta (ambra), del sistema di controllo stabilità del veicolo (VSA), del controllo stabilità del veicolo (VSA) **OFF**, del sistema di avviso perdita di pressione/bassa pressione degli pneumatici, del sistema di riduzione del rischio di allontanamento dalla corsia e del supporto di sicurezza (ambra) potrebbero accendersi in color ambra, unitamente alla visualizzazione di un messaggio sul quadro strumenti. Guidare il veicolo per un breve tratto a più di 20 km/h. Ciascuna spia deve spegnersi. In caso contrario, far controllare il veicolo da una concessionaria.

Attivazione e disattivazione del sistema VSA

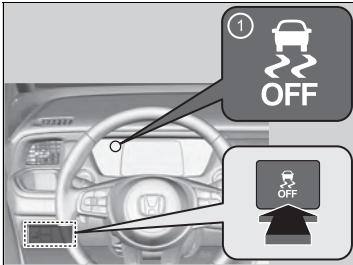

1 Spia VSA OFF

Questo pulsante si trova sul pannello di controllo lato guida. Per disattivare parzialmente il funzionamento/le funzioni del sistema VSA, tenere premuto il pulsante fino a quando viene emesso un segnale acustico.

Il veicolo frenerà normalmente e conserverà le capacità di svolta, ma la funzione di controllo della trazione sarà meno efficace.

Per riattivare il funzionamento/le funzioni del sistema VSA, premere il pulsante  fino a quando non viene emesso un segnale acustico.

Il sistema VSA viene attivato ogni volta che si inserisce il sistema di alimentazione, anche se è stato disattivato durante l'ultimo ciclo di guida del veicolo.

►► Sistema di controllo della stabilità del veicolo (VSA)

In determinate condizioni insolite, quando il veicolo rimane bloccato nel fango poco profondo o nella neve fresca, potrebbe essere più facile liberare il veicolo con il sistema VSA temporaneamente disattivato.

Quando si preme il pulsante , la funzione di controllo della trazione diventa meno efficace. Ciò consente alle ruote di girare più liberamente a bassa velocità. Pertanto tentare di liberare il veicolo con il sistema VSA disattivato soltanto se non è possibile liberarlo con il sistema VSA attivato.

Riattivare il sistema VSA subito dopo avere liberato il veicolo. È sconsigliato guidare il veicolo con il sistema VSA disattivato.

È possibile udire un rumore proveniente dal vano motore mentre vengono effettuati i controlli del sistema subito dopo l'avviamento del sistema di alimentazione o durante la guida. Questa condizione è assolutamente normale.

Assistenza manovrabilità agile

Questa funzione applica leggermente i freni sulle ruote anteriori, secondo necessità, quando si gira il volante e contribuisce a supportare la stabilità e le prestazioni del veicolo durante la percorrenza delle curve.

Assistenza manovrabilità agile

Il sistema di assistenza manovrabilità agile non è in grado di migliorare la stabilità in tutte le condizioni di guida. È sempre necessario guidare e curvare a velocità adeguate in base alle condizioni e lasciare sempre un margine di sicurezza sufficiente.

Quando la spia del sistema VSA si accende e rimane accesa durante la guida, il sistema di assistenza manovrabilità agile non è attivo.

È possibile udire un rumore proveniente dal vano motore mentre il sistema di assistenza manovrabilità agile è attivo. Questa condizione è assolutamente normale.

Sistema avviso perdita di pressione

Invece di misurare la pressione direttamente su ciascuno pneumatico, durante la guida, il sistema avviso perdita di pressione monitora e confronta il raggio di rotolamento e le caratteristiche di rotazione di ciascuna ruota con pneumatico per determinare se uno degli pneumatici è significativamente sgonfio.



- 1 Spia sistema avviso perdita di pressione/bassa pressione degli pneumatici

Ciò determina l'accensione della spia del sistema di avviso perdita di pressione/bassa pressione degli pneumatici e la visualizzazione di un messaggio sul quadro strumenti.

☒ Sistema avviso perdita di pressione

Il sistema non monitora gli pneumatici durante la guida a bassa velocità.

Condizioni come la temperatura ambiente bassa e la variazione di altitudine influiscono direttamente sulla pressione degli pneumatici e possono causare l'accensione della spia del sistema di avviso perdita di pressione/bassa pressione degli pneumatici.

La pressione degli pneumatici controllata e impostata in:

- Condizioni di temperatura elevata può ridursi eccessivamente in caso di abbassamento delle temperature.
- Condizioni di bassa temperatura, può aumentare eccessivamente in caso di innalzamento delle temperature.

La spia del sistema avviso perdita di pressione/bassa pressione degli pneumatici non si accende in caso di gonfiaggio eccessivo.

Il sistema avviso perdita di pressione potrebbe non funzionare correttamente se si usano pneumatici di tipi e dimensioni diversi. Assicurarsi di utilizzare pneumatici delle stesse dimensioni e dello stesso tipo.

☒ **Controllo e manutenzione degli pneumatici** P. 545

Quando si imposta la modalità di alimentazione su ACCENSIONE dopo aver ricollegato la batteria da 12 Volt, le spie del controllo velocità di crociera adattativo (ACC) con adattamento velocità ad andatura lenta (ambra), del sistema di controllo stabilità del veicolo (VSA), del controllo stabilità del veicolo (VSA) **OFF**, del sistema di avviso perdita di pressione/bassa pressione degli pneumatici, del sistema di riduzione del rischio di allontanamento dalla corsia e del supporto di sicurezza (ambra) potrebbero accendersi in color ambra, unitamente alla visualizzazione di un messaggio sul quadro strumenti. Guidare il veicolo per un breve tratto a più di 20 km/h. Ciascuna spia deve spegnersi. In caso contrario, far controllare il veicolo da una concessionaria.

■ Taratura del sistema avviso perdita di pressione

È necessario avviare la calibrazione del sistema avviso perdita di pressione ogni volta che:

- Si regola la pressione di uno o più pneumatici.
- Si ruotano gli pneumatici.
- Si effettua la sostituzione di uno o più pneumatici.

Prima di eseguire la calibrazione del sistema avviso perdita di pressione:

- Impostare la pressione a freddo di tutti e quattro gli pneumatici.

➤ **Controllo degli pneumatici** P. 545

Accertarsi che:

- Il veicolo sia completamente fermo.
- La trasmissione è in posizione **P**.
- La modalità di alimentazione è su ACCENSIONE.

» Sistema avviso perdita di pressione

La spia del sistema avviso perdita di pressione/bassa pressione degli pneumatici potrebbe accendersi con ritardo o non accendersi affatto quando:

- Il veicolo viene accelerato o decelerato oppure il volante viene ruotato rapidamente.
- Il veicolo viene guidato su strade innevate o sdruciolevoli.
- Vengono utilizzate catene da neve.
- Lo pneumatico perde rapidamente la pressione dell'aria.

La spia del sistema di avviso perdita di pressione/bassa pressione degli pneumatici potrebbe accendersi nelle seguenti condizioni:

- Sugli pneumatici è presente un carico più pesante e irregolare, ad esempio durante il traino di un rimorchio*, rispetto alla condizione presente al momento della calibrazione.
- Vengono utilizzate catene da neve.

» Taratura del sistema avviso perdita di pressione

Il processo di calibrazione richiede circa 30 minuti di guida cumulativa a velocità comprese tra 40 e 100 km/h.

Durante questo periodo di tempo, se si imposta la modalità di alimentazione su ACCENSIONE e il veicolo non viene spostato entro 45 secondi, la spia di bassa pressione degli pneumatici potrebbe accendersi per un breve periodo di tempo. Si tratta di una condizione normale e indica che il processo di calibrazione non è stato ancora completato.

Se sono montate le catene da neve, rimuoverle prima di eseguire la calibrazione del sistema avviso perdita di pressione.

Se la spia del sistema di avviso perdita di pressione/bassa pressione degli pneumatici si accende anche se sono montati pneumatici regolari con pressione conforme alle specifiche, far controllare il veicolo da una concessionaria.

Si consiglia di sostituire gli pneumatici con altri della stessa marca, dello stesso modello e della stessa dimensione di quelli originali. Contattare la concessionaria per ulteriori dettagli.



Quando si esegue la calibrazione del sistema avviso perdita di pressione, procedere come indicato di seguito.

► **Funzioni personalizzate** P. 301

1. Impostare la modalità di alimentazione su ACCENSIONE.
2. Premere il pulsante .
3. Selezionare **Impostazioni veicolo**.
4. Selezionare **Sistema controllo pressione pneumatici**.



5. Selezionare **Calibra** o **Annulla**.
 - Se viene visualizzato il messaggio **Avvio calibrazione non riuscita.**, ripetere il punto 5.
 - Il processo di calibrazione termina automaticamente.

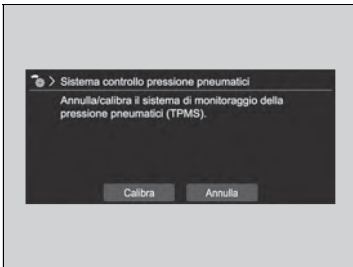

Sistema informazioni angolo cieco (BSI)*

È progettato per rilevare i veicoli nelle zone di allarme specifiche adiacenti il veicolo, in particolar modo quelle più difficili, comunemente note come “angoli ciechi”. Quando il sistema rileva veicoli in avvicinamento da dietro nelle corsie adiacenti, la spia corrispondente si accende per alcuni secondi, fornendo assistenza durante il cambio di corsia.

►► Sistema informazioni angolo cieco (BSI)*

ATTENZIONE

La mancata verifica, prima di effettuare un cambio corsia in sicurezza, potrebbe provocare un incidente con conseguenti lesioni gravi o letali.

Durante il cambio di corsia, non affidarsi esclusivamente al sistema informazioni angolo cieco (BSI).



Prima di cambiare corsia, guardare sempre negli specchietti, su entrambi i lati del veicolo e dietro la vettura per verificare l'assenza di altri veicoli.

Note importanti sulla sicurezza

Come tutti i sistemi di assistenza, il sistema informazioni angolo cieco (BSI) ha dei limiti. Un ricorso eccessivo al sistema informazioni angolo cieco (BSI) può essere causa di collisioni.

Il sistema ha il solo scopo di offrire maggiore comodità di guida all'utente.

Anche se un oggetto si trova all'interno della zona di allarme, possono verificarsi le situazioni seguenti.

- La spia di avviso del sistema informazioni angolo cieco (BSI) potrebbe non accendersi a causa di un'ostruzione (schizzi, ecc.) anche senza la visualizzazione  sull'interfaccia informazioni del conducente.
- La spia di avviso del sistema informazioni angolo cieco (BSI) potrebbe accendersi anche con la visualizzazione di un messaggio .

■ Funzionamento del sistema

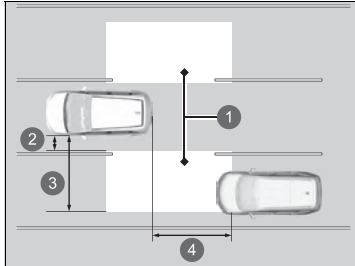

- ❶ Zona di allarme
- ❷ Circa 0,5 m
- ❸ Circa 3 m
- ❹ Circa 3 m

- I sensori radar rilevano la presenza di un veicolo nella zona di allerta quando questo veicolo procede nella stessa direzione e a una velocità minima di 20 km/h.
- Sensori radar: sotto gli angoli dei paraurti posteriore

▣ Sistema informazioni angolo cieco (BSI)*

La spia di avviso del sistema informazioni angolo cieco (BSI) potrebbe non accendersi anche nelle condizioni seguenti:

- Un veicolo non rimane nella zona di allarme per più di due secondi.
- Un veicolo è parcheggiato su una corsia laterale.
- La differenza di velocità tra il proprio veicolo e quello che si sta sorpassando è superiore a 10 km/h.
- Un oggetto non rilevato dai sensori radar si avvicina o sorpassa il proprio veicolo.
- Presenza di una motocicletta o di un veicolo di piccole dimensioni in movimento sulla corsia adiacente.

Modelli con interruttore luci interne anteriori

Disattivare il sistema durante il traino di un rimorchio. Il sistema potrebbe non funzionare correttamente per i seguenti motivi:

- La massa aggiunta inclina il veicolo e modifica la copertura del radar.
- Il rimorchio stesso può essere rilevato dai sensori radar, facendo accendere le spie di avviso del sistema informazioni angolo cieco (BSI).

* Non disponibile su tutti i modelli

■ Quando il sistema rileva un veicolo

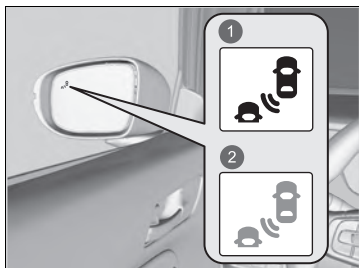

- 1 Si accende
- 2 Lampeggia

Spia di avviso del sistema informazioni angolo cieco (BSI):
Situata su entrambi gli specchietti retrovisori esterni.

Si accende quando:

- Un veicolo entra nella zona di allarme da dietro per sorpassare con una differenza di velocità inferiore a 50 km/h rispetto al proprio veicolo.
- Si è sorpassato un veicolo con una differenza di velocità inferiore a 20 km/h.

Lampeggia e viene emesso un segnale acustico quando:

Si sposta la leva degli indicatori di direzione nella direzione del veicolo rilevato. Vengono emessi tre segnali acustici.

►► Sistema informazioni angolo cieco (BSI)*

Il sistema informazioni angolo cieco (BSI) potrebbe essere influenzato negativamente quando:

- Esecuzione di una curva a un incrocio.
- Vengono rilevati oggetti (guardrail, pali, alberi, ecc.).
- Un oggetto che non riflette correttamente le onde radio, come ad esempio una motocicletta, si trova nella zona di allarme.
- Si guida su una strada tortuosa.
- Il veicolo si sta spostando da una corsia lontana alla corsia adiacente.
- Il sistema rileva interferenze elettriche esterne.
- Il paraurti posteriore o i sensori sono stati riparati in modo inadeguato o il paraurti posteriore si è deformato.
- È stato modificato l'orientamento dei sensori.
- In condizioni atmosferiche avverse (pioggia, neve e nebbia).
- Si sta guidando su strada sconnessa.
- Si sta effettuando una curva a raggio stretto che inclina leggermente il veicolo.

Per un funzionamento corretto del sistema informazioni angolo cieco (BSI):

- Tenere sempre pulita l'area agli angoli del paraurti posteriore.
- Non coprire l'area all'angolo del paraurti posteriore con etichette o adesivi di alcun tipo.
- Portare il veicolo dalla concessionaria se è necessario riparare i sensori radar o l'area agli angoli del paraurti posteriore oppure se quest'ultima ha subito un impatto di notevole entità.

■ Attivazione e disattivazione del sistema informazioni angolo cieco (BSI)

È possibile attivare e disattivare il sistema usando l'interfaccia informazioni del conducente.

➤ **Modifica del display** P. 143

➤ **Supporto di sicurezza** P. 158

Il sistema informazioni angolo cieco (BSI) rimane attivo nell'impostazione di attivazione o di disattivazione precedentemente selezionata ogni volta che si avvia il sistema di alimentazione.

☒ Sistema informazioni angolo cieco (BSI)*

È possibile modificare le impostazioni del sistema informazioni angolo cieco (BSI).

➤ **Funzioni personalizzate** P. 301

* Non disponibile su tutti i modelli

Batteria ad alta tensione

La batteria ad alta tensione si scarica gradualmente anche quando il veicolo non è in uso. Di conseguenza, se il veicolo è parcheggiato per un periodo di tempo prolungato, il livello di carica della batteria potrebbe essere basso. I periodi di tempo prolungati con lo stato di carica basso riducono la durata utile della batteria. Per mantenere lo stato di carica adeguato della batteria, guidare il veicolo per più di 30 minuti almeno una volta ogni tre mesi. Le temperature estremamente elevate possono compromettere la durata utile della batteria. È possibile ridurre al minimo tali effetti parcheggiando il veicolo all'ombra durante l'estate.

⚠ Batteria ad alta tensione

Fare attenzione a non far scaricare eccessivamente la batteria ad alta tensione. Se il livello di carica della batteria scende quasi a zero, sarà impossibile avviare il sistema di alimentazione.

Le batterie ad alta tensione sono accompagnate da un'etichetta con le seguenti informazioni (la figura è un esempio).

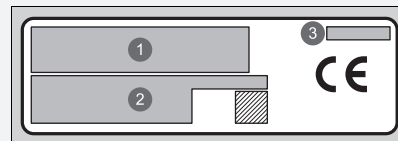

- 1 Nome e indirizzo del produttore
- 2 Nome e indirizzo dell'importatore
- 3 Modello batteria e numero di lotto
XXXXX##
XXXXX: Modello batteria
##: Numero di lotto

Fornisce assistenza per le funzioni quali l'accelerazione, la frenata e lo sterzo al fine di ridurre la fatica del conducente nonché per evitare o ridurre la gravità delle collisioni.

Honda SENSING ha le seguenti funzioni.

■ Funzioni che, per attivarsi, non richiedono l'azionamento di un interruttore

- Sistema di frenata riduzione impatto (CMBS) ➤ P. 402
- Sistema per la riduzione del rischio di allontanamento dalla corsia ➤ P. 416
- Sistema di riconoscimento della segnaletica stradale ➤ P. 463
- Abbaglianti automatici ➤ P. 197
- Sistema informazioni angolo cieco (BSI)* ➤ P. 394
- Monitor per vettura in arrivo lateralmente* ➤ P. 493
- Sistema sensori di parcheggio ➤ P. 488
- Monitoraggio attenzione conducente ➤ P. 153

■ Funzioni che, per attivarsi, richiedono l'azionamento di un interruttore

- Controllo velocità di crociera adattativo (ACC) con adattamento velocità ad andatura lenta ➤ P. 424
- Limitatore di velocità intelligente ➤ P. 381
- Sistema di mantenimento corsia (LKAS) ➤ P. 443
- Traffic Jam Assist ➤ P. 454

* Non disponibile su tutti i modelli

■ **Interruttori operativi del controllo velocità di crociera adattativo (ACC) con adattamento velocità ad andatura lenta/sistema di mantenimento corsia (LKAS)/sistema Traffic Jam Assist**

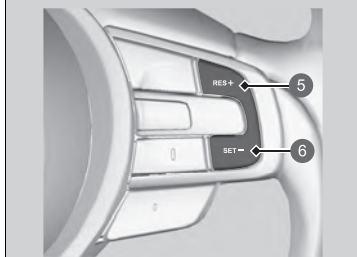
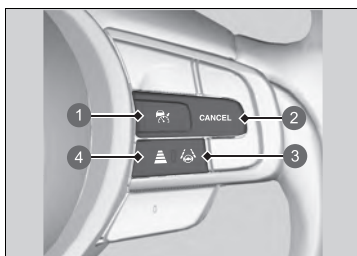

- 1 Pulsante 
- 2 Pulsante **CANCEL**
- 3 Pulsante LKAS
- 4 Pulsante distanza
- 5 Pulsante **RES/+**
- 6 Pulsante **SET/-**

■ **Pulsante** 

Premere per attivare la modalità di standby per ACC con adattamento velocità ad andatura lenta. Oppure premere per annullare il sistema.

■ **Pulsante LKAS**

Premere per attivare la modalità standby del sistema LKAS e del sistema Traffic Jam Assist. Oppure premere per annullare questi sistemi.

■ **Pulsante distanza**

Premere per modificare la distanza di sicurezza dell'ACC con adattamento velocità ad andatura lenta.

■ **Pulsante CANCEL**

Premere per disattivare il sistema ACC con adattamento velocità ad andatura lenta.

■ **Pulsanti RES/+ e SET/-**

Premere per impostare o ripristinare l'ACC con adattamento velocità ad andatura lenta o per regolare la velocità veicolo.

■ Contenuto del quadro strumenti

È possibile visualizzare lo stato corrente del sistema ACC con adattamento velocità ad andatura lenta, del sistema LKAS e del sistema Traffic Jam Assist.

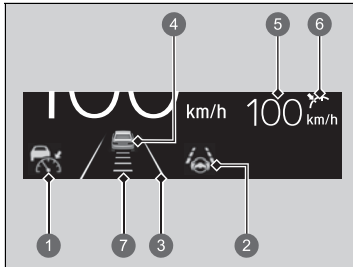

- ❶ Indica che i sistemi ACC con adattamento velocità ad andatura lenta sono pronti per essere attivati.
 - Bianco: il sistema è in standby.
 - Verde: il sistema è attivato.
 - Ambra: è presente un problema nel sistema.
- ❷ Indica che il sistema LKAS o il sistema Traffic Jam Assist è pronto per essere attivato.
 - Verde: il sistema è attivato o in standby.
 - Ambra: è presente un problema nel sistema.
- ❸ Indica che il sistema LKAS o il sistema Traffic Jam Assist è attivato e se vengono rilevate o meno le linee di demarcazione corsia.
 - Linee di corsia: il sistema è attivato.
 - Linee di corsia doppie: il sistema è in standby.
- ❹ Indica se l'ACC con adattamento velocità ad andatura lenta ha rilevato o meno il veicolo che precede.
- ❺ Indica che l'ACC con adattamento velocità ad andatura lenta mostra la velocità veicolo impostata.
 - Bianco: velocità veicolo impostata
 - Grigio: velocità impostata precedentemente
- ❻ Indica che l'ACC con adattamento velocità ad andatura lenta mostra lo stato di impostazione.
 - Verde: il sistema è attivato.
 - Grigio: il sistema non è attivato.
- ❼ Mostra la distanza veicolo impostata nell'ACC con adattamento velocità ad andatura lenta.

Sistema di frenata riduzione impatto (CMBS)

Il sistema è in grado di assistere il conducente quando sussiste la possibilità di collisione con un veicolo che precede (comprese le motociclette), un veicolo in arrivo in senso opposto, un veicolo che si avvicina lateralmente, un pedone o una persona in bicicletta (bicicletta in movimento). Il CMBS è progettato per avvisare l'utente quando viene rilevata una potenziale collisione, nonché per contribuire a ridurre la velocità, evitare le collisioni e ridurre la gravità dell'impatto.

ⓘ Sistema di frenata riduzione impatto (CMBS)

Note importanti sulla sicurezza

Il CMBS è progettato per ridurre la gravità di collisioni inevitabili. Non impedisce le collisioni, né arresta il veicolo automaticamente. È responsabilità del conducente agire adeguatamente sul pedale del freno e sul volante in base alle condizioni di guida.

Il CMBS potrebbe non attivarsi o non rilevare un veicolo antistante nelle seguenti condizioni:

❏ **Condizioni e limitazioni del CMBS** P. 407

Sono disponibili informazioni sulla gestione della telecamera anteriore a vista ampia in dotazione con questo sistema.

❏ **Telecamera anteriore a vista ampia** P. 473

Se il CMBS viene attivato, continuerà a funzionare anche se il pedale dell'acceleratore è parzialmente premuto. Tuttavia, verrà disattivato se il pedale dell'acceleratore viene premuto completamente.

■ Funzionamento del sistema

Condizioni di utilizzo

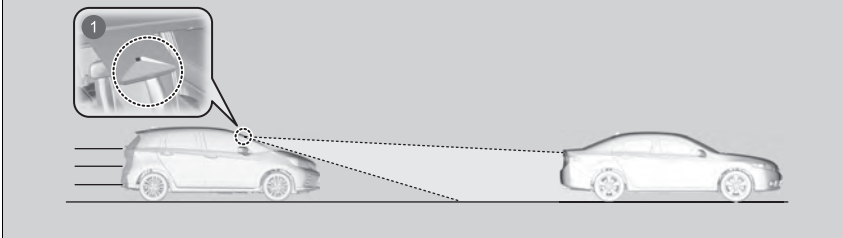

- ① La telecamera anteriore a vista ampia si trova dietro lo specchietto retrovisore.

Il sistema inizia a monitorare la strada davanti quando la velocità del veicolo è circa 5 km/h o superiore e viene rilevata la presenza di un altro veicolo, un pedone o una bicicletta in movimento.

Il CMBS si attiva quando:

- La differenza di velocità tra il proprio veicolo e un altro (include le motociclette), un pedone o una bicicletta in movimento che lo precede diventa circa 5 km/h o più e con una possibilità di collisione.
- Il veicolo marcia a circa 30 km/h o meno e vi è una possibilità di collisione frontale con un veicolo rilevato in arrivo dalla corsia opposta (include le motociclette), un pedone o una bicicletta in movimento durante la svolta a sinistra^{*1}/destra^{*2} in corrispondenza di un incrocio.
- La velocità del veicolo è di 100 km/h circa o inferiore e il sistema individua la possibilità di una collisione con:
 - Viene rilevata la presenza di un veicolo in arrivo o fermo davanti al veicolo.
 - Viene rilevata la presenza di un pedone o una bicicletta in movimento davanti al veicolo.
 - Un veicolo in avvicinamento dal lato di fronte a sé.

*1: Versione con guida a sinistra

*2: Versione con guida a destra

☒ Funzionamento del sistema

La telecamera anteriore a vista ampia del CMBS è progettata anche per rilevare i pedoni.

Tuttavia, la funzione di rilevamento pedoni potrebbe non attivarsi o non rilevare un pedone antistante in determinate condizioni.

Fare riferimento a quelle che indicano le limitazioni del rilevamento pedoni riportate nell'elenco.

➤ **Condizioni e limitazioni del CMBS** P. 407

L'impianto CMBS viene disattivato quando il veicolo si arresta o il sistema rileva che non esiste più il rischio di una collisione.

Il CMBS potrebbe anche annullarsi quando il conducente agisce sul volante e sul pedale del freno o dell'acceleratore per evitare una collisione.

■ Attivazione del sistema

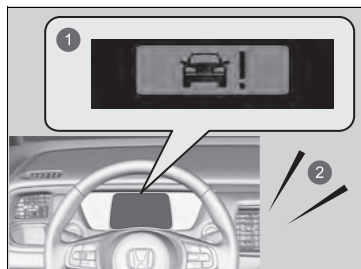

Il sistema genera avvisi acustici e visivi di una possibile collisione e si arresta se la collisione viene evitata.

- Intraprendere le misure necessarie per evitare una collisione (applicare i freni, cambiare corsia, ecc.).

- ① Allarmi visivi
- ② Avviso acustico

È possibile modificare la distanza (**Lontano/Normale/Vicino**) tra i veicoli in corrispondenza della quale si attiva il primo avviso di collisione del sistema.

➤ **Funzioni personalizzate** P. 301

Con l'impostazione **Lontano**, gli avvisi acustici e visivi vengono generati a una distanza maggiore dal veicolo che precede rispetto all'impostazione **Normale**; con l'impostazione **Vicino** la distanza per l'avviso è invece minore rispetto a **Normale**.

■ Fasi di avviso di collisione

Il sistema dispone di tre fasi di avviso in caso di possibile collisione. Tuttavia, in base alle circostanze, il CMBS potrebbe non attivarle tutte prima di passare alla fase finale.

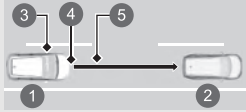
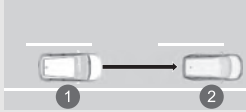
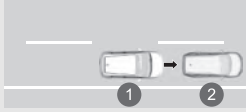
Distanza tra i veicoli	CMBS		
	I sensori rilevano un veicolo	AVVISI acustici e visivi	Frenata
<p>Fase uno</p> 	<p>Pericolo di collisione con il veicolo antistante.</p>	<p>L'allarme visivo lampeggia. Se la distanza tra il veicolo e quello che precede continua a diminuire, viene emesso un segnale acustico e l'allarme visivo lampeggia. ▶ È possibile modificare la distanza dell'avviso di collisione. ☑ Funzioni personalizzate P. 301</p>	—
<p>Fase due</p> 	<p>Maggiore rischio di collisione, tempo per la reazione ridotto.</p>	<p>Allarmi acustici e visivi.</p>	<p>Applicazione leggera</p>
<p>Fase tre</p> 	<p>Il CMBS determina che la collisione è inevitabile.</p>		<p>Applicazione vigorosa</p>

- ① Proprio veicolo
- ② Veicolo antistante
- ③ **Lontano**
- ④ **Normale**
- ⑤ **Vicino**

■ Attivazione e disattivazione del sistema CMBS

È possibile attivare e disattivare il sistema usando l'interfaccia informazioni del conducente.

➤ **Modifica del display** P. 143

➤ **Supporto di sicurezza** P. 158

Il sistema CMBS viene attivato ogni volta che si inserisce il sistema di alimentazione, anche se è stato disattivato durante l'ultimo ciclo di guida del veicolo.

☒ Sistema di frenata riduzione impatto (CMBS)

Non è possibile disattivare CMBS durante la guida.

Il sistema CMBS può essere disattivato automaticamente, con la spia di supporto sicurezza (ambra) e la spia del sistema di frenata riduzione impatto (CMBS) (ambra) che rimangono accese in determinate condizioni.

➤ **Condizioni e limitazioni del CMBS** P. 407

Il CMBS non si attiva per circa 15 secondi dopo l'inserimento del sistema di alimentazione.

Quando si imposta la modalità di alimentazione su ACCENSIONE dopo aver ricollegato la batteria da 12 Volt, le spie del controllo velocità di crociera adattativo (ACC) con adattamento velocità ad andatura lenta (ambra), del sistema di controllo stabilità del veicolo (VSA), del controllo stabilità del veicolo (VSA) **OFF**, del sistema di avviso perdita di pressione/bassa pressione degli pneumatici, del sistema di riduzione del rischio di allontanamento dalla corsia e del supporto di sicurezza (ambra) potrebbero accendersi in color ambra, unitamente alla visualizzazione di un messaggio sul quadro strumenti.

Guidare il veicolo per un breve tratto a più di 20 km/h. Ciascuna spia deve spegnersi. In caso contrario, far controllare il veicolo da una concessionaria.

Se si riscontrano comportamenti anomali del sistema, ad esempio se il messaggio di allerta viene visualizzato troppo frequentemente, far controllare il veicolo da una concessionaria.

■ Condizioni e limitazioni del CMBS

Nelle seguenti situazioni, la telecamera anteriore a vista ampia potrebbe non essere in grado di rilevare correttamente veicoli, pedoni, biciclette in movimento o condizioni stradali, causando potenzialmente un funzionamento non corretto del CMBS.

📷 **Telecamera anteriore a vista ampia** P. 473

■ Condizioni ambientali

- Si guida in condizioni atmosferiche avverse (pioggia, nebbia, neve, ecc.).
- Improvise variazioni tra luce e buio, come ad esempio all'ingresso o all'uscita di una galleria o le ombre di alberi, edifici, ecc.
- Vi è poco contrasto tra ostacoli e sfondo.
- Guida con il sole di fronte (ad esempio, all'alba o al crepuscolo).
- Una luce forte si riflette su veicoli (includere le motociclette), un pedone, una bicicletta in movimento o sulla superficie stradale.
- Gli oggetti o le strutture presenti sulla carreggiata vengono erroneamente interpretati come veicoli o pedoni.
- Viene schizzata acqua o neve da un veicolo che precede.
- Guida nelle ore notturne o in condizioni di buio, ad esempio in una galleria (a causa delle condizioni di scarsa luminosità, veicoli (includere le motociclette), pedoni o biciclette in movimento potrebbero non essere illuminati).

■ Condizioni stradali

- Guida su neve o strade bagnate (linee di corsia oscurate, tracce di veicoli, luci riflesse, schizzi, contrasto elevato).
- Guida su strade tortuose.
- La strada è in pendenza e il veicolo si sta avvicinando alla cima di una salita.
- Il veicolo sobbalza fortemente su superfici stradali irregolari.

■ Condizioni del veicolo

- Sono installate le catene da neve.
- Guida nelle ore notturne o in condizioni di buio (ad es. in una galleria) con i fari spenti.
- La telecamera anteriore a vista ampia è coperta da sporczia, nebbia, pioggia, fango, neve bagnata, guarnizioni, accessori, adesivi o pellicola sul parabrezza.
- L'interno del parabrezza è appannato.
- Sul parabrezza sono presenti residui dei tergicristalli.
- Quando l'illuminazione è debole a causa della sporczia che copre le lenti dei fari o in caso di scarsa visibilità in un luogo buio a causa di una regolazione errata dei fari.
- Condizione anomala di un cerchio o di uno pneumatico (dimensione errata, struttura o dimensioni diverse, pressione di gonfiaggio inadeguata, ecc.).
- Il veicolo è inclinato a causa della presenza di bagagli pesanti nel bagagliaio o sui sedili posteriori.
- Le sospensioni sono state modificate.
- Guida con il freno di stazionamento inserito.
- La visione della telecamera è ostruita da gocce d'acqua provenienti dal lavacrystalli o dalle spazzole tergicristalli.
- La guida del veicolo è instabile a causa di una strada sdruciolevole, ecc.
- Il veicolo sta trainando un rimorchio*.

▣ Condizioni del veicolo

Accertarsi che tutti gli pneumatici siano delle dimensioni, del tipo e del marchio specificati e che siano usurati in modo uniforme.

Se si utilizzano pneumatici di dimensioni, tipi, marchi o grado di usura diversi, il sistema potrebbe non funzionare correttamente.

Non modificare le sospensioni. La modifica dell'altezza del veicolo può impedire il corretto funzionamento del sistema.

■ **Esempi di limitazioni al corretto rilevamento della telecamera anteriore a vista ampia a causa delle condizioni del veicolo che precede, di veicoli in arrivo dal senso opposto o lateralmente, pedoni o biciclette in movimento**

- La distanza tra il proprio veicolo e quello che precede (includere le motociclette), il veicolo in avvicinamento da un lato, il veicolo che sorraggiunge dalla direzione opposta, il pedone o la bicicletta in movimento che precede è troppo breve.
- Il veicolo (includere le motociclette) che precede, il veicolo in arrivo dalla direzione opposta, il veicolo in avvicinamento da un lato, il pedone o la bicicletta taglia la strada o compare improvvisamente.
- Una bicicletta o un veicolo rivolto lateralmente è fermo.
- Il veicolo in arrivo dal senso opposto o il veicolo (includere le motociclette) che precede è laterale o è rivolto in diagonale.
- Quando il veicolo che precede (includere le motociclette), il veicolo in arrivo dal senso opposto, il veicolo che si avvicina lateralmente, il pedone o la bicicletta in movimento si mescolano con lo sfondo, impedendo al sistema di riconoscerli.
- Quando più pedoni procedono davanti in gruppo.
- Quando più biciclette procedono davanti in gruppo.
- Quando un pedone o una bicicletta attraversa la strada troppo rapidamente.
- Un pedone o una bicicletta si avvicina dalla direzione opposta.
- I fari del veicolo che precede o del veicolo in arrivo sono accesi su un lato o spenti su entrambi i lati in un luogo buio.
- Quando una parte di un pedone (testa, arti, ecc.) è nascosta dai bagagli.
- Quando un pedone è chinato o accovacciato, ha le mani alzate o sta correndo.
- Quando il pedone ha una statura inferiore a circa 1 metro o superiore a circa 2 metri.
- Quando il pedone spinge un passeggino o una bicicletta.
- Un veicolo si sta avvicinando diagonalmente dal lato.

- Un veicolo dalla forma speciale (ad esempio un'autocisterna o un autocarro senza rimorchio) si sta avvicinando lateralmente.
- Un veicolo in avvicinamento da un lato sta percorrendo una curva o un tratto in salita.

■ Esempi di altre limitazioni al rilevamento o al funzionamento del sistema

- Quando il veicolo che precede è una motocicletta, una motocicletta con sidecar, una sedia a rotelle o un altro veicolo con una forma particolare.
- Quando un veicolo è più basso sul lato posteriore rispetto al lato anteriore, ad esempio un autocarro che non trasporta un carico, o ha una forma stretta.
- Quando il veicolo che precede (incluse le motociclette), il veicolo in arrivo dal senso opposto, il pedone o la bicicletta in movimento non si trova esattamente davanti al proprio veicolo.
- La differenza di velocità tra il proprio veicolo e quello che lo precede (incluse le motociclette), il veicolo in arrivo, il pedone o la bicicletta in movimento è molto elevata.
- La differenza di velocità tra la propria vettura e un veicolo, un pedone o una bicicletta in movimento che si avvicina lateralmente è molto ampia.
- Quando il veicolo (incluse le motociclette) o la bicicletta che precede rallenta improvvisamente.
- Quando il conducente agisce sul pedale del freno e sul volante per evitare una collisione.
- In caso di avvicinamento al veicolo che precede (incluse le motociclette), al veicolo in arrivo dal senso opposto, a pedoni o biciclette in movimento durante una rapida accelerazione o l'azionamento del volante (eccetto durante la svolta a sinistra*1/destra*2 in corrispondenza di un incrocio ecc.)*3.
- Quando la bicicletta in movimento è una bici da bambino, una bici pieghevole, un triciclo o un'altra bici con ruote piccole oppure una bici lunga, come ad esempio un tandem.
- Quando la telecamera anteriore a vista ampia non è in grado di identificare correttamente la forma del veicolo che precede (incluse le motociclette), del veicolo in arrivo dal senso opposto, del veicolo che si sta avvicinando da un lato, del pedone o della bicicletta in movimento.
- Quando un veicolo (incluse le motociclette) con una distanza da terra minima estremamente elevata si trova davanti a sé o si sta avvicinando lateralmente.

*1: Versione con guida a sinistra

*2: Versione con guida a destra

*3: Quando vi è una possibilità di collisione frontale con un veicolo in arrivo dalla corsia opposta durante la svolta a sinistra*1/destra*2, il CMBS si attiva. Tuttavia, potrebbe non attivarsi se si ruota improvvisamente il volante.

■ Disattivazione automatica

Il sistema CMBS potrebbe disattivarsi automaticamente, con la spia di supporto sicurezza (ambra) e la spia del sistema di frenata riduzione impatto (CMBS) (ambra) che rimangono accese nelle situazioni seguenti:

- Si guida fuori strada, su una strada di montagna, o su una strada con curve e tortuosa per un periodo prolungato.
- Si guida in condizioni atmosferiche avverse (pioggia, nebbia, neve, ecc.).
- Guida con il freno di stazionamento inserito.
- La temperatura della telecamera anteriore a vista ampia aumenta eccessivamente.
- La telecamera anteriore a vista ampia è coperta da sporcizia, nebbia, pioggia, fango, neve bagnata, guarnizioni, accessori, adesivi o pellicola sul parabrezza.
- Viene rilevata una condizione anomala degli pneumatici (dimensione pneumatici errata, pneumatico forato, ecc.).

Una volta migliorate o risolte (ad esempio tramite pulitura) le condizioni che hanno causato la disattivazione del CMBS, il sistema viene riattivato.

■ In caso di scarsa possibilità di collisione

Anche se vi è una scarsa possibilità di collisione, il CMBS potrebbe attivarsi nelle seguenti condizioni:

Inoltre, il sistema può attivarsi se rileva la possibilità di collisione con pedoni, biciclette o veicoli in movimento.

- Il veicolo si avvicina o supera un altro veicolo che sta svoltando a sinistra o a destra.
- Il veicolo si avvicina al veicolo che lo precede e cambia corsia per sorpassarlo.

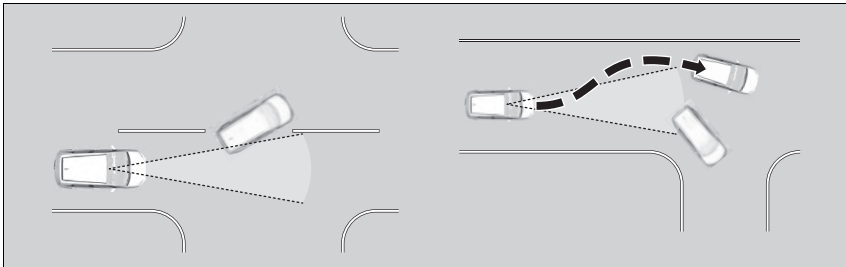

- Quando il veicolo si avvicina a veicoli, pedoni o biciclette in movimento.
- Quando veicoli, pedoni o biciclette in movimento passano davanti al proprio veicolo.
- Quando si guida sotto un varco basso o stretto a velocità elevata.
- In presenza di segnali stradali o strutture quali guardrail sul ciglio della strada lungo una curva.

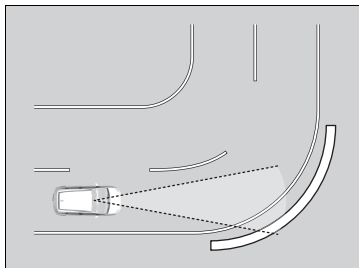

- Durante la guida su un percorso con diverse curve, si giunge a punto in cui ci si trova di fronte un veicolo in arrivo dalla corsia opposta.

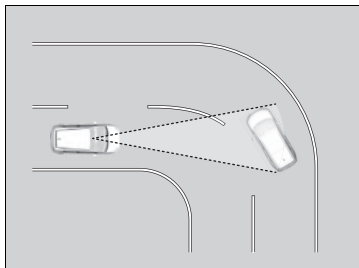

- Quando ci si avvicina a veicoli fermi o muri, ad esempio durante il parcheggio.

- Un veicolo si avvicina da un lato durante la percorrenza di una curva.
- Si passa accanto a un veicolo (includere le motociclette), un pedone o una bicicletta che sta svoltando a sinistra o a destra.
- Si passa davanti a un veicolo (includere le motociclette), un pedone o una bicicletta che si sta avvicinando lateralmente.
- Un veicolo (includere le motociclette), un pedone o una bicicletta esegue una svolta a sinistra o a destra mentre si avvicina lateralmente alla propria vettura.
- Si tenta di passare davanti a un veicolo (includere le motociclette) o a una bicicletta mentre si esegue una svolta a sinistra o a destra.
- Un veicolo (includere le motociclette) o una bicicletta sta tentando di passare davanti mentre si sta eseguendo una svolta a sinistra o a destra.
- Un veicolo (includere le motociclette), un pedone o una bicicletta entra nella traiettoria della vettura e si ferma davanti.
- Quando si esegue una svolta a sinistra o a destra, un pedone che attraversa entra nella traiettoria della vettura e si ferma davanti.
- Si passa vicino al lato di un veicolo parcheggiato sulla strada.

Sistema per la riduzione del rischio di allontanamento dalla corsia

Questo sistema avvisa e assiste l'utente nel caso in cui determini la possibilità che il veicolo oltrepassi le linee di demarcazione corsia rilevate o si avvicini al bordo esterno del manto stradale (confinante con erba o ghiaia) o a un veicolo rilevato in arrivo.

■ Funzionamento del sistema

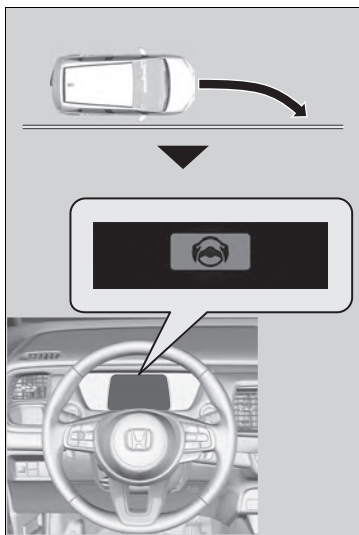

La telecamera anteriore a vista ampia posizionata dietro lo specchietto retrovisore monitora le linee di demarcazione corsia di sinistra e destra, bianche o gialle, il bordo esterno del manto stradale (confinante con erba o ghiaia) o i veicoli in arrivo rilevati.

Se il veicolo si avvicina alle linee di demarcazione corsia rilevate, al bordo esterno del manto stradale (confinante con erba o ghiaia) o a un veicolo in arrivo dalla corsia opposta senza gli indicatori di direzione azionati, il sistema si attiva.

- Se il sistema non è in grado di rilevare le linee di demarcazione corsia (bianche o gialle), non verrà fornita assistenza per evitare l'avvicinamento ai veicoli in arrivo.

Oltre a un allarme visivo, il sistema interviene sullo sterzo e fornisce un avviso tramite rapide vibrazioni sul volante, allo scopo di consentire la permanenza all'interno della corsia rilevata.

► Funzioni personalizzate P. 301

Come avviso visivo, viene visualizzato il messaggio  **Allontanamento dalla corsia** sull'interfaccia informazioni del conducente.

► Sistema per la riduzione del rischio di allontanamento dalla corsia

Note importanti sulla sicurezza

Come tutti i sistemi di assistenza, il sistema di riduzione del rischio di allontanamento dalla corsia ha dei limiti.

Un ricorso eccessivo al sistema di riduzione del rischio di allontanamento dalla corsia può essere causa di collisioni.

È sempre responsabilità del conducente mantenere il veicolo all'interno della propria corsia di guida.

Il sistema di riduzione del rischio di allontanamento dalla corsia fornisce un avviso quando rileva un avvicinamento al bordo esterno del manto stradale (confinante con erba o ghiaia), a un veicolo in arrivo, o un cambio corsia senza l'azionamento dell'indicatore di direzione.

Il sistema di riduzione del rischio di allontanamento dalla corsia potrebbe non rilevare tutte le linee di demarcazione o ogni cambio di corsia.

Il sistema di riduzione del rischio di allontanamento dalla corsia potrebbe non rilevare l'avvicinamento al bordo esterno del manto stradale (confinante con erba o ghiaia) o a un veicolo in arrivo.

Il sistema di riduzione del rischio di allontanamento dalla corsia potrebbe non essere in grado di intervenire a seconda delle condizioni meteorologiche, della velocità o della strada.

Il sistema di riduzione del rischio di allontanamento dalla corsia non si attiva per circa 15 secondi dopo l'inserimento del sistema di alimentazione.

Sono disponibili informazioni sulla gestione della telecamera anteriore a vista ampia in dotazione con questo sistema.

► Telecamera anteriore a vista ampia P. 473

Il sistema annulla le operazioni di assistenza quando si gira il volante per evitare di oltrepassare le linee di demarcazione corsia rilevate o ci si avvicina al bordo esterno del manto stradale (confinante con erba o ghiaia) o a un veicolo in arrivo.

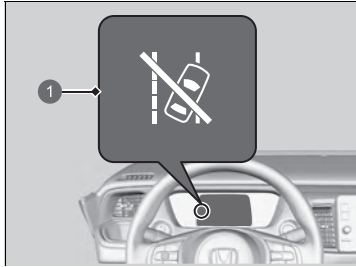

- 1 Spia di disattivazione automatica assistenza sterzo del sistema di riduzione del rischio di allontanamento dalla corsia

Se il sistema agisce più volte senza rilevare una risposta del conducente, il sistema produce un avviso emettendo un segnale acustico. Successivamente, la spia di disattivazione automatica assistenza sterzo del sistema di riduzione del rischio di allontanamento dalla corsia si accende, la funzione di assistenza del sistema di riduzione del rischio di allontanamento dalla corsia viene temporaneamente arrestata e il sistema avverte il conducente solo con il segnale acustico.

Dopo alcuni minuti, la spia di disattivazione automatica assistenza sterzo del sistema di riduzione del rischio di allontanamento dalla corsia si spegne e il sistema di riduzione del rischio di allontanamento dalla corsia viene ripristinato completamente.

► Sistema per la riduzione del rischio di allontanamento dalla corsia

Il sistema di riduzione del rischio di allontanamento dalla corsia potrebbe non funzionare correttamente oppure potrebbe funzionare in modo errato in determinate condizioni:

- **Condizioni e limitazioni del sistema di riduzione del rischio di allontanamento dalla corsia** P. 420

Talvolta, la guida o le condizioni della superficie stradale potrebbero distrarre l'attenzione dalle segnalazioni del sistema di riduzione del rischio di allontanamento dalla corsia.

È possibile modificare le impostazioni per il sistema di riduzione del rischio di allontanamento dalla corsia. Se il sistema LKAS è disattivato, potrebbe apparire il messaggio seguente nel caso in cui il sistema stabilisca la possibilità che il veicolo oltrepassi le linee di demarcazione corsia rilevate, il bordo esterno del manto stradale (confinante con erba o ghiaia) o si avvicini a un veicolo in arrivo dalla corsia opposta.

- **Funzioni personalizzate** P. 301

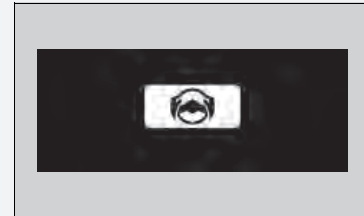

■ Modalità di attivazione del sistema

Il sistema si attiva automaticamente quando sono soddisfatte tutte le seguenti condizioni:

- Le linee di demarcazione corsia sono bianche (gialle).
Il veicolo viaggia a una velocità compresa tra circa 72 e 180 km/h.
 - ▶ Quando vi sono veicoli in arrivo dalla corsia opposta
Il veicolo viaggia a una velocità compresa tra circa 30 e 180 km/h.
- Il bordo esterno del manto stradale è delimitato da erba o ghiaia.
Il veicolo viaggia a una velocità compresa tra circa 30 e 180 km/h.
- Il veicolo sta procedendo su un rettilineo o su strade con curve dolci.
- Gli indicatori di direzione sono spenti.
- Il sistema stabilisce che il conducente non sta accelerando, frenando o sterzando attivamente.

▣ Modalità di attivazione del sistema

Il sistema di riduzione del rischio di allontanamento dalla corsia potrebbe disattivarsi automaticamente, con la spia del supporto di sicurezza (ambra) e la spia di riduzione del rischio di allontanamento dalla corsia (ambra) che si accendono e rimangono accese.

▣ Spie P. 106

Il funzionamento del sistema di riduzione del rischio di allontanamento dalla corsia può essere influenzato quando il veicolo:

- È guidato sul bordo interno di una curva o fuori da una corsia.
- È guidato in una corsia stretta.

■ Attivazione e disattivazione del sistema di riduzione del rischio di allontanamento dalla corsia

È possibile attivare e disattivare il sistema usando l'interfaccia informazioni del conducente.

🔗 **Modifica del display** P. 143

🔗 **Supporto di sicurezza** P. 158

Il sistema di riduzione del rischio di allontanamento dalla corsia viene attivato ogni volta che si inserisce il sistema di alimentazione, anche se è stato disattivato durante l'ultimo ciclo di guida del veicolo.

🔗 Attivazione e disattivazione del sistema di riduzione del rischio di allontanamento dalla corsia

Quando si imposta la modalità di alimentazione su ACCENSIONE dopo aver ricollegato la batteria da 12 Volt, le spie del controllo velocità di crociera adattativo (ACC) con adattamento velocità ad andatura lenta (ambra), del sistema di controllo stabilità del veicolo (VSA), del controllo stabilità del veicolo (VSA) **OFF**, del sistema di avviso perdita di pressione/bassa pressione degli pneumatici, del sistema di riduzione del rischio di allontanamento dalla corsia e del supporto di sicurezza (ambra) potrebbero accendersi in color ambra, unitamente alla visualizzazione di un messaggio sul quadro strumenti.

Guidare il veicolo per un breve tratto a più di 20 km/h.

Ciascuna spia deve spegnersi. In caso contrario, far controllare il veicolo da una concessionaria.

■ Condizioni e limitazioni del sistema di riduzione del rischio di allontanamento dalla corsia

Il sistema potrebbe non rilevare correttamente le linee di demarcazione della corsia (bianche o gialle), il bordo esterno del manto stradale (confinante con erba o ghiaia) o un veicolo in avvicinamento in determinate condizioni. Alcuni esempi di queste condizioni sono elencati di seguito.

■ Condizioni ambientali

- Vi è un leggero contrasto tra le linee della corsia e la superficie stradale.
- Si guida in condizioni atmosferiche avverse (pioggia, nebbia, neve, ecc.).
- Guida su strade innevate o bagnate.
- Guida con il sole di fronte (ad esempio, all'alba o al crepuscolo).
- Le ombre di oggetti adiacenti (alberi, edifici, guardrail, veicoli, ecc.) sono parallele alle linee bianche (o gialle).
- Improvvise variazioni tra luce e buio, come ad esempio all'ingresso o all'uscita di una galleria o le ombre di alberi, edifici, ecc.
- Una luce forte si riflette sulla superficie stradale.
- Guida nelle ore notturne o in condizioni di buio (ad es. in una galleria) (a causa delle condizioni di scarsa luminosità, le linee di corsia, la superficie stradale o i veicoli in arrivo potrebbero non essere illuminati).
- La distanza tra il veicolo e quello che lo precede è troppo ridotta e le linee di corsia e la superficie stradale non sono visibili.
- Il bordo esterno della strada è delimitato da oggetti, materiali, ecc. diversi da erba o ghiaia.

■ Condizioni stradali

- Si guida su una strada con segnaletica orizzontale temporanea.
- Sulla strada è presente segnaletica orizzontale sbiadita, multipla o diversa a causa di interventi di riparazione in corso o della permanenza di segnaletica vecchia.
- La strada è caratterizzata da linee che si uniscono, divergono o si incrociano, ad esempio in corrispondenza di un incrocio o di strisce pedonali.
- Le linee della corsia sono estremamente strette, larghe o cangianti.
- Parte delle linee di demarcazione è nascosta da un oggetto, ad esempio un veicolo.
- La strada è in pendenza e il veicolo si sta avvicinando alla cima di una salita.
- Il veicolo sobbalza fortemente su superfici stradali irregolari.
- Se eventuali ostacoli presenti sulla strada (cordoli, guardrail, tralicci, ecc.) vengono riconosciuti come linee di demarcazione bianche (o gialle).
- Guida su strade dissestate o non asfaltate o su superfici sconnesse.
- Guida su strade con linee di corsia doppie.
- Guida su strade innevate o sdruciolevoli.
- Attraversamento di un incrocio.
- Il manto stradale è visibile solo parzialmente a causa della presenza di neve o pozzanghere.
- Guida su strade non asfaltate o con solchi profondi.
- Le linee bianche (o gialle) non vengono riconosciute correttamente a causa delle condizioni della strada, come curve, tornanti o pendii.

■ Condizioni del veicolo

- Quando l'illuminazione è debole a causa della sporcizia che copre le lenti dei fari o in caso di scarsa visibilità in un luogo buio a causa di una regolazione errata dei fari.
- La parte anteriore della telecamera è coperta da sporcizia, nebbia, pioggia, fango, neve bagnata, guarnizioni, accessori, adesivi o pellicola sul parabrezza.
- Guida nelle ore notturne o in condizioni di buio (ad es. in una galleria) con i fari spenti.
- Quando il conducente agisce sul pedale del freno e sul volante.
- Sul parabrezza sono presenti residui dei tergicristalli.
- Condizione anomala di un cerchio o di uno pneumatico (dimensione errata, struttura o dimensioni diverse, pressione di gonfiaggio inadeguata, ecc.).
- Il veicolo è inclinato a causa della presenza di bagagli pesanti nel bagagliaio o sui sedili posteriori.
- Sono installate le catene da neve.
- Le sospensioni sono state modificate.
- Il veicolo sta trainando un rimorchio*.

■ Esempi di limitazioni al rilevamento a causa delle condizioni dei veicoli in arrivo

- Il veicolo in arrivo o il veicolo che precede è laterale.
- Il veicolo in arrivo dalla corsia opposta compare improvvisamente.
- Quando il veicolo in arrivo si confonde con lo sfondo, impedendo al sistema di riconoscerlo.
- I fari di un veicolo in arrivo sono accesi su un lato o spenti su entrambi i lati in un luogo buio.
- La distanza tra il veicolo e un veicolo in arrivo è troppo ridotta.
- Parte del veicolo in arrivo non è visibile a causa del veicolo che precede.
- Vi sono diverse corsie opposte o corsie di svolta.
- Il veicolo nella corsia adiacente è parcheggiato o procede a una velocità estremamente ridotta.

■ **Esempi di altre limitazioni al rilevamento o al funzionamento del sistema**

- Quando il veicolo in arrivo ha una forma particolare.
- Quando la telecamera non è in grado di identificare correttamente la forma del veicolo in arrivo.

■ **In caso di scarsa possibilità di collisione**

Il sistema di riduzione del rischio di allontanamento dalla corsia potrebbe attivarsi nelle seguenti condizioni.

- Durante la guida su un percorso con diverse curve, si giunge a punto in cui un veicolo in arrivo in direzione opposta si trova proprio davanti al vostro veicolo.

Controllo velocità di crociera adattativo (ACC) con adattamento velocità ad andatura lenta

Aiuta a mantenere una velocità veicolo costante e una distanza di sicurezza impostata tra il proprio veicolo e quello che lo precede e, se il veicolo che precede si arresta, può rallentare fino ad arrestare il proprio veicolo, senza che sia necessario tenere il piede sul pedale del freno o dell'acceleratore.

Quando il sistema ACC con adattamento velocità ad andatura lenta rallenta il veicolo applicando i freni, le luci freno del veicolo si accendono.

☒ Controllo velocità di crociera adattativo (ACC) con adattamento velocità ad andatura lenta

⚠ ATTENZIONE

L'uso improprio dell'ACC con adattamento velocità ad andatura lenta può causare incidenti.

Utilizzare l'ACC con adattamento velocità ad andatura lenta solo durante la guida in autostrada e su strade buone, in condizioni atmosferiche buone.

⚠ ATTENZIONE

L'ACC con adattamento velocità ad andatura lenta ha una capacità di frenata limitata e non è in grado di arrestare il veicolo al fine di evitare la collisione con un veicolo davanti al proprio che all'improvviso si arresta.

Essere sempre pronti ad azionare il pedale del freno se le condizioni lo richiedono.

Condizioni di utilizzo

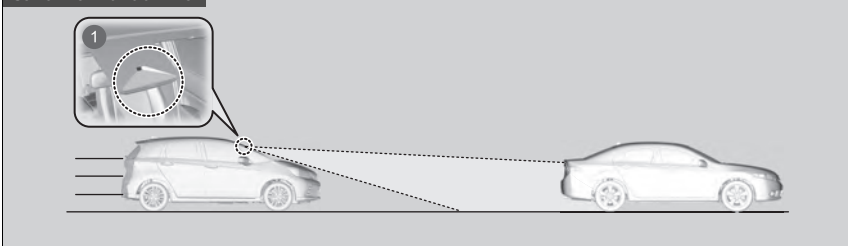

① La telecamera anteriore a vista ampia si trova dietro lo specchietto retrovisore.

- Velocità veicolo per ACC con adattamento velocità ad andatura lenta: **viene rilevato un veicolo che precede nel campo di rilevamento dell'ACC con adattamento velocità ad andatura lenta** – L'ACC con adattamento velocità ad andatura lenta si aziona a velocità fino a 180 km/h.

Non viene rilevato alcun veicolo nel campo di rilevamento dell'ACC con adattamento velocità ad andatura lenta – L'ACC con adattamento velocità ad andatura lenta si aziona a una velocità pari o superiore a 30 km/h.

- Posizione del cambio per l'ACC con adattamento ad andatura lenta: In **D**.

☒ Controllo velocità di crociera adattativo (ACC) con adattamento velocità ad andatura lenta

ATTENZIONE

L'uscita da un veicolo che è stato arrestato mentre il sistema ACC con adattamento velocità ad andatura lenta è in funzione può provocare il movimento del veicolo senza controllo da parte del guidatore.



Un veicolo che si sposta senza controllo da parte dell'operatore può provocare incidenti, con conseguente possibilità di lesioni personali gravi o letali.

Non uscire dal veicolo quando il veicolo viene arrestato dal sistema ACC con adattamento velocità ad andatura lenta.

■ Attivazione del sistema

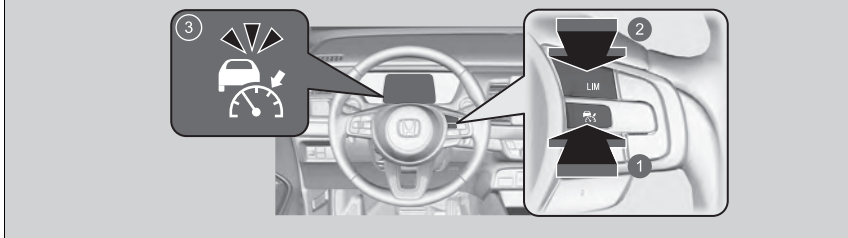
Modalità di utilizzo



- 1 Pulsante 
Premere il pulsante  sul volante.
- 2 Pulsante **LIM**
Se si accende una spia diversa, premere il pulsante **LIM** per passare al sistema ACC con adattamento velocità ad andatura lenta.
- 3 **La spia  (bianca) è accesa sul quadro strumenti.**
L'ACC con adattamento velocità ad andatura lenta è pronto per l'uso.

► Attivazione del sistema

Nota importante

Come per qualsiasi altro sistema, l'uso dell'ACC con adattamento velocità ad andatura lenta prevede delle limitazioni. Utilizzare il pedale del freno ogni volta che risulta necessario e mantenere sempre la distanza di sicurezza tra il proprio veicolo e gli altri.

L'ACC con adattamento velocità ad andatura lenta potrebbe non funzionare correttamente in determinate condizioni.

► Condizioni e limitazioni del sistema ACC con adattamento velocità ad andatura lenta P. 432

Quando non si utilizza l'ACC con adattamento velocità ad andatura lenta:

Disattivare il controllo velocità di crociera adattativo premendo il pulsante .

Sono disponibili informazioni sulla gestione della telecamera in dotazione con questo sistema.

► Telecamera anteriore a vista ampia P. 473

Impostazione della velocità del veicolo

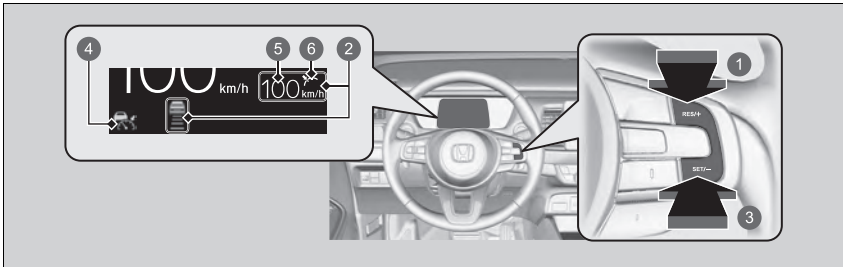

- 1 Pulsante **RES/+**
Premere e rilasciare
- 2 Quando l'ACC con adattamento velocità ad andatura lenta si avvia
- 3 Pulsante **SET/-**
Premere e rilasciare
- 4 Spia  (verde)
- 5 Velocità veicolo impostata (bianco)
- 6 Stato di impostazione (verde)

Impostazione della velocità del veicolo

Non utilizzare l'ACC con adattamento velocità ad andatura lenta nelle condizioni seguenti:

- Su strade con frequenti cambi di corsia o traffico intenso caratterizzato da numerose soste e ripartenze, l'ACC con adattamento velocità ad andatura lenta non è in grado di mantenere una distanza adeguata tra il proprio veicolo e quello che lo precede.
- Su strade con curve strette.
- Su strade con caselli per il pedaggio o con altri oggetti tra le corsie, nelle aree di parcheggio o in impianti con accessi predefiniti.
- Su strade con condizioni atmosferiche avverse (pioggia, nebbia, neve, ecc.), l'ACC con adattamento velocità ad andatura lenta potrebbe non rilevare correttamente la distanza tra il proprio veicolo e quello che lo precede.
- Su strade con fondo sdruciolevole o ghiacciato. Le ruote potrebbero slittare e il veicolo potrebbe sbandare.
- Su strade con tratti ripidi in salita o in discesa.
- Su strade con pendenze ondulate.

Quando si imposta la modalità di alimentazione su ACCENSIONE dopo aver ricollegato la batteria da 12 Volt, le spie del controllo velocità di crociera adattativo (ACC) con adattamento velocità ad andatura lenta (ambra), del sistema di controllo stabilità del veicolo (VSA), del controllo stabilità del veicolo (VSA) **OFF**, del sistema di avviso perdita di pressione/bassa pressione degli pneumatici, del sistema di riduzione del rischio di allontanamento dalla corsia e del supporto di sicurezza (ambra) potrebbero accendersi in color ambra, unitamente alla visualizzazione di un messaggio sul quadro strumenti.

Guidare il veicolo per un breve tratto a più di 20 km/h. Ciascuna spia deve spegnersi. In caso contrario, far controllare il veicolo da una concessionaria.

Durante la guida a una velocità di circa 30 km/h o superiore: Tenere il piede sollevato dal pedale e premere il pulsante **RES/+** o **SET/-** quando si raggiunge la velocità desiderata. Nel momento in cui si rilascia il pulsante, la velocità impostata viene memorizzata e viene inserito l'ACC con adattamento velocità ad andatura lenta.

Durante la guida a una velocità inferiore a circa 30 km/h: Se il veicolo è in movimento e il pedale del freno non è premuto, la pressione del pulsante fissa la velocità impostata a circa 30 km/h, indipendentemente dalla velocità veicolo corrente.

Se il veicolo è fermo, è possibile impostare la velocità anche con il pedale del freno premuto.

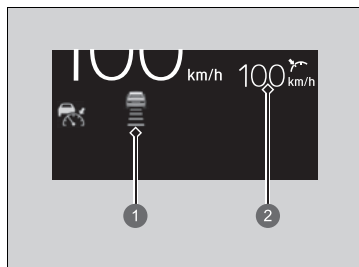

- 1 Distanza veicolo impostata
- 2 Velocità veicolo impostata

Quando l'ACC con adattamento velocità ad andatura lenta inizia a funzionare, sul quadro strumenti vengono visualizzate l'icona del veicolo, le barre della distanza e la velocità impostata.

► Impostazione della velocità del veicolo

È possibile commutare le unità di misura della velocità impostata tra km/h e mph sull'interfaccia informazioni del conducente o sulla schermata audio/informazioni.

- **Modifica delle unità di misura** P. 159
- **Funzioni personalizzate** P. 301

■ Funzionamento

■ Veicolo che precede

L'ACC con adattamento velocità ad andatura lenta controlla se un veicolo che precede entra nella gamma di rilevamento dell'ACC con adattamento velocità ad andatura lenta. Se viene rilevata la presenza di un veicolo che si comporta in questo modo, il sistema ACC con adattamento velocità ad andatura lenta mantiene o decelera il veicolo alla velocità impostata per garantire la distanza di sicurezza dal veicolo che precede.

➤ Per impostare o modificare la distanza di sicurezza P. 438

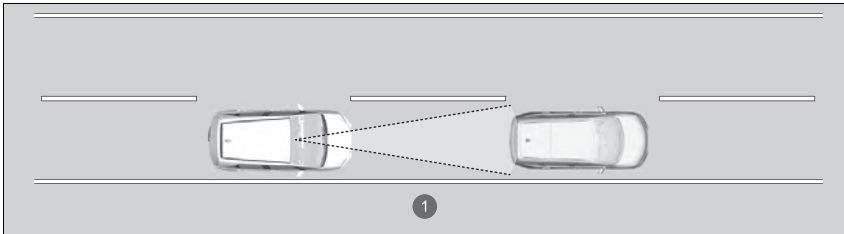

① Campo di rilevamento dell'ACC con adattamento ad andatura lenta: 120 m



Sul quadro strumenti viene visualizzata l'icona del veicolo.

Quando un veicolo che precede a una velocità inferiore alla velocità impostata vi taglia la strada e viene rilevato dalla telecamera, il proprio veicolo inizia a rallentare.

☒ Funzionamento

Se il veicolo che precede rallenta di colpo, o se un altro veicolo vi taglia la strada, il cicalino emette un segnale acustico e appare un messaggio sull'interfaccia informazioni del conducente.

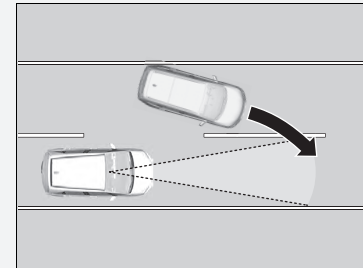

Premere il pedale del freno e mantenere la distanza appropriata dal veicolo che precede.

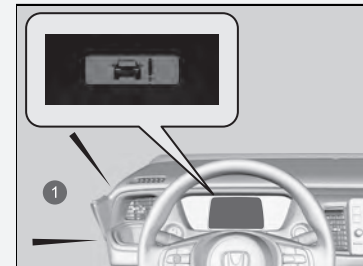

① Avviso acustico

■ Assenza di veicoli davanti



Sul quadro strumenti viene visualizzata l'icona della sagoma del veicolo.

Il veicolo mantiene la velocità impostata senza dover tenere il piede sul pedale del freno o dell'acceleratore.

Se prima era stato rilevato un veicolo davanti che impediva di viaggiare alla velocità impostata, l'ACC con adattamento velocità ad andatura lenta accelera il proprio veicolo fino a raggiungere la velocità impostata e quindi la mantiene.

Durante la percorrenza di pendii ripidi, il sistema ACC con adattamento velocità ad andatura lenta aziona i freni per inibire un'accelerazione eccessiva e mantenere la velocità impostata.

Tuttavia, la velocità del veicolo potrebbe aumentare oltre la velocità impostata.

■ Applicazione del pedale dell'acceleratore

In questo modo è possibile aumentare la velocità del veicolo. Non viene generato alcun segnale acustico né un avviso visivo, anche se il veicolo si trova nella gamma di rilevamento dell'ACC con adattamento velocità ad andatura lenta.

Il sistema ACC con adattamento velocità ad andatura lenta rimane attivo a meno che non venga annullato. Una volta rilasciato il pedale dell'acceleratore, il sistema riprende una velocità adeguata per mantenere la distanza di sicurezza mentre un veicolo che precede si trova nel campo di rilevamento dell'ACC con adattamento velocità ad andatura lenta.

☒ Funzionamento

Anche se la distanza tra il proprio veicolo e quello rilevato che lo precede è ridotta, l'ACC con adattamento velocità ad andatura lenta potrebbe causare un'accelerazione nelle seguenti circostanze:

- Il veicolo davanti procede alla stessa velocità, o più velocemente.
- Il veicolo che vi taglia la strada procede a una velocità superiore, distanziandosi gradualmente.

È anche possibile impostare il sistema in modo che emetta un cicalino quando un veicolo rilevato davanti al proprio entra ed esce dal raggio di rilevamento dell'ACC con adattamento velocità ad andatura lenta.

È possibile attivare e disattivare il segnale acustico di rilevamento veicolo.

☒ **Funzioni personalizzate** P. 301

Limitazioni

Potrebbe essere necessario utilizzare il freno per mantenere la distanza di sicurezza quando il sistema ACC con adattamento velocità ad andatura lenta è in funzione. Inoltre, l'ACC con adattamento velocità ad andatura lenta potrebbe non funzionare correttamente in determinate condizioni.

☒ **Condizioni e limitazioni del sistema ACC con adattamento velocità ad andatura lenta** P. 432

■ Un veicolo che precede si trova nella gamma di rilevamento dell'ACC con adattamento velocità ad andatura lenta e rallenta fino a fermarsi

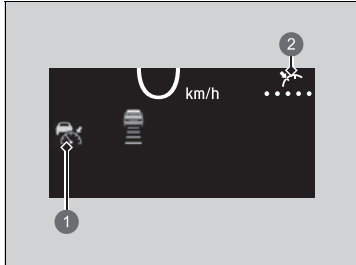

- 1 Spia (verde)
- 2 Stato di impostazione (verde)

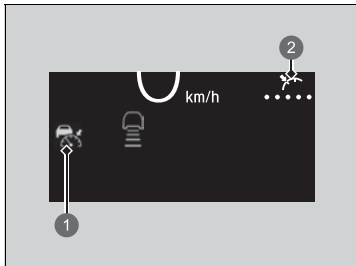

- 1 Spia (verde)
- 2 Stato di impostazione (verde)

Anche il proprio veicolo si arresta automaticamente. Sul quadro strumenti viene visualizzato il messaggio .

Quando il veicolo che precede riparte, se viene premuto il pulsante **RES/+** o **SET/-** oppure viene premuto il pedale dell'acceleratore, l'ACC con adattamento velocità ad andatura lenta entra di nuovo in funzione con la velocità precedentemente impostata.

Se prima di riprendere la guida non sono presenti altri veicoli antistanti, premere il pedale dell'acceleratore e l'ACC con adattamento velocità ad andatura lenta riprenderà a funzionare alla velocità impostata precedentemente.

► Funzionamento

- L'ACC con adattamento velocità ad andatura lenta potrebbe controllare temporaneamente la distanza tra il proprio veicolo e il veicolo sulla corsia adiacente o l'area intorno al proprio veicolo a seconda delle condizioni della strada (ad esempio, curve) o delle condizioni del veicolo (ad esempio, azionamento del volante o posizione del veicolo nella corsia).

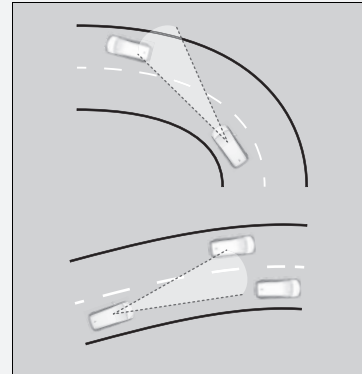

- Quando il veicolo che precede si allontana, ad esempio quando si entra in un'area di interscambio o di sosta, il sistema ACC con adattamento velocità ad andatura lenta può continuare a mantenere la distanza di sicurezza impostata per un breve periodo.

■ Condizioni e limitazioni del sistema ACC con adattamento velocità ad andatura lenta

Il sistema potrebbe disattivarsi automaticamente in determinate condizioni. Alcuni esempi di queste condizioni sono elencati di seguito. Altre condizioni possono ridurre alcune delle funzioni ACC con adattamento alla velocità bassa.

➤ **Telecamera anteriore a vista ampia** P. 473

■ Condizioni ambientali

- Si guida in condizioni atmosferiche avverse (pioggia, nebbia, neve, ecc.).
- Improvvise variazioni tra luce e buio, come ad esempio all'ingresso o all'uscita di una galleria o le ombre di alberi, edifici, ecc.
- Una luce forte si riflette sui veicoli o sulla superficie stradale.
- Viene schizzata acqua o neve da un veicolo che precede.
- Guida nelle ore notturne o in condizioni di buio (ad es. in una galleria) (a causa delle condizioni di scarsa luminosità, l'intero veicolo potrebbe non essere illuminato).
- Guida con il sole di fronte (ad esempio, all'alba o al crepuscolo).

■ Condizioni stradali

- Guida su strade tortuose o in pendenza.

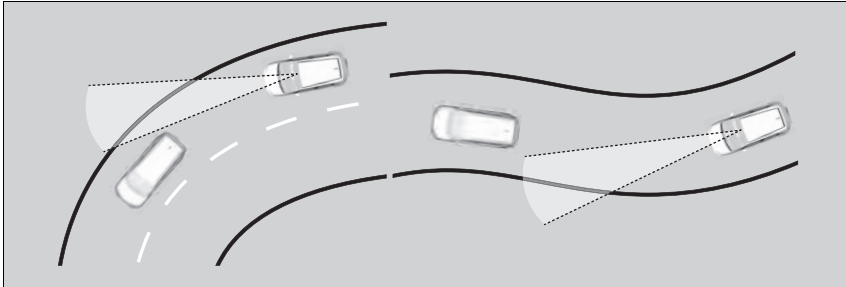

- Guida su strade con solchi profondi (strade innevate o non asfaltate, ecc.).
- La superficie stradale è coperta da un sottile strato di acqua o pozzanghere.
- Il veicolo sobbalza fortemente su superfici stradali irregolari.

■ Condizioni del veicolo

- Il veicolo è inclinato a causa della presenza di bagagli pesanti nel bagagliaio o sui sedili posteriori.
- Sono installate le catene da neve.
- La parte anteriore della telecamera è coperta da sporcizia, nebbia, pioggia, fango, neve bagnata, guarnizioni, accessori, adesivi o pellicola del parabrezza.
- Guida nelle ore notturne o in condizioni di buio (ad es. in una galleria) con i fari spenti.
- Sul parabrezza sono presenti residui dei tergicristalli.
- Quando l'illuminazione è debole a causa della sporcizia che copre le lenti dei fari o in caso di scarsa visibilità in un luogo buio a causa di una regolazione errata dei fari.
- Condizione anomala di un cerchio o di uno pneumatico (dimensione errata, struttura o dimensioni diverse, pressione di gonfiaggio inadeguata, ecc.).
- Le sospensioni sono state modificate.
- Il veicolo sta trainando un rimorchio*.

* Non disponibile su tutti i modelli

■ **Esempi di condizioni in cui la telecamera potrebbe non rilevare correttamente il veicolo che precede**

- Un veicolo attraversa improvvisamente l'incrocio davanti a voi.
- La distanza tra il proprio veicolo e quello che precede è troppo breve.
- Quando il veicolo che precede si confonde con lo sfondo, impedendo al sistema di riconoscerlo.
- I fari del veicolo che precede sono accesi su un lato o spenti su entrambi i lati in un luogo buio.

■ **Esempi di condizioni in cui il sistema potrebbe non funzionare correttamente**

- Un veicolo che precede si arresta e la differenza di velocità tra tale veicolo e il proprio è molto elevata.
- Quando il veicolo che precede rallenta improvvisamente.
- Quando il veicolo che precede ha una forma particolare.
- Quando un veicolo è più basso sul lato posteriore rispetto al lato anteriore, ad esempio un autocarro che non trasporta un carico, o ha una forma stretta.

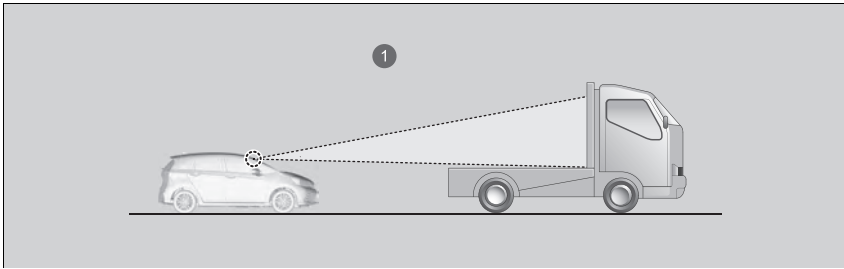

- 1 La telecamera rileva la parte superiore di un autocarro con pianale vuoto.
- Quando il proprio veicolo o quello che lo precede marcia sul bordo della corsia.
 - Quando il veicolo che precede è un veicolo stretto, ad esempio una motocicletta.

- Quando l'altezza minima da terra di un veicolo che precede è estremamente elevata.

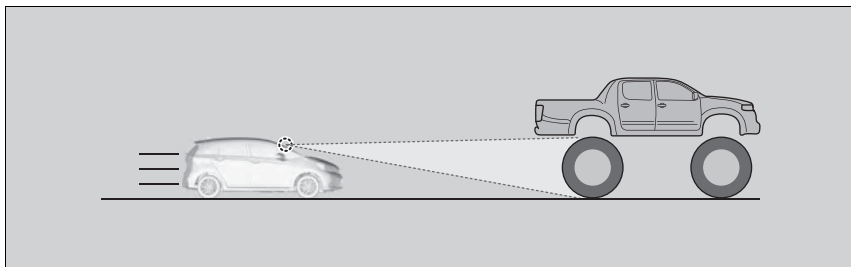

- Quando la telecamera non è in grado di identificare correttamente la forma del veicolo che precede.

■ Regolazione della velocità del veicolo

Aumentare o ridurre la velocità del veicolo utilizzando i pulsanti **RES/+** o **SET/-** sul volante.

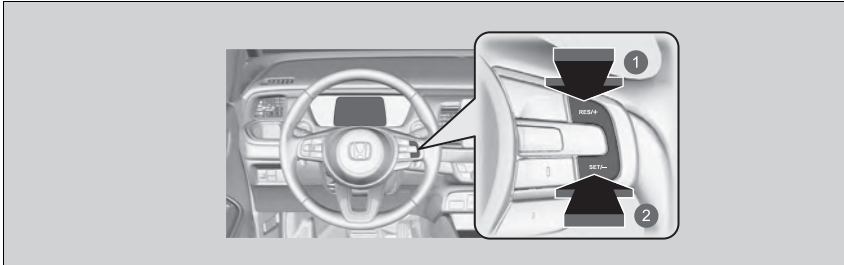

- ① Aumento della velocità
- ② Diminuzione della velocità

- Ogni volta che si preme il pulsante **RES/+** o **SET/-**, la velocità del veicolo viene aumentata o ridotta di circa 1 km/h di conseguenza.
- Se si tiene premuto il pulsante **RES/+** o **SET/-**, la velocità del veicolo viene aumentata o ridotta di circa 10 km/h di conseguenza.

▣ Regolazione della velocità del veicolo

Se il veicolo rilevato davanti procede a una velocità inferiore rispetto a quella impostata per il proprio veicolo, l'ACC con adattamento velocità ad andatura lenta potrebbe non accelerare. Ciò consente di mantenere la distanza impostata tra il proprio veicolo e quello che lo precede.

Quando si preme il pedale dell'acceleratore e si preme e rilascia il pulsante **RES/+** o **SET/-**, la velocità corrente del veicolo viene impostata.

■ Per impostare o modificare la distanza di sicurezza

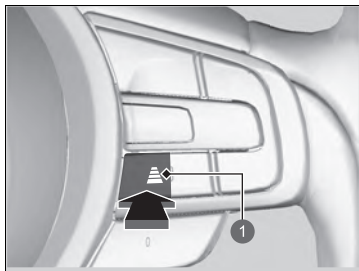

1 Pulsante distanza

Premere il pulsante della distanza per modificare la distanza di sicurezza del sistema ACC con adattamento velocità ad andatura lenta.

Ogni volta che si preme il pulsante, l'impostazione della distanza di sicurezza (la distanza rilevata tra il proprio veicolo e quello che lo precede) passa ciclicamente da extra lunga, a lunga, a intermedia e a ridotta.

Determinare l'impostazione della distanza più idonea in base alle condizioni specifiche di guida. Accertarsi di attenersi ai requisiti di distanza previsti dalle normative locali.

Più alta è la velocità del proprio veicolo, maggiore diventa la distanza ridotta, intermedia, lunga o extra lunga. Vedere i seguenti esempi per riferimento.

Distanza di sicurezza		Quando la velocità impostata è:	
		80 km/h	104 km/h
Ridotta		26,6 metri 1,2 sec	33,7 metri 1,2 sec
Intermedia		34,6 metri 1,6 sec	44,9 metri 1,6 sec
Lunga		44,0 metri 2,0 sec	57,1 metri 2,0 sec
Extra lunga		53,6 metri 2,4 sec	70,0 metri 2,4 sec

Quando il veicolo si arresta automaticamente perché il veicolo rilevato che precede si è arrestato, la distanza tra i due veicoli varierà in base all'impostazione della distanza del sistema ACC con adattamento velocità ad andatura lenta.

📖 Per impostare o modificare la distanza di sicurezza

Il conducente deve in tutte le circostanze mantenere uno spazio di frenata sufficiente dal veicolo che precede, tenendo presente che nel codice della strada potrebbero essere specificate distanze o tempi di distanza minimi applicabili a livello locale e che è sua responsabilità rispettare tale regole.

■ Annullamento

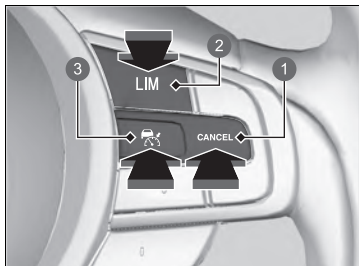

- ❶ Pulsante **CANCEL**
- ❷ Pulsante **LIM**
- ❸ Pulsante

Per annullare l'ACC con adattamento velocità ad andatura lenta, procedere in uno dei seguenti modi:

- Premere il pulsante **CANCEL**.
 - ▶ La spia (verde) sul quadro strumenti diventa (bianca).
- Premere il pulsante .
- ▶ La spia (verde) si spegne.
- Premere il pulsante **LIM**.
- Premere il pedale del freno quando il veicolo si muove in avanti.
 - ▶ La spia (verde) sul quadro strumenti diventa (bianca).

🔍 Annullamento

Ripristino della velocità impostata precedentemente: Dopo aver annullato l'ACC con adattamento velocità ad andatura lenta, è possibile attivare l'ACC con adattamento velocità ad andatura lenta con la velocità impostata precedentemente visualizzata sul quadro strumenti (in grigio) premendo il pulsante **RES/+** anche a veicolo fermo.

Quando si disattiva l'ACC con adattamento velocità ad andatura lenta premendo il pulsante **CANCEL** o premendo il pedale del freno, la velocità impostata precedentemente viene visualizzata sul quadro strumenti in grigio.

Quando si preme il pulsante **RES/+**, l'ACC con adattamento velocità ad andatura lenta viene attivato con la velocità visualizzata.

Se viene visualizzata la spia (bianca) e si preme il pulsante **RES/+**, ma non viene visualizzata alcuna velocità impostata in precedenza (in grigio), la velocità viene impostata in base alla velocità corrente del veicolo.

La velocità impostata non può essere impostata o ripristinata quando il sistema ACC con adattamento velocità ad andatura lenta è stato disinserito tramite il pulsante .

Premere il pulsante per attivare il sistema, quindi impostare la velocità desiderata.

■ Annullamento automatico

Quando l'ACC con adattamento velocità ad andatura lenta viene annullato automaticamente, il cicalino suona e sul quadro strumenti viene visualizzato un messaggio. Una qualsiasi di queste condizioni può causare l'annullamento automatico dell'ACC con adattamento velocità ad andatura lenta:

- Condizioni atmosferiche avverse (pioggia, nebbia, neve, ecc.)
- Non è possibile rilevare il veicolo che precede.
- Viene rilevata una condizione pneumatici anomala o gli pneumatici slittano.
- Guida su una strada montuosa per periodi prolungati o guida fuoristrada.
- Movimento brusco del volante.
- L'ABS, il VSA o il CMBS sono attivati.
- Quando la spia sistema VSA si accende.
- Quando la vettura viene arrestata su un pendio molto inclinato.
- Quando si inserisce manualmente il freno di stazionamento.
- Viene schizzata acqua o neve da un veicolo che precede.
- Guida con il sole di fronte (ad esempio, all'alba o al crepuscolo).
- Quando il veicolo rilevato entro il campo di rilevamento dell'ACC con adattamento velocità ad andatura lenta è troppo vicino.
- Quando si accelera rapidamente.
- La parte anteriore della telecamera è coperta da sporcizia, nebbia, pioggia, fango, neve bagnata, guarnizioni, accessori, adesivi o pellicola sul parabrezza.
- Il veicolo è carico di bagagli pesanti nel bagagliaio o sui sedili posteriori.
- Quando si attraversa un luogo buio, ad esempio un tunnel.
- Quando la spia del freno di stazionamento e dell'impianto frenante (ambra) si accende.
- Il veicolo ha ripetutamente applicato i freni per mantenere la velocità impostata (per esempio, si sta percorrendo un lungo tratto in discesa).
- Quando il sistema non rileva alcuna azione di guida da parte del conducente per un determinato periodo di tempo mentre è attivo anche il sistema LKAS.

►► Annullamento

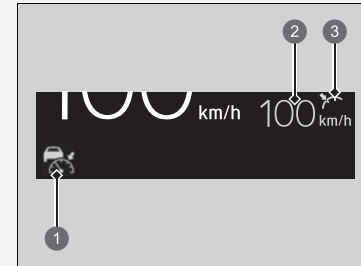

- 1 Spia  (bianca)
- 2 Velocità impostata precedente (grigio)
- 3 Stato di impostazione (grigio)

La disattivazione automatica dell'ACC con adattamento velocità ad andatura lenta può avvenire anche per le cause seguenti. In questi casi, il freno di stazionamento si innesta automaticamente.

- La cintura di sicurezza del conducente è stata slacciata a veicolo fermo.
- Il veicolo si ferma per più di 10 minuti.
- Il sistema di alimentazione è disinserito.

Sistema di mantenimento corsia (LKAS)

Fornisce l'input dello sterzo per mantenere il veicolo al centro della corsia rilevata e fornisce avvisi tattili, acustici e visivi se viene rilevato un allontanamento dalla corsia.

■ Assistenza input dello sterzo

Il sistema applica coppia allo sterzo per mantenere il veicolo tra le linee sinistra e destra della corsia. La coppia applicata aumenta se il veicolo si avvicina a una delle linee della corsia.

■ Avvisi tattili, acustici e visivi

Vengono generate vibrazioni rapide sul volante, viene emesso un segnale acustico e viene visualizzata un'avvertenza per avvisare l'utente che il veicolo si sta allontanando da una corsia rilevata.

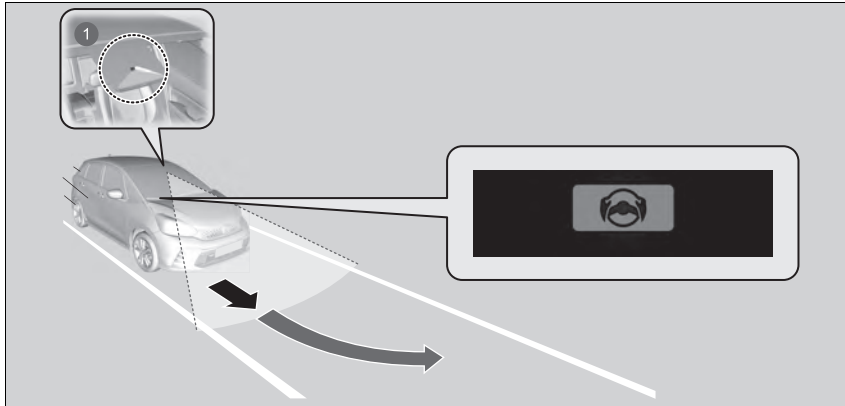

1 Telecamera anteriore a vista ampia: Monitora le linee della corsia

▣ Sistema di mantenimento corsia (LKAS)

Note importanti sulla sicurezza

Il sistema LKAS ha il solo scopo di offrire maggiore comodità di guida all'utente. Non si tratta di un sistema di guida autonomo e richiede sempre l'attenzione e il controllo da parte del conducente. Il sistema non funziona se si tolgono le mani dal volante o in caso di sterzata errata del veicolo.

▣ Messaggi di allerta e informazione sull'interfaccia informazioni del conducente P. 126

Il sistema LKAS è utile quando viene usato in autostrada o sulle strade a doppia corsia.

Non posizionare oggetti sul quadro strumenti. Gli oggetti potrebbero riflettersi sul parabrezza e impedire il corretto rilevamento del corsie di circolazione.

Il sistema LKAS avvisa solo quando viene rilevato un cambio di corsia senza aver azionato l'indicatore di direzione. Il sistema LKAS potrebbe non rilevare tutta la segnaletica di delimitazione della corsia o l'allontanamento dalla stessa; la precisione varia in base alle condizioni climatiche, alla velocità o alle condizioni della segnaletica di delimitazione della corsia. È sempre responsabilità del conducente guidare il veicolo in sicurezza ed evitare collisioni.

Il sistema LKAS potrebbe non funzionare come previsto durante una guida caratterizzata da frequenti arresti e ripartenze o su strade con curve strette.

Sono disponibili informazioni sulla gestione della telecamera in dotazione con questo sistema.

▣ Telecamera anteriore a vista ampia P. 473

Il sistema LKAS potrebbe non funzionare correttamente oppure potrebbe funzionare in modo errato in determinate condizioni:

▣ Condizioni e limitazioni del sistema LKAS P. 450

Quando si azionano gli indicatori di direzione per cambiare corsia, il sistema viene sospeso per essere ripristinato dopo il ritorno in posizione degli indicatori di direzione.

Nel caso in cui si effettui un cambio di corsia senza azionare gli indicatori di direzione, gli avvisi del sistema LKAS si attivano e viene applicata coppia allo sterzo.

⊠ Sistema di mantenimento corsia (LKAS)

Se il sistema non riesce a rilevare le corsie, viene annullato temporaneamente. Quando rileva la corsia, il sistema si ripristina automaticamente.

■ Funzione di supporto al mantenimento della corsia

Offre assistenza per mantenere il veicolo al centro della corsia. Quando il veicolo si avvicina a una linea bianca o gialla, la forza sterzante del servosterzo elettrico aumenta.

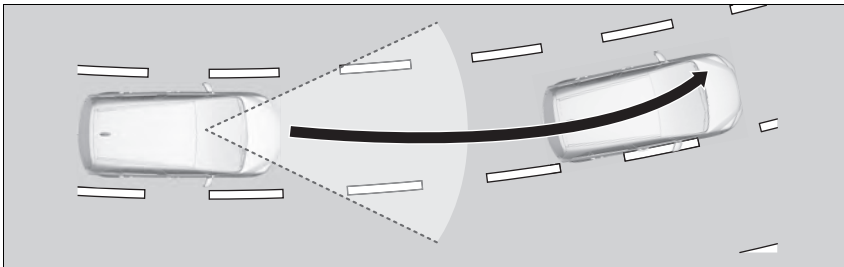

■ Funzione di avviso di allontanamento dalla corsia (LDW)

Quando il veicolo entra nella zona di avviso, il sistema LKAS segnala al conducente tale situazione facendo vibrare leggermente il volante e tramite avvisi acustici e visivi.

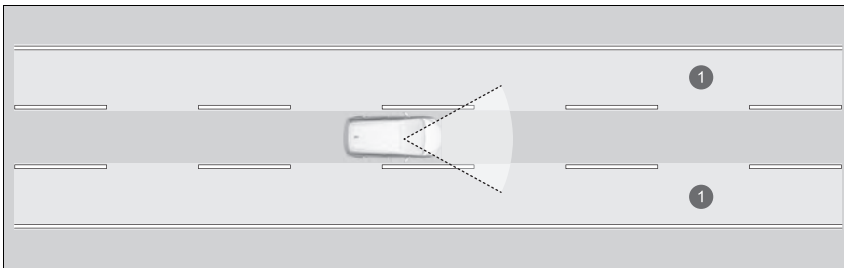

① Zona di avviso

■ Quando si può utilizzare il sistema

Il sistema può essere utilizzato quando sono soddisfatte le seguenti condizioni.

- Il veicolo viaggia a una velocità compresa tra circa 72 e 180 km/h.
- La corsia di guida presenta linee rilevabili su entrambi i lati e il veicolo si trova al centro della corsia.
- Si sta guidando su un rettilineo o su strade con curve dolci.
- Gli indicatori di direzione sono spenti.
- Il pedale del freno non è premuto.

■ Attivazione del sistema

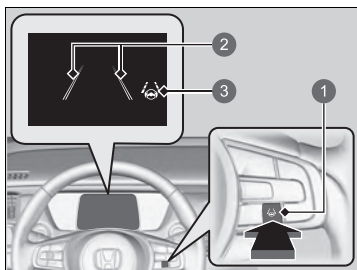

- 1 Pulsante LKAS
- 2 Linee di corsia doppie
- 3 Spia sistema di mantenimento corsia (LKAS) (verde)

1. Premere il pulsante LKAS.

- Sul quadro strumenti vengono visualizzate le linee di corsia doppie e la spia del sistema di mantenimento corsia (LKAS) (verde). Il sistema è attivato.

►► Quando si può utilizzare il sistema

Se il veicolo tira verso la linea sinistra o destra della corsia a causa dell'applicazione di coppia da parte del sistema, disattivare il sistema LKAS e far controllare il veicolo da una concessionaria.

Seguire i punti riportati di seguito per attivare correttamente il sistema:

- Mantenere sempre pulito il parabrezza intorno alla telecamera.
- Durante la pulizia del parabrezza, fare attenzione a non applicare detersivi sulla lente della telecamera.
- Non toccare la lente della telecamera.
- Non applicare adesivi sull'area intorno alla telecamera.

Se si preme il pulsante LKAS quando è possibile utilizzare il sistema, il sistema LKAS viene attivato senza standby.

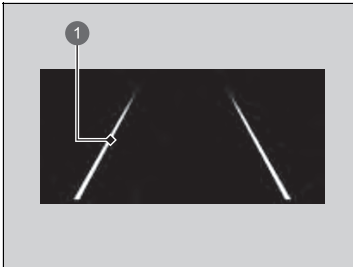

1 Linea di corsia

2. Durante la guida, mantenere il veicolo al centro della corsia.

- ▶ Le linee di corsia doppie diventano compatte quando il sistema inizia a funzionare dopo il rilevamento delle linee di demarcazione di destra e sinistra.

■ Annullamento

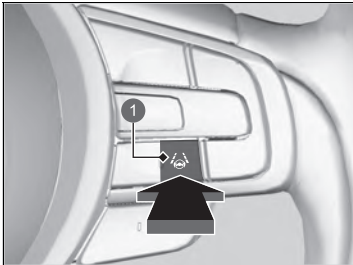

1 Pulsante LKAS

Premere il pulsante LKAS.

Il sistema LKAS viene disattivato ogni volta che si disinserisce il sistema di alimentazione, anche se è stato attivato durante l'ultimo ciclo di guida del veicolo.

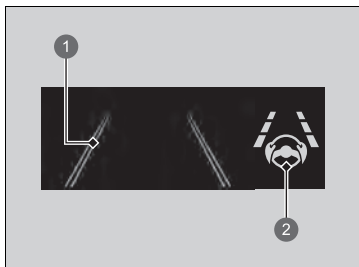

- ① Linee di corsia doppie
- ② Spia sistema di mantenimento corsia (LKAS) (verde)

Quando il sistema LKAS viene sospeso, le linee di corsia sul quadro strumenti diventano linee di corsia doppie e il cicalino suona (se attivato).

■ Il funzionamento del sistema viene sospeso se:

- Premere il pedale del freno.
 - ▶ Una volta rilasciato il pedale del freno, viene ripristinato il funzionamento del sistema LKAS e ricomincia a rilevare le linee della corsia.
- Il veicolo viene guidato a destra o a sinistra della corsia.

▣ Il funzionamento del sistema viene sospeso se:

È possibile modificare l'impostazione del sistema LKAS.
È possibile attivare e disattivare il segnale acustico sospeso del sistema LKAS.

🔧 **Funzioni personalizzate** P. 301

■ Il funzionamento del sistema LKAS può essere sospeso automaticamente quando:

- Il sistema non riesce a rilevare le linee della corsia.
- Il volante viene girato rapidamente.
- In caso di sterzata errata del veicolo.
- Si percorre una curva stretta.
- Si guida a una velocità superiore a circa 185 km/h.
- Viene inserito il sistema ABS o VSA.

In assenza di queste condizioni, il LKAS si riattiva automaticamente.

■ Il funzionamento del sistema LKAS può essere annullato automaticamente quando:

Nei casi seguenti, sullo schermo potrebbero apparire le linee di corsia doppie, il cicalino potrebbe suonare e il sistema LKAS potrebbe annullarsi automaticamente:

- La temperatura della telecamera è troppo alta.
- La telecamera dietro lo specchietto retrovisore o l'area intorno alla telecamera, incluso il parabrezza, è sporca.

■ Condizioni e limitazioni del sistema LKAS

Il sistema potrebbe non rilevare le linee di demarcazione della corsia e, pertanto, potrebbe non mantenere il veicolo al centro della corsia in determinate condizioni, incluse quelle seguenti:

■ Condizioni ambientali

- Vi è un leggero contrasto tra le linee della corsia e la superficie stradale.
- Si guida in condizioni atmosferiche avverse (pioggia, nebbia, neve, ecc.).
- Guida su strade innevate o bagnate.
- Guida con il sole di fronte (ad esempio, all'alba o al crepuscolo).
- Le ombre di oggetti adiacenti (alberi, edifici, guardrail, veicoli, ecc.) sono parallele alle linee bianche (o gialle).
- Improvise variazioni tra luce e buio, come ad esempio all'ingresso o all'uscita di una galleria o le ombre di alberi, edifici, ecc.
- Guida nelle ore notturne o in condizioni di buio (ad es. in una galleria) (a causa delle condizioni di scarsa luminosità, le linee di corsia o la superficie stradale potrebbero non essere illuminate).
- La distanza tra il veicolo e quello che lo precede è troppo ridotta e le linee di corsia e la superficie stradale non sono visibili.
- Una luce forte si riflette sulla superficie stradale.

■ Condizioni stradali

- Si guida su una strada con segnaletica orizzontale temporanea.
- Sulla strada è presente segnaletica orizzontale sbiadita, multipla o diversa a causa di interventi di riparazione in corso o della permanenza di segnaletica vecchia.

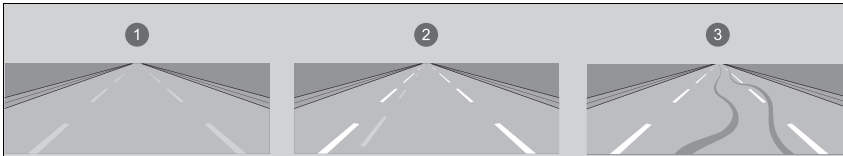

- ① Strisce usurate
- ② Strisce doppie
- ③ Tracce di pneumatici

- La strada è caratterizzata da linee che si uniscono, divergono o si incrociano, ad esempio in corrispondenza di un incrocio o di strisce pedonali.
- Le linee della corsia sono estremamente strette, larghe o cangianti.

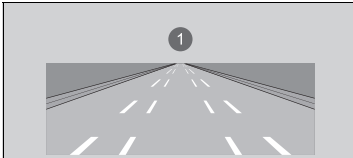

- ① Corsia molto larga o stretta

- Parte delle linee di demarcazione è nascosta da un oggetto, ad esempio un veicolo.
- La strada è in pendenza e il veicolo si sta avvicinando alla cima di una salita.
- Il veicolo sobbalza fortemente su superfici stradali irregolari.
- Se eventuali ostacoli presenti sulla strada (cordoli, guardrail, tralicci, ecc.) vengono riconosciuti come linee di demarcazione bianche (o gialle).
- Guida su strade dissestate o non asfaltate o su superfici sconnesse.
- Guida su strade con linee di corsia doppie.

- Guida su strade innevate o sdruciolevoli.
- Il manto stradale è visibile solo parzialmente a causa della presenza di neve o pozzanghere.
- La superficie stradale è coperta da un sottile strato di acqua o pozzanghere.
- Le linee bianche (o gialle) non vengono riconosciute correttamente a causa delle condizioni della strada, come curve, tornanti o pendii.
- Guida su strade non asfaltate o con solchi profondi.
- Attraversamento di un incrocio.

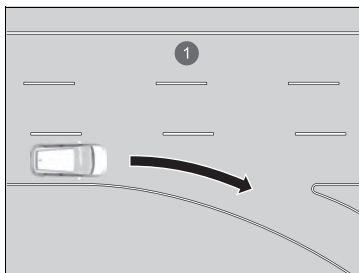

- 1 Corsia senza strisce in corrispondenza di un incrocio

■ Condizioni del veicolo

- Quando l'illuminazione è debole a causa della sporcizia che copre le lenti dei fari o in caso di scarsa visibilità in un luogo buio a causa di una regolazione errata dei fari.
- La parte anteriore della telecamera è coperta da sporcizia, nebbia, pioggia, fango, neve bagnata, guarnizioni, accessori, adesivi o pellicola sul parabrezza.
- Guida nelle ore notturne o in condizioni di buio (ad es. in una galleria) con i fari spenti.
- Sul parabrezza sono presenti residui dei tergicristalli.
- Condizione anomala di un cerchio o di uno pneumatico (dimensione errata, struttura o dimensioni diverse, pressione di gonfiaggio inadeguata, ecc.).
- Il veicolo è inclinato a causa della presenza di bagagli a pesanti nel bagagliaio o sui sedili posteriori.
- Le sospensioni sono state modificate.
- Sono installate le catene da neve.
- Il veicolo sta trainando un rimorchio*.

* Non disponibile su tutti i modelli

Traffic Jam Assist

Il sistema Traffic Jam Assist utilizza una telecamera anteriore a vista ampia montata sulla parte superiore del parabrezza per rilevare e monitorare le strisce di demarcazione corsia bianche (o gialle) di sinistra e destra.

In base ai segnali in ingresso dalla telecamera, il sistema può applicare la coppia di sterzo per mantenere il veicolo al centro della corsia rilevata.

■ Come funziona il sistema Traffic Jam Assist

In presenza di traffico intenso e quando il sistema di mantenimento corsia (LKAS) è attivo, il sistema Traffic Jam Assist, dopo il rilevamento delle linee di demarcazione corsia, applica coppia di sterzo per contribuire al mantenimento del veicolo al centro della corsia.

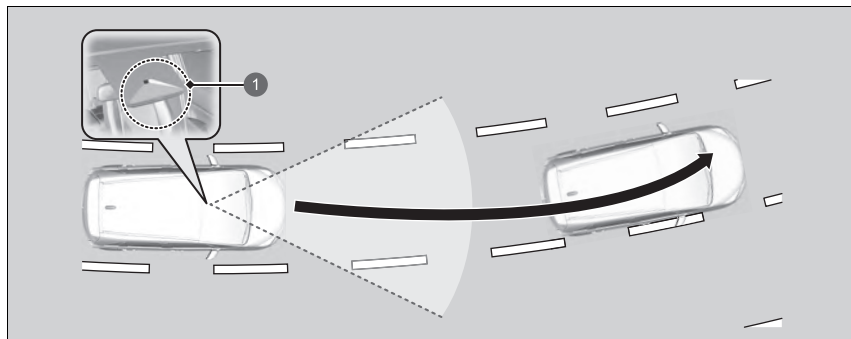

- 1 Telecamera anteriore a vista ampia
Rileva le linee della corsia di demarcazione corsia bianche (o gialle) di sinistra e destra

Quando si utilizza l'indicatore di direzione per segnalare un cambio di corsia, il sistema Traffic Jam Assist viene temporaneamente disattivato. Viene riattivato quando il veicolo si trova al centro della corsia e il sistema ha rilevato le linee di demarcazione corsia.

► Traffic Jam Assist

Note importanti sulla sicurezza

Il sistema Traffic Jam Assist ha il solo scopo di offrire maggiore comodità di guida all'utente. Non si tratta di un sistema di guida autonomo e richiede sempre l'attenzione e il controllo da parte del conducente. Il sistema non funziona se si tolgono le mani dal volante o in caso di sterzata errata del veicolo.

Il sistema Traffic Jam Assist è utile quando viene usato in autostrada o sulle strade a doppia corsia.

Sono disponibili informazioni sulla gestione della telecamera in dotazione con questo sistema.

► Telecamera anteriore a vista ampia P. 473

Il sistema Traffic Jam Assist avvisa solo quando viene rilevato un cambio di corsia senza aver azionato l'indicatore di direzione. Il sistema Traffic Jam Assist potrebbe non rilevare tutta la segnaletica di delimitazione della corsia o l'allontanamento dalla stessa; la precisione varia in base alle condizioni climatiche, alla velocità o alle condizioni della segnaletica di delimitazione della corsia. È sempre responsabilità del conducente guidare il veicolo in sicurezza ed evitare collisioni.

Il sistema Traffic Jam Assist potrebbe non funzionare correttamente in determinate condizioni:

► Condizioni e limitazioni del sistema Traffic Jam Assist P. 459

Quando il conducente assume il pieno controllo dello sterzo, la funzione di assistenza sterzo viene temporaneamente annullata.

La coppia applicata allo sterzo potrebbe non essere percepibile quando il conducente ha il pieno controllo dello sterzo o quando la superficie della strada è irregolare o accidentata.

■ Funzione di avviso di allontanamento dalla corsia (LDW)

Quando il veicolo entra nella zona di avviso, il sistema Traffic Jam Assist segnala al conducente tale situazione con un segnale acustico e visualizzando un avviso.

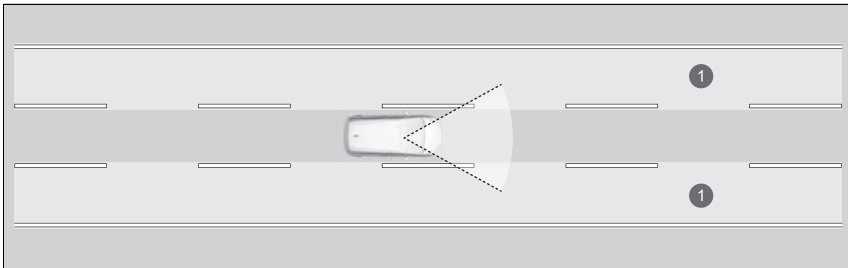

① Zona di avviso

■ Attivazione del sistema Traffic Jam Assist

Il sistema Traffic Jam Assist viene attivato in presenza di tutte le seguenti condizioni:

- Il sistema LKAS è attivato.
- La corsia di guida presenta linee rilevabili su entrambi i lati e il veicolo si trova al centro della corsia.
- Il veicolo viaggia a una velocità compresa tra 0 e 72 km/h.
- Si sta guidando su un rettilineo o su strade con curve dolci.
- Il conducente sta afferrando il volante.
- La leva del cambio è in posizione **D** o **B**.

Non utilizzare il sistema Traffic Jam Assist in una delle seguenti situazioni:

- Si sta viaggiando su una strada con curve strette.
 - ▶ Il sistema potrebbe non consentire al veicolo di rispondere nel modo più adatto alle condizioni stradali.
- Si sta entrando in un casello a pedaggio, un incrocio, un'area di servizio o un'area di parcheggio.
- Si sta guidando in condizioni climatiche avverse (pioggia, nebbia, neve, ecc.).
- La superficie della strada è sdruciolevole; ad esempio, è ghiacciata o coperta di neve.
 - ▶ Gli pneumatici potrebbero slittare, causando la perdita di controllo del veicolo.

☒ Attivazione del sistema Traffic Jam Assist

Fare riferimento alla pagina seguente per la corretta gestione del sistema LKAS:

- ☒ **Sistema di mantenimento corsia (LKAS)**
P. 443

Fare riferimento alla pagina seguente per i comandi al volante e le schermate:

- ☒ **Interruttori operativi del controllo velocità di crociera adattativo (ACC) con adattamento velocità ad andatura lenta/ sistema di mantenimento corsia (LKAS)/ sistema Traffic Jam Assist** P. 400
- ☒ **Contenuto del quadro strumenti** P. 401

■ Come funziona il sistema Traffic Jam Assist

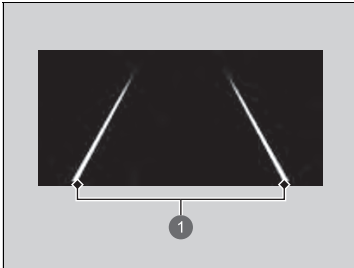

1 Linee di corsia

Durante la guida, mantenere il veicolo al centro della corsia.

- ▶ Le linee di corsia doppie diventano compatte quando il sistema inizia a funzionare dopo il rilevamento delle linee di demarcazione di destra e sinistra.

☒ Come funziona il sistema Traffic Jam Assist

Se il veicolo tende troppo a destra o a sinistra delle linee bianche (o gialle) di demarcazione corsia mentre il sistema Traffic Jam Assist è attivo, disattivare il sistema Traffic Jam Assist e far controllare il veicolo presso una concessionaria.

In alcuni casi il sistema non è in grado di rilevare correttamente le linee di demarcazione corsia e, di conseguenza, non fornisce assistenza di sterzo.

☒ Condizioni e limitazioni del sistema Traffic Jam Assist P. 459

Se il conducente toglie le mani dal volante o non mantiene adeguatamente il controllo dello sterzo, viene visualizzata l'avvertenza riportata di seguito.

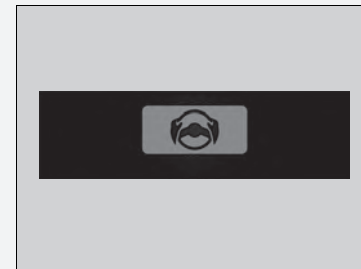

Se il conducente non afferra il volante dopo la visualizzazione ripetuta dell'avviso suddetto, si attiva un cicalino di allarme e il sistema Traffic Jam Assist viene annullato.

■ Annullamento del sistema Traffic Jam Assist

Premere il pulsante del sistema di mantenimento corsia (LKAS) per annullare il sistema Traffic Jam Assist.

■ Il sistema Traffic Jam Assist può essere sospeso automaticamente quando:

- Il sistema non riesce a rilevare le linee della corsia.
- Il volante viene girato bruscamente.
- In caso di sterzata errata del veicolo.
- Si sta percorrendo una curva molto stretta.
- Il pedale del freno viene premuto.

In assenza di queste condizioni, il sistema Traffic Jam Assist si riattiva automaticamente.

■ Il sistema Traffic Jam Assist può essere annullato automaticamente quando:

- La temperatura della telecamera è troppo alta.
- La telecamera dietro lo specchietto retrovisore o l'area intorno alla telecamera, incluso il parabrezza, è sporca.

Al momento dell'annullamento, le linee di demarcazione corsia scompaiono dallo schermo e il cicalino potrebbe attivarsi.

☒ Il sistema Traffic Jam Assist può essere sospeso automaticamente quando:

È possibile attivare e disattivare il segnale acustico sospeso del sistema Traffic Jam Assist selezionando **Allarme sistema mantenimento corsia** sull'interfaccia informazioni del conducente.

☒ **Funzioni personalizzate** P. 301

■ Condizioni e limitazioni del sistema Traffic Jam Assist

Il sistema potrebbe non rilevare le linee di demarcazione della corsia e, pertanto, potrebbe non mantenere il veicolo al centro della corsia in determinate condizioni, incluse quelle seguenti:

■ Condizioni ambientali

- Vi è un leggero contrasto tra le linee della corsia e la superficie stradale.
- Si guida in condizioni atmosferiche avverse (pioggia, nebbia, neve, ecc.).
- Guida su strade innevate o bagnate.
- Guida con il sole di fronte (ad esempio, all'alba o al crepuscolo).
- Le ombre di oggetti adiacenti (alberi, edifici, guardrail, veicoli, ecc.) sono parallele alle linee bianche (o gialle).
- Improvvise variazioni tra luce e buio, come ad esempio all'ingresso o all'uscita di una galleria o le ombre di alberi, edifici, ecc.
- Guida nelle ore notturne o in condizioni di buio (ad es. in una galleria) (a causa delle condizioni di scarsa luminosità, le linee di corsia o la superficie stradale potrebbero non essere illuminate).
- Quando le linee di demarcazione corsia o il fondo stradale non sono visibili, ad esempio quando la distanza dal veicolo che precede è estremamente breve o in corrispondenza di un incrocio.
- Una luce forte si riflette sulla superficie stradale.

■ Condizioni stradali

- Si guida su una strada con segnaletica orizzontale temporanea.
- Sulla strada è presente segnaletica orizzontale sbiadita, multipla o diversa a causa di interventi di riparazione in corso o della permanenza di segnaletica vecchia.

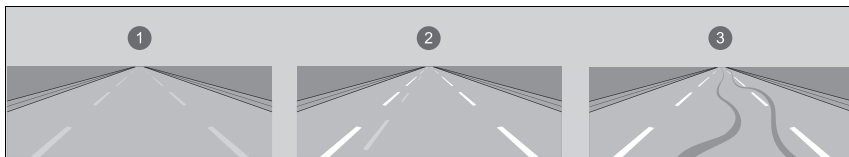

- ① Strisce usurate
- ② Strisce doppie
- ③ Tracce di pneumatici

- La strada è caratterizzata da linee che si uniscono, divergono o si incrociano, ad esempio in corrispondenza di un incrocio o di strisce pedonali.
- Le linee della corsia sono estremamente strette, larghe o cangianti.

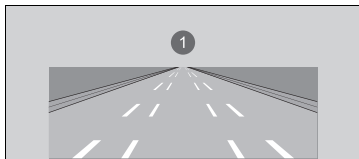

- ① Corsia molto larga o stretta

- Parte delle linee di demarcazione è nascosta da un oggetto, ad esempio un veicolo.
- La strada è in pendenza e il veicolo si sta avvicinando alla cima di una salita.
- Il veicolo sobbalza fortemente su superfici stradali irregolari.
- Se eventuali ostacoli presenti sulla strada (cordoli, guardrail, tralicci, ecc.) vengono riconosciuti come linee di demarcazione bianche (o gialle).

- Guida su strade dissestate o non asfaltate o su superfici sconnesse.
- Guida su strade con linee di corsia doppie.
- Guida su strade innevate o sdruciolevoli.
- Il manto stradale è visibile solo parzialmente a causa della presenza di neve o pozzanghere.
- La superficie stradale è coperta da un sottile strato di acqua o pozzanghere.
- Le linee bianche (o gialle) non vengono riconosciute correttamente a causa delle condizioni della strada, come curve, tornanti o pendii.
- Guida su strade non asfaltate o con solchi profondi.
- Attraversamento di un incrocio.

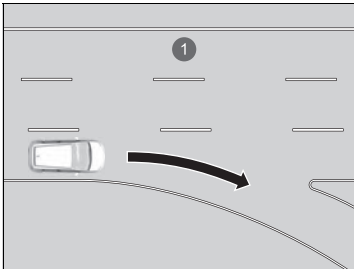

- ❶ Corsia senza strisce in corrispondenza di un incrocio

■ Condizioni del veicolo

- Quando l'illuminazione è debole a causa della sporcizia che copre le lenti dei fari o in caso di scarsa visibilità in un luogo buio a causa di una regolazione errata dei fari.
- La parte anteriore della telecamera è coperta da sporcizia, nebbia, pioggia, fango, neve bagnata, guarnizioni, accessori, adesivi o pellicola sul parabrezza.
- Guida nelle ore notturne o in condizioni di buio (ad es. in una galleria) con i fari spenti.
- Sul parabrezza sono presenti residui dei tergicristalli.
- Condizione anomala di un cerchio o di uno pneumatico (dimensione errata, struttura o dimensioni diverse, pressione di gonfiaggio inadeguata, ecc.).
- Il veicolo è inclinato a causa della presenza di bagagli a pesanti nel bagagliaio o sui sedili posteriori.
- Le sospensioni sono state modificate.
- Sono installate le catene da neve.
- Il veicolo sta trainando un rimorchio*.

Sistema di riconoscimento della segnaletica stradale

Modelli con interruttore luci interne anteriori

Questo sistema funge da promemoria della segnaletica stradale, come ad esempio il limite di velocità corrente e il divieto di sorpasso, e avverte se il veicolo sta superando tale limite.

Modelli senza interruttore luci interne anteriori

Questo sistema funge da promemoria della segnaletica stradale, come ad esempio il limite di velocità corrente e il divieto di sorpasso, che il veicolo ha appena superato, visualizzando i segnali sul quadro strumenti.

Modelli con interruttore luci interne anteriori

Funzionamento del sistema

Il sistema visualizza i segnali riconosciuti come designati per il veicolo utilizzando le informazioni acquisite dalla telecamera situata dietro lo specchietto retrovisore sulla segnaletica stradale e i dati provenienti dal sistema durante la guida. L'icona del segnale viene solitamente visualizzata prima di superare il segnale e continua a essere visualizzata fino a quando non viene riconosciuto un altro segnale.

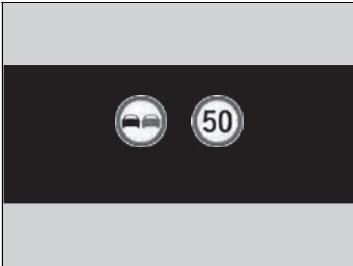

L'icona del segnale potrebbe anche cambiare o scomparire quando:

- Viene rilevato il limite di velocità o un altro limite designato.
- Il veicolo entra/esce da una strada con un limite di velocità differente.
- Si sta effettuando una svolta azionando un indicatore di direzione per cambiare direzione a un incrocio.

System of road sign recognition

Modelli per la Turchia

Per garantire la funzionalità del sistema, è necessario mantenere aggiornate le informazioni sui limiti di velocità sui dati ISA. Aggiornare regolarmente i dati ISA.

- **Fare riferimento al manuale separato per i dettagli sugli aggiornamenti.**

Modelli con interruttore luci interne anteriori, eccetto modelli per la Turchia

Per garantire la funzionalità del sistema, è necessario mantenere aggiornate le informazioni sui limiti di velocità sul sistema di navigazione. Aggiornare regolarmente le informazioni delle mappe del sistema di navigazione.

- **Consultare il manuale del sistema di navigazione**

Note importanti sulla sicurezza

Il sistema è progettato per rilevare la segnaletica conforme agli standard della Convenzione di Vienna. Potrebbero non essere visualizzati tutti i segnali, pertanto non ignorare mai i segnali posti al lato della strada. Il sistema non funziona per i segnali stradali designati di tutti i paesi in cui si può viaggiare, né in tutte le situazioni.

Non affidarsi eccessivamente al sistema. È sempre responsabilità del conducente guidare a velocità appropriate alle condizioni stradali.

Se il sistema non riesce a individuare alcuna segnaletica stradale durante la guida, viene visualizzato  (bianco).

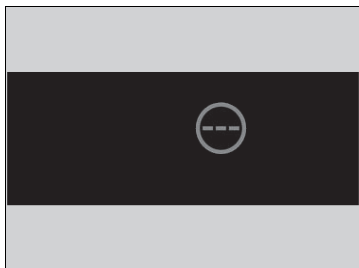

▶▶ Sistema di riconoscimento della segnaletica stradale

Non applicare pellicole o attaccare oggetti al parabrezza poiché potrebbero ostruire il campo visivo della telecamera e causare il funzionamento anomalo del sistema.

Graffi, scheggiature o altri danni al parabrezza all'interno del campo visivo della telecamera possono impedire il corretto funzionamento del sistema. In tal caso, si consiglia di sostituire il parabrezza con un parabrezza originale Honda. L'esecuzione di riparazioni anche minime all'interno del campo visivo della telecamera o l'installazione di un parabrezza non originale potrebbe causare il funzionamento anomalo del sistema. Dopo la sostituzione del parabrezza, far ritarare la telecamera da una concessionaria.

Per il corretto funzionamento del sistema, è necessaria una calibrazione adeguata della telecamera.

Il sistema di riconoscimento della segnaletica stradale non si attiva per circa 15 secondi dopo l'avviamento del sistema di alimentazione.

Per contribuire a ridurre la possibilità che l'elevata temperatura dell'abitacolo possa disattivare il sistema di rilevamento della telecamera, durante il parcheggio, individuare un'area all'ombra o rivolgere la parte anteriore del veicolo al riparo dal sole. Se si utilizza un parasole riflettente, evitare che questo copra l'alloggiamento della telecamera.

La copertura della telecamera può concentrare il calore sulla telecamera stessa.

Modelli senza interruttore luci interne anteriori

Funzionamento del sistema

Quando la telecamera situata dietro lo specchietto retrovisore acquisisce i segnali stradali durante la guida, il sistema visualizza quelli riconosciuti come appropriati per il proprio veicolo. L'icona del segnale stradale viene visualizzata fino a quando il veicolo non raggiunge un tempo e una distanza predefiniti.

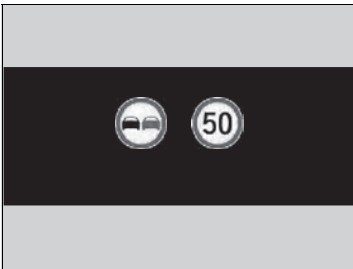

L'icona del segnale potrebbe anche cambiare o scomparire quando:

- Viene rilevato il limite di velocità o un altro limite designato.
- Il veicolo è in fase di entrata/uscita dall'autostrada.
- Si sta effettuando una svolta azionando un indicatore di direzione per cambiare direzione a un incrocio.

System of road sign recognition

Sono disponibili informazioni sulla gestione della telecamera in dotazione con questo sistema.

➔ **Telecamera anteriore a vista ampia** P. 473

Modelli con interruttore luci interne anteriori

È possibile attivare e disattivare il sistema di riconoscimento della segnaletica stradale.

Se viene selezionato **Nessuno**, sarà visualizzato  (grigio).

➔ **Funzioni personalizzate** P. 301

Modelli senza interruttore luci interne anteriori

È possibile attivare e disattivare il sistema di riconoscimento della segnaletica stradale.

➔ **Funzioni personalizzate** P. 301

Modelli con interruttore luci interne anteriori

È possibile modificare le impostazioni del suono di notifica che viene riprodotto quando il limite di velocità rilevato cambia.

➔ **Funzioni personalizzate** P. 301

Se il sistema non riesce a individuare alcuna segnaletica stradale durante la guida, potrebbe essere visualizzata l'immagine riportata di seguito.

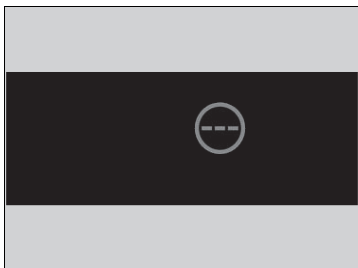

» Sistema di riconoscimento della segnaletica stradale

Modelli con interruttore luci interne anteriori

Se il veicolo supera il limite di velocità rilevato, un'icona che rappresenta il segnale del limite di velocità per l'area corrente lampeggia sul display, e se si continua a superare tale limite, si attiva il cicalino.

Tuttavia, il cicalino non emette alcun segnale acustico se il veicolo sta rallentando.

Modelli senza interruttore luci interne anteriori

Se il veicolo supera il limite di velocità rilevato, un'icona che rappresenta il segnale del limite di velocità per l'area corrente lampeggia sul display.

➤ **Funzioni personalizzate** P. 301

La capacità del sistema di notificare al conducente con precisione il limite di velocità dipende da alcune condizioni, quali le unità di misura visualizzate sul segnale stradale, la velocità e la direzione di marcia del veicolo. In alcuni casi, il sistema può visualizzare false segnalazioni o altre informazioni imprecise.

➤ **Condizioni e limitazioni del sistema di riconoscimento della segnaletica stradale**
P. 467

L'unità di misura dei limiti di velocità (mph o km/h) varia da paese a paese. Il sistema di riconoscimento della segnaletica stradale potrebbe non funzionare correttamente subito dopo l'ingresso in un paese la cui unità è diversa da quella del paese di provenienza.

➤ **Modifica delle unità di misura** P. 159

➤ **Funzioni personalizzate** P. 301

■ Condizioni e limitazioni del sistema di riconoscimento della segnaletica stradale

Il sistema di riconoscimento della segnaletica stradale potrebbe riconoscere in maniera errata, impiegare del tempo per riconoscere o non riconoscere la segnaletica stradale nei casi seguenti.

■ Condizioni ambientali

- Guida con il sole di fronte (ad esempio, all'alba o al crepuscolo).
- Una luce forte si riflette sulla superficie stradale.
- Guida notturna o in aree buie quali lunghe gallerie.
- Si guida in condizioni atmosferiche avverse (pioggia, nebbia, neve, ecc.).
- Improvise variazioni tra luce e buio, come ad esempio all'ingresso o all'uscita di una galleria o le ombre di alberi, edifici, ecc.
- Viene schizzata acqua o neve da un veicolo che precede.
- Riflessi sulla parte interna del parabrezza.

■ Condizioni stradali

- Il veicolo sobbalza fortemente su superfici stradali irregolari.

■ Condizioni del veicolo

- Quando l'illuminazione è debole a causa della sporcizia che copre le lenti dei fari o in caso di scarsa visibilità in un luogo buio a causa di una regolazione errata dei fari.
- La parte esterna del parabrezza è ostruita da sporco, fango, foglie, neve bagnata, ecc.
- Sul parabrezza sono presenti residui dei tergicristalli.
- Condizione anomala di un cerchio o di uno pneumatico (dimensione errata, struttura o dimensioni diverse, pressione di gonfiaggio inadeguata, ecc.).
- Il veicolo è inclinato a causa della presenza di bagagli pesanti nel bagagliaio o sui sedili posteriori.
- Le sospensioni sono state modificate.
- Sono installate le catene da neve.
- Guida nelle ore notturne o in condizioni di buio (ad es. in una galleria) con i fari spenti.
- Il veicolo sta trainando un rimorchio*.
- L'interno del parabrezza è appannato.

* Non disponibile su tutti i modelli

⊠ Condizioni e limitazioni del sistema di riconoscimento della segnaletica stradale

Modelli con interruttore luci interne anteriori

La spia  (ambra) viene visualizzata su quadro strumenti nei seguenti casi. Se il messaggio non scompare, far controllare il veicolo da una concessionaria.

- Si è verificato un problema con il sistema di riconoscimento della segnaletica stradale.
- Immediatamente dopo l'inserimento del sistema di alimentazione.
- È in corso l'aggiornamento dei dati di sistema.

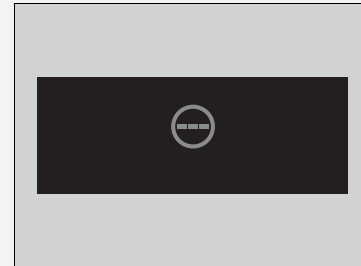

■ Posizione o condizioni della segnaletica stradale

- Il segnale è situato in un punto che ne rende difficile il rilevamento.
- Il segnale è situato lontano dal veicolo.
- Il segnale è situato in un punto difficile da raggiungere per il fascio di luce dei fari.
- Il segnale è situato in curva o su un angolo della strada.
- Il segnale è sbiadito o piegato.
- Il segnale è ruotato o danneggiato.
- Il segnale è coperto di fango, neve o ghiaccio.
- Parte del segnale è nascosta dagli alberi o dall'ombra di un veicolo o altro oggetto.
- La luce (ad esempio un lampione) si riflette sulla superficie del segnale o questo è nascosto nell'ombra.
- Il segnale è troppo chiaro o troppo scuro (segnali elettrici).
- Segnali di piccole dimensioni (segnali ausiliari, ecc.).

■ Altre condizioni

- Quando si guida ad alta velocità.

» Condizioni e limitazioni del sistema di riconoscimento della segnaletica stradale

Modelli senza interruttore luci interne anteriori

Quando il sistema di riconoscimento della segnaletica stradale non funziona correttamente, sul quadro strumenti viene visualizzato il messaggio . Se il messaggio non scompare, far controllare il veicolo da una concessionaria.

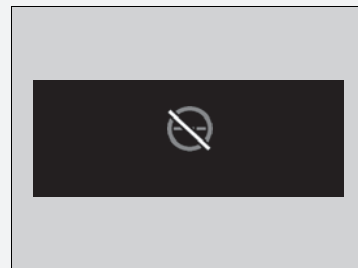

Nei casi seguenti il sistema di riconoscimento della segnaletica stradale potrebbe non funzionare correttamente e, ad esempio, visualizzare segnali che non corrispondono a quelli effettivamente presenti in carreggiata o che non esistono affatto:

- ▶ Potrebbe essere visualizzato un segnale del limite di velocità a una velocità superiore o inferiore rispetto al reale limite di velocità.
- È presente un segnale complementare con ulteriori informazioni quali il tempo, l'ora, il tipo di veicolo, ecc.
- Le cifre riportate sul segnale sono difficilmente leggibili (segnale elettrico, i numeri riportati sul segnale sono sfocati, ecc.).
- Il segnale è posizionato in prossimità della corsia di guida anche se non si riferisce ad essa, ad esempio un segnale relativo al limite di velocità situato all'incrocio tra una strada laterale e una strada principale.
- Sono presenti oggetti che appaiono simili per colore o forma ai segnali riconosciuti (segnale simile, segnale elettrico, cartellone, struttura, ecc.).

Modelli con interruttore luci interne anteriori

■ **Situazioni in cui non è possibile fornire informazioni corrette sul segnale del limite di velocità per l'area**

Nelle seguenti situazioni, il display potrebbe differire dalle normative sulla circolazione della strada su cui si sta guidando e/o potrebbe essere ritardato:

- È stata costruita una nuova strada.
- Il limite di velocità è stato modificato.
- Le informazioni relative al limite di velocità memorizzate nel database sono obsolete o inesatte.
- Durante la guida in aree in cui le informazioni non possono essere utilizzate o su strade senza segnaletica.
- Il percorso del veicolo rilevato dal sensore e il percorso effettivo del veicolo sono diversi.
- Ci sono strade adiacenti con limiti di velocità diversi da quelli su cui si sta guidando.
- Il segnale è un segnale di limite di velocità temporaneo con caratteristiche non standard (ad esempio, design, ecc.)
- Durante la guida in un luogo con scarsa ricezione GNSS, ad esempio nelle gallerie o in prossimità di grattacieli.
- Il veicolo si arresta e riavvia ripetutamente e a bassa velocità.
- Quando si guida su un percorso diverso da quello della guida di navigazione*.
- Ci sono continue pendenze ripide o curve.
- È presente un limite di velocità variabile.

Modelli con interruttore luci interne anteriori

Segnali visualizzati sul quadro strumenti

Due segnali stradali possono essere visualizzati l'uno accanto all'altro quando rilevati. L'icona del limite di velocità viene visualizzata sulla parte destra dello schermo. L'icona del segnale di divieto di sorpasso viene visualizzata sul lato sinistro. Ulteriori segnali indicanti il limite di velocità in base alle condizioni atmosferiche (neve, ecc.) o relativi a un periodo di tempo specifico saranno visualizzati sul lato sinistro.



- ① Segnale del divieto di sorpasso
- ② Segnale del limite di velocità
- ③ Segnale aggiuntivo del limite di velocità basato sulle condizioni
- ④ Segnale del limite di velocità

Modelli senza interruttore luci interne anteriori

■ Segnali visualizzati sul quadro strumenti

Due segnali stradali possono essere visualizzati l'uno accanto all'altro quando rilevati. L'icona del limite di velocità viene visualizzata sulla parte destra dello schermo. L'icona del segnale di divieto di sorpasso viene visualizzata sul lato sinistro. Ulteriori segnali indicanti il limite di velocità in base alle condizioni atmosferiche (neve, ecc.) o relativi a un periodo di tempo specifico possono essere visualizzati sull'altro lato.



- ❶ Segnale del divieto di sorpasso*¹
- ❷ Segnale del limite di velocità
- ❸ Segnale aggiuntivo del limite di velocità basato sulle condizioni*²
- ❹ Segnale del limite di velocità

A seconda della situazione, *¹ può essere sostituito da *² oppure *² può essere visualizzato sul lato destro.

Telecamera anteriore a vista ampia

La telecamera, utilizzata in sistemi quali il sistema di frenata riduzione impatto (CMBS), il sistema di riduzione del rischio di allontanamento dalla corsia, il controllo velocità di crociera adattativo (ACC) con adattamento velocità ad andatura lenta, il sistema di mantenimento corsia (LKAS), Traffic Jam Assist, il sistema di riconoscimento della segnaletica stradale e gli abbaglianti automatici, è progettata per rilevare un oggetto che attiva uno dei sistemi per azionare le sue funzioni.

Ubicazione della telecamera e suggerimenti per la gestione

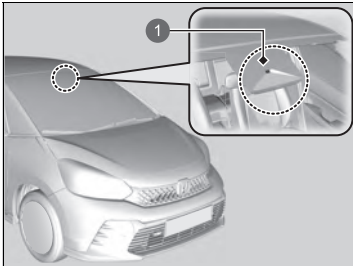

1 Telecamera anteriore a vista ampia

Questa telecamera si trova dietro lo specchietto retrovisore.

Per contribuire a ridurre la possibilità che l'elevata temperatura dell'abitacolo possa disattivare il sistema di rilevamento della telecamera, durante il parcheggio, individuare un'area all'ombra o rivolgere la parte anteriore del veicolo al riparo dal sole. Se si utilizza un parasole riflettente, evitare che questo copra l'alloggiamento della telecamera. La copertura della telecamera può concentrare il calore sulla telecamera stessa.

Telecamera anteriore a vista ampia

Non applicare mai pellicole o fissare oggetti sul parabrezza, sul cofano o sulla griglia anteriore che potrebbero ostruire il campo visivo della telecamera e causare il funzionamento anomalo del sistema.

Graffi, scheggiature o altri danni al parabrezza all'interno del campo visivo della telecamera possono impedire il corretto funzionamento del sistema. In tal caso, si consiglia di sostituire il parabrezza con un parabrezza originale Honda. L'esecuzione di riparazioni anche minime all'interno del campo visivo della telecamera o l'installazione di un parabrezza non originale potrebbe causare il funzionamento anomalo del sistema.

Dopo la sostituzione del parabrezza, far ritarare la telecamera da una concessionaria. Per il corretto funzionamento del sistema, è necessaria una calibrazione adeguata della telecamera.

Non collocare alcun oggetto sul quadro strumenti. Potrebbe riflettersi sul parabrezza e impedire al sistema di rilevare correttamente le linee della corsia.

▶▶ Telecamera anteriore a vista ampia

Se viene visualizzato il messaggio :

- Utilizzare il sistema di climatizzazione per raffreddare l'abitacolo e, se necessario, utilizzare anche la modalità di sbrinamento con il flusso d'aria diretto verso la telecamera.
- Iniziare a guidare il veicolo per abbassare la temperatura del parabrezza, raffreddando di conseguenza l'area intorno alla telecamera.

Se viene visualizzato il messaggio :

- Parcheggiare il veicolo in un luogo sicuro e assicurarsi che il parabrezza sia pulito. Pulire il parabrezza se è sporco. Se il messaggio non scompare dopo aver guidato per un po', far controllare il veicolo da una concessionaria.

Impianto frenante

■ Freno di stazionamento

Usare il freno di stazionamento per mantenere il veicolo fermo quando è parcheggiato. Quando il freno di stazionamento è inserito, è possibile rilasciarlo manualmente o automaticamente.



1 Interruttore del freno di stazionamento elettrico



1 Interruttore del freno di stazionamento elettrico

■ Per inserire

Il freno di stazionamento elettrico può essere inserito in qualsiasi momento in cui al veicolo arriva corrente dalla batteria da 12 Volt, indipendentemente dall'impostazione della modalità di alimentazione.

Tirare leggermente e saldamente verso l'alto l'interruttore del freno di stazionamento elettrico.

- ▶ La spia del pulsante si accende.
- ▶ La spia del freno di stazionamento e dell'impianto frenante (rossa) si accende.

■ Per rilasciare

Per poter rilasciare il freno di stazionamento elettrico, è necessario che la modalità di alimentazione sia su ACCENSIONE.

1. Premere il pedale del freno.
2. Premere l'interruttore del freno di stazionamento elettrico.
 - ▶ La spia sul pulsante si spegne.
 - ▶ La spia del freno di stazionamento e dell'impianto frenante (rossa) si spegne.

Il rilascio manuale del freno di stazionamento utilizzando l'interruttore consente al veicolo di avviarsi lentamente e regolarmente quando il veicolo è rivolto in discesa su forti pendenze.

⊗ Impianto frenante

Quando si preme il pedale del freno, si potrebbe udire un ronzio proveniente dal vano motore. Ciò è dovuto al fatto che l'impianto frenante è in funzione, ed è del tutto normale.

⊗ Freno di stazionamento

Quando si inserisce o si rilascia il freno di stazionamento, si potrebbe percepire un lieve rumore causato dal freno di stazionamento elettrico nella zona delle ruote posteriori. Questa condizione è assolutamente normale.

Il pedale del freno potrebbe muoversi leggermente per effetto del funzionamento del freno di stazionamento elettrico quando si applica o si rilascia il freno di stazionamento. Questa condizione è assolutamente normale.

Non è possibile inserire o rilasciare il freno di stazionamento se la batteria da 12 Volt si scarica completamente.

➤ **Se la batteria da 12 volt è scarica** P. 590

Se l'interruttore del freno di stazionamento elettrico viene tirato e tenuto in tale posizione durante la guida, saranno applicati i freni su tutte e quattro le ruote tramite il sistema del servofreno elettrico fino all'arresto del veicolo. Viene quindi applicato il freno di stazionamento elettrico e l'interruttore deve essere rilasciato.

■ Funzionamento della funzione del freno di stazionamento automatico

Se la funzione del freno di stazionamento automatico è stata attivata:

- Il freno di stazionamento viene inserito automaticamente quando si imposta la modalità di alimentazione su SPENTO.
- Per confermare che il freno di stazionamento è inserito, controllare se la spia (rossa) del freno di stazionamento e dell'impianto frenante è accesa.

🔧 Attivazione e disattivazione della funzione del freno di stazionamento automatico P. 477

■ Rilascio automatico

Premendo il pedale dell'acceleratore, il freno di stazionamento viene rilasciato.

Utilizzare il pedale dell'acceleratore per rilasciare il freno di stazionamento quando si avvia il veicolo rivolto a monte o in un ingorgo.

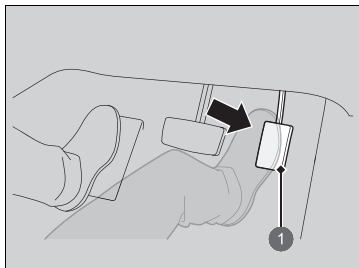

1 Pedale dell'acceleratore

È possibile rilasciare automaticamente il freno di stazionamento quando:

- Si indossa la cintura di sicurezza lato guida.
- Il sistema di alimentazione è inserito.
- La trasmissione non si trova in posizione **P** o **N**.

Premere leggermente il pedale dell'acceleratore. Quando si è in pendenza, potrebbe richiedere un maggiore input dell'acceleratore per il rilascio.

- La spia del freno di stazionamento e dell'impianto frenante (rossa) si spegne.

🔧 Freno di stazionamento

Il freno di stazionamento si inserisce automaticamente nei seguenti casi.

- Quando il veicolo si ferma più di 10 minuti con il sistema ACC con adattamento velocità ad andatura lenta attivato.
- Se la cintura di sicurezza del conducente viene slacciata mentre il veicolo viene arrestato automaticamente dal sistema ACC con adattamento velocità ad andatura lenta.
- Se il sistema di alimentazione viene disinserito mentre l'ACC con adattamento velocità ad andatura lenta è attivato.
- Quando il veicolo si arresta con il sistema di mantenimento automatico del freno attivo da più di 10 minuti.
- Se la cintura di sicurezza del conducente viene slacciata mentre il veicolo è fermo e la funzione di mantenimento del freno è inserita.
- Se il sistema di alimentazione viene disattivato mentre il mantenimento del freno è inserito.
- Quando si verifica un problema con il sistema di mantenimento del freno mentre questo è inserito.

🔧 Rilascio automatico

Se il freno di stazionamento non può essere rilasciato automaticamente, farlo manualmente.

Quando il veicolo procede in salita, il pedale dell'acceleratore deve essere premuto più a fondo per rilasciare automaticamente il freno di stazionamento elettrico.

■ Attivazione e disattivazione della funzione del freno di stazionamento automatico

Con la modalità di alimentazione su ACCENSIONE, effettuare le seguenti operazioni per attivare o disattivare la funzione del freno di stazionamento automatico.

1. Portare la trasmissione in **[P]**.
2. Senza premere il pedale del freno, tirare verso l'alto l'interruttore del freno di stazionamento elettrico.
 - ▶ Verificare che la spia del freno di stazionamento e dell'impianto frenante sia accesa.
3. Tirare verso l'alto e tenere in questa posizione l'interruttore del freno di stazionamento. Quando viene messo un segnale acustico, rilasciare l'interruttore ed entro 3 secondi tirarlo nuovamente verso l'alto, tenendolo in tale posizione.
4. Quando si sente il suono che indica che la procedura è terminata, rilasciare l'interruttore.
 - ▶ Due segnali acustici indicano che la funzione è stata attivata.
 - ▶ Un segnale acustico indica che la funzione è stata disattivata.
 - ▶ Dopo aver eseguito l'attivazione della funzione, il freno di stazionamento rimane inserito dopo aver spento il sistema di alimentazione.
 - ▶ Per confermare che il freno di stazionamento è inserito, controllare se la spia (rossa) del freno di stazionamento e dell'impianto frenante è accesa.

Se è necessario disattivare temporaneamente la funzione durante il traino del veicolo, seguire la procedura descritta di seguito.

1. Premere il pedale del freno e arrestare il veicolo.
2. Impostare la modalità di alimentazione su SPENTO, quindi spingere in basso l'interruttore del freno di stazionamento elettrico entro due secondi.
 - ▶ Le impostazioni di attivazione e disattivazione della funzione non saranno interessate.
 - ▶ Prima di disattivare temporaneamente la funzione, accertarsi di disattivare il sistema di mantenimento automatico del freno.
 - ▶ Per confermare che il freno di stazionamento è inserito, controllare se la spia (rossa) del freno di stazionamento e dell'impianto frenante è accesa.

☒ Rilascio automatico

Il freno di stazionamento non può essere rilasciato automaticamente quando sono accese le seguenti spie:

- Spia guasti
- Spia del sistema di trasmissione

Il freno di stazionamento potrebbe non essere rilasciato automaticamente quando sono accese le seguenti spie:

- Spia del sistema di alimentazione
- Spia freno di stazionamento e impianto frenante (ambra)
- Spia del sistema VSA
- Spia **ABS**
- Spia sistema di sicurezza supplementare

☒ Attivazione e disattivazione della funzione del freno di stazionamento automatico

In climi freddi, il freno di stazionamento può bloccarsi, se inserito.

Quando si parcheggia il veicolo, bloccare le ruote mediante cunei e assicurarsi che la funzione del freno di stazionamento automatico sia disattivata.

Inoltre, se il veicolo passa attraverso un autolavaggio o viene trainato, è necessario disattivare la funzione del freno di stazionamento automatico e lasciare il freno di stazionamento rilasciato.

■ Freno a pedale

Il veicolo è dotato di freni a disco su tutte e quattro le ruote. Il sistema di assistenza alla frenata di emergenza permette di sfruttare tutta la forza frenante quando si preme energicamente il pedale del freno in situazioni d'emergenza. Il sistema antibloccaggio freni (ABS) aiuta a mantenere il controllo dello sterzo in caso di frenate molto brusche.

➤ **Sistema di assistenza alla frenata d'emergenza** P. 484

➤ **Sistema antibloccaggio freni (ABS)** P. 483

☞ Freno a pedale

Controllare i freni dopo la guida in pozzanghere profonde o su strade allagate. Se necessario, fare asciugare i freni premendo leggermente il pedale varie volte.

Se si percepisce uno stridio metallico continuo quando si azionano i freni, le pastiglie dei freni devono essere sostituite. Far controllare il veicolo dalla concessionaria.

Modelli senza levetta di decelerazione

L'uso continuo del pedale del freno su un lungo percorso in discesa provoca il surriscaldamento dei freni e ne riduce l'efficienza. Usare la frenata rigenerativa togliendo il piede dal pedale dell'acceleratore e portando il cambio in posizione **B**.

Modelli con levetta di decelerazione

Una pressione costante sui freni durante la percorrenza di un lungo tratto discesa può causare surriscaldamento, con conseguente rischio di perdita della potenza di arresto. Pertanto, durante la percorrenza di un lungo tratto in discesa, rilasciare dell'acceleratore e consentire la frenata rigenerativa per rallentare il veicolo.

Per regolare il tasso di decelerazione, utilizzare la levetta di decelerazione.

Quando la batteria ad alta tensione è completamente carica, la frenata rigenerativa potrebbe non essere possibile.

➤ **Indicatore livello di carica della batteria ad alta tensione** P. 140

➤ **Levetta di decelerazione*** P. 367

» Freno a pedale

Non tenere il piede sul pedale del freno durante la guida poiché i freni rimangono azionati leggermente e, con l'andare del tempo, ciò compromette l'efficienza dei freni e la durata delle pastiglie. Inoltre confonde i conducenti dei veicoli che seguono.

■ Mantenimento automatico del freno

Consente di mantenere il freno inserito dopo aver rilasciato il pedale del freno fino a quando viene premuto il pedale dell'acceleratore. È possibile utilizzare questo sistema mentre il veicolo è temporaneamente arrestato, al semaforo o in condizioni di traffico intenso.

■ Accensione del sistema

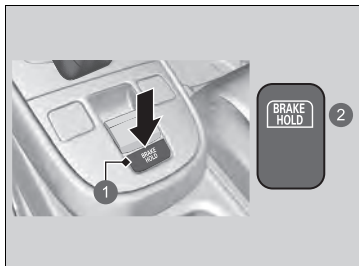

- 1 Pulsante mantenimento automatico del freno
- 2 Si accende

Allacciare la cintura di sicurezza in modo corretto, quindi avviare il sistema di alimentazione. Premere il pulsante del mantenimento automatico del freno.

- La spia del sistema di mantenimento automatico del freno si accende. Il sistema è acceso.

☒ Mantenimento automatico del freno

⚠ ATTENZIONE

Su forti pendenze o strade sdruciolevoli, se si toglie il piede dal pedale del freno, il veicolo potrebbe muoversi anche col sistema di mantenimento automatico del freno attivato.

Nel caso in cui il veicolo si muova inaspettatamente potrebbe causare un incidente con conseguenti lesioni gravi o letali.

Non attivare il sistema di mantenimento automatico del freno o fare affidamento su di esso per evitare che il veicolo si muova quando è fermo su forti pendenze o strade sdruciolevoli.

⚠ ATTENZIONE

Utilizzando il sistema di mantenimento automatico del freno per parcheggiare, il veicolo potrebbe muoversi inaspettatamente.

Nel caso in cui il veicolo si muova inaspettatamente potrebbe causare un incidente con conseguenti lesioni gravi o letali.

Non lasciare mai il veicolo quando il freno viene temporaneamente mantenuto col sistema di mantenimento automatico del freno e parcheggiare sempre portando il cambio su **P** e inserendo il freno di stazionamento.

■ Attivazione del sistema

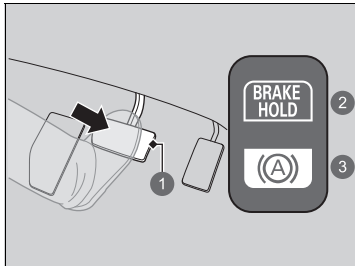

- ① Pedale freno
- ② Accesa
- ③ Si accende

Premere il pedale del freno per arrestare completamente il veicolo. La leva del cambio non deve essere in posizione **P** o **R**.

- La spia del mantenimento automatico del freno si accende. La frenata viene mantenuta per un massimo di 10 minuti.
- Rilasciare il pedale del freno dopo l'accensione della spia del mantenimento automatico del freno.

■ Disattivazione del sistema

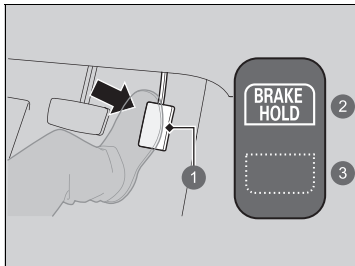

- ① Pedale dell'acceleratore
- ② Accesa
- ③ Si spegne

Premere il pedale dell'acceleratore mentre la leva del cambio è in una posizione diversa da **P** o **N**. Il sistema viene disinserito e il veicolo inizia a muoversi.

- La spia del mantenimento automatico del freno si spegne. Il sistema continua a essere inserito.

►► Mantenimento automatico del freno

⚠ ATTENZIONE

Quando si utilizza il mantenimento automatico del freno, tenere il piede sul pedale del freno finché la spia del mantenimento automatico del freno non si accende.

Nel caso in cui il veicolo si muova inaspettatamente, potrebbe causare un incidente con conseguenti lesioni gravi o letali. Sollevare il piede dal pedale del freno dopo l'accensione della spia del mantenimento automatico del freno.

■ **Il sistema si disattiva automaticamente quando:**

- Si inserisce il freno di stazionamento.
- Si preme il pedale del freno e si porta il cambio in **P** o **R**.

■ **Il sistema si disinserisce automaticamente e il freno di stazionamento viene inserito quando:**

- La frenata viene mantenuta per più di 10 minuti.
- La cintura di sicurezza lato guida non è allacciata.
- Il sistema di alimentazione è disinserito.
- È presente un problema nel sistema di mantenimento automatico del freno.

■ **Spegnimento del sistema di mantenimento automatico del freno**

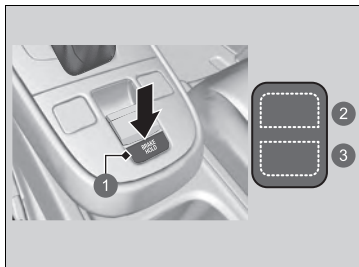

- 1 Pulsante mantenimento automatico del freno
- 2 Si spegne
- 3 Si spegne

Solo la spia del sistema di mantenimento automatico del freno si accende:

- Premere il pulsante del mantenimento automatico del freno.
 - La spia del sistema del mantenimento automatico del freno si spegne.

Quando la spia del mantenimento automatico del freno si accende contemporaneamente:

- Premere il pulsante del mantenimento automatico del freno tenendo premuto il pedale del freno.
 - La spia del sistema di mantenimento automatico del freno e la spia del mantenimento automatico del freno si spengono.

►► **Mantenimento automatico del freno**

Quando il sistema è attivato, è possibile disinserire il sistema di alimentazione o parcheggiare il veicolo seguendo la normale procedura.

► **A veicolo fermo** P. 486

Sia se il sistema è inserito, sia se è attivato, la funzione di mantenimento automatico del freno si disattiva una volta che il sistema di alimentazione viene disinserito.

Si potrebbe percepire un rumore se il veicolo si sposta mentre il sistema di mantenimento automatico del freno è in funzione.

►► **Spegnimento del sistema di mantenimento automatico del freno**

Assicurarsi di spegnere il sistema di mantenimento automatico del freno prima di utilizzare un sistema di autolavaggio.

Sistema antibloccaggio freni (ABS)

■ ABS

Il sistema impedisce il bloccaggio delle ruote e aiuta a mantenere il controllo dello sterzo modulando rapidamente la pressione dei freni, molto più rapidamente di quanto possa fare il conducente.

Il sistema di ripartizione elettronica della forza frenante (EBD), che fa parte del sistema ABS, distribuisce in modo equilibrato la forza frenante tra le ruote anteriori e posteriori in base al carico del veicolo.

Non premere mai ripetutamente il pedale del freno. Lasciare che l'ABS svolga la propria funzione; il conducente deve semplicemente mantenere una pressione costante sul pedale del freno. Questa manovra viene anche detta "schiaccia e sterza".

■ Funzionamento dell'ABS

Il pedale del freno potrebbe pulsare leggermente durante il funzionamento dell'ABS. Premere il pedale del freno e continuare a premerlo saldamente. Su superfici asciutte, è necessario premere con molta forza il pedale del freno per attivare l'ABS. Tuttavia, si avvertirà immediatamente l'attivazione dell'ABS se si prova a frenare su neve o ghiaccio.

Il sistema ABS può attivarsi quando si preme il pedale del freno durante la guida su:

- Strade bagnate o coperte di neve.
- Strade coperte di pietrisco.
- Strade con superfici irregolari, ad esempio con buche, crepe, tombini, ecc.

L'ABS si disattiva quando la velocità del veicolo è inferiore a 10 km/h.

»» Sistema antibloccaggio freni (ABS)

AVVISO

Il sistema ABS potrebbe non funzionare correttamente se si usano pneumatici di tipo errato o di dimensioni sbagliate.

Se la spia **ABS** si accende mentre si è alla guida, potrebbe essere presente un guasto nel sistema.

Sebbene il veicolo mantenga la normale capacità frenante, è possibile che l'ABS non funzioni. Fare controllare immediatamente il veicolo da una concessionaria.

L'ABS non ha la funzione di ridurre la durata o la distanza di frenata necessaria al veicolo per arrestarsi, ma serve per limitare il blocco dei freni che potrebbe causare slittamento o perdita di controllo dello sterzo.

Il veicolo potrebbe richiedere una distanza di arresto maggiore rispetto a un veicolo senza ABS nei seguenti casi:

- Si guida su superfici stradali accidentate o dissestate, ad esempio ghiaia o neve.
- Gli pneumatici sono dotati di catene da neve.

Quanto segue può essere riscontrato con il sistema ABS:

- Suono del motore proveniente dal vano motore quando i freni vengono azionati o quando i controlli del sistema vengono eseguiti dopo l'avviamento del sistema di alimentazione e durante l'accelerazione del veicolo.
- Vibrazioni del pedale del freno e/o della carrozzeria del veicolo quando l'ABS si attiva.

Queste vibrazioni e questi suoni sono normali per i sistemi ABS e non devono destare alcuna preoccupazione.

Sistema di assistenza alla frenata d'emergenza

Il sistema è concepito per assistere il conducente generando una forza frenante maggiore quando si preme energicamente il pedale del freno in situazioni d'emergenza.

■ Funzionamento del sistema di assistenza alla frenata di emergenza

Premere saldamente il pedale del freno per ottenere una maggiore forza frenante.

Quando il sistema di assistenza alla frenata interviene, il pedale potrebbe vibrare leggermente e si potrebbe percepire un rumore. Questa condizione è assolutamente normale. Continuare a premere saldamente il pedale del freno.

Segnale di arresto di emergenza

Si attiva in caso di frenata brusca a una velocità di 60 km/h o più per segnalare ai veicoli che seguono la frenata repentina, facendo lampeggiare rapidamente le luci di emergenza. Ciò può contribuire ad avvisare i veicoli che seguono facendo sì che eseguano le azioni appropriate per evitare un possibile tamponamento.

■ Attivazione del sistema:

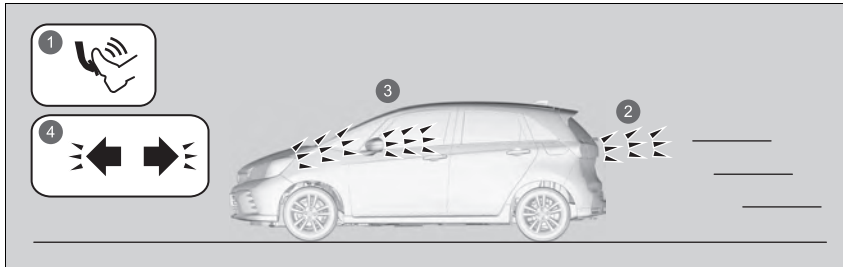

- 1 Frenata brusca
- 2 Le luci di stop si accendono
- 3 Le luci di emergenza lampeggiano
- 4 Le spie delle luci di emergenza lampeggiano

Le luci di emergenza smettono di lampeggiare quando:

- Si rilascia il pedale del freno.
- L'ABS è disattivato.
- La velocità di decelerazione del veicolo diventa moderata.
- Si preme il pulsante luci di emergenza.

▣ Segnale di arresto di emergenza

Il segnale di arresto di emergenza non è un sistema che può impedire un possibile tamponamento dovuto a una brusca frenata. Fa lampeggiare le luci di emergenza nel momento di cui di effettua una frenata brusca. È sempre preferibile per evitare brusche frenate a meno che non sia assolutamente necessario.

Il segnale di arresto di emergenza non si attiva quando il pulsante luci di emergenza è premuto.

Se l'ABS si disattiva per un determinato periodo di tempo durante la frenata, il segnale di arresto di emergenza potrebbe non attivarsi.

A veicolo fermo

1. Premere saldamente il pedale del freno.
2. Con il pedale del freno premuto, tirare verso l'alto l'interruttore del freno di stazionamento elettrico lentamente, ma completamente.
3. Portare il cambio su **P**.
4. Disinserire il sistema di alimentazione.
 - ▶ La spia del freno di stazionamento e dell'impianto si spegne nell'arco di circa 30 secondi.

Inserire sempre il freno di stazionamento, specialmente se il veicolo è parcheggiato su un tratto in pendenza.

▣ Parcheggio del veicolo

ATTENZIONE

Il veicolo potrebbe spostarsi se lasciato incustodito senza aver prima verificato l'inserimento della posizione di parcheggio.

Nel caso in cui il veicolo si muova inaspettatamente potrebbe causare un incidente con conseguenti lesioni gravi o letali.

Tenere sempre il piede sul pedale del freno fino alla verifica della visualizzazione di **P sulla spia posizione cambio.**

Non parcheggiare il veicolo vicino a oggetti infiammabili quali erba secca, olio o legna.

Il calore proveniente dal sistema di scarico può provocare un incendio.

»» A veicolo fermo

AVVISO

Le seguenti azioni possono danneggiare la trasmissione:

- Azionamento contemporaneo del pedale dell'acceleratore e del pedale del freno.
- Passaggio su **P** prima del completo arresto del veicolo.

Durante la guida su un tratto in salita, non mantenere il veicolo premendo il pedale dell'acceleratore.

Ciò potrebbe causare il surriscaldamento del sistema di alimentazione e il conseguente guasto.

A temperature estremamente basse, il freno di stazionamento può bloccarsi, se inserito. Se si prevedono tali temperature, non inserire il freno di stazionamento, ma, se si parcheggia su un tratto in pendenza, girare le ruote anteriori in modo che tocchino il marciapiede oppure bloccare le ruote per evitare che il veicolo si sposti. L'inosservanza delle suddette precauzioni potrebbe provocare lo spostamento del veicolo con conseguenti incidenti.

Sistema sensori di parcheggio

I sensori d'angolo e centrali monitorano gli ostacoli intorno al veicolo mentre il cicalino, l'interfaccia informazioni del conducente e la schermata audio/informazioni consentono di conoscere la distanza approssimativa tra il veicolo e l'ostacolo.

■ Posizione e raggio d'azione del sensore

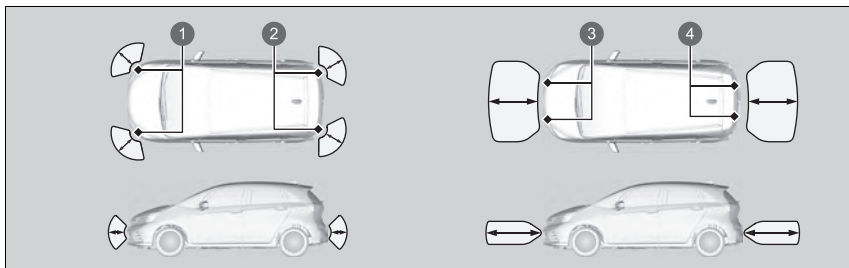

- 1 Sensori angolo anteriori
- 2 Sensori angolo posteriori
- 3 Sensori centrali anteriori
- 4 Sensori centrali posteriori

►► Sistema sensori di parcheggio

Anche quando il sistema è attivato, assicurarsi sempre che non ci siano ostacoli in prossimità del veicolo prima di parcheggiare.

Il sistema potrebbe non funzionare correttamente quando:

- I sensori sono coperti da neve, ghiaccio, fango o sporco.
- Il veicolo è stato parcheggiato all'aperto ed esposto a temperature alte o basse.
- Nelle vicinanze si trovano degli oggetti che emettono onde a ultrasuoni o suoni ad alta frequenza.
- Si guida in condizioni atmosferiche avverse (pioggia, nebbia, neve, ecc.).

Il sistema potrebbe non rilevare questi ostacoli:

- Oggetti sottili o bassi.
- Materiali fonoassorbenti quali neve, cotone o spugna.
- Oggetti che si trovano direttamente sotto al paraurti.

Il sistema potrebbe rilevare erroneamente gli ostacoli nelle seguenti situazioni:

- Il veicolo si trova su una superficie irregolare come erba, dossi o in pendenza.
- Quando ci si avvicina ad altri veicoli con sensori sonar o altri oggetti che emettono onde a ultrasuoni.
- Sono presenti schizzi d'acqua in prossimità dei sensori a causa di pioggia intensa, ecc.

Non collocare accessori in prossimità o sui sensori.

► Se si collocano accessori (ad esempio un gancio di traino* o portabiciclette) sopra o intorno ai sensori posteriori, il sistema potrebbe attivarsi se rileva questi accessori come ostacolo. In questo caso, disattivare il sensore posteriore.

► **Funzioni personalizzate** P. 301

■ Attivazione e disattivazione del sistema sensori di parcheggio

È possibile attivare e disattivare il sistema usando l'interfaccia informazioni del conducente. Il cicalino e la visualizzazione dell'avviso sono disattivati.

➤ **Modifica del display** P. 143

➤ **Supporto di sicurezza** P. 158

I sensori d'angolo, centrali posteriori e d'angolo anteriori iniziano a rilevare eventuali ostacoli quando il cambio si trova in posizione **R** e la velocità del veicolo è inferiore a 8 km/h.

I sensori d'angolo e centrali anteriori iniziano a rilevare eventuali ostacoli quando la trasmissione si trova in una qualsiasi posizione diversa da **P** o **R** e la velocità del veicolo è inferiore a 8 km/h.

⌘ Attivazione e disattivazione del sistema sensori di parcheggio

Quando si porta la modalità di alimentazione su ACCENSIONE, il sistema torna nella condizione selezionata in precedenza.

È possibile attivare e disattivare il sistema sensori di parcheggio posteriori tramite la schermata audio/informazioni.

➤ **Funzioni personalizzate** P. 301

■ Funzionamento dello schermo

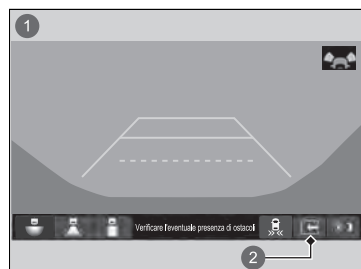

È possibile disattivare e attivare la visualizzazione doppia toccando la relativa scheda.

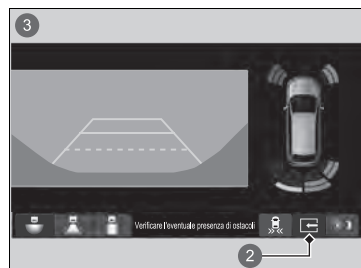

- 1 Vista doppia disattivata
- 2 Scheda schermo diviso
- 3 Vista doppia attivata

■ Quando la distanza tra il veicolo e gli ostacoli si riduce



Spia sensore di parcheggio

La spia dei sensori di parcheggio lampeggia.

► Se il sistema è spento, quando viene rilevato un ostacolo lampeggia solo la spia dei sensori di parcheggio.

Lunghezza del suono intermittente	Distanza tra il paraurti e l'ostacolo		Spia	Schermata interfaccia informazioni del conducente/Audio/informazioni
	Sensori angolo	Sensori centrali		
Moderata	—	Circa 110-60 cm	Gialla* ¹ Si accende	<p>Schermata audio/informazioni</p>
Ridotta	Circa 60-45 cm	Circa 60-45 cm	Ambra Si accende	
Estremamente ridotta	Circa 45-35 cm	Circa 45-35 cm		
Continuo	Circa 35 cm o meno	Circa 35 cm o meno	Rossa Si accende	

¹ Le spie si accendono quando il sensore rileva un ostacolo.

*1: In questa fase, gli ostacoli sono rilevati solo dai sensori centrali.

Per disattivare temporaneamente il cicalino, premere la manopola di selezione sinistra mentre viene emesso il segnale acustico. La disattivazione temporanea viene annullata quando il cambio viene spostato o quando la velocità del veicolo raggiunge 14 km/h o più.

Monitor per vettura in arrivo lateralmente*

Controlla le aree agli angoli posteriori, utilizzando i sensori radar durante la retromarcia e avvisa il conducente in caso di rilevamento di un veicolo in avvicinamento da un angolo posteriore.

Il sistema è utile quando si esce da un parcheggio in retromarcia.

Monitor per vettura in arrivo lateralmente*

AVVERTENZA

Il monitor per vettura in arrivo lateralmente non è in grado di rilevare tutti i veicoli in avvicinamento e potrebbe non rilevare del tutto un veicolo in avvicinamento.

La mancata verifica, prima di effettuare la retromarcia in sicurezza, potrebbe provocare una collisione.

Non affidarsi esclusivamente al sistema durante la retromarcia; servirsi sempre degli specchietti e guardare indietro e sui lati del veicolo prima di effettuare la retromarcia.

Il cicalino di avviso del sistema sensori di parcheggio esclude il cicalino del monitor per vettura in arrivo lateralmente quando i sensori rilevano veicoli a una distanza più ravvicinata.

* Non disponibile su tutti i modelli

■ Funzionamento del sistema

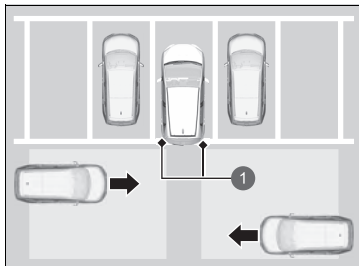

- 1 Sensori radar:
Sotto gli angoli del paraurti posteriore.

Quando viene rilevato un veicolo avvicinarsi da un angolo posteriore, il monitor per vettura in arrivo lateralmente attiva un cicalino e visualizza un avviso per avvertire il conducente.

Il sistema si attiva quando:

- La modalità di alimentazione è su ACCENSIONE.
 - Il monitor per vettura in arrivo lateralmente è attivato.
- **Attivazione e disattivazione del monitor per vettura in arrivo lateralmente** P. 497
- **Funzioni personalizzate** P. 301
- La trasmissione è in posizione **R**.
 - Il veicolo procede a una velocità di 5 km/h o meno.

►► Monitor per vettura in arrivo lateralmente*

Il monitor per vettura in arrivo lateralmente potrebbe non rilevare o potrebbe rilevare in ritardo un veicolo in avvicinamento oppure potrebbe segnalare un rilevamento senza alcun veicolo in avvicinamento nelle condizioni seguenti:

- Un ostacolo, come ad esempio un altro veicolo o un muro, in prossimità del paraurti posteriore del veicolo, interferisce con il raggio d'azione dei sensori radar.
- Il veicolo procede a una velocità di circa 5 km/h o più.
- Un veicolo si sta avvicinando a una velocità diversa da quella compresa tra circa 10 km/h e 25 km/h.
- Il sistema rileva un'interferenza esterna dovuta ad esempio ai sensori radar di un altro veicolo e a una forte onda radio trasmessa da un impianto vicino.
- Un angolo del paraurti posteriore è coperto da neve, ghiaccio, fango o sporczia.
- In presenza di condizioni atmosferiche avverse.
- Il proprio veicolo è in pendenza.
- La parte posteriore del veicolo è inclinata a causa di un carico pesante.
- Il veicolo procede in retromarcia verso un muro, un palo, un altro veicolo, ecc.

Se il paraurti posteriore o i sensori sono stati riparati in modo inadeguato o il paraurti posteriore si è deformato. Far controllare il veicolo dalla concessionaria.

Il sistema non è in grado di rilevare un veicolo che si avvicina direttamente da dietro la propria vettura né segnalerà un veicolo rilevato se questo si muove direttamente dietro la propria vettura.

Il sistema non segnala la presenza di un veicolo in allontanamento dal proprio veicolo e può segnalare pedoni, biciclette od oggetti fermi.

► Monitor per vettura in arrivo lateralmente*

Per un corretto funzionamento, tenere sempre pulita l'area agli angoli del paraurti posteriore.
Non coprire l'area all'angolo del paraurti posteriore con etichette o adesivi di alcun tipo.

* Non disponibile su tutti i modelli

■ Quando il sistema rileva un veicolo

Sullo schermo audio/informazioni viene visualizzata un'icona con delle frecce sul lato del veicolo in avvicinamento.

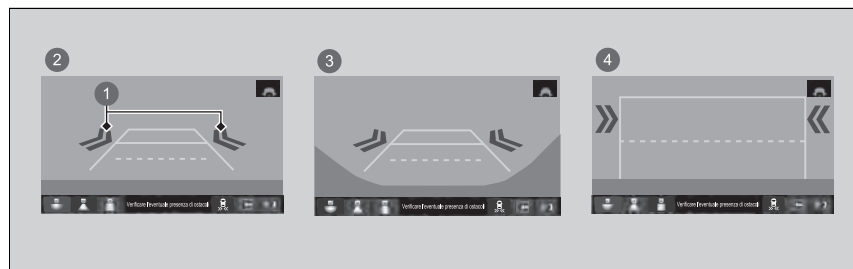

- 1 Icona con frecce
- 2 Vista normale
- 3 Vista larga
- 4 Vista dall'alto

►► Quando il sistema rileva un veicolo

Se nella parte inferiore destra cambia in color ambrato quando il cambio è in posizione **R**, potrebbe esserci un accumulo di fango, neve, ghiaccio o altri detriti in prossimità del sensore. Il sistema è temporaneamente annullato.

Controllare l'eventuale presenza di ostruzioni in corrispondenza degli angoli del paraurti e, se necessario, pulire accuratamente l'area.

Se si accende quando il cambio è in posizione **R**, potrebbe esserci un problema con il monitor per vettura in arrivo lateralmente. Non utilizzare il sistema e far controllare il veicolo da una concessionaria.

Se la visualizzazione rimane identica con la trasmissione in posizione **R**, potrebbe esserci un problema con il sistema della telecamera posteriore e con il monitor per vettura in arrivo lateralmente.

Non utilizzare il sistema e far controllare il veicolo da una concessionaria.

■ Attivazione e disattivazione del monitor per vettura in arrivo lateralmente

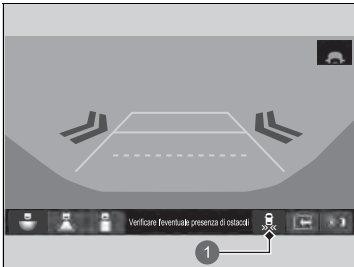

- ① Icona del monitor per vettura in arrivo lateralmente

Il sistema può essere attivato e disattivato sulla schermata audio/informazioni selezionando l'icona del monitor per vettura in arrivo lateralmente. È anche possibile attivare e disattivare il sistema mediante la funzione personalizzata nella schermata audio/informazioni.

➔ **Funzioni personalizzate** P. 301

Informazioni sulla telecamera a vista multipla posteriore

La schermata audio/informazioni può visualizzare la vista posteriore del veicolo. Il display passa automaticamente alla vista posteriore quando la trasmissione viene portata su **R**.

Area del display della telecamera a vista multipla posteriore

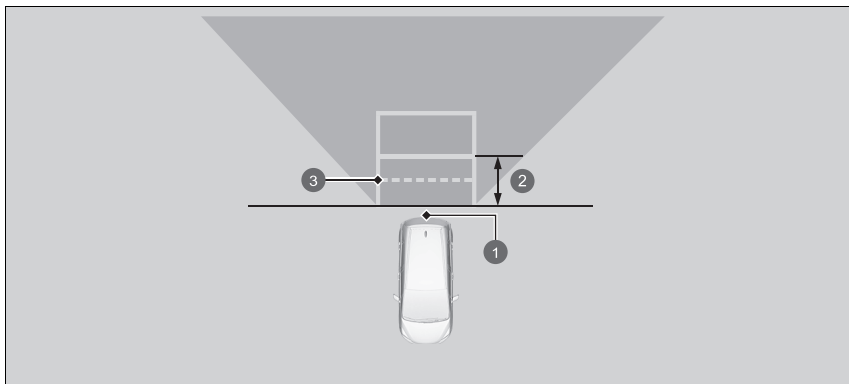

- ① Telecamera
- ② Circa 1 m
- ③ Range di apertura del portellone

Informazioni sulla telecamera a vista multipla posteriore

La visibilità della telecamera per retromarcia è limitata. Non è possibile vedere gli angoli del paraurti o eventuali oggetti presenti sotto di esso. Inoltre, la presenza di una sola lente fa apparire gli oggetti più vicini o più lontani di quanto non lo siano effettivamente.

Prima di innestare la retromarcia, accertarsi vivamente di potersi spostare in sicurezza. Anche alcune condizioni (quali il tempo, l'illuminazione e le temperature elevate) possono limitare la visibilità posteriore. Non fare affidamento sul display della vista posteriore poiché non fornisce informazioni complete sulle condizioni presenti sul retro del veicolo.





La vista della telecamera posteriore viene visualizzata prima della schermata audio/informazioni.

Se la lente della telecamera è coperta da sporcizia o umidità, utilizzare un panno morbido e umido per mantenere la lente pulita e priva di detriti.

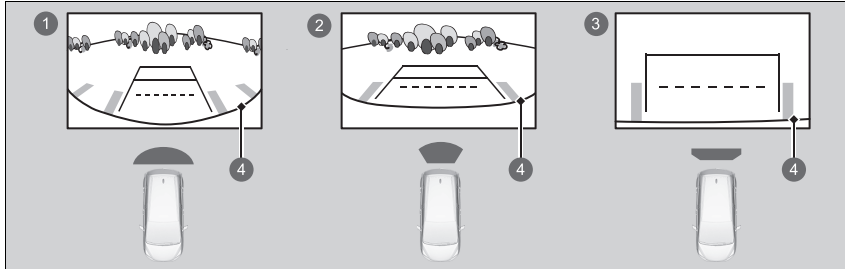
È possibile visualizzare tre differenti modalità della telecamera sulla schermata audio/ informazioni.

Toccare l'icona appropriata per cambiare modalità.



- 1  Modalità Wide View
- 2  Modalità Normal View
- 3  Modalità Top Down View
- 4  Paraurti

- Se l'ultima modalità utilizzata è la Wide View o la Normal View, la stessa modalità di visualizzazione viene attivata la volta successiva che si porta il cambio su **R**.
- Se, prima dell'arresto del sistema di alimentazione, è stata utilizzata la modalità Top Down View, viene attivata la modalità Wide View la volta successiva che si porta la modalità di alimentazione su ACCENSIONE e la trasmissione su **R**.
- Se si stava utilizzando la modalità Top Down View e sono trascorsi 10 secondo dallo spostamento del cambio dalla posizione **R**, viene attivata la modalità Wide View la volta successiva che si porta la trasmissione su **R**.
- Se si stava utilizzando la modalità Top Down View e la trasmissione è stata riportata su **R** entro 10 secondi dallo spostamento dalla posizione **R**, la modalità Top Down View viene attivata.

► Informazioni sulla telecamera a vista multipla posteriore

È possibile modificare le impostazioni **Linee guida fisse** e **Linee guida dinamiche**.

► **Funzioni personalizzate** P. 301

Linee guida fisse

ATTIVO: le linee guida vengono visualizzate quando si porta la trasmissione su **R**.

DISATTIVO: le linee guida non vengono visualizzate.

Linee guida dinamiche

ATTIVO: le linee guida si spostano in base alla direzione del volante.

DISATTIVO: le linee guida non si spostano.

Informazioni sul carburante

■ Carburante consigliato

Modelli con interruttore luci interne anteriori

**Benzina/gasohol conforme alla norma EN 228
Benzina super verde/gasohol fino a E10 (90% benzina e 10% di etanolo)
con numero di ottano pari o superiore a 95**

Modelli senza interruttore luci interne anteriori

Benzina super verde con numero di ottano pari o superiore a 95

Il veicolo è progettato per operare con benzina verde con un numero di ottano pari a 95 o superiore.

Se questo numero di ottano non è disponibile, è possibile utilizzare temporaneamente benzina verde con un numero di ottano pari a 91 o superiore.

L'uso di benzina verde standard può causare un rumore metallico di battito nel motore e una riduzione delle prestazioni del motore. L'uso prolungato di benzina verde standard può causare danni al motore.

■ Capacità del serbatoio carburante: 40 L

» Informazioni sul carburante

AVVISO

L'uso di benzina contenente piombo comporta i seguenti rischi:

- Danni al sistema di scarico compreso il convertitore catalitico
- Danni al motore e al sistema di alimentazione carburante
- Effetti negativi sul motore e sugli altri sistemi

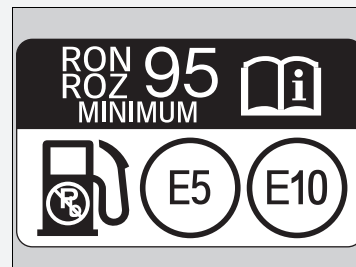

Carburanti ossigenati

I carburanti ossigenati sono miscelati con benzina ed etanolo o altri composti. Il veicolo è progettato per funzionare anche con carburanti ossigenati contenenti fino al 10% in volume di etanolo e fino al 22% in volume di ETBE, in base agli standard EN 228. Per ulteriori informazioni, contattare la concessionaria.

Rifornimento di carburante

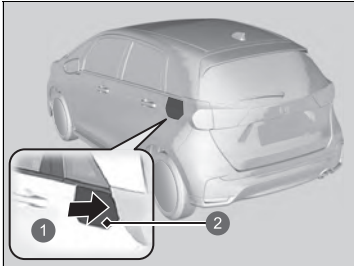

- 1 Premere
- 2 Sportello bocchettone di rifornimento carburante

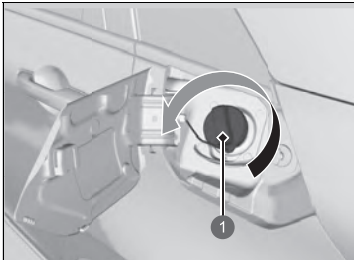

- 1 Tappo

1. Arrestare il veicolo con la pompa della stazione di servizio sul lato posteriore sinistro del veicolo.
2. Disinserire il sistema di alimentazione.
3. Sbloccare la portiera lato guida con l'interruttore principale blocco portiere o il perno di bloccaggio.
 - Lo sportello bocchettone di rifornimento carburante sul lato esterno del veicolo si sblocca.
4. Premere e rilasciare l'area indicata dalla freccia per sganciare lo sportello bocchettone di rifornimento carburante. Si sentirà un clic e il coperchio si aprirà leggermente.
5. Tirare manualmente lo sportello bocchettone di rifornimento carburante in posizione completamente aperta.
6. Svitare lentamente il tappo del serbatoio carburante. Sfiatare l'eventuale aria presente, quindi ruotare la manopola lentamente per aprire il tappo di rifornimento carburante.

►► Rifornimento di carburante

ATTENZIONE

La benzina è altamente infiammabile ed esplosiva. Quando la si maneggia può provocare gravi ustioni o lesioni.

- Spegnerne il sistema di alimentazione e tenere lontane fonti di calore, scintille o fiamme.
- Maneggiare il carburante solo all'aria aperta.
- Pulire immediatamente eventuali versamenti.

AVVERTENZA

L'erogatore del carburante si ferma automaticamente per lasciare spazio nel serbatoio affinché il carburante possa espandersi al variare della temperatura.

Non riempire ulteriormente il serbatoio dopo l'arresto automatico dell'erogatore del carburante. Il carburante aggiuntivo può determinare il superamento della capacità massima del serbatoio e causare una fuoriuscita.

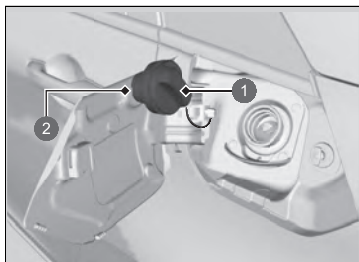

- ① Tappo
- ② Supporto

7. Posizionare il tappo del serbatoio carburante nel supporto.
8. Inserire a fondo l'erogatore del carburante.
 - Quando il serbatoio è pieno, l'erogatore del carburante si disattiva automaticamente. In questo modo viene lasciato dello spazio nel serbatoio per l'eventuale espansione del carburante dovuta alla variazione della temperatura.
9. Dopo il rifornimento, rimontare il tappo del serbatoio carburante e serrarlo fino a quando non si percepisce almeno uno scatto.
 - Chiudere manualmente lo sportello bocchettone di rifornimento carburante.

►► Rifornimento di carburante

AVVISO

Lo sportello serbatoio carburante e il relativo meccanismo di chiusura possono danneggiarsi permanentemente se lo sportello viene chiuso con forza quando la portiera lato guida è bloccata.

Utilizzare il perno di bloccaggio o l'interruttore principale blocco portiere per sbloccare lo sportello serbatoio carburante. Le portiere del veicolo e lo sportello serbatoio carburante si ribloccano automaticamente se si usa la funzione di sbloccaggio a distanza. Tale funzione può essere disattivata aprendo brevemente e poi chiudendo la portiera lato guida.

Miglioramento del risparmio di carburante e riduzioni delle emissioni di CO₂

Il risparmio di carburante e la riduzione delle emissioni di CO₂ dipendono da diversi fattori, tra cui le condizioni di guida, il peso del carico, i tempi di permanenza con il motore al minimo, lo stile di guida e le condizioni del veicolo. In base a questi e ad altri fattori, potrebbe non essere possibile ottenere il risparmio carburante stimato.

Manutenzione e risparmio del consumo di carburante

È possibile ottimizzare il risparmio del consumo di carburante grazie alla manutenzione appropriata del veicolo.

Seguire la tabella di manutenzione e, se necessario, consultare le informazioni sull'assistenza fornite per il veicolo.

Per i veicoli senza sistema promemoria manutenzione, seguire la tabella di manutenzione.

📄 **Tabella di manutenzione*** P. 515

- Utilizzare olio motore con la viscosità consigliata.
 - 📄 **Olio motore raccomandato** P. 523
- Mantenere la pressione degli pneumatici specificata.
- Non caricare eccessivamente il veicolo.
- Mantenere il veicolo pulito. Un accumulo di neve o fango sul sottoscocca del veicolo comporta un aumento del peso e una maggiore resistenza al vento.

* Non disponibile su tutti i modelli

📄 Miglioramento del risparmio di carburante e riduzioni delle emissioni di CO₂

Il calcolo diretto è il metodo consigliato per determinare il consumo effettivo del carburante durante la guida.

$$\begin{array}{l} \boxed{100} \times \boxed{\text{Litri di carburante}} \div \boxed{\text{Km percorsi}} = \boxed{\text{L per 100 km}} \\ \boxed{\text{Miglia percorse}} \div \boxed{\text{Galloni di carburante}} = \boxed{\text{Miglia per gallone}} \end{array}$$

Manutenzione

In questo capitolo vengono descritti gli interventi di manutenzione di base.



Prima di effettuare la manutenzione

Ispezione e manutenzione.....	506
Sicurezza durante la manutenzione.....	507
Componenti e liquidi utilizzati negli interventi di manutenzione.....	508
Informazioni sul servizio di manutenzione.....	509
Sistema promemoria di manutenzione*	510
Tabella di manutenzione*	515
Manutenzione sotto il cofano	
Voci di manutenzione sotto il cofano.....	520
Apertura del cofano.....	521
Olio motore raccomandato.....	523
Controllo dell'olio.....	526

Aggiunta di olio motore.....	527
Sistema di raffreddamento.....	528
Liquido del cambio.....	531
Liquido freni.....	532
Rifornimento del liquido lavacrystalli.....	533
Filtro carburante.....	533
Sostituzione delle lampadine	534
Controllo e manutenzione delle spazzole tergicristalli	540
Controllo e manutenzione degli pneumatici	
Controllo degli pneumatici.....	545
Indicatori di usura.....	546
Durata degli pneumatici.....	546

Sostituzione di pneumatico e cerchio.....	547
Rotazione pneumatici.....	548
Dispositivi di trazione da neve.....	549
Batteria 12 Volt	550
Procedure ordinarie sul telecomando	
Sostituzione della batteria del telecomando.....	556
Manutenzione del sistema di climatizzazione	558
Pulizia	
Cura dell'abitacolo.....	562
Cura degli esterni.....	566
Accessori e modifiche	569

* Non disponibile su tutti i modelli

Ispezione e manutenzione

Per mantenere il veicolo in condizioni ottimali e per garantire la sicurezza, effettuare tutte le operazioni di ispezione e manutenzione elencate. Se si notano anomalie, ad esempio rumorosità, odori, liquido freni insufficiente, residui di olio sul terreno e così via, richiedere a una concessionaria di effettuare un'ispezione. Fare riferimento alle informazioni sull'assistenza disponibili per il veicolo/tabella di manutenzione riportata nel presente manuale utente per informazioni dettagliate sulla manutenzione e sulle ispezioni.

➤ **Tabella di manutenzione*** P. 515

■ Tipi di ispezione e manutenzione

■ Controlli di routine

Effettuare le ispezioni prima di partire per lunghi viaggi, quando si lava il veicolo o si esegue il rifornimento.

■ Ispezioni periodiche

- Controllare mensilmente il livello del liquido freni.
 - **Liquido freni** P. 532
- Controllare mensilmente la pressione pneumatici. Verificare la presenza di usura e corpi estranei sul battistrada.
 - **Controllo e manutenzione degli pneumatici** P. 545
- Controllare mensilmente il funzionamento delle luci esterne.
 - **Sostituzione delle lampadine** P. 534
- Controllare ogni sei mesi lo stato delle spazzole tergicristalli.
 - **Controllo e manutenzione delle spazzole tergicristalli** P. 540

Sicurezza durante la manutenzione

Di seguito sono elencate alcune delle precauzioni di sicurezza più importanti. Tuttavia, queste avvertenze non possono includere tutti i pericoli possibili a cui si può andare incontro effettuando procedure di manutenzione. Spetta all'utente decidere se eseguire o meno un determinato intervento.

Sicurezza durante la manutenzione

- Per ridurre al minimo il rischio di incendio o esplosione, tenere sigarette, scintille e fiamme libere lontano dalla batteria da 12 Volt, da tutto il sistema ad alta tensione e da tutti i componenti del sistema di alimentazione carburante.
- Non lasciare mai stracci, panni o altri oggetti infiammabili sotto il cofano.
 - Il calore generato dai componenti limitrofi può infiammarli e provocare un incendio.
- Per pulire i componenti, non utilizzare benzina, ma uno sgrassatore o un detergente per componenti.
- Indossare occhiali e indumenti di protezione quando si interviene sulla batteria da 12 Volt o si utilizza un sistema di aria compressa.
- Lo scarico del motore contiene monossido di carbonio, una sostanza nociva che può avere effetti letali.
 - Azionare il motore esclusivamente in presenza di una ventilazione sufficiente.

⚠ Sicurezza durante la manutenzione

⚠ ATTENZIONE

Una scorretta manutenzione del veicolo o la mancata risoluzione di un problema prima della guida può causare incidenti con rischio di gravi lesioni o morte.

Seguire sempre le raccomandazioni e attenersi ai programmi di ispezione e manutenzione contenuti nel presente manuale utente/ informazioni sull'assistenza disponibili per il veicolo.

⚠ ATTENZIONE

La mancata osservanza delle istruzioni e delle precauzioni di manutenzione può causare lesioni personali gravi o la morte.

Attenersi sempre alle procedure e alle precauzioni descritte in questo manuale utente.

■ Sicurezza del veicolo

- Il veicolo deve essere fermo.
 - Accertarsi che il veicolo sia parcheggiato in piano, che il freno di stazionamento sia inserito e che il sistema di alimentazione sia disattivato.
- Assicurarsi che la ventola del radiatore sia ferma prima di ispezionare il vano motore.
 - A seconda dello stato del veicolo, la ventola del radiatore può funzionare anche quando la modalità di alimentazione è su VEICOLO SPENTO.
- I componenti bollenti possono causare ustioni.
 - Accertarsi che il sistema di alimentazione, inclusi il motore a combustione e il sistema di scarico si raffreddino completamente prima di toccare i componenti del veicolo.
- Le parti in movimento possono causare lesioni.
 - Non attivare il sistema di alimentazione, a meno che non venga richiesto dalle istruzioni, e tenere gli arti lontano dalle parti in movimento. Quando modalità di alimentazione è inserita, il motore può avviarsi automaticamente oppure la ventola del radiatore può attivarsi senza che il motore sia in funzione.
- Non toccare la batteria ad alta tensione e il cablaggio (arancione).

Componenti e liquidi utilizzati negli interventi di manutenzione

Durante gli interventi di manutenzione e riparazione, utilizzare ricambi e liquidi originali Honda. I ricambi originali Honda sono fabbricati in conformità agli stessi elevati standard di qualità dei veicoli Honda.

Informazioni sul servizio di manutenzione

Se il veicolo è dotato di sistema promemoria manutenzione, sull'interfaccia informazioni del conducente viene indicata la data prevista per l'intervento di manutenzione del veicolo. Fare riferimento alle informazioni sull'assistenza disponibili per il veicolo per una spiegazione dei codici delle voci di manutenzione visualizzati sul display.

➤ **Sistema promemoria di manutenzione*** P. 510

Se il sistema promemoria manutenzione non è disponibile, attenersi alle tabelle di manutenzione riportate nell'apposito libretto* fornito con il veicolo.

Se il veicolo non è dotato di libretto di manutenzione*, seguire la tabella di manutenzione presente in questo manuale utente.

➤ **Tabella di manutenzione*** P. 515

☒ Informazioni sul servizio di manutenzione

Modelli con sistema promemoria manutenzione

Se si sta programmando di portare il veicolo al di fuori di uno dei paesi in cui si applica il sistema promemoria manutenzione, consultare la concessionaria per informazioni su come registrare tali informazioni e programmare la manutenzione secondo le condizioni del paese interessato.

* Non disponibile su tutti i modelli



Fornisce informazioni sulle voci relative agli interventi manutenzione da eseguire. Le voci di manutenzione sono rappresentate da un codice e un'icona. Il sistema indica quando portare il veicolo da una concessionaria in termini di giorni restanti.

Se il successivo intervento di manutenzione è prossimo, imminente o già trascorso, a ogni impostazione della modalità di alimentazione su ACCENSIONE, sull'interfaccia informazioni del conducente viene visualizzata anche un'icona di avvertenza.

» Sistema promemoria di manutenzione*

È possibile scegliere di visualizzare un messaggio di allerta corrispondente insieme all'icona di avvertenza sull'interfaccia informazioni del conducente.

■ Visualizzazione delle informazioni del promemoria manutenzione

1. Impostare la modalità di alimentazione su ACCENSIONE.
2. Premere il pulsante  (Home).
3. Ruotare la manopola di selezione sinistra fino a visualizzare .
4. Premere la manopola di selezione sinistra per passare alla schermata delle informazioni promemoria di manutenzione. Gli interventi di manutenzione vengono visualizzati sull'interfaccia informazioni del conducente insieme agli interventi di manutenzione con scadenza ravvicinata.

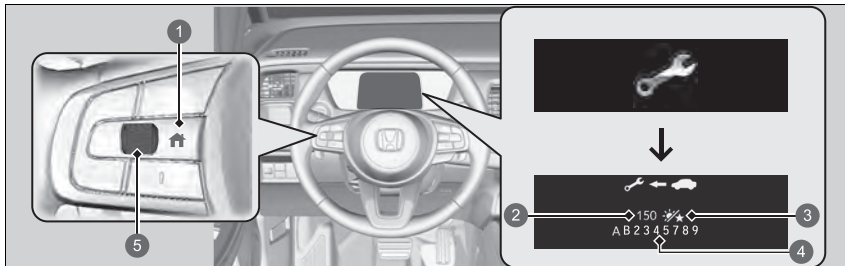

- ① Pulsante  (Home)
- ② Giorni restanti
- ③ Icona del giorno
- ④ Codici voci di manutenzione
- ⑤ Manopola di selezione sinistra

La spia messaggio di sistema (ⓘ) si accende insieme alle informazioni del promemoria manutenzione.

☒ Visualizzazione delle informazioni del promemoria manutenzione

In base allo stato del motore e dell'olio motore, il sistema calcola il tempo rimanente prima del successivo intervento di manutenzione.

Icone di avvertenza e informazioni del promemoria manutenzione sull'interfaccia informazioni del conducente.

Icona di avvertenza	Informazioni promemoria manutenzione	Spiegazione	Informazioni
<p>Effettuare manutenzione a breve</p> 		<p>Una o più voci di manutenzione richiedono l'intervento entro 30 giorni. I giorni rimanenti vengono calcolati in base alle condizioni di guida.</p>	<p>Il tempo restante verrà calcolato per giorno.</p>
<p>Effettuare manutenzione periodica</p> 		<p>Una o più voci di manutenzione richiedono l'intervento entro 10 giorni. I giorni rimanenti vengono calcolati in base alle condizioni di guida.</p>	<p>Far eseguire gli interventi di manutenzione indicati appena possibile.</p>
<p>Superata scadenza manutenzione</p> 		<p>L'intervento di manutenzione indicato non è stato ancora eseguito quando il tempo rimanente è pari a 0.</p>	<p>Il veicolo ha superato i limiti previsti per l'esecuzione della manutenzione. Far eseguire immediatamente l'intervento di manutenzione richiesto e non dimenticare di azzerare il sistema di promemoria manutenzione.</p>

■ Voci promemoria manutenzione

Le voci di manutenzione visualizzate sull'interfaccia informazioni del conducente sono indicate con codice e icona.

Per la spiegazione dei codici e delle icone del promemoria manutenzione, fare riferimento alle informazioni sull'assistenza disponibili per il veicolo.

■ Disponibilità del sistema promemoria manutenzione



Anche se, premendo il pulsante  (Home) sull'interfaccia informazioni del conducente, vengono visualizzate le informazioni di promemoria della manutenzione, il sistema non è disponibile in alcuni paesi. Fare riferimento alle informazioni sull'assistenza disponibili per il veicolo oppure chiedere alla concessionaria se è possibile usufruire del sistema promemoria manutenzione.

☒ Disponibilità del sistema promemoria manutenzione

Se si sta programmando di portare il veicolo al di fuori di uno dei paesi in cui si applica il sistema promemoria manutenzione, consultare la concessionaria per informazioni su come registrare tali informazioni e programmare la manutenzione secondo le condizioni del paese interessato.

■ Azzeramento del display

Azzerare il display delle informazioni del promemoria manutenzione in seguito a un intervento.

1. Impostare la modalità di alimentazione su ACCENSIONE.
2. Premere il pulsante  (Home).
3. Ruotare la manopola di selezione sinistra fino a visualizzare .
4. Premere la manopola di selezione sinistra per passare alla schermata delle informazioni promemoria di manutenzione.
5. Tenere premuta la manopola di selezione sinistra finché non viene visualizzata la modalità di azzeramento.
6. Ruotare la manopola di selezione sinistra su **Azzerà** (è anche possibile selezionare **Annulla** per terminare il processo).
7. Premere la manopola di selezione sinistra per azzerare la voce selezionata.
8. Ripetere dal punto 5 per le altre voci che si desidera azzerare.

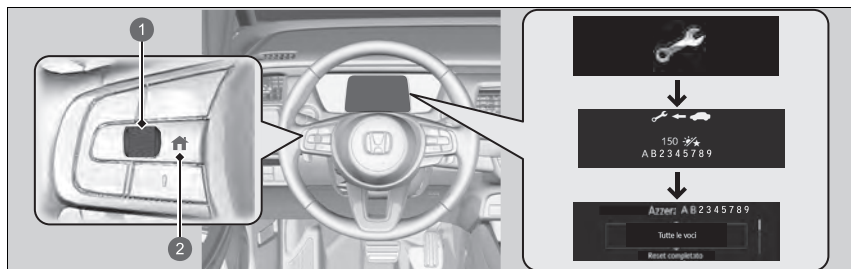

- 1 Manopola di selezione sinistra
- 2 Pulsante  (Home)

►► Azzeramento del display

AVVISO

Il mancato azzeramento delle informazioni del promemoria manutenzione in seguito all'intervento determina la visualizzazione di intervalli di manutenzione errati con conseguenti gravi problemi meccanici.

È possibile anche azzerare la visualizzazione delle informazioni del sistema promemoria manutenzione utilizzando la schermata audio/informazioni.

 **Funzioni personalizzate** P. 301

Al completamento dell'intervento di manutenzione richiesto, la concessionaria resetta il display delle informazioni del promemoria manutenzione. Se la manutenzione viene eseguita da altri, azzerare il display.

È possibile reperire le informazioni sulla manutenzione del veicolo insieme alle informazioni sull'assistenza del veicolo (se disponibili). Se le informazioni sull'assistenza non sono disponibili, fare riferimento alle seguenti tabelle di manutenzione.

La tabella di manutenzione indica gli interventi di manutenzione minimi necessari per assicurare il funzionamento regolare del veicolo. A causa delle differenze regionali e climatiche, potrebbe essere necessario eseguire ulteriori operazioni di manutenzione. Per una descrizione più dettagliata, consultare le informazioni sull'assistenza fornite per il veicolo.

Gli interventi di manutenzione devono essere eseguiti da tecnici adeguatamente formati ed equipaggiati. La concessionaria autorizzata soddisfa tutti questi requisiti.

Manutenzione al chilometraggio o al numero di mesi indicato, a seconda di quale condizione si verifica prima.	km x 1.000	20	40	60	80	100	120	140	160	180	200
	mesi	12	24	36	48	60	72	84	96	108	120
Sostituire l'olio motore	Normale	Ogni 10.000 km o 1 anno									
	Grave	Ogni 5.000 km o 6 mesi									
Sostituire il filtro olio motore	Normale	Ogni 20.000 km o 2 anni									
	Grave	Ogni 10.000 km o 1 anno									
Sostituire la cartuccia del filtro aria		Ogni 30.000 km									
Controllare il gioco valvole*1		Ogni 120.000 km									
Sostituire le candele ad incandescenza		Ogni 100.000 km									

*1: Metodo sensoriale

Se sono rumorose, regolare le valvole durante l'intervento di manutenzione a 120.000 km.

Manutenzione al chilometraggio o al numero di mesi indicato, a seconda di quale condizione si verifica prima.	km x 1.000	20	40	60	80	100	120	140	160	180	200
	mesi	12	24	36	48	60	72	84	96	108	120
Sostituire il liquido di raffreddamento del motore		A 200.000 km o 10 anni, quindi ogni 100.000 km o 5 anni									
Sostituire il liquido del cambio	Normale	Ogni 150.000 km o 6 anni									
	Grave	Ogni 75.000 km o 3 anni									
Sostituire il filtro antipolvere e antipolline		•	•	•	•	•	•	•	•	•	•
Controllare i freni anteriori e posteriori		Ogni 10.000 km o 1 anno									
Sostituire il filtro carburante	Normale	Ogni 180.000 km									
	Grave	Ogni 110.000 km* ¹									
Sostituire il liquido freni		Ogni 3 anni									
Controllare la data di scadenza del flacone del kit riparazione pneumatici		Ogni anno									
Ruotare gli pneumatici (controllare la pressione e la condizione degli pneumatici almeno una volta al mese)		Ogni 10.000 km									
Effettuare il controllo visivo dei seguenti componenti:											
Cuffie semiassi Estremità braccetto sterzo, scatola sterzo e cuffie Componenti delle sospensioni		Ogni 10.000 km o 1 anno									
Tubi flessibili e tubazioni dei freni (compresi ABS/VSA) Sistema di scarico Tubazioni e raccordi del carburante I livelli e le condizioni di tutti i liquidi		•	•	•	•	•	•	•	•	•	•

*1: Si consiglia di sostituire il filtro carburante se si presume che il carburante utilizzato sia contaminato con polvere, ecc. perché il filtro potrebbe ostruirsi in tempi più brevi.

Condizioni gravose

Seguire la tabella di manutenzione per le condizioni gravose se il veicolo viene guidato

PRINCIPALMENTE in una o più delle condizioni seguenti:

- Guida a una velocità inferiore a 8 km a tragitto o, a temperature di congelamento, inferiore a 16 km a tragitto.
- Guida in condizioni di caldo torrido, oltre 35°C.
- Con lunghi periodi di guida al regime minimo oppure fasi prolungate di arresti e partenze.
- Traino di un rimorchio*, guida con un portabagagli sul tetto carico o guida in zone montane.
- Guida su strade fangose, polverose o liberate dal ghiaccio.

NOTA: Se si guida solo OCCASIONALMENTE in condizioni "gravose", è necessario seguire la tabella di manutenzione per condizioni normali.

Scheda di manutenzione (sui veicoli senza scheda di assistenza separata)

Far registrare di seguito tutti gli interventi di manutenzione dalla concessionaria responsabile della manutenzione. Conservare nel veicolo tutte le ricevute degli interventi eseguiti.

Km o mesi	Data	Firma o timbro
20.000 km (o 12 mesi)		
40.000 km (o 24 mesi)		
60.000 km (o 36 mesi)		
80.000 km (o 48 mesi)		
100.000 km (o 60 mesi)		
120.000 km (o 72 mesi)		
140.000 km (o 84 mesi)		
160.000 km (o 96 mesi)		
180.000 km (o 108 mesi)		
200.000 km (o 120 mesi)		

Voci di manutenzione sotto il cofano

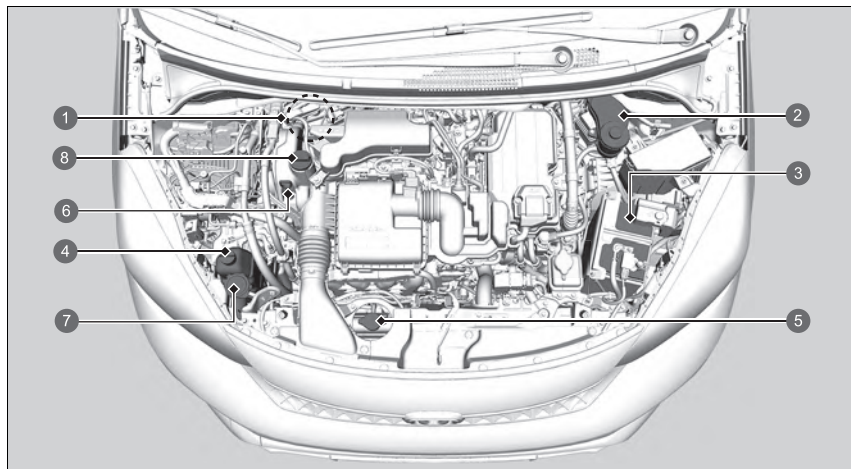

- 1 Liquido freni (tappo nero) (versione con guida a destra)
- 2 Liquido freni (tappo nero) (versione con guida a sinistra)
- 3 Batteria 12 Volt
- 4 Serbatoio di riserva del liquido di raffreddamento del motore
- 5 Tappo radiatore
- 6 Astina di livello olio motore (arancione)
- 7 Liquido lavacrystalli (tappo blu)
- 8 Tappo di riempimento olio motore

Apertura del cofano

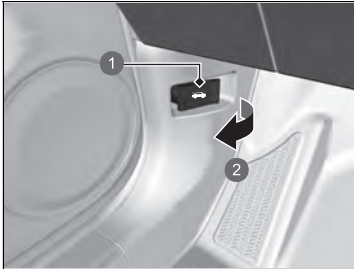

- ① Leva di apertura cofano
- ② Tirare

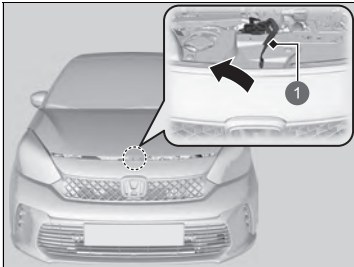

- ① Leva

1. Parcheggiare il veicolo su una superficie piana e inserire il freno di stazionamento.
2. Tirare la leva di apertura cofano situata sotto l'angolo inferiore lato guida esterno del cruscotto.
 - Il cofano si solleverà leggermente.

3. Spingere lateralmente la leva del meccanismo di chiusura cofano (situata sotto il bordo anteriore del cofano, al centro) e sollevare il cofano. Una volta sollevato leggermente il cofano, è possibile rilasciare la leva.

Apertura del cofano

AVVISO

Non aprire il cofano se i bracci dei tergicristalli sono sollevati. Il cofano motore potrebbe urtare contro i tergicristalli con il rischio di danneggiare il cofano e/o i tergicristalli.

Quando si chiude il cofano, verificare che sia bloccato correttamente.

Se la leva meccanismo di chiusura cofano si sposta con difficoltà oppure se è possibile aprire il cofano senza sollevare la leva, è necessario pulire e lubrificare il meccanismo.

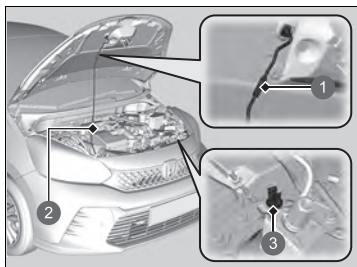

- ❶ Impugnatura
- ❷ Asta di supporto
- ❸ Fermo

4. Rimuovere l'asta di supporto dal fermo utilizzando l'impugnatura. Montare l'asta di supporto nel cofano.

Per chiudere, rimuovere l'asta di supporto e riporla nel fermo, quindi abbassare delicatamente il cofano. Lasciare la presa a un'altezza di circa 30 cm e lasciare che il cofano si chiuda.

Olio motore raccomandato

Utilizzare un olio motore originale o un altro olio motore commerciale di tipo e viscosità adeguati (per la temperatura ambiente), come indicato nell'immagine seguente.

L'olio è il fattore che influenza maggiormente le prestazioni e la durata del motore. Una quantità insufficiente di olio o una qualità scadente, potrebbe causare guasti o danni al motore.

Vedere i contrassegni sul tappo di riempimento olio motore nella seguente immagine e sul tappo effettivo per controllare che il veicolo sia dotato di filtro antiparticolato per motori a benzina*.

➤ **Aggiunta di olio motore** P. 527

☒ Olio motore raccomandato

Additivi olio motore

Modelli con filtro antiparticolato per motori a benzina

Non è possibile utilizzare additivi olio motore.

Modelli senza filtro antiparticolato per motori a benzina

Il veicolo non richiede additivi di olio che potrebbero compromettere le prestazioni e la durata del motore.

Modelli senza filtro antiparticolato per motori a benzina

Il seguente sigillo indica che l'olio è a risparmio energetico e che soddisfa i requisiti più recenti dell'American Petroleum Institute.



* Non disponibile su tutti i modelli

Modelli europei

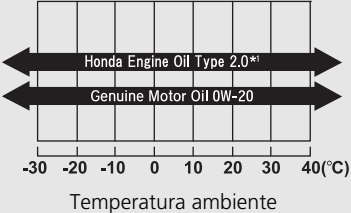
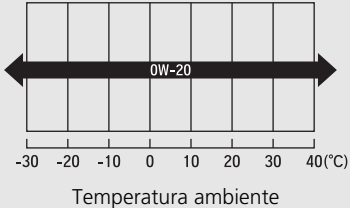
Modello	Contrassegni sul tappo di riempimento olio motore	Olio motore originale	Olio motore commerciale
<p>Con filtro antiparticolato per motori a benzina</p>		<ul style="list-style-type: none"> • Olio motore Honda Tipo 2.0*1 • Olio motore originale Honda  <p>Temperatura ambiente</p>	<ul style="list-style-type: none"> • ACEA C5  <p>Temperatura ambiente</p>

*1: Formulato per migliorare il risparmio di carburante.

Eccetto modelli europei

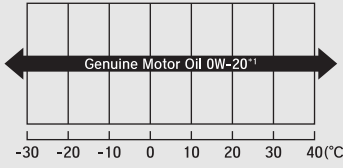
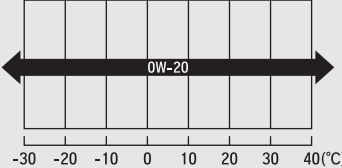
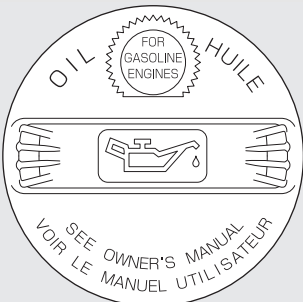
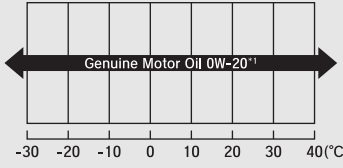
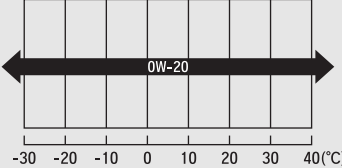
Modello	Contrassegni sul tappo di riempimento olio motore	Olio motore originale	Olio motore commerciale
<p>Con filtro antiparticolato per motori a benzina</p>		<ul style="list-style-type: none"> Olio motore originale Honda*1  <p>Temperatura ambiente</p>	<ul style="list-style-type: none"> ACEA C5  <p>Temperatura ambiente</p>
<p>Senza filtro antiparticolato per motori a benzina</p>		<ul style="list-style-type: none"> Olio motore originale Honda*1  <p>Temperatura ambiente</p>	<ul style="list-style-type: none"> Olio classificato API Service SN o di qualità superiore Sigillo di certificazione API "Starburst"  <p>Temperatura ambiente</p>

*1: Formulato per migliorare il risparmio di carburante.

Controllo dell'olio

Si consiglia di controllare il livello dell'olio ogni volta che si effettua il rifornimento. Parcheggiare il veicolo su una superficie piana.

Disinserire il sistema di alimentazione. È possibile controllare il livello dell'olio senza che il motore venga precedentemente messo in funzione. Se il motore è stato in funzione, attendere circa tre minuti prima di controllare l'olio.

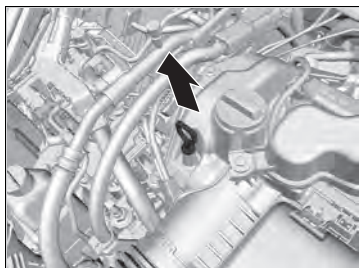

1. Rimuovere l'astina di livello (arancione).
2. Pulire l'astina di livello con un panno pulito o un tovagliolo di carta.
3. Reinscrivere fino in fondo l'astina di livello nel foro.

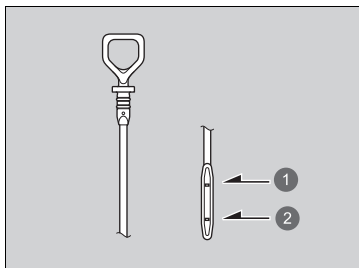

- 1 Tacca superiore
- 2 Tacca inferiore

4. Rimuovere nuovamente l'astina di livello e controllare il livello per verificare che sia compreso tra le tacche superiore e inferiore. Aggiungere olio secondo necessità.

►► Controllo dell'olio

Se il livello dell'olio è vicino o al di sotto della tacca inferiore, aggiungere olio lentamente prestando attenzione a non rabboccare eccessivamente.

La quantità di olio consumato dipende dallo stile di guida del veicolo e dalle condizioni climatiche e delle strade percorse. Il tasso di consumo di olio è previsto fino a 1 litro ogni 1.000 km. Si prevede che il consumo sia superiore con un motore nuovo.

Aggiunta di olio motore

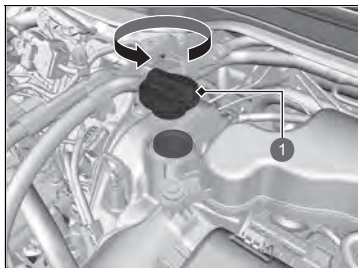

1 Tappo di riempimento olio motore

1. Svitare e rimuovere il tappo di riempimento olio motore.
2. Aggiungere olio lentamente.
3. Reinserrire il tappo di riempimento olio motore e serrarlo saldamente.
4. Attendere tre minuti e controllare di nuovo l'astina di livello dell'olio motore.

⚠ Aggiunta di olio motore

AVVISO

L'olio motore non deve superare la tacca superiore. Il riempimento eccessivo può causare perdite e danneggiare il motore.

In caso di fuoriuscite, pulire immediatamente. L'olio fuoriuscito potrebbe danneggiare i componenti del vano motore.

Sistema di raffreddamento

Liquido di raffreddamento specificato: Liquido di raffreddamento/antigelo per tutte le stagioni Honda Tipo 2

Questo liquido di raffreddamento è premiscelato con 50% di antigelo e 50% di acqua. Non aggiungere acqua o antigelo.

Si consiglia di controllare il livello del liquido di raffreddamento motore ogni volta che si effettua il rifornimento. Controllare innanzitutto il serbatoio di riserva. Se completamente vuoto, controllare anche il livello di liquido di raffreddamento nel radiatore. Aggiungere il liquido di raffreddamento motore secondo necessità.

Serbatoio di riserva

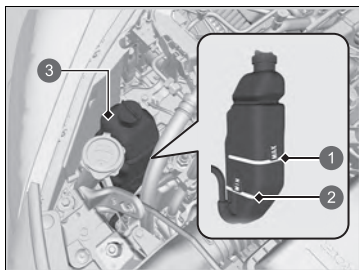

- 1 MAX
- 2 MIN
- 3 Serbatoio di riserva

1. Assicurarsi che il motore e il radiatore siano freddi.

2. Controllare la quantità di liquido di raffreddamento nel serbatoio di riserva.

- Se il liquido di raffreddamento è al di sotto della tacca **MIN**, rabboccare il liquido fino alla tacca **MAX**.

►► Sistema di raffreddamento

⚠ATTENZIONE

Se il tappo del radiatore viene rimosso quando il motore è caldo, il liquido di raffreddamento potrebbe schizzare fuori causando ustioni gravi.

Lasciare sempre raffreddare il motore e il radiatore prima di rimuovere il tappo del radiatore.

AVVISO

In previsione di temperature costantemente al di sotto di -30 °C, la miscela del liquido di raffreddamento deve essere sostituita con una a più alta concentrazione. Rivolgersi alla concessionaria Honda per informazioni dettagliate relative a un'apposita miscela del liquido di raffreddamento.

Se il liquido di raffreddamento/antigelo Honda non è disponibile, è possibile sostituirlo temporaneamente con un liquido di raffreddamento privo di silicati di una delle marche principali. Verificare che si tratti di un liquido di raffreddamento di alta qualità, raccomandato per i motori in alluminio. L'uso prolungato di un liquido di raffreddamento non Honda può causare corrosione con conseguente malfunzionamento o danneggiamento del sistema di raffreddamento. Far lavare e rabboccare il sistema di raffreddamento con liquido di raffreddamento/antigelo Honda prima possibile.

Non aggiungere prodotti antiruggine o altri additivi al sistema di raffreddamento del veicolo, in quanto potrebbero non essere compatibili con il liquido di raffreddamento o con i componenti del motore.

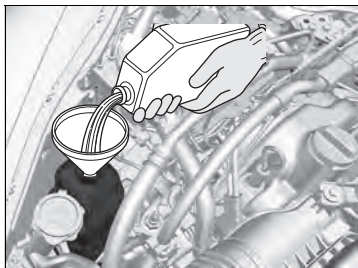

3. Verificare che il sistema di raffreddamento non presenti delle perdite.

■ Radiatore

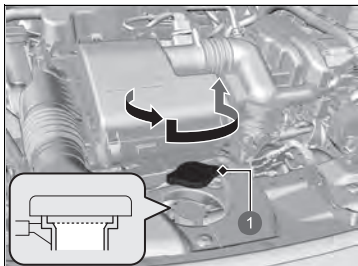

1 Tappo radiatore

1. Assicurarsi che il motore e il radiatore siano freddi.
2. Ruotare il tappo del radiatore di 1/8 di giro in senso antiorario e scaricare l'eventuale pressione presente nel sistema di raffreddamento.
3. Spingere verso il basso e ruotare il tappo del radiatore in senso antiorario per rimuoverlo.
4. Il livello del liquido di raffreddamento deve raggiungere la base del bocchettone di rifornimento. Rabboccare il liquido di raffreddamento, se necessario.
5. Riposizionare il tappo del radiatore e serrarlo completamente.

■ Tappo radiatore

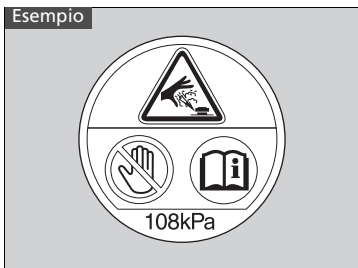

- Non aprire mai quando è caldo.
- Il liquido di raffreddamento caldo provoca ustioni.
- La valvola di scarico pressione inizia ad aprirsi a 108 kPa.

► Radiatore

AVVISO

Versare il liquido lentamente e con attenzione in modo da evitare versamenti. Pulire immediatamente eventuali residui, in quanto potrebbero danneggiare i componenti ubicati nel vano motore.

Liquido del cambio

Liquido specificato: Honda ATF DW-1

Rivolgersi a una concessionaria per far controllare il livello del liquido e, se necessario, farlo sostituire.

Per la sostituzione liquido del cambio, attenersi agli intervalli di manutenzione del veicolo.

➤ **Tabella di manutenzione*** P. 515

Non tentare di controllare o sostituire da soli il liquido del cambio.

»» Liquido del cambio

AVVISO

Non mischiare il liquido Honda ATF DW-1 con altri liquidi del cambio.

L'uso di un olio cambio diverso da Honda ATF DW-1 può compromettere il funzionamento e la durata della trasmissione del veicolo, nonché causarne il danneggiamento.

Qualsiasi danno derivante dall'uso di un olio cambio di specifica non equivalente a Honda ATF DW-1 non sarà coperto dalla garanzia limitata per i nuovi veicoli Honda.

* Non disponibile su tutti i modelli

Liquido freni

Liquido specificato: Liquido freni con DOT 3 o DOT 4

■ Controllo del liquido freni



Il livello del fluido deve essere compreso tra le tacche **MIN** e **MAX** poste sul lato del serbatoio di riserva.

- 1 Serbatoio di riserva
- 2 **MAX**
- 3 **MIN**



- 1 Serbatoio di riserva
- 2 **MAX**
- 3 **MIN**

» Liquido freni

AVVISO

Il liquido freno contrassegnato DOT 5 non è compatibile con l'impianto frenante di questo veicolo e può causare danni rilevanti.

Si raccomanda di utilizzare un prodotto originale.

Se il livello del liquido freni corrisponde o è inferiore alla tacca **MIN**, far eseguire un'ispezione da una concessionaria al più presto per verificare che non ci siano perdite o pastiglie freni usurate.

Rifornimento del liquido lavacrystalli

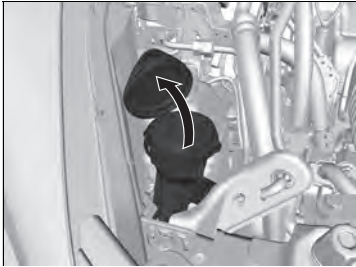

Controllare la quantità di liquido lavacrystalli, guardando il serbatoio.

Se il livello è basso, rabboccare il serbatoio lavacrystalli.

Versare il liquido lavacrystalli con cautela. Non riempire eccessivamente il serbatoio.

Filtro carburante

Sostituire il filtro carburante in base al tempo e alla distanza specificati nella tabella di manutenzione.

Il filtro carburante deve essere sostituito da un tecnico qualificato. Il carburante presente nel sistema può fuoriuscire e creare un pericolo se i raccordi della tubazione del carburante non sono maneggiati correttamente.

►► Rifornimento del liquido lavacrystalli

AVVISO

Non utilizzare antigelo o una soluzione di acqua e aceto nel serbatoio lavacrystalli.

L'antigelo può danneggiare la vernice del veicolo. La soluzione di acqua/aceto può danneggiare la pompa del sistema lavacrystalli.

Utilizzare solo liquido lavacrystalli disponibile in commercio. Evitare l'uso prolungato di acqua dura per prevenire l'accumulo di calcare.

►► Filtro carburante

Modelli con sistema promemoria manutenzione

Il filtro carburante deve essere sostituito in base alle indicazioni del promemoria manutenzione.

Fari

I fari sono di tipo a LED. Far eseguire l'ispezione e la sostituzione del gruppo ottico da una concessionaria Honda autorizzata.

Fendinebbia anteriori*

I fendinebbia anteriori sono di tipo a LED. Far eseguire l'ispezione e la sostituzione del gruppo ottico da una concessionaria Honda autorizzata.

Luci per marcia diurna/di posizione

Le luci per marcia diurna/di posizione sono di tipo a LED. Far eseguire l'ispezione e la sostituzione del gruppo ottico da una concessionaria Honda autorizzata.

Indicatori di direzione anteriori

Gli indicatori di direzione anteriori sono di tipo a LED. Far eseguire l'ispezione e la sostituzione del gruppo ottico da una concessionaria Honda autorizzata.

Indicatori di direzione laterali/indicatori di emergenza

Le luci degli indicatori di direzione laterali negli specchietti retrovisori sono di tipo a LED. Far eseguire l'ispezione e la sostituzione del gruppo ottico da una concessionaria Honda autorizzata.

▣ Fari

Il puntamento dei fari è impostato in fabbrica e non necessita regolazioni. Tuttavia, se si trasportano regolarmente oggetti pesanti nel bagagliaio o si traina un rimorchio*, far regolare l'orientamento dalla concessionaria o da un tecnico qualificato.

Lampadine indicatori di direzione posteriori e luci di stop/di posizione posteriori

Per la sostituzione, utilizzare le lampadine seguenti.

Luce di stop:	LED
Luci di posizione posteriori:	LED
Indicatore di direzione posteriore:	21 W (ambra)

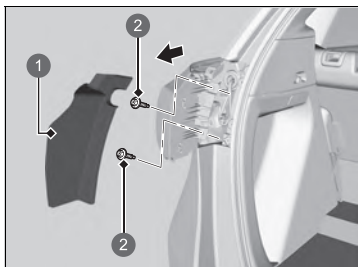

- 1 Coperchio
- 2 Bullone

1. Rimuovere il coperchio.
2. Utilizzare un cacciavite a testa Phillips per rimuovere i bulloni.
3. Estrarre il complessivo luci dal montante posteriore.

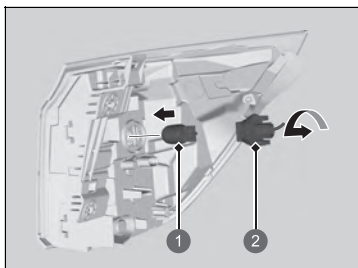

- 1 Lampadina
- 2 Portalampada

4. Ruotare il portalampada in senso antiorario e rimuoverlo. Rimuovere la vecchia lampadina.
5. Inserire una nuova lampadina.

►► Lampadine indicatori di direzione posteriori e luci di stop/di posizione posteriori

Le luci di posizione posteriori/di stop sono di tipo a LED. Far eseguire l'ispezione e la sostituzione del gruppo ottico da una concessionaria Honda autorizzata.

Lampadine delle luci di posizione posteriori e delle luci di retromarcia

Per la sostituzione, utilizzare le lampadine seguenti.

Luci di posizione posteriori:	LED
Luca retromarcia:	16 W

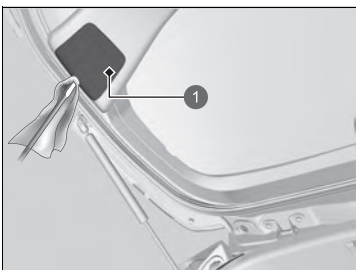

1 Coperchio

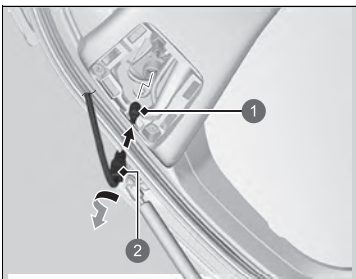

1 Lampadina
2 Portalampada

1. Rimuovere il coperchio facendo leva sulla sua estremità tramite un cacciavite a lama piatta.
► Avvolgere il cacciavite con un panno per evitare graffi.

2. Ruotare il portalampada in senso antiorario e rimuoverlo.
Rimuovere la vecchia lampadina.
3. Inserire una nuova lampadina.

►► Lampadine delle luci di posizione posteriori e delle luci di retromarcia

Le luci di posizione posteriori sono di tipo a LED. Far eseguire l'ispezione e la sostituzione del gruppo ottico da una concessionaria Honda autorizzata.

Luce targa posteriore

La luce targa posteriore è di tipo al LED. Far eseguire l'ispezione e la sostituzione del gruppo ottico da una concessionaria Honda autorizzata.

Terza luce stop

La terza luce stop è di tipo a LED. Far eseguire l'ispezione e la sostituzione del gruppo ottico da una concessionaria Honda autorizzata.

Retronebbia

Le luci retronebbia sono di tipo a LED. Far eseguire l'ispezione e la sostituzione del gruppo ottico da una concessionaria Honda autorizzata.

Altre lampadine luci

■ Lampadina per plafoniera *

Per la sostituzione, utilizzare le lampadine seguenti.

Plafoniera: 8 W

1. Far leva sul bordo del coperchio con un cacciavite a lama piatta per rimuoverlo.
► Avvolgere il cacciavite con un panno per evitare graffi.

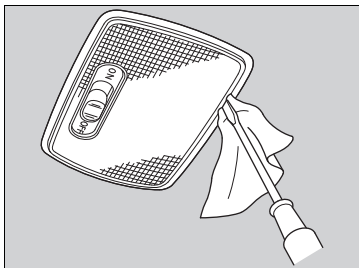

2. Smontare la vecchia lampadina e inserire la nuova.

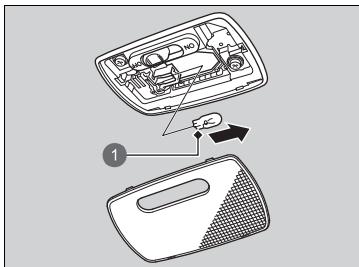

① Lampadina

■ Lampadine luci di lettura *

Per la sostituzione, utilizzare le lampadine seguenti.

Luce di lettura: 8 W

1. Spingere la lente del lato opposto a quello su cui si sta eseguendo la sostituzione.
2. Fare leva sul bordo tra le lenti con un cacciavite a lama piatta per rimuovere il coperchio.
► Avvolgere il cacciavite con un panno per evitare graffi.

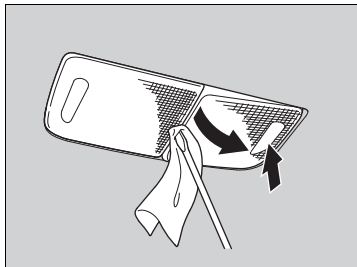

3. Smontare la vecchia lampadina e inserire la nuova.

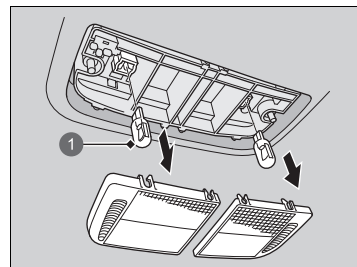

① Lampadina

■ Lampadine luci specchietto di cortesia

Per la sostituzione, utilizzare le lampadine seguenti.

Luce specchietto di cortesia: 2 W

1. Far leva sul bordo del coperchio con un cacciavite a lama piatta per rimuoverlo.
 - Avvolgere il cacciavite con un panno per evitare graffi.

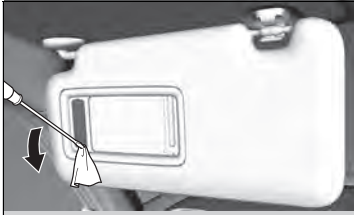

2. Smontare la vecchia lampadina e inserire la nuova.

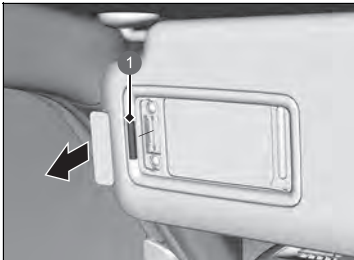

① Lampadina

■ Lampadina luce bagagliaio

Per la sostituzione, utilizzare le lampadine seguenti.

Luce bagagliaio: 5 W

1. Far leva sul bordo del coperchio con un cacciavite a lama piatta per rimuoverlo.
 - Avvolgere il cacciavite con un panno per evitare graffi.

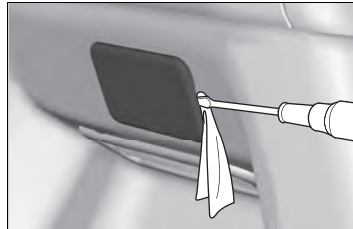

2. Smontare la vecchia lampadina e inserire la nuova.

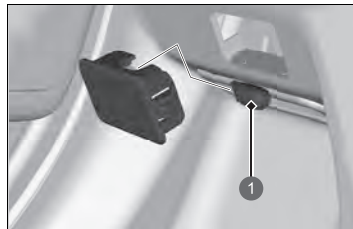

① Lampadina

Controllo delle spazzole tergicristalli

Se usurata, la gomma della spazzola tergicristallo lascia delle striature, diventa rumorosa e la superficie dura della spazzola potrebbe graffiare il vetro del parabrezza.

Sostituzione della gomma della spazzola tergicristallo anteriore

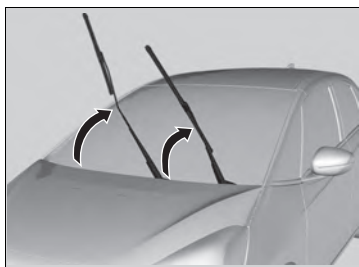

1. Sollevare prima il braccio tergicristallo lato guida, quindi il braccio lato passeggero.

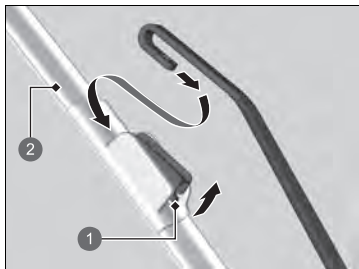

2. Tenere sollevata la linguetta, quindi far scorrere il supporto dal braccio del tergicristallo.

- 1 Linguetta
- 2 Supporto

» Sostituzione della gomma della spazzola tergicristallo anteriore

AVVISO

Non lasciar cadere il braccio del tergicristallo sul parabrezza, poiché si potrebbero danneggiare il braccio e/o il parabrezza.

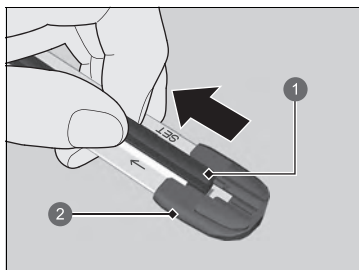

- 1 Spazzola
- 2 Cappuccio in basso

3. Tirare l'estremità della spazzola tergicristallo in direzione della freccia nell'immagine finché non si sgancia dal cappuccio del supporto.

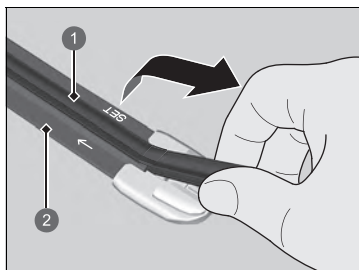

- 1 Spazzola
- 2 Supporto

4. Tirare la spazzola tergicristalli in direzione opposta in modo da farla scorrere fuori dal supporto.

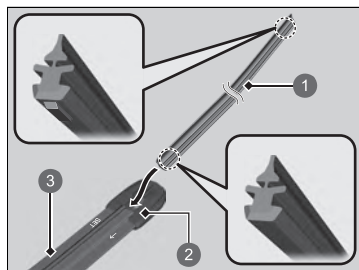

- ① Spazzola
- ② Tappo
- ③ Supporto

5. Inserire la parte piatta della nuova spazzola tergicristalli sulla parte inferiore del supporto. Inserire completamente la spazzola.
6. Inserire l'estremità della spazzola tergicristallo dentro il cappuccio.
7. Fare scorrere il supporto nel braccio del tergicristallo finché non si blocca.
8. Abbassare prima il braccio tergicristallo lato guida, quindi il braccio lato passeggero.

Sostituzione della gomma della spazzola tergicristallo posteriore

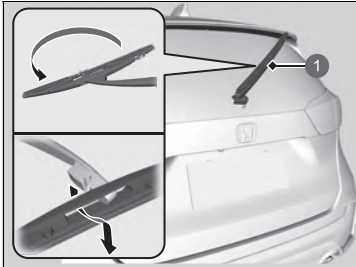

1 Braccio del tergicristallo

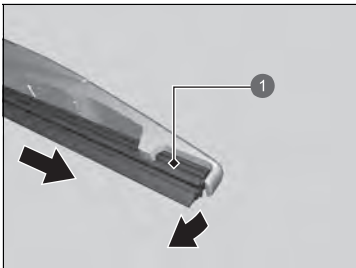

1 Spazzola

1. Tenere sollevato il braccio tergicristallo.
2. Ruotare verso l'alto l'estremità inferiore della spazzola tergicristallo fino all'estrazione dal braccio tergicristallo.

3. Estrarre la spazzola facendola scorrere dal tergicristallo.

►► Sostituzione della gomma della spazzola tergicristallo posteriore

AVVISO

Non tentare di sollevare con forza il braccio del tergicristallo. Se sollevato troppo in alto, il braccio del tergicristallo potrebbe danneggiarsi.

AVVISO

Non abbassare il braccio del tergicristallo in quanto si potrebbe danneggiare il lunotto.

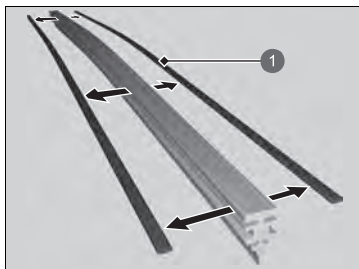

1 Fermo

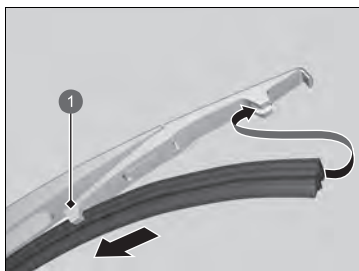

1 Supporto

4. Rimuovere i fermi dalla spazzola tergicristallo e montarli su una nuova spazzola in gomma.

5. Inserire la nuova spazzola tergicristallo facendola scorrere nel relativo supporto.

- Accertarsi che sia innestata saldamente, quindi installare il complessivo spazzola tergicristallo sul braccio del tergicristallo.

Controllo degli pneumatici

Per garantire il funzionamento in sicurezza del veicolo, gli pneumatici devono essere del tipo e delle dimensioni corrette, in buono stato con battistrada appropriato e adeguatamente gonfiati.

■ Linee guida per il gonfiaggio

Pneumatici correttamente gonfiati garantiscono la migliore combinazione di tenuta di strada, durata del battistrada e comfort. Per la pressione specificata, fare riferimento all'etichetta sul montante portiera lato guida.

Pneumatici sgonfi possono usurarsi in modo irregolare, compromettendo la tenuta di strada e il risparmio consumo di carburante, e inoltre sono più facilmente soggetti a rottura a causa del surriscaldamento.

Il gonfiaggio eccessivo degli pneumatici può causare una guida difficoltosa, maggiormente soggetta ai pericoli della strada, e un'usura non uniforme.

Controllare gli pneumatici ogni giorno prima di mettersi alla guida. Se uno pneumatico risulta più sgonfio degli altri, controllare la pressione con un manometro idoneo.

Almeno una volta al mese o prima di un lungo viaggio, misurare la pressione di tutti gli pneumatici con un manometro. Anche pneumatici in buono stato possono perdere 10–20 kPa (0,1–0,2 bar) al mese.

■ Linee guida di ispezione

Ad ogni controllo della pressione, esaminare anche gli pneumatici stessi e gli steli delle valvole. Verificare:

- La presenza di eventuali protuberanze o rigonfiamenti sul fianco dello pneumatico o sul battistrada. Se si rilevano tagli, lacerazioni o spaccature all'interno dello pneumatico, sostituirlo. Sostituirlo se la tela o la tortiglia sono visibili.
- Rimuovere eventuali corpi estranei e verificare che non ci siano perdite di aria.
- La presenza di usura irregolare del battistrada. Far controllare l'allineamento ruote da una concessionaria.
- La presenza di usura eccessiva del battistrada.
 - **Indicatori di usura** P. 546
- Spaccature o altri danni intorno allo stelo della valvola.

☒ Controllo degli pneumatici

⚠ ATTENZIONE

La guida con pneumatici eccessivamente usurati o sgonfi può causare incidenti con rischio di gravi lesioni o morte.

Seguire tutte le istruzioni fornite nel presente Manuale utente relative al gonfiaggio e alla manutenzione degli pneumatici.

Misurare la pressione dell'aria quando gli pneumatici sono freddi. Ovvero, dopo che il veicolo è rimasto in sosta per almeno tre ore o è stato guidato per meno di 1,6 Km. Se necessario, aggiungere o rimuovere l'aria fino a quando non si raggiunge la pressione specificata.

Se il controllo viene effettuato con gli pneumatici caldi, la pressione rilevata potrebbe essere di 30–40 kPa (0,3–0,4 bar) superiore a quella misurata con gli pneumatici freddi.

Ogni volta che viene regolata la pressione degli pneumatici, è necessario eseguire la calibrazione del sistema avviso perdita di pressione.

➤ **Sistema avviso perdita di pressione** P. 391

Indicatori di usura

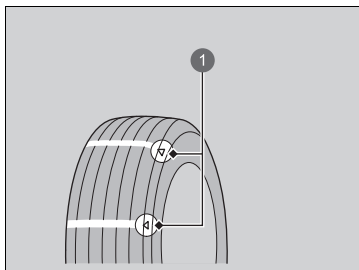

1 Esempi di indicatori di usura

La scanalatura in cui si trova l'indicatore di usura è meno profonda di circa 1,6 mm rispetto al resto della superficie dello pneumatico. Se il battistrada è usurato al punto tale che l'indicatore è visibile, sostituire lo pneumatico.

Pneumatici consumati hanno scarsa aderenza su strade bagnate.

Durata degli pneumatici

La durata dello pneumatico dipende da numerosi fattori, tra i quali lo stile di guida, le condizioni stradali, il carico del veicolo, la pressione di gonfiaggio, la manutenzione, la velocità e le condizioni ambientali (anche nel caso di pneumatici non utilizzati).

Oltre alle ispezioni regolari e alla manutenzione della pressione di gonfiaggio, si consiglia di effettuare un'ispezione annuale dopo i primi cinque anni di vita dello pneumatico. Tutti gli pneumatici devono essere messi fuori servizio dopo 10 anni dalla data di fabbricazione, a prescindere dalle condizioni e dallo stato di usura.

►► Controllo degli pneumatici

Far controllare gli pneumatici da una concessionaria se durante la guida si avvertono vibrazioni costanti. Gli pneumatici nuovi o sostituiti e rimontati devono essere sottoposti a equilibratura adeguata.

Guida ad alta velocità

Modelli senza pneumatici 185/60R16

Si consiglia di guidare nel rispetto dei limiti di velocità e delle condizioni indicati. Se si guida a velocità sostenute (oltre 160 km/h), regolare la pressione degli pneumatici a freddo come indicato di seguito per evitare un eccessivo surriscaldamento e un'improvvisa rottura dello pneumatico.

Dimensione pneumatici	185/60R15 88H
Pressione	Lato anteriore: 260 kPa (2,6 bar) Lato posteriore: 250 kPa (2,5 bar)

Dimensione pneumatici	185/55R16 87H
Pressione	Lato anteriore: 270 kPa (2,7 bar) Lato posteriore: 260 kPa (2,6 bar)

Sostituzione di pneumatico e cerchio

Sostituire gli pneumatici con un tipo equivalente per dimensioni, indice di carico, indice di velocità e pressione nominale massima a freddo (come indicato sul fianco dello pneumatico). L'uso di pneumatici di dimensioni o struttura diverse può causare un funzionamento irregolare di determinati sistemi del veicolo come dell'ABS e il sistema di controllo della stabilità del veicolo (VSA).

Si consiglia di sostituire tutti e quattro gli pneumatici contemporaneamente. Se ciò non è possibile, sostituire quelli anteriori e quelli posteriori a coppia.

Assicurarsi che le specifiche delle ruote corrispondano a quelle previste per le ruote originali.

▣ Sostituzione di pneumatico e cerchio

ATTENZIONE

Il montaggio di pneumatici del tipo non corretto sul veicolo può compromettere la tenuta di strada e la stabilità e causare incidenti con rischio di gravi lesioni o morte.

Utilizzare pneumatici del tipo e delle dimensioni raccomandate nella relativa etichetta informativa presente sul veicolo.

Rotazione pneumatici

La rotazione degli pneumatici in base alla tabella di manutenzione contribuisce a distribuire l'usura in modo più uniforme e aumenta la durata degli stessi.

■ Pneumatici senza contrassegni di rotazione

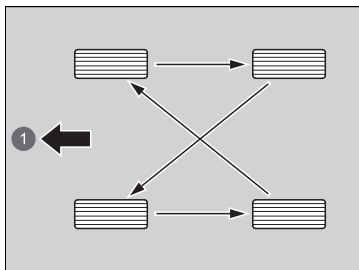

1 Anteriore

Ruotare gli pneumatici come mostrato qui.

■ Pneumatici con contrassegni di rotazione

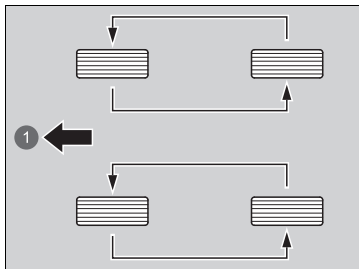

1 Anteriore

Ruotare gli pneumatici come mostrato qui.

►► Rotazione pneumatici

Negli pneumatici con scolpitura battistrada direzionale, la rotazione non deve essere eseguita da un lato all'altro ma tra anteriore e posteriore.

Gli pneumatici direzionali devono essere montati con il contrassegno di rotazione rivolto in avanti, come illustrato di seguito.

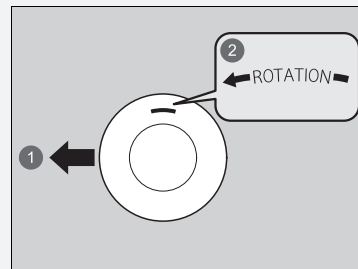

- 1 Anteriore
- 2 Contrassegno di rotazione

Quando gli pneumatici vengono ruotati, assicurarsi che venga controllata anche la pressione.

Ogni volta che viene eseguita la rotazione degli pneumatici, è necessario inizializzare il sistema avviso perdita di pressione.

►► **Sistema avviso perdita di pressione** P. 391

Dispositivi di trazione da neve

Se si guida su superfici stradali innevate o ghiacciate, montare pneumatici invernali o catene per pneumatici; ridurre la velocità e mantenere una distanza sufficiente dagli altri veicoli.

Per evitare slittamenti, prestare particolare attenzione quando si sterza o si azionano i freni.

Utilizzare catene per pneumatici, pneumatici invernali o pneumatici per tutte le stagioni quando necessario o in conformità alle disposizioni di legge.

Durante il montaggio, attenersi a quanto segue.

Per gli pneumatici invernali:

- Selezionare pneumatici con dimensioni e indice di carico equivalenti a quelli dello pneumatico originale.
- Montare gli pneumatici su tutte e quattro le ruote.

Per le catene per pneumatici:

- Rivolgersi alla concessionaria prima di acquistare le catene per il veicolo.
- Montarle solo sugli pneumatici anteriori.
- A causa della distanza limitata degli pneumatici del veicolo in questione, si consiglia vivamente di utilizzare le catene riportate di seguito:

Dimensioni pneumatici originali*1	Tipo catena
185/60R15 88H	RUD-matic classic 48478
185/55R16 87H	RUD-matic classic 48479
185/60R16 86H	RUD-matic classic 48482

*1: Le dimensioni degli pneumatici originali sono indicate nell'etichetta informativa degli pneumatici situata sul montante portiera lato guida.

- Attenersi alle istruzioni di montaggio del produttore delle catene. Montarle in modo che aderiscano il più possibile.
- Controllare che le catene non entrino in contatto con le tubazioni dei freni o le sospensioni.
- Guidare a velocità moderata.

Dispositivi di trazione da neve

ATTENZIONE

L'uso di catene errate o non montate correttamente può danneggiare le tubazioni dei freni e causare incidenti con il rischio di lesioni personali gravi o morte.

Per la selezione e l'uso delle catene per pneumatici, attenersi alle istruzioni fornite nel presente Manuale utente.

AVVISO

I dispositivi di trazione di dimensioni errate o non montati correttamente possono danneggiare le tubazioni freni, le sospensioni, la carrozzeria e le ruote del veicolo. Fermarsi se urtano contro un parte qualsiasi del veicolo.

In conformità della normativa UE per gli pneumatici, in caso di utilizzo di pneumatici invernali, se la velocità massima prevista del veicolo è superiore a quella consentita con gli pneumatici invernali è necessario apporre un adesivo con la velocità massima consentita per tali pneumatici in modo che sia ben visibile al conducente. L'adesivo è disponibile presso la concessionaria degli pneumatici. Per eventuali domande, rivolgersi alla concessionaria.

Se si montano le catene per pneumatici, attenersi alle istruzioni del produttore delle catene relative ai limiti operativi del veicolo.

Utilizzare catene per pneumatici solo in caso di emergenza o se imposte dalle normative locali per la circolazione in determinate zone.

Prestare la massima attenzione durante la guida con catene per pneumatici su neve o ghiaccio. Potrebbero infatti avere una tenuta di strada meno prevedibile di pneumatici invernali senza catene.

Se il veicolo è dotato di pneumatici estivi, tenere presente che questi pneumatici non sono progettati per condizioni di guida invernali. Per ulteriori informazioni, contattare la concessionaria.

Controllo della batteria da 12 Volt

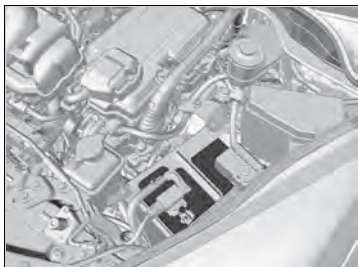

Lo stato della batteria è monitorato da un sensore situato sul terminale negativo della batteria. In caso di problemi con questo sensore, l'interfaccia informazioni del conducente visualizza un messaggio di allerta. In questo caso, far controllare il proprio veicolo presso una concessionaria.

Controllare mensilmente i terminali della batteria per verificare che non siano corrosi.

Se la batteria del veicolo si scollega o si scarica completamente:

- Il sistema audio è disattivato.
 - ➔ **Riattivazione del sistema audio** P. 241
- L'orologio si reimposta.
 - ➔ **Orologio** P. 164
 - ➔ **Impostazione orologio** P. 260

Versione con guida a destra

- Il sistema immobilizzatore deve essere azzerato.
 - ➔ **Spia sistema immobilizzatore** P. 119

⌘ Batteria 12 Volt

⚠ATTENZIONE

La batteria sprigiona gas idrogeno esplosivo durante il normale funzionamento.

La presenza di scintille o fiamme libere può fare esplodere la batteria con una forza tale da provocare gravi lesioni o la morte.

Tenere lontano dalla batteria scintille, fiamme vive o sigarette.

Indossare indumenti di protezione e una visiera oppure fare eseguire la manutenzione della batteria da un tecnico specializzato.

⚠ATTENZIONE

La batteria contiene acido solforico (elettrolito) altamente corrosivo e nocivo.

Il contatto dell'elettrolito con gli occhi o la pelle può causare gravi lesioni. Indossare occhiali e indumenti di protezione durante gli interventi sulla batteria o nell'area circostante.

Se ingerito, l'elettrolito può causare avvelenamento grave qualora non si intraprendano immediate azioni curative.

TENERE FUORI DALLA PORTATA DEI BAMBINI

» Batteria 12 Volt

Procedure di emergenza

Occhi: lavare con acqua contenuta in una tazza o un contenitore per almeno 15 minuti (l'acqua sotto pressione può danneggiare gli occhi). Chiamare subito un medico.

Pelle: rimuovere eventuali indumenti contaminati. Lavare la pelle con grandi quantità di acqua. Chiamare subito un medico.

Ingestione: bere acqua o latte. Chiamare subito un medico.

Se è presente corrosione, pulire i terminali della batteria utilizzando una soluzione di lievito in polvere e acqua. Pulire i terminali con un panno umido. Asciugare la batteria con un panno/straccio. Applicare grasso sui terminali per prevenire la corrosione.

Quando si sostituisce la batteria, utilizzare una batteria con specifiche analoghe.

Contattare la concessionaria per maggiori informazioni.

Ricarica della batteria da 12 Volt

Scollegare entrambi i cavi della batteria per prevenire danni al sistema elettrico del veicolo.
Scollegare sempre il cavo negativo (-) per primo e ricollegarlo per ultimo.

⌘ Batteria 12 Volt

Le spie del controllo velocità di crociera adattativo (ACC) con adattamento velocità ad andatura lenta, sistema di controllo stabilità del veicolo (VSA), controllo stabilità del veicolo (VSA) **OFF**, sistema di riduzione del rischio di allontanamento dalla corsia, supporto di sicurezza (ambra) e sistema di avviso perdita di pressione/bassa pressione degli pneumatici potrebbero accendersi, unitamente alla visualizzazione di un messaggio sul quadro strumenti, quando si imposta la modalità di alimentazione su ACCENSIONE dopo aver ricollegato la batteria da 12 Volt.

Guidare il veicolo per un breve tratto a più di 20 km/h. La spia deve spegnersi. In caso contrario, far controllare il veicolo da una concessionaria.

Sostituzione della batteria da 12 Volt

Per la rimozione e la sostituzione della batteria da 12 Volt, attenersi alle precauzioni di sicurezza previste per la manutenzione e alle avvertenze relative al controllo della batteria per impedire rischi potenziali.

➤ **Sicurezza durante la manutenzione** P. 507

➤ **Controllo della batteria da 12 Volt** P. 550

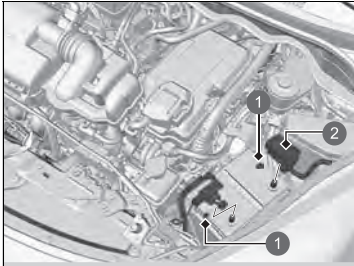

- 1 Dado
- 2 Coperchio

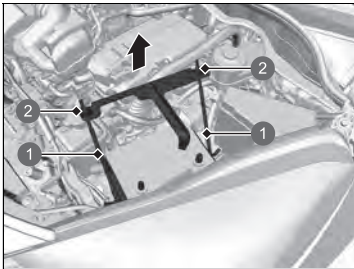

- 1 Supporto
- 2 Dado

1. Portare la modalità di alimentazione su VEICOLO SPENTO. Aprire il cofano.
2. Allentare il dado sul cavo negativo della batteria e scollegare il cavo dal terminale negativo (-).
3. Aprire il coperchio del terminale positivo della batteria. Allentare il dado sul cavo positivo della batteria e scollegare il cavo dal terminale positivo (+).
4. Allentare il dado su ciascun lato della staffa della batteria con una chiave.
5. Estrarre l'estremità inferiore di ciascun supporto batteria dal foro sulla base della stessa e rimuovere la staffa e i supporti.

» Sostituzione della batteria da 12 Volt

AVVISO

Lo smaltimento non corretto delle batterie può essere nocivo per l'ambiente e per la salute. Attenersi sempre alle disposizioni locali per lo smaltimento della batteria.

Questo simbolo sulla batteria indica che il prodotto non può essere trattato come rifiuto domestico.



Per installare una nuova batteria, eseguire questa procedura nell'ordine inverso.

Scollegare sempre il cavo negativo (-) per primo e ricollegarlo per ultimo.

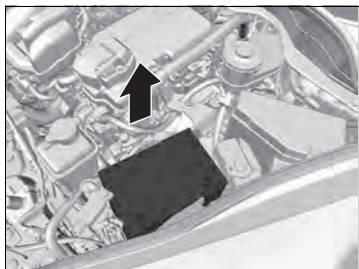

6. Estrarre la batteria con cautela.

Etichetta batteria

Esempio



Etichetta batteria

PERICOLO

- Tenere fiamme e scintille lontano dalla batteria. La batteria produce gas che possono causare esplosioni.
- Quando si maneggia la batteria, indossare guanti in gomma e protezioni per gli occhi in quanto il contatto con l'elettrolito potrebbe causare ustioni o perdita della vista.
- Non consentire mai ai bambini di maneggiare la batteria. Accertarsi che chiunque maneggi la batteria abbia una conoscenza adeguata dei pericoli e delle procedure di utilizzo corrette.
- Maneggiare l'elettrolito della batteria con estrema cautela in quanto contiene acido solforico diluito. Il contatto con gli occhi o la pelle può causare ustioni o perdita della vista.
- Leggere attentamente questo manuale e assicurarsi di averlo compreso prima di maneggiare la batteria. L'inosservanza di tali istruzioni può causare lesioni personali e danni al veicolo.
- Non utilizzare la batteria se il livello di elettrolito è pari o inferiore al livello raccomandato. L'uso della batteria con un livello basso di elettrolito può causarne l'esplosione, con conseguenti lesioni gravi.

Sostituzione della batteria del telecomando

Se premendo il pulsante la spia non si accende, sostituire la batteria.

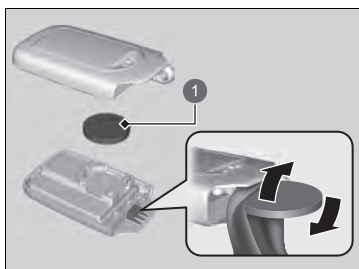

1 Batteria

Tipo di batteria: CR2032
Categoria: Batteria portatile per uso generico (batteria a bottone)

1. Rimuovere la chiave incorporata.
2. Rimuovere la metà superiore sollevando facendo leva con cautela su un'estremità con una moneta.
 - ▶ Avvolgere la moneta con un panno per evitare di graffiare il telecomando.
 - ▶ Rimuovere con cautela per evitare di perdere i pulsanti.
3. Accertarsi di montare la nuova batteria con la polarità corretta.

» Sostituzione della batteria del telecomando

⚠⚠ ATTENZIONE

PERIODO DI USTIONI CHIMICHE

La batteria che alimenta il telecomando può provocare gravi ustioni interne e, se ingerita, può portare al decesso.

Tenere le batterie nuove ed esauste lontano dalla portata dei bambini.

Se si sospetta che un bambino abbia ingerito la batteria, rivolgersi immediatamente a un medico.

AVVERTENZA: Se la batteria non viene sostituita correttamente, si corre il rischio di esplosione. Sostituire solo con un tipo uguale o equivalente.

AVVERTENZA: Non esporre a fonti di calore eccessivo come luce solare, fuoco o simili, che potrebbero provocare esplosioni o perdite di liquido o gas infiammabili durante l'uso, il rimessaggio o il trasporto.

AVVERTENZA: Non smaltire la batteria nel fuoco o in un forno caldo, né schiacciarla o tagliarla meccanicamente, in quanto potrebbe provocare un'esplosione.

AVVERTENZA: Non sottoporla a una pressione dell'aria estremamente bassa ad altitudini elevate. Ciò potrebbe provocare un'esplosione o la perdita di liquido o gas infiammabili.

Informazioni sulla batteria a bottone



Tipo di batteria CR2032 preinstallata per chiave elettronica conforme ai requisiti essenziali della normativa (UE) 2023/1542.

Informazioni sul produttore:

Panasonic Energy Co., Ltd.

Nome commerciale: Panasonic

Indirizzo postale: 1-1 Matsushita-cho, Moriguchi-city, Osaka, 570-8511, Giappone

► Sostituzione della batteria del telecomando

Accanto alla batteria a bottone* si trova un segno di avvertenza.

AVVISO

Lo smaltimento non corretto delle batterie danneggia l'ambiente. Attenersi sempre alle disposizioni locali per lo smaltimento della batteria.

Il seguente simbolo indica che il prodotto non può essere trattato come rifiuto domestico.



Le batterie di ricambio sono disponibili in commercio o presso la concessionaria.

* Non disponibile su tutti i modelli

Climatizzatore

Per un funzionamento corretto e sicuro del sistema di climatizzazione, la manutenzione dell'impianto refrigerante deve essere effettuata solo da un tecnico qualificato.

Non riparare o sostituire l'evaporatore del climatizzatore (serpentina di raffreddamento) con uno rimosso da un veicolo usato o recuperato.

Manutenzione del sistema di climatizzazione

AVVISO

La fuoriuscita di refrigerante può essere nociva per l'ambiente.

Per evitare la fuoriuscita di refrigerante, non sostituire mai l'evaporatore con uno rimosso da un veicolo usato o recuperato.

Il refrigerante presente nell'impianto di condizionamento aria del veicolo è infiammabile e, se non vengono seguite le procedure corrette, durante le operazioni di manutenzione può prendere fuoco.

L'etichetta del climatizzatore è apposta sotto il cofano:

Etichette di sicurezza P. 103

Specifiche P. 612

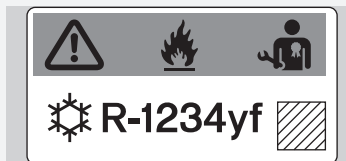

 : Avvertenza

 : Refrigerante infiammabile

 : Per la manutenzione è necessario l'intervento di un tecnico qualificato

 : Impianto di condizionamento aria

Filtro antipolvere e antipolline

■ Quando sostituire il filtro antipolvere e antipolline

Sostituire il filtro antipolvere e antipolline in base alla tabella di manutenzione prevista per il veicolo. Si raccomanda di sostituire il filtro anche prima se il veicolo viene utilizzato in ambienti polverosi.

► **Tabella di manutenzione*** P. 515

■ Procedura di sostituzione del filtro antipolvere e antipolline

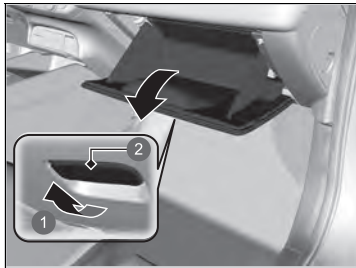

1. Aprire il cassetto portaoggetti.

- 1 Tirare
- 2 Maniglia

► Filtro antipolvere e antipolline

Se il flusso di aria proveniente dal sistema di climatizzazione si riduce notevolmente e i finestrini si appannano facilmente, potrebbe essere necessario sostituire il filtro.

Il filtro antipolvere e antipolline raccoglie il polline, la polvere e gli altri detriti presenti nell'aria.

Se non si è sicuri della procedura da eseguire per la sostituzione del filtro antipolvere e antipolline, farlo sostituire da una concessionaria.

* Non disponibile su tutti i modelli

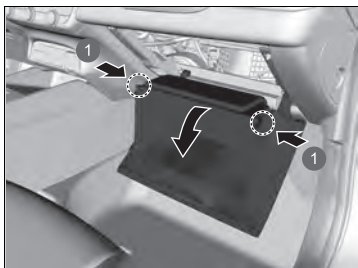

1 Linguette

2. Disinserire le due linguette premendo ciascun pannello laterale.
3. Estrarre il cassetto portaoggetti ruotandolo.

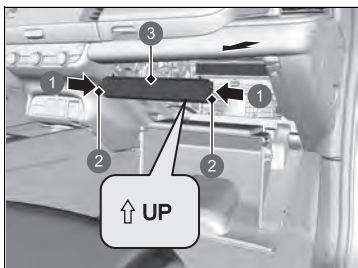

- 1 Premere
- 2 Linguette
- 3 Coperchio

4. Premere le linguette presenti sugli angoli del coperchio della scatola del filtro e rimuoverlo.

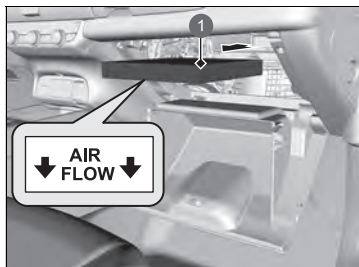

1 Filtro antipolvere e antipolline

5. Rimuovere il filtro dalla scatola.
6. Montare il nuovo filtro nella scatola.
 - Posizionarlo in modo che la freccia **AIR FLOW** sia rivolta verso il basso.

Cura dell'abitacolo

Per rimuovere la polvere, utilizzare un aspirapolvere prima di un panno.

Utilizzare un panno inumidito con una soluzione di detergente delicato e acqua calda per rimuovere lo sporco. Utilizzare un panno pulito per eliminare i residui di detergente.

Pulizia delle cinture di sicurezza

Utilizzare una spazzola morbida e una soluzione di sapone delicato e acqua calda per pulire le cinture di sicurezza. Far asciugare le cinture all'aria. Strofinare gli anelli degli ancoraggi delle cinture di sicurezza con un panno pulito.



1 Anello

» Cura dell'abitacolo

Non versare liquidi all'interno del veicolo. Se i liquidi penetrano nei dispositivi e negli impianti elettrici, questi potrebbero funzionare in modo errato.

Non utilizzare spray a base di silicone sui dispositivi elettrici, quali i dispositivi audio e gli interruttori. Ciò potrebbe causare il malfunzionamento dei componenti o un incendio all'interno del veicolo.

Se accidentalmente viene utilizzato uno spray al silicone su un dispositivo elettrico, rivolgersi alla concessionaria.

A seconda della composizione, sostanze chimiche e deodoranti liquidi possono causare scolorimento, raggrinzamento e screpolature dei tessuti e dei componenti a base di resina.

Non utilizzare solventi organici o alcalinici, ad esempio benzene o benzina.

Dopo aver utilizzato sostanze chimiche, rimuoverle delicatamente utilizzando un panno asciutto.

Non collocare panni usati e non lavati su tessuti o componenti a base di resina per lunghi periodi.

Fare attenzione a non lasciare fuoriuscire deodorante per ambienti di tipo liquido.

■ Pulizia dei finestrini

Strofinare utilizzando un detergente per vetri.

☒ Pulizia dei finestrini

All'interno del lunotto sono montati dei cavi. Per non danneggiarli, strofinare lungo la direzione dei cavi con un panno morbido.

Fare attenzione a non versare liquidi, come ad esempio acqua o detergente per vetri, sopra o intorno alla copertura dei componenti elettrici attorno allo specchietto retrovisore.

■ Tappetini pianale

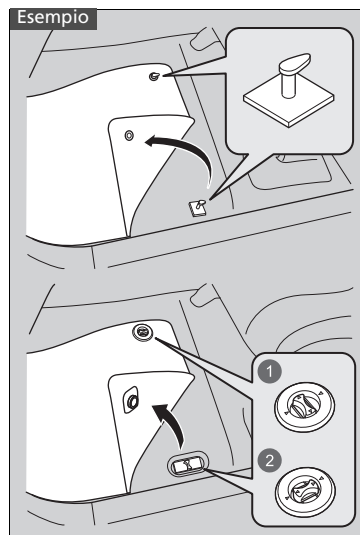

- 1 Sblocco
- 2 Blocco

Il tappetino pianale lato guida si aggancia agli ancoraggi sul pianale e ciò ne impedisce lo spostamento in avanti.

Non collocare tappetini pianale aggiuntivi sopra i tappetini già fissati.

► Tappetini pianale

Se si utilizzano tappetini pianale diversi da quelli forniti con il veicolo, assicurarsi che siano progettati per il veicolo in uso, montati correttamente e fissati saldamente tramite gli ancoraggi sul pianale.

Posizionare i tappetini pianale del sedile posteriore correttamente. Se non sono posizionati correttamente, i tappetini pianale possono interferire con le funzioni dei sedili anteriori.

■ Manutenzione della vera pelle *

Come pulire adeguatamente la pelle:

1. Utilizzare dapprima un'aspirapolvere o un panno morbido asciutto per rimuovere eventuali tracce di sporcizia o polvere.
2. Pulire la pelle con un panno morbido inumidito con una soluzione composta dal 90% di acqua e il 10% di detergente neutro.
3. Rimuovere i residui di detergente con un panno umido pulito.
4. Rimuovere l'acqua residua e lasciare asciugare la pelle all'aria in un'area all'ombra.

■ Mantenimento dell'impermeabilità del sedile *

Rimuovere lo sporco con un panno umido. Rimuovere eventuali residui di acqua con un panno umido pulito.

L'uso di detersivi riduce l'efficacia dell'impermeabilità.

▣ Manutenzione della vera pelle *

È importante pulire o rimuovere la polvere o la sporcizia al più presto. Eventuali versamenti potrebbero impregnare la pelle, macchiandola. Polvere e sporcizia possono causare abrasioni nella pelle. Si prega di notare inoltre che lo sfregamento di alcuni indumenti di colore scuro sui sedili in pelle potrebbe causare scolorimento o macchie.

* Non disponibile su tutti i modelli

Cura degli esterni

Spolverare la carrozzeria del veicolo al termine della guida. Verificare regolarmente se le superfici verniciate presentano graffi. I graffi sulle superfici verniciate favoriscono la formazione di ruggine sulla carrozzeria. Riparare immediatamente eventuali graffi sulla carrozzeria.

■ Lavaggio del veicolo

Lavare il veicolo di frequente. Lavare più frequentemente quando si guida nelle seguenti condizioni:

- Se si guida su strade cosparse di sale.
- Se si guida in zone costiere.
- Se vi sono residui di catrame, fuliggine, escrementi di uccelli, insetti o linfa degli alberi sulle superfici verniciate.

■ Uso di un sistema di autolavaggio

- Attenersi alle istruzioni indicate sul sistema di autolavaggio.
- Ripiegare gli specchietti retrovisori esterni.
- Per i modelli dotati di tergicristalli a intermittenza automatica, disattivare i tergicristalli.

■ Uso di attrezzature di lavaggio ad alta pressione

- Mantenere una distanza adeguata tra l'ugello di lavaggio e la carrozzeria del veicolo.
- Fare attenzione in particolare alle aree attorno ai finestrini. Se il getto è troppo vicino al veicolo, l'acqua può penetrare nell'abitacolo.
- Non spruzzare acqua ad alta pressione direttamente nel vano motore. Utilizzare invece acqua a bassa pressione e un detergente neutro.
- Non spruzzare acqua direttamente sulla telecamera o sull'area circostante. L'acqua potrebbe penetrare nella lente e causare il malfunzionamento della telecamera.

▣ Lavaggio del veicolo

Non spruzzare acqua nelle bocchette di aspirazione dell'aria in quanto si potrebbero causare danni.

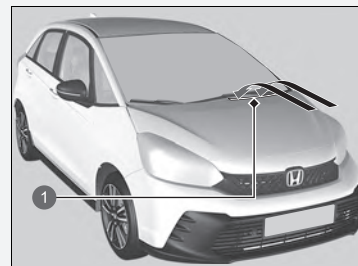

1 Bocchette di aspirazione aria

Bloccare le portiere quando si lava il veicolo. Non spruzzare acqua direttamente sullo sportello serbatoio carburante. Un getto ad alta pressione potrebbe causarne l'apertura.

■ Applicazione di cera

Uno strato abbondante di cera per carrozzeria auto consente di proteggere la vernice del veicolo dagli elementi dannosi. La cera tende a dissolversi nel tempo e in seguito all'esposizione agli agenti atmosferici, pertanto, riapplicarla secondo necessità.

■ Manutenzione dei paraurti e delle altre parti rivestite in resina

Versamenti di benzina, olio, liquido di raffreddamento del motore o liquido della batteria sui componenti rivestiti in resina possono provocare macchie o il distacco del rivestimento. Pulire immediatamente utilizzando un panno morbido e acqua.

■ Pulizia dei finestrini

Strofinare utilizzando un detergente per vetri.

■ Manutenzione delle ruote in alluminio

L'alluminio è soggetto a deterioramento causato da sale e altri contaminanti della strada. Se necessario, utilizzare il prima possibile una spugna e un detergente delicato per rimuovere questi contaminanti. Non utilizzare una spazzola a setole dure o sostanze chimiche aggressive (inclusi alcuni detersivi per ruote disponibili in commercio). Questi possono danneggiare la finitura protettiva sui cerchi in lega di alluminio, con conseguente corrosione. A seconda del tipo di finitura, anche le ruote potrebbero perdere la loro lucentezza o apparire brunate. Per evitare macchie di acqua, asciugare le ruote con un panno quando sono ancora bagnate.

»» Applicazione di cera

AVVISO

Solventi chimici e detersivi potenti possono danneggiare la vernice, il metallo e la plastica del veicolo. Eliminare immediatamente eventuali versamenti.

»» Manutenzione dei paraurti e delle altre parti rivestite in resina

Se si desidera riparare la superficie verniciata dei componenti in resina, richiedere alla concessionaria di fiducia le informazioni sul materiale di rivestimento idoneo.

»» Manutenzione delle ruote in alluminio

Modelli con cerchi in alluminio con copriruota

Non rimuovere i copriruota in alluminio dalle ruote. In caso contrario, si potrebbero danneggiare i copriruota o le ruote.

■ Lenti delle luci esterne appannate

Le lenti interne delle luci esterne (fari, luci freno, ecc.) possono appannarsi temporaneamente se si guida sotto la pioggia o dopo il passaggio all'interno di un autolavaggio. Potrebbe formarsi della condensa all'interno delle lenti quando è presente una differenza significativa tra la temperatura esterna e quella all'interno della lente (simile all'appannamento dei finestrini del veicolo in condizioni di pioggia). Si tratta di una condizione naturale e non di un problema strutturale delle luci esterne.

Le caratteristiche tecniche della lente potrebbero portare alla formazione di umidità sulla superficie del telaio della lente. Non si tratta di un guasto.

Tuttavia, se si nota un accumulo di acqua notevole o in caso di formazione di gocce d'acqua di dimensioni significative all'interno della lente, far controllare il veicolo da una concessionaria.

■ Verniciatura del veicolo*

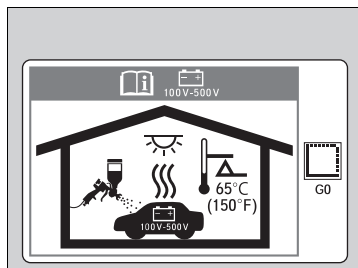

La temperatura elevata può danneggiare la batteria ad alta tensione utilizzata per alimentare il motore elettrico.

Durante la verniciatura di un veicolo in una cabina di verniciatura riscaldata, assicurarsi che la temperatura non superi i 65 °C.

Accessori

Durante l'installazione di accessori, controllare quanto segue:

- Non installare accessori sul parabrezza. Possono ostruire la visuale e ritardare la reazione alle condizioni di guida.
- Non montare componenti diversi dagli accessori originali Honda progettati per il veicolo sulle aree contrassegnate con la dicitura **SRS AIRBAG**, sui lati o sul retro dei sedili anteriori, sui lati dei sedili posteriori, sui montanti anteriori o laterali o vicino ai finestrini. Eventuali componenti diversi dagli accessori originali Honda progettati per il veicolo montati in queste aree possono interferire con il corretto funzionamento degli airbag o possono essere catapultati verso gli occupanti del veicolo in caso di gonfiaggio degli airbag.
- Accertarsi che gli accessori elettronici non sovraccarichino i circuiti elettrici o interferiscano con il corretto funzionamento del veicolo.
 - **Fusibili** P. 602
- Prima di montare qualsiasi accessorio elettronico, fare in modo che l'installatore contatti la concessionaria per assistenza. Se possibile, fare controllare l'installazione finale dalla concessionaria.

Accessori e modifiche

ATTENZIONE

Accessori o modifiche improprie possono compromettere la maneggevolezza, la stabilità e le prestazioni del veicolo e causare incidenti con rischio di gravi lesioni o morte.

Seguire le istruzioni fornite nel presente manuale utente relative agli accessori e alle modifiche.

ATTENZIONE

L'utilizzo di gruppi batterie ad alta tensione progettati o fabbricati in modo improprio può provocare un incendio nel veicolo.

Un incendio nel veicolo potrebbe essere causa di incidenti o lesioni.

Utilizzare solo gruppi batterie ad alta tensione originali Honda, o equivalenti.

Modifiche

Non modificare il veicolo in modo da comprometterne la tenuta di strada, la stabilità o l'affidabilità, né installare parti o accessori non originali Honda che possano avere conseguenze simili.

Anche piccole modifiche ai sistemi del veicolo possono influenzare le prestazioni globali del veicolo.

Accertarsi sempre che tutte le apparecchiature siano installate correttamente e sottoposte a manutenzione; inoltre non apportare alcuna modifica al veicolo o ai relativi sistemi poiché ciò potrebbe comportare il rischio di mancata ottemperanza alle normative nazionali e locali.

La porta diagnostica di bordo (connettore OBD-II/SAE J1962) installata su questo veicolo è progettata per essere utilizzata con dispositivi diagnostici dei sistemi automobilistici o con altri dispositivi approvati da Honda. L'utilizzo di un qualsiasi altro tipo di dispositivo potrebbe influenzare negativamente i sistemi elettronici del veicolo o comprometterne il funzionamento, con possibili anomalie di un sistema, scaricamento della batteria o problemi imprevisti.

Non modificare o tentare di riparare il sistema di alimentazione ibrida ad alta tensione, né modificare gli impianti elettrici del veicolo. Lo smontaggio o una modifica dell'attrezzatura elettrica può provocare un incidente o un incendio.

Se dovesse essere necessario sostituire il gruppo batteria ad alta tensione del veicolo al di fuori della copertura della garanzia, si consiglia vivamente di utilizzare solo gruppi batterie originali Honda. I gruppi batterie ad alta tensione originali Honda sono progettati per il sistema di alimentazione ibrido del veicolo e sono stati ideati, progettati e prodotti per evitare il sovraccarico. I gruppi batterie ad alta tensione non originali potrebbero non essere stati ideati, progettati e prodotti secondo questi criteri, pertanto la loro installazione potrebbe causare sovraccarico, incendi, perdita di potenza o altre condizioni che potrebbero aumentare la probabilità di una collisione o di lesioni.

Accessori e modifiche

Se correttamente installati, i telefoni cellulari, gli allarmi, le radio a due vie, le antenne radio e gli impianti stereo a bassa alimentazione non interferiscono con i sistemi del veicolo controllati da computer, quali gli airbag e il sistema antibloccaggio freni.

Si consiglia l'uso di accessori originali Honda per garantire il corretto funzionamento del veicolo.

Alcuni accessori originali Honda sono forniti con un esclusivo manuale utente per i dettagli di funzionamento e manutenzione del prodotto. In caso di fornitura di tale manuale, farvi riferimento per i dettagli completi.

Se uno degli accessori originali Honda diventa inutilizzabile, fare riferimento al relativo manuale utente separato (se applicabile) o rivolgersi a una concessionaria per assistenza nella ricerca di un potenziale guasto.

Situazioni di emergenza

In questo capitolo sono fornite istruzioni su come affrontare problemi inaspettati.

Attrezzi	
Tipi di attrezzi	572
In caso di foratura di uno pneumatico	
Riparazione temporanea di uno pneumatico forato	573
Manipolazione del martinetto	586
Il sistema di alimentazione non si avvia	
Controllo della procedura	587
Con batteria telecomando scarica	588
Disinserimento dell'alimentazione in caso di emergenza.....	589
Se la batteria da 12 volt è scarica	
Procedura di avviamento con batteria ausiliaria.....	590
Leva del cambio bloccata	592

Surriscaldamento	
Operazioni da eseguire in caso di surriscaldamento.....	593
Accensione/lampeggiamento spia	
Se viene visualizzato il simbolo Pressione olio motore bassa	595
In caso di accensione della spia carica batteria da 12 Volt.....	595
In caso di accensione o lampeggiamento della spia guasti	596
In caso di accensione o lampeggiamento della spia impianto frenante (rossa)....	597
Accensione della spia di sistema del servosterzo elettrico (EPS).....	598

Se la spia impianto frenante (rossa) si accende o lampeggia insieme all'accensione della spia (ambra).....	599
Se la spia del sistema avviso perdita di pressione/bassa pressione degli pneumatici si accende o lampeggia	600
Visualizzazione del simbolo di livello dell'olio basso.....	601
Fusibili	
Posizioni dei fusibili.....	602
Controllo e sostituzione dei fusibili	607
Traino di emergenza	608
Se non è possibile sbloccare lo sportello bocchettone di rifornimento carburante	609
Se il portellone non si apre	610

Tipi di attrezzi

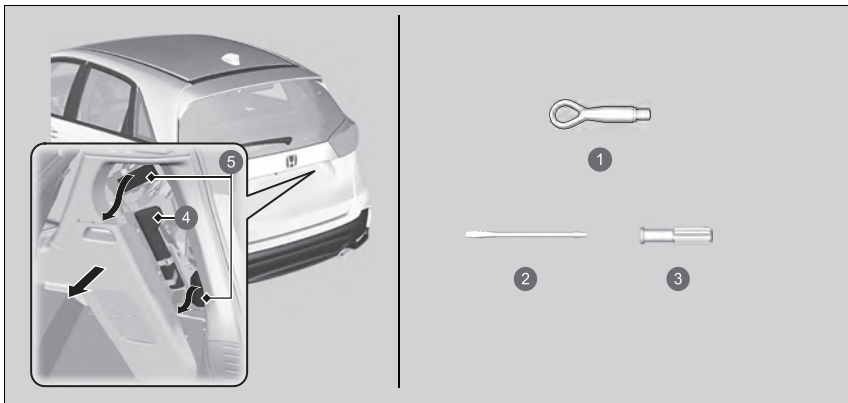

- 1 Gancio di traino rimovibile
- 2 Cacciavite a lama piatta
- 3 Impugnatura
- 4 Custodia degli attrezzi
- 5 Kit riparazione pneumatici temporanea

Tipi di attrezzi

Gli attrezzi sono ubicati nel bagagliaio.

Riparazione temporanea di uno pneumatico forato

Se lo pneumatico presenta un taglio largo o se è gravemente danneggiato, è necessario trainare il veicolo. Se lo pneumatico presenta solo una piccola foratura, causata ad esempio da un chiodo, è possibile utilizzare il kit riparazione pneumatici temporanea in modo da poter raggiungere la stazione di servizio più vicina per una riparazione permanente.

In caso di foratura di uno pneumatico durante la guida, afferrare saldamente il volante e frenare gradualmente per ridurre la velocità. Fermarsi quindi in un luogo sicuro.

1. Parcheggiare il veicolo in piano su una superficie stabile e non scivolosa, quindi inserire il freno di stazionamento.
2. Portare la trasmissione in **P**.
3. Accendere le luci di emergenza e impostare la modalità di alimentazione su VEICOLO SPENTO (BLOCCO).

⌘ Riparazione temporanea di uno pneumatico forato

Non utilizzare il kit nelle seguenti condizioni. Al contrario, per il traino rivolgersi a una concessionaria o a una compagnia di assistenza stradale.

- Il sigillante dello pneumatico è scaduto.
- Più di uno pneumatico è forato.
- La foratura o il taglio ha un diametro maggiore di 4 mm.
- La parete laterale dello pneumatico è danneggiata o la foratura è esterna all'area di contatto.

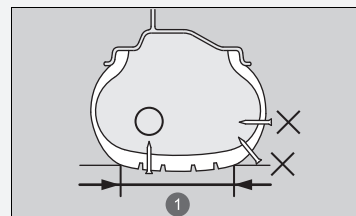

① Area di contatto

Con forature:	Uso del kit
Inferiori a 4 mm	Sì
Maggiori di 4 mm	No

- Danni causati dalla guida con pneumatici estremamente sgonfi.
- Il tallone dello pneumatico non è più in sede.
- Il cerchione è danneggiato.

Non rimuovere un chiodo o una vite che hanno forato lo pneumatico. Ciò potrebbe impedirne la riparazione tramite il kit.

■ Preparazione per la riparazione temporanea di un pneumatico forato

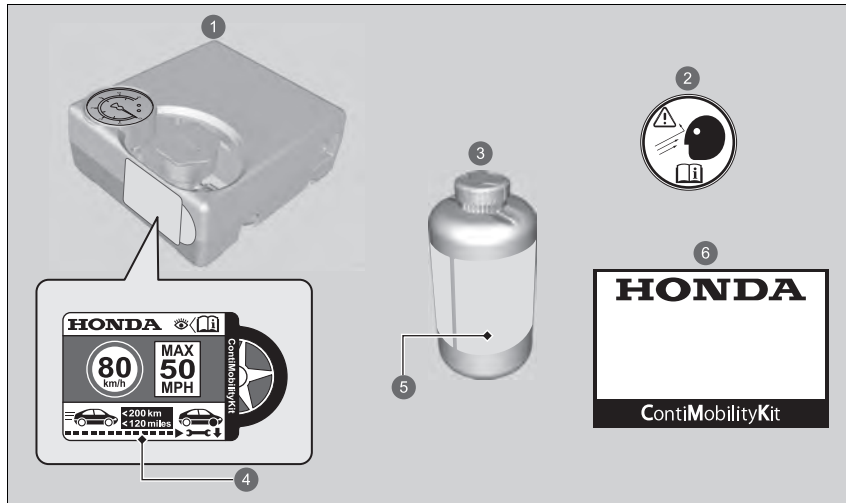

- 1 Compressore aria
- 2 Etichetta ruota
- 3 Flacone di sigillante
- 4 Etichetta limite di velocità
- 5 Data di scadenza
- 6 Manuale d'uso

▣ Preparazione per la riparazione temporanea di un pneumatico forato

Sul lato del kit riparazione pneumatici temporanea è presente un'etichetta del limite di velocità.

Durante una riparazione temporanea, leggere con attenzione il manuale di istruzioni fornito con il kit.

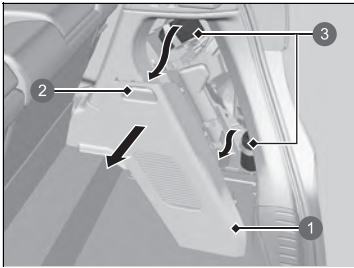

- ① Coperchio
- ② Maniglia
- ③ Kit riparazione pneumatici temporanea

1. Rimuovere il coperchio sul lato destro del vano bagagli tirandolo leggermente la maniglia, quindi estrarre il kit dall'interno.
2. Posizionare il kit, rivolto verso l'alto, su una superficie piana vicino allo pneumatico forato e lontano dal passaggio di altri veicoli. Non collocare il kit su un lato.

■ Iniezione del sigillante e di aria

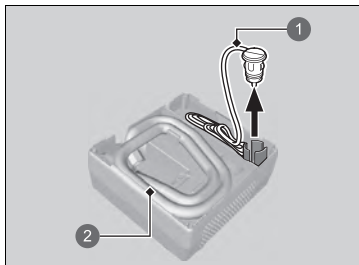

- 1 Cavo di alimentazione
- 2 Tubo flessibile compressore aria

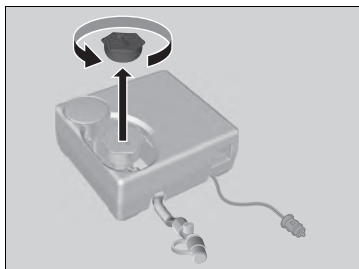

1. Estrarre il tubo flessibile e il cavo di alimentazione dalla parte posteriore del compressore aria.

2. Rimuovere il tappo dal compressore aria.

► Iniezione del sigillante e di aria

⚠ ATTENZIONE

Il sigillante per pneumatici contiene sostanze nocive e può essere letale se ingerito.

Se viene accidentalmente ingerito, non indurre vomito. Bere molta acqua e richiedere immediatamente l'assistenza di un medico.

In caso di contatto con la pelle o gli occhi, lavare con acqua fresca e, se necessario, richiedere l'assistenza di un medico.

Tenere il flacone di sigillante lontano dalla portata dei bambini.

A basse temperatura, il sigillante potrebbe non essere facilmente fluido.

In questa situazione, riscaldarlo conservando il flacone nell'abitacolo prima dell'utilizzo.

Il sigillante può macchiare in modo indelebile indumenti e altri materiali. Prestare attenzione durante l'utilizzo e rimuovere immediatamente eventuali fuoriuscite.



3. Agitare bene il flacone.



- 1 Cappuccio flacone
- 2 Non rimossa

4. Rimuovere il cappuccio del flacone.

► Non rimuovere la protezione di tenuta.

► Iniezione del sigillante e di aria

Non rimuovere il flacone vuoto dopo l'iniezione del sigillante.

Contattare una concessionaria Honda per la sostituzione del flacone di sigillante e il corretto smaltimento del flacone vuoto.

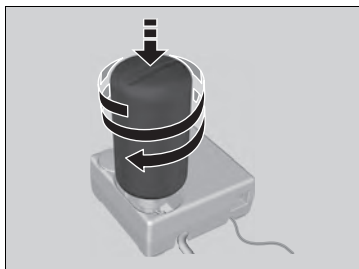

5. Avvitare il flacone di sigillante sul compressore aria.

► Avvitare saldamente il flacone.

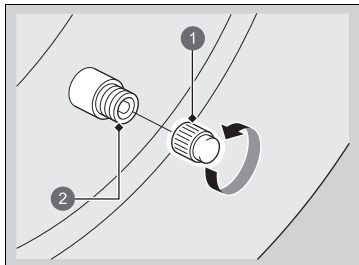

6. Svitare il cappuccio valvola.

1 Cappuccio valvola

2 Valvola

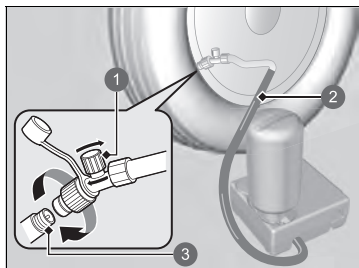

- ❶ Valvola aria
- ❷ Tubo flessibile compressore aria
- ❸ Valvola

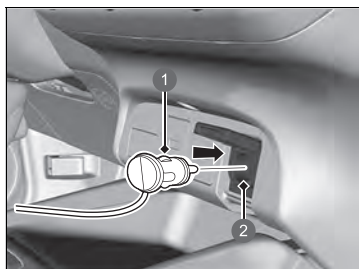

- ❶ Connettore
- ❷ Presa di alimentazione accessori

7. Avvitare il tubo flessibile del compressore aria sulla valvola pneumatico.
- Accertarsi che la valvola dell'aria sia chiusa e che il compressore aria sia spento.

8. Collegare il compressore alla presa di alimentazione accessori.

► **Preso di alimentazione accessori**
P. 230

9. Attivare il sistema di alimentazione del veicolo.
- **Monossido di carbonio** P. 102

► Iniezione del sigillante e di aria

⚠ ATTENZIONE

L'azionamento del motore in aree chiuse o parzialmente chiuse può causare un rapido accumulo di monossido di carbonio tossico.

L'inalazione di questo gas inodore e incolore può causare stati di incoscienza e addirittura la morte.

Azionare il motore esclusivamente per alimentare il compressore aria accertandosi che il veicolo si trovi in spazi aperti.

Spegnere il compressore aria quando si collega il relativo tubo flessibile.

Si avverte un rumore proveniente dal compressore aria. Questa condizione è assolutamente normale.

Se la pressione dell'aria specificata non viene raggiunta entro 10 minuti, lo pneumatico potrebbe essere gravemente danneggiato, il kit non è sufficiente per la riparazione ed è quindi necessario trainare il veicolo.

Per misurare la pressione dell'aria con un manometro, innanzitutto disattivare il compressore aria.

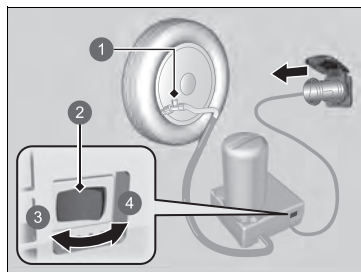

- 1 Valvola aria
- 2 Interruttore
- 3 OFF
- 4 ON

10. Accendere il compressore aria e gonfiare lo pneumatico alla pressione specificata.
 - Il compressore avvia l'iniezione di sigillante e aria nello pneumatico.
 - Per la pressione specificata, fare riferimento all'etichetta sul montante portiera lato guida.
11. Dopo che la pressione dell'aria ha raggiunto il valore specificato, spegnere il compressore.
 - Controllare l'indicatore pressione aria sul compressore aria.
 - In caso di gonfiaggio eccessivo, rilasciare l'aria ruotando la valvola dell'aria. Evitare le fuoriuscite di sigillante.
12. Scollegare il connettore dalla presa di alimentazione accessori.
13. Svitare il tubo flessibile del compressore aria dalla valvola pneumatico. Installare il tappo del tubo flessibile.
 - Prestare attenzione a non far fuoriuscire il sigillante quando si scollega il tubo flessibile del compressore aria. Asciugare eventuali perdite.

► Iniezione del sigillante e di aria

Informare la concessionaria Honda o la compagnia di assistenza stradale a cui ci si rivolge per la sostituzione o la riparazione dello pneumatico forato di aver utilizzato il sigillante per pneumatici.

Questo compressore aria è progettato per pneumatici automobilistici. Controllare quanto segue:

- L'alimentazione del compressore aria è limitata alla presa di alimentazione accessori da 12 V CC del veicolo.
- Non azionare il compressore del kit riparazione pneumatici temporanea per più di 15 minuti. Il compressore può surriscaldarsi e danneggiarsi in modo permanente. Lasciarlo raffreddare in caso di utilizzo continuo.

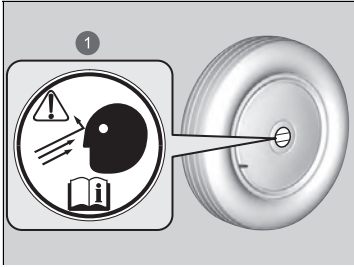

1 Etichetta ruota

14. Applicare l'etichetta ruota sulla superficie piatta della ruota.
 - La superficie della ruota deve essere pulita per garantire l'adeguata aderenza dell'etichetta.
15. Riporre il kit di riparazione pneumatici temporanea nel bagagliaio.
 - Non rimuovere il flacone di sigillante dal compressore aria.

■ Distribuzione del sigillante nello pneumatico

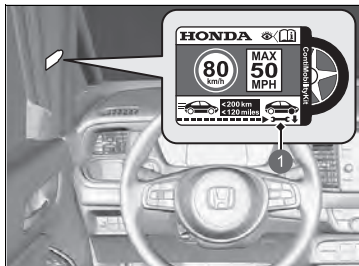

- 1 Etichetta limite di velocità

1. Applicare l'etichetta del limite velocità nella posizione mostrata in figura.
2. Guidare il veicolo per circa 10 minuti o per 3 - 10 chilometri.
 - Non superare gli 80 km/h.
3. Parcheggiare il veicolo in un luogo sicuro.

» Distribuzione del sigillante nello pneumatico

⚠ATTENZIONE

L'azionamento del motore in aree chiuse o parzialmente chiuse può causare un rapido accumulo di monossido di carbonio tossico.

L'inalazione di questo gas inodore e incolore può causare stati di incoscienza e addirittura la morte. Azionare il motore esclusivamente per alimentare il compressore aria accertandosi che il veicolo si trovi in spazi aperti.

Per la pressione specificata, fare riferimento all'etichetta sul montante portiera lato guida.

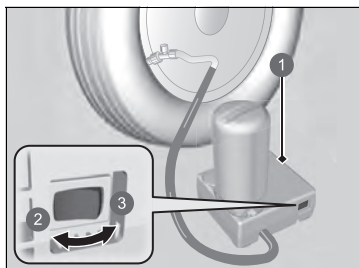

- 1 Compressore aria
- 2 OFF
- 3 ON

4. Ricontrollare la pressione dell'aria con l'indicatore sul compressore aria.
 - Non accendere il compressore aria per controllare la pressione.
 5. Se la pressione è:
 - Inferiore a 130 kPa (1,3 bar): Non aggiungere aria né continuare a guidare. La perdita è eccessiva. Richiedere assistenza stradale per il traino del veicolo.
 - **Traino di emergenza** P. 608
 - Pressione dell'aria specificata (vedere l'etichetta sul montante portiera lato guida) o superiore: continuare a guidare fino al raggiungimento della stazione di servizio più vicina. Non superare gli 80 km/h.
 - Superiore a 130 kPa (1,3 bar), ma inferiore alla pressione aria specificata (vedere l'etichetta sul montante portiera lato guida): Gonfiare lo pneumatico alla pressione dell'aria specificata.
 - **Gonfiaggio di uno pneumatico sgonfio** P. 584
- Ripetere i punti da 2 a 4 fino al raggiungimento della stazione di servizio più vicina. Non superare gli 80 km/h.
- La distanza fino alla più vicina stazione di servizio deve essere entro circa 200 chilometri.
6. Reimballare e riporre correttamente il kit.

■ Gonfiaggio di uno pneumatico sgonfio

È possibile utilizzare il kit per gonfiare uno pneumatico sgonfio non forato.

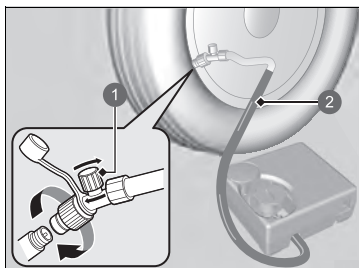

- 1 Valvola aria
- 2 Tubo flessibile compressore aria

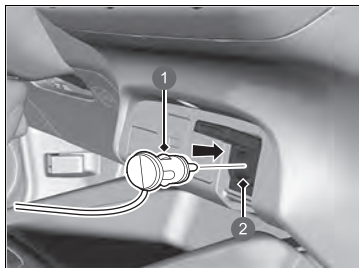

- 1 Connettore
- 2 Presa di alimentazione accessori

1. Estrarre il compressore aria dal bagagliaio.
2. Posizionare il kit, rivolto verso l'alto, su una superficie piana vicino allo pneumatico da gonfiare e lontano dal passaggio di altri veicoli. Non collocare il kit su un lato.
3. Rimuovere il cappuccio valvola.
4. Collegare il tubo flessibile del compressore aria al corpo della valvola dello pneumatico. Avvitare saldamente.
 - Accertarsi che la valvola dell'aria sia chiusa.

5. Collegare il compressore alla presa di alimentazione accessori.
 - Prestare attenzione a non comprimere il cavo in una portiera o in un finestrino.
 - ☒ **Presenza di alimentazione accessori** P. 230
6. Attivare il sistema di alimentazione del veicolo.
 - ☒ **Monossido di carbonio** P. 102
 - ☒ **Inserimento dell'alimentazione** P. 359

☒ Gonfiaggio di uno pneumatico sgonfio

⚠ ATTENZIONE

L'azionamento del motore in aree chiuse o parzialmente chiuse può causare un rapido accumulo di monossido di carbonio tossico.

L'inalazione di questo gas inodore e incolore può causare stati di incoscienza e addirittura la morte. Azionare il motore esclusivamente per alimentare il compressore aria accertandosi che il veicolo si trovi in spazi aperti.

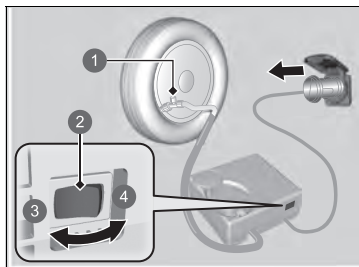

- ❶ Valvola aria
- ❷ Interruttore
- ❸ OFF
- ❹ ON

7. Accendere il compressore aria per gonfiare lo pneumatico.
 - Il compressore inizia a iniettare l'aria nello pneumatico.
 - Se il sistema di alimentazione è stato avviato, lasciarlo in funzione durante l'iniezione dell'aria.
8. Gonfiare lo pneumatico alla pressione dell'aria specificata.
9. Spegnerne il kit.
 - Controllare l'indicatore di pressione sul compressore aria.
 - In caso di gonfiaggio eccessivo, ruotare la valvola aria per sgonfiare.
10. Disinserire il sistema di alimentazione del veicolo, quindi scollegare il compressore aria dalla presa di alimentazione accessori.
11. Svitare il tubo flessibile del compressore aria dal corpo della valvola dello pneumatico. Rimontare il cappuccio valvola.
12. Riporre il compressore aria nel bagagliaio.

⌘ Gonfiaggio di uno pneumatico sgonfio

AVVISO

Non azionare il compressore del kit riparazione pneumatici temporanea per più di 15 minuti. Il compressore può surriscaldarsi e danneggiarsi in modo permanente.

Manipolazione del martinetto

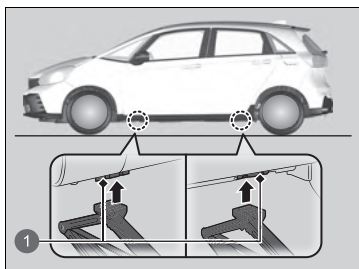

Il veicolo è dotato di punti di sollevamento come indicato in figura.
Per la sostituzione degli pneumatici, consultare la concessionaria.



1 Punti di sollevamento

Controllo della procedura

Se il sistema di alimentazione non si avvia, effettuare i seguenti controlli e prendere i provvedimenti opportuni.



Lista di controllo	Condizione	Cosa fare
Controllare se la relativa spia o i messaggi sull'interfaccia informazioni del conducente si accendono.	Viene visualizzato  .	<ul style="list-style-type: none">• È necessario attendere un aumento della temperatura ambiente o spostare il veicolo in un luogo più caldo.• Contattare una concessionaria se necessario.
	Viene visualizzato  .	➤ Con batteria telecomando scarica P. 588
Controllare la posizione del cambio.	La trasmissione non è in posizione P .	Portare la trasmissione in P .
Controllare la spia del sistema immobilizzatore.	Se la spia del sistema immobilizzatore lampeggia, non è possibile avviare il sistema di alimentazione.	➤ Sistema immobilizzatore P. 179 ➤ Spia sistema immobilizzatore P. 119
Controllare la procedura di avviamento del sistema di alimentazione.		Attenersi alle relative istruzioni e tentare nuovamente di avviare il sistema di alimentazione.
		➤ Inserimento dell'alimentazione P. 359
Controllare i fusibili.		Controllare tutti i fusibili o far controllare il veicolo da una concessionaria. ➤ Controllo e sostituzione dei fusibili P. 607

Se non è possibile accendere il sistema di alimentazione dopo aver controllato tutte le voci nell'elenco sopra riportato, far controllare il veicolo dalla concessionaria.

Se è necessario avviare il veicolo immediatamente, utilizzare un altro veicolo o una batteria ausiliaria per eseguire l'avviamento con ponte.

➤ Se la batteria da 12 volt è scarica P. 590

Con batteria telecomando scarica

Se il cicalino suona, sull'interfaccia informazioni del conducente viene visualizzato , il pulsante **POWER** lampeggia e la spia  (Ready) non si accende. Inserire il sistema di alimentazione come indicato di seguito:

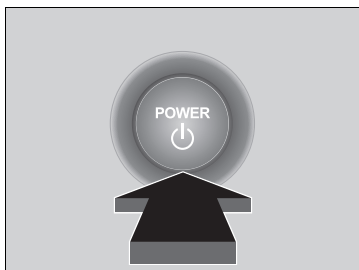
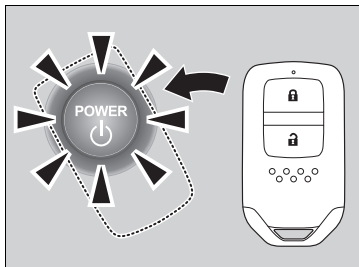

1. Premere il pulsante **POWER**.
 - Il cicalino emette un segnale acustico e il pulsante **POWER** lampeggia per circa 30 secondi.
2. Toccare il centro del pulsante **POWER** con il logo **H** sul telecomando mentre il pulsante **POWER** lampeggia. I pulsanti devono essere rivolti verso l'utente.
 - Viene emesso un segnale acustico e il pulsante **POWER** rimane acceso per circa 10 secondi.
3. Premere il pedale della frizione e il pulsante **POWER** mentre il pulsante **POWER** è inserito.
 - La spia  (Ready) si accende.
 - Se il pedale non viene premuto, la modalità cambierà in ACCESSORI.

Disinserimento dell'alimentazione in caso di emergenza

Il pulsante **POWER** può essere utilizzato per disattivare il sistema di alimentazione in una situazione di emergenza anche durante la guida. Se si deve disinserire il sistema di alimentazione, procedere in uno dei modi seguenti:

- Tenere premuto il pulsante **POWER** per circa due secondi.
- Premere in modo deciso il pulsante **POWER** tre volte.

Il volante non verrà bloccato. Tuttavia, poiché lo spegnimento del motore disattiva la servoassistenza che il motore fornisce agli impianti di sterzo e frenante, sarà necessario uno sforzo fisico e tempi notevolmente maggiori per sterzare e rallentare il veicolo. Azionare il pedale del freno con entrambi i piedi per rallentare il veicolo e fermarsi immediatamente in un luogo sicuro.

La modalità di alimentazione è su ACCESSORI quando il sistema di alimentazione viene arrestato.

Per cambiare modalità su VEICOLO SPENTO, portare la trasmissione su **P** dopo l'arresto completo del veicolo. Quindi premere il pulsante **POWER** due volte senza premere il pedale del freno.

Disinserimento dell'alimentazione in caso di emergenza

AVVISO

Non premere il pulsante **POWER** durante la guida a meno che non sia assolutamente necessario disattivare il sistema di alimentazione.

Se si preme il pulsante **POWER** durante la guida, il cicalino emette un segnale acustico.

Procedura di avviamento con batteria ausiliaria

Disinserire l'alimentazione dai dispositivi elettrici, quali l'impianto audio e le luci. Disinserire il sistema di alimentazione, quindi aprire il cofano.

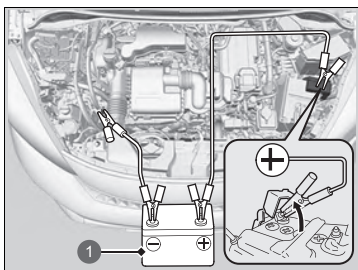

1 Batteria ausiliaria

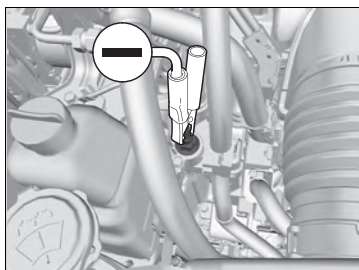

1. Aprire il cappuccio del terminale sul terminale positivo \oplus della batteria da 12 Volt del veicolo.
2. Collegare il primo cavo per avviamento di emergenza al terminale \oplus della batteria da 12 Volt del proprio veicolo.
3. Collegare l'altra estremità del primo cavo per avviamento di emergenza al terminale \oplus della batteria ausiliaria.
 - ▶ Utilizzare solo una batteria ausiliaria da 12 Volt.
 - ▶ Quando si utilizza un caricabatterie per autovehicle per caricare la batteria da 12 Volt, selezionare una tensione di carica inferiore a 15 Volt. Verificare le impostazioni appropriate sul manuale del caricabatterie.
4. Collegare il secondo cavo per avviamento di emergenza al terminale \ominus della batteria ausiliaria.
5. Collegare l'altra estremità del secondo cavo per avviamento di emergenza al bullone prigioniero, come mostrato. Non collegare questo cavo per avviamento di emergenza a nessun'altra parte.
6. Se si collega il proprio veicolo a un secondo veicolo, avviare il motore del secondo veicolo e incrementare leggermente i giri/min.
7. Provare ad avviare il motore del proprio veicolo. Se gira lentamente, verificare che i cavi di avviamento di emergenza presentino un buon contatto metallo-metallo.

Se la batteria da 12 volt è scarica

ATTENZIONE

La batteria da 12 Volt può esplodere se non viene seguita la procedura corretta, con conseguenti lesioni gravi per chi si trova nelle vicinanze.

Tenere lontano dalla batteria da 12 Volt scintille, fiamme vive o sigarette.

AVVISO

Se la batteria da 12 Volt viene esposta a una temperatura estremamente rigida, l'elettrolito interno può congelare. Se si cerca di eseguire l'avviamento con ponte usando una batteria da 12 Volt congelata, questa potrebbe danneggiarsi.

Fissare correttamente i morsetti dei cavi ponte in modo che non si stacchino a causa delle vibrazioni del motore. Prestare attenzione a non attorcigliare i cavi per avviamento di emergenza e a non fare entrare in contatto fra di loro le estremità dei cavi stessi durante le operazioni di collegamento e scollegamento.

Le prestazioni della batteria da 12 volt si riducono in presenza di basse temperature e potrebbero non consentire l'avviamento del motore.

■ Operazioni da eseguire dopo l'avviamento del sistema di alimentazione

Una volta avviato il sistema di alimentazione del proprio veicolo, rimuovere i cavi per avviamento di emergenza nell'ordine seguente:

1. Scollegare il cavo per avviamento di emergenza dalla messa a terra del proprio veicolo.
2. Scollegare l'altra estremità del cavo per avviamento di emergenza dal terminale \ominus della batteria ausiliaria.
3. Scollegare il cavo per avviamento di emergenza dal terminale \oplus della batteria da 12 Volt del proprio veicolo.
4. Scollegare l'altra estremità del cavo per avviamento di emergenza dal terminale \oplus della batteria ausiliaria.

Fare controllare il proprio veicolo presso una stazione di servizio o una concessionaria.

☒ Operazioni da eseguire dopo l'avviamento del sistema di alimentazione

Le spie del controllo velocità di crociera adattativo (ACC) con adattamento velocità ad andatura lenta, sistema di controllo stabilità del veicolo (VSA), controllo stabilità del veicolo (VSA) **OFF**, sistema di riduzione del rischio di allontanamento dalla corsia, sistema di avviso perdita di pressione/bassa pressione degli pneumatici e la spia del supporto di sicurezza (ambra) potrebbero accendersi, unitamente alla visualizzazione di un messaggio sul quadro strumenti, quando si imposta la modalità di alimentazione su ACCENSIONE dopo aver ricollegato la batteria da 12 Volt.

Guidare il veicolo per un breve tratto a più di 20 km/h. La spia deve spegnersi. In caso contrario, far controllare il veicolo da una concessionaria.

Se non è possibile disinnestare la leva del cambio dalla posizione **P**, procedere come indicato di seguito.

Rilascio del meccanismo di bloccaggio

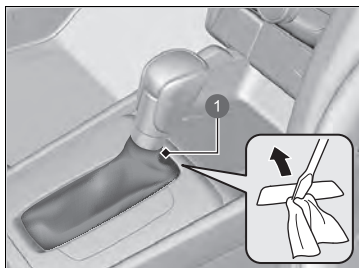

1 Coperchio

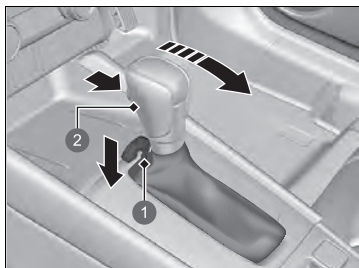



- 1 Foro di rilascio del meccanismo di bloccaggio cambio
- 2 Pulsante di sblocco

1. Inserire il freno di stazionamento.
2. Portare la modalità di alimentazione su VEICOLO SPENTO.
3. Avvolgere un panno intorno alla punta di un cacciavite a lama piatta di piccole dimensioni. Inserirlo nel coperchio come mostrato nell'immagine e rimuovere il coperchio.
4. Estrarre la chiave incorporata dal telecomando.

5. Inserire la chiave nel foro di rilascio del meccanismo di bloccaggio cambio.
6. Spingendo la chiave verso il basso, premere il pulsante di sblocco della leva del cambio e portare la leva in posizione **N**.
 - Il meccanismo di bloccaggio è ora rilasciato. Fare controllare la leva del cambio da una concessionaria prima possibile.

Operazioni da eseguire in caso di surriscaldamento

Sintomi del surriscaldamento:

- Sull'interfaccia informazioni del conducente viene visualizzato il messaggio .
- Sull'interfaccia informazioni del conducente viene visualizzato il messaggio .
- Dal vano motore fuoriescono spruzzi o vapore.

■ Sull'interfaccia informazioni del conducente viene visualizzato il messaggio

Sull'interfaccia informazioni del conducente viene visualizzato il messaggio  quando la temperatura del sistema di alimentazione temperatura è elevata.

✉ **Messaggi di allerta e informazione sull'interfaccia informazioni del conducente** P. 126

1. Parcheggiare il veicolo in un luogo sicuro.
 - ▶ Inserire il freno di stazionamento e portare la trasmissione su **P**. Spegnerne tutti gli accessori e accendere le luci di emergenza.
2. Mantenere la modalità di alimentazione su ACCENSIONE e attendere fino a quando il messaggio non scompare.
 - ▶ Se il messaggio non scompare, far controllare il veicolo da una concessionaria.

■ Sull'interfaccia informazioni del conducente viene visualizzato il messaggio

■ **Prime azioni da intraprendere**

1. Parcheggiare immediatamente il veicolo in un luogo sicuro.
2. Spegnerne tutti gli accessori e inserire le luci di emergenza.
 - ▶ **Assenza di spruzzi o vapore:** Mantenere il motore in funzione e aprire il cofano.
 - ▶ **Presenza di spruzzi o vapore:** Spegnerne il motore e attendere fino all'attenuazione della fuoriuscita. Quindi, aprire il cofano.

⚠ Operazioni da eseguire in caso di surriscaldamento

⚠ **ATTENZIONE**

La fuoriuscita di vapore e spruzzi da un motore surriscaldato può causare gravi ustioni.

Non aprire il cofano se si rileva una fuoriuscita di vapore.

AVVISO

Se si continua a guidare con la spia  accesa sull'interfaccia informazioni del conducente, si potrebbe danneggiare il motore.

■ Azioni successive da intraprendere

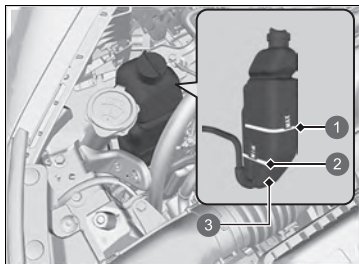

- 1 MAX
- 2 MIN
- 3 Serbatoio di riserva

1. Controllare che la ventola di raffreddamento funzioni correttamente e disattivare il sistema di alimentazione quando sull'interfaccia informazioni del conducente scompare.
 - Se la ventola di raffreddamento non è in funzione, disattivare immediatamente il sistema di alimentazione.
2. Una volta raffreddato il motore, controllare il livello del liquido di raffreddamento e verificare se i componenti del sistema presentano delle perdite.
 - Se il livello di liquido di raffreddamento presente nel serbatoio di riserva è basso, rabboccare fino a raggiungere la tacca **MAX**.
 - Se non c'è liquido di raffreddamento nel serbatoio, controllare che il radiatore sia freddo. Coprire il tappo del radiatore con un panno spesso e aprire il tappo. Se necessario, aggiungere del liquido di raffreddamento fino alla base del bocchettone di rifornimento e rimontare il tappo in posizione.

■ Ultime azioni da intraprendere

Una volta che il motore si è sufficientemente raffreddato, accendere il sistema di alimentazione.

Se non viene visualizzato , riprendere la guida. Se ricompare, contattare la concessionaria per la riparazione.

►► Operazioni da eseguire in caso di surriscaldamento

⚠ ATTENZIONE

Se il tappo del radiatore viene rimosso quando il motore è caldo, il liquido di raffreddamento potrebbe schizzare fuori causando ustioni gravi.

Lasciare sempre raffreddare il motore e il radiatore prima di rimuovere il tappo del radiatore.

In caso di perdite di liquido di raffreddamento, rivolgersi alla concessionaria per un'eventuale riparazione.

Utilizzare l'acqua solo come soluzione temporanea/di emergenza. Fare lavare il sistema da una concessionaria con del liquido antigelo idoneo prima possibile.

Se viene visualizzato il simbolo Pressione olio motore bassa



■ Cause della visualizzazione del messaggio di avviso

Viene visualizzato quando la pressione dell'olio motore è bassa.

■ Operazioni da eseguire non appena viene visualizzato il messaggio di avviso

1. Parcheggiare immediatamente il veicolo su una superficie piana e in un luogo sicuro.
2. Se necessario, inserire le luci di emergenza.

■ Operazioni da eseguire dopo avere parcheggiato il veicolo

1. Disattivare il sistema di alimentazione e lasciarlo riposare per circa tre minuti.
2. Aprire il cofano e controllare il livello dell'olio.
 - ▶ Aggiungere olio secondo necessità.
 - ▶ **Controllo dell'olio** P. 526
3. Avviare il motore e controllare l'avviso Pressione olio motore bassa.
 - ▶ Il messaggio di avviso scompare: riprendere la guida del veicolo.
 - ▶ Il messaggio di avviso non scompare entro 10 secondi: arrestare immediatamente il motore e rivolgersi a una concessionaria per un'eventuale riparazione.

In caso di accensione della spia carica batteria da 12 Volt



■ Cause dell'accensione della spia

Si accende quando è presente un guasto nel sistema di carica.

■ Operazioni da eseguire in caso di accensione della spia

Fermarsi in un luogo sicuro e fare controllare immediatamente il veicolo presso una concessionaria.

☒ Se viene visualizzato il simbolo Pressione olio motore bassa

AVVISO

La guida in condizioni di bassa pressione dell'olio può provocare in tempi brevissimi gravi danni meccanici al motore.

☒ In caso di accensione della spia carica batteria da 12 Volt

Se si deve effettuare una sosta temporanea, non disattivare il sistema di alimentazione. Il sistema di alimentazione utilizza la batteria a 12 Volt per l'attivazione. Potrebbe non essere possibile reinserire il sistema di alimentazione se è stato disinserito con questa spia accesa.

In caso di accensione o lampeggiamento della spia guasti



■ Cause dell'accensione o del lampeggiamento della spia guasti

- Si accende se è presente un problema nei sistemi di controllo delle emissioni o nel sistema del veicolo elettrico.
- Lampeggia se viene rilevata una perdita di colpi del motore.

■ Operazioni da eseguire in caso di accensione della spia

Ridurre la velocità di guida e portare immediatamente il veicolo presso una concessionaria per un'ispezione.

- Si accende quando non è presente benzina nel serbatoio del carburante e si spegne dopo il rifornimento del veicolo, l'inserimento della modalità di alimentazione, la guida del veicolo e il disinserimento del sistema di alimentazione più volte. In caso contrario, far controllare il veicolo da una concessionaria.

■ Operazioni da eseguire in caso di lampeggiamento della spia

Parcheggiare il veicolo in un luogo sicuro in cui non siano presenti oggetti infiammabili e attendere almeno 10 minuti con il motore spento affinché si raffreddi.

►► In caso di accensione o lampeggiamento della spia guasti

AVVISO

Se si guida con la spia guasti accesa, è possibile che si verifichino danni al sistema di controllo delle emissioni e al motore.

Se la spia guasti lampeggia nuovamente al riavvio del motore, raggiungere la concessionaria più vicina mantenendo una velocità di 50 km/h o inferiore. Fare controllare il veicolo.

In caso di accensione o lampeggiamento della spia impianto frenante (rossa)



■ Cause dell'accensione della spia

- Il livello del liquido freni è basso.
- È presente un guasto nell'impianto frenante.

■ Operazioni da eseguire in caso di accensione della spia durante la guida

Premere leggermente il pedale del freno per controllare la pressione del pedale.

- Se è normale, controllare il livello del liquido freni non appena si esegue la sosta successiva.

Modelli con interruttore modalità di guida

- Se non è normale, provvedere immediatamente. Tirare più volte la levetta di decelerazione  per contribuire al rallentamento del veicolo utilizzando la frenata rigenerativa.

Modelli senza interruttore modalità di guida

- Se non è normale, provvedere immediatamente. Se necessario, passare alle marce inferiori per rallentare il veicolo sfruttando l'effetto della frenata rigenerativa.

■ Cause del lampeggiamento della spia

- Problema nel sistema del freno di stazionamento elettrico.

■ Operazioni da eseguire in caso di lampeggiamento della spia

- Evitare di usare il freno di stazionamento e fare controllare immediatamente il veicolo dalla concessionaria.

► In caso di accensione o lampeggiamento della spia impianto frenante (rossa)

Modelli con interruttore modalità di guida

Fare riparare il veicolo immediatamente.

È pericoloso guidare con un livello del liquido freni basso. Se il pedale del freno non oppone alcuna resistenza, fermarsi immediatamente in un luogo sicuro. Se necessario, tirare la levetta di decelerazione  per contribuire al rallentamento del veicolo utilizzando la frenata rigenerativa.

Modelli senza interruttore modalità di guida

Fare riparare il veicolo immediatamente.

È pericoloso guidare con un livello del liquido freni basso. Se il pedale del freno non oppone alcuna resistenza, fermarsi immediatamente in un luogo sicuro. Se necessario, passare alle marce inferiori.

Se la spia impianto frenante (rossa) e la spia **ABS** si accendono contemporaneamente, il sistema elettronico di ripartizione della forza frenante non funziona. Ciò può causare l'instabilità del veicolo in caso di frenate brusche. Fare controllare immediatamente il veicolo da una concessionaria.

Se la spia impianto frenante (rossa) lampeggia e contemporaneamente si accende la spia impianto frenante (ambra), il freno di stazionamento potrebbe non funzionare. Evitare di usare il freno di stazionamento e fare controllare immediatamente il veicolo dalla concessionaria.

► **Se la spia impianto frenante (rossa) si accende o lampeggia insieme all'accensione della spia (ambra)** P. 599

Accensione della spia di sistema del servosterzo elettrico (EPS)



■ Cause dell'accensione della spia

- Si accende quando è presente un problema nel sistema EPS o nel sistema di monitoraggio dell'attenzione del conducente.

■ Operazioni da eseguire in caso di accensione della spia

Arrestare il veicolo in un luogo sicuro e attivare nuovamente il sistema di alimentazione.

Se la spia si accende e resta accesa, fare controllare immediatamente il veicolo da una concessionaria.

Se la spia impianto frenante (rossa) si accende o lampeggia insieme all'accensione della spia (ambra)



(rossa)

■ **Se la spia impianto frenante (rossa) si accende o lampeggia insieme all'accensione della spia (ambra), rilasciare il freno di stazionamento manualmente o automaticamente**

► **Freno di stazionamento** P. 475



(ambra)

- Se la spia impianto frenante (rossa) si accende o lampeggia continuamente e contemporaneamente si accende la spia impianto frenante (ambra), arrestare il veicolo in un luogo sicuro e farlo controllare immediatamente presso una concessionaria.
 - Per impedire il movimento del veicolo, portare la trasmissione su **P**.
- Se è spenta solo la spia impianto frenante (rossa), evitare di utilizzare il freno di stazionamento e far controllare immediatamente il veicolo presso una concessionaria.

► Se la spia impianto frenante (rossa) si accende o lampeggia insieme all'accensione della spia (ambra)

Se si inserisce il freno di stazionamento, potrebbe non disinserirsi.

Se si accendono contemporaneamente la spia impianto frenante (rossa) e la spia impianto frenante (ambra), il freno di stazionamento funziona.

Se la spia impianto frenante (rossa) lampeggia e contemporaneamente si accende la spia impianto frenante (ambra), il freno di stazionamento potrebbe non funzionare perché l'impianto è in fase di controllo.

Se viene azionato ripetutamente il freno di stazionamento elettrico in un breve arco di tempo, il freno smette di funzionare per evitare che il sistema si surriscaldi e la spia lampeggia.
Torna allo stato originale in circa 1 minuto.

Se la spia del sistema avviso perdita di pressione/ bassa pressione degli pneumatici si accende o lampeggia



■ Cause dell'accensione o del lampeggiamento della spia

La pressione di uno degli pneumatici è notevolmente bassa o il sistema di avviso perdita di pressione non è stato tarato. In presenza di un problema nel sistema avviso perdita di pressione, la spia lampeggia per circa un minuto e successivamente rimane accesa fissa.

■ Operazioni da eseguire in caso di accensione della spia

Guidare con prudenza ed evitare svolte brusche o frenate improvvise. Parcheggiare il veicolo in un luogo sicuro. Controllare la pressione degli pneumatici e regolarla al livello specificato. La pressione specificata degli pneumatici è indicata sull'etichetta apposta sul montante portiera lato guida.

- Tarare il sistema di avviso perdita di pressione dopo aver regolato la pressione degli pneumatici.

➡ **Sistema avviso perdita di pressione** P. 391

■ Operazioni da eseguire quando la spia lampeggia e successivamente, rimane accesa

Far controllare lo pneumatico da una concessionaria prima possibile.

►► Se la spia del sistema avviso perdita di pressione/bassa pressione degli pneumatici si accende o lampeggia

AVVISO

La guida con pneumatici eccessivamente sgonfi può causarne il surriscaldamento e la successiva rottura. Gonfiare sempre gli pneumatici al livello prescritto.

Visualizzazione del simbolo di livello dell'olio basso



■ Cause della visualizzazione del simbolo

Viene visualizzato quando il livello dell'olio motore è basso.

■ Operazioni da eseguire non appena viene visualizzato il simbolo

1. Parcheggiare immediatamente il veicolo su una superficie piana e in un luogo sicuro.
2. Se necessario, inserire le luci di emergenza.

■ Operazioni da eseguire dopo avere parcheggiato il veicolo

1. Arrestare il sistema di alimentazione e attendere circa tre minuti.
2. Aprire il cofano e controllare il livello dell'olio.

► Aggiungere olio secondo necessità.

🔧 **Controllo dell'olio** P. 526

🔧 Visualizzazione del simbolo di livello dell'olio basso

La guida in condizioni di basso livello dell'olio può provocare in tempi brevissimi gravi danni meccanici al motore.

Questo sistema viene attivato in seguito al surriscaldamento del motore. Se la temperatura esterna è estremamente bassa, potrebbe essere necessario guidare a lungo prima che il sistema rilevi il livello dell'olio motore.

Se il simbolo ricompare, spegnere il motore e rivolgersi immediatamente a una concessionaria per l'eventuale riparazione.

Posizioni dei fusibili

In presenza di dispositivi elettrici non funzionanti, impostare la modalità di alimentazione su VEICOLO SPENTO (BLOCCO) e verificare che non ci siano fusibili bruciati.

■ Scatola fusibili vano motore

■ Tipo A

Situata vicino alla batteria da 12 Volt. Spingere le linguette per aprire la scatola.

Individuare il fusibile interessato tramite il numero fusibile e il numero sul coperchio della scatola.

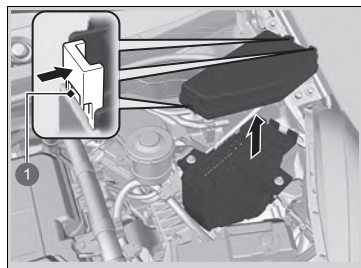

1 Linguette

■ Circuito protetto e amperaggio nominale dei fusibili

	Circuito protetto	Amp
1	Tergicristallo	30 A
2	—	—
3	Luci di emergenza	10 A
4	Arresto	10 A
5	PCU EWP	15 A
6	EVTC	(20 A)
7	IMG	10 A
8	IGP	15 A
9	Bobina IG	(15 A)
10	DBW	15 A
11	ABS/VSA MTR	40 A
12	Ventola principale	30 A
13	—	—
14	Pompa acqua	30 A
15	Sensore batteria	7,5 A
16	—	—
17	FI-ECU retromarcia	10 A
18	Clacson	10 A
19	Audio secondario	(7,5 A)
20	Fendinebbia anteriori*	(10 A)

	Circuito protetto	Amp
21	Retromarcia principale	(15 A)
22	Retromarcia	10 A
23	Ventola secondaria	(30 A)
24	ABS/VSA FSR	40 A
25	IGP2 secondario	7,5 A
26	LAF	10 A
27	—	—
28	—	—
29	—	—
30	—	—
31	—	—
32	—	—
33	—	—

■ **Tipo B**

Situata accanto al terminale ⊕ della batteria da 12 Volt.

Far eseguire un'ispezione da una concessionaria ed eventualmente far sostituire il fusibile.

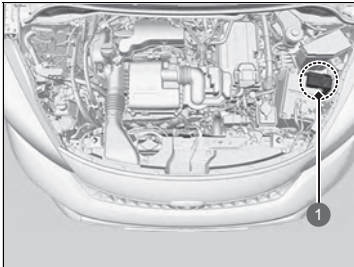

① Scatola fusibili

■ **Circuito protetto e amperaggio nominale dei fusibili**

		Circuito protetto	Amp
a		Batteria principale	170 A
b		Batteria principale (ventola)	60 A
c		Batteria principale (ENG)	80 A
d		Batteria principale (HEV)	60 A
e		EPS	70 A
f		ESB	40 A

■ Scatola fusibili interna lato guida

■ Tipo A

Situata sotto il cruscotto.



- 1 Scatola fusibili
- 2 Etichetta fusibili



- 1 Scatola fusibili
- 2 Etichetta fusibili

Le posizioni dei fusibili sono mostrate sull'etichetta sotto il piantone sterzo. Individuare il fusibile interessato tramite il numero fusibile e il numero sull'etichetta.

■ Circuito protetto e amperaggio nominale dei fusibili

	Circuito protetto	Amp
1	Accessori	7,5 A
2	Blocco chiave ACC	7,5 A
3	—	—
4	—	—
5	Opzione	10 A
6	Opzione 2	10 A
7	Quadro strumenti	10 A
8	Pompa carburante	15 A
9	ARIA CONDIZIONATA	10 A
10	—	—
11	MON	5 A
12	Blocco portiera lato destro	10 A
13	Sblocco portiera lato sinistro	10 A
14	Alzacristalli elettrico lato posteriore sinistro	20 A
15	Alzacristalli elettrico lato passeggero anteriore	20 A
16	Chiusura portiere	20 A
17	Trasmissione	(10 A)
18	—	—
19	—	(20 A)

	Circuito protetto	Amp
20	Relè di esclusione motorino di avviamento	7,5 A
21	ACG	10 A
22	Luci per marcia diurna	(7,5 A)
23	Retronebbia	(10 A)
24	Opzione	7,5 A
25	—	(10 A)
26	Sblocco portiera lato destro	10 A
27	Alzacristalli elettrico lato posteriore destro	20 A
28	Alzacristalli elettrico lato guida	20 A
29	Presa di alimentazione accessori anteriore	(20 A)
30	Sistema di accesso senza chiavi*	(10 A)
31	Caricabatterie USB*	(10 A)
32	Riscaldatore sedile anteriore*	(20 A)
33	—	—
34	ABS/VSA	10 A
35	SRS	10 A
36	—	—
37	—	(10 A)
38	Blocco portiera lato sinistro	10 A
39	—	(10 A)

Versione con guida a sinistra

■ Tipo B

Situata sotto il cruscotto.

Solo il fusibile N. 1 si trova fuori dalla scatola fusibili.

La sostituzione di questo fusibile deve essere eseguita da una concessionaria.

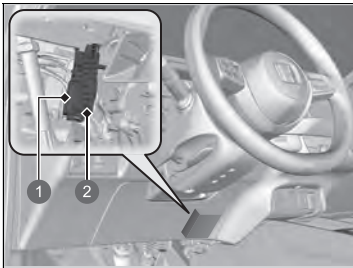

- ❶ Fusibile N. 1
- ❷ Fusibile N. 2-25

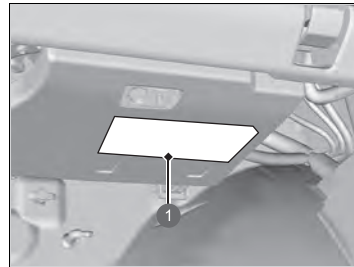

❶ Etichetta fusibili

Le posizioni dei fusibili sono mostrate sull'etichetta sotto il cassetto portaoggetti. Individuare il fusibile interessato tramite il numero fusibile e il numero sull'etichetta.

		Circuito protetto	Amp
1		Scatola fusibili principale	60 A
2		IG principale	30 A
3		IG principale 2	30 A
4		Modulo relè 1	30 A
5		Modulo relè 2	30 A
6		Scatola fusibili principale 2	(40 A)
7		Scatola fusibili principale 3	(40 A)
8		PTC1 A/C	(40 A)
9	—	—	—
10	—	—	—
11		PTC2 A/C	(40 A)
12		Motorino riscaldatore	30 A
13		Lunotto termico	(30 A)
14		SRS	10 A
15		IGB	(10 A)
16		IGA	(10 A)
17		Sistema di accesso senza chiavi*	(10 A)
18		—	(20 A)
19		—	(10 A)
20		—	(20 A)
21		Lavacrystalli	15 A
22		Riscaldamento del volante*	(15 A)
23		IGA2	(15 A)
24		Specchietto retrovisore riscaldato	(10 A)
25	—	—	—

Situazioni di emergenza

* Non disponibile su tutti i modelli

Versione con guida a destra

■ Scatola fusibili interna lato passeggero

Situata sotto il cruscotto.

Solo il fusibile N. 1 si trova fuori dalla scatola fusibili. La sostituzione di questo fusibile deve essere eseguita da una concessionaria.



❶ Fusibile N. 1

I fusibili diversi dal N. 1 sono situati sotto il cruscotto.

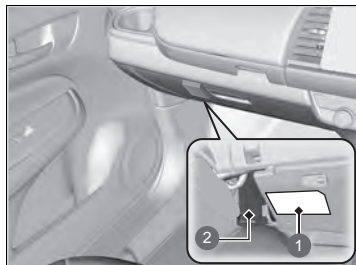

❶ Etichetta fusibili

❷ Fusibile N. 2-25

Le posizioni dei fusibili sono mostrate sull'etichetta.

Individuare il fusibile interessato tramite il numero fusibile e il numero sull'etichetta.

	Circuito protetto	Amp
1	Scatola fusibili principale	60 A
2	IG principale	30 A
3	IG principale 2	30 A
4	Modulo relè 1	30 A
5	Modulo relè 2	30 A
6	Scatola fusibili principale 2 (40 A)	(40 A)
7	Scatola fusibili principale 3 (40 A)	(40 A)
8	—	(40 A)
9	—	—
10	—	—
11	—	(40 A)
12	Motorino riscaldatore	30 A
13	Lunotto termico	(30 A)
14	SRS	10 A
15	IGB	(10 A)
16	IGA	(10 A)
17	Sistema di accesso senza chiavi*	(10 A)
18	Superbloccaggio	(20 A)
19	—	(10 A)
20	—	(20 A)
21	Lavacrystalli	15 A
22	Riscaldamento del volante*	(15 A)
23	IGA2	(15 A)
24	Specchietto retrovisore riscaldato	(10 A)
25	—	—

Controllo e sostituzione dei fusibili

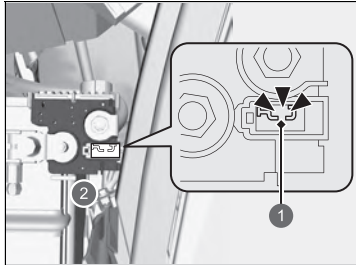

- 1 Bruciato
- 2 Scatola fusibili sulla batteria

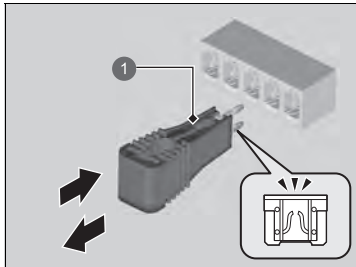

- 1 Estrattore per fusibili

1. Portare la modalità di alimentazione su VEICOLO SPENTO (BLOCCO). Spegnerne i fari e tutti gli accessori.
2. Rimuovere il cappuccio sul terminale positivo ⊕.
3. Controllare i fusibili sulla batteria nel vano motore.
 - In presenza di un fusibile bruciato, farlo sostituire da una concessionaria.
4. Controllare i fusibili piccoli nel vano motore e nell'abitacolo.
 - Se è presente un fusibile bruciato, rimuoverlo con l'estrattore per fusibili e sostituirlo con uno nuovo.

►► Controllo e sostituzione dei fusibili

AVVISO

La sostituzione di un fusibile con uno di amperaggio superiore aumenta notevolmente le possibilità di danneggiamento dell'impianto elettrico.

Utilizzare gli schemi elettrici per individuare il fusibile interessato e confermare l'amperaggio specificato sull'etichetta del fusibile.

► **Posizioni dei fusibili** P. 602

Sostituire con un fusibile che abbia lo stesso amperaggio di quello specificato.

Sul retro del coperchio scatola fusibili del vano motore di tipo A è presente un estrattore per fusibili.

Se è richiesto il traino del proprio veicolo, contattare un servizio di traino professionale.

■ Veicolo a pianale

L'operatore carica il veicolo sul retro di un autocarro.

È il migliore metodo di trasporto di un veicolo.

■ Attrezzatura per sollevamento ruote

Il carro attrezzi utilizza due bracci articolati che vengono posizionati sotto le ruote anteriori del veicolo trainato e le sollevano dal suolo. Gli pneumatici posteriori rimangono a terra. **Questo è un metodo di traino consentito.**

» Traino di emergenza

AVVISO

Non sollevare o trainare il veicolo dai paraurti in quanto ciò può causare danni gravi. I paraurti non sono progettati per sostenere il peso del veicolo.

Accertarsi che il freno di stazionamento sia rilasciato. Se non è possibile rilasciare il freno di stazionamento, il veicolo deve essere trasportato da un veicolo a pianale.

➤ **Freno di stazionamento** P. 475

AVVISO

Un traino non corretto, ad esempio il traino dietro a un camper o un altro veicolo a motore, può danneggiare il cambio.

Non trainare mai un veicolo utilizzando solo una corda o una catena.

È molto pericoloso, in quanto le corde o le catene potrebbero spostarsi da un lato all'altro o rompersi.

Operazioni da eseguire in caso di blocco dello sportello bocchettone di rifornimento carburante

Se non è possibile sbloccare lo sportello bocchettone di rifornimento carburante, utilizzare la procedura seguente.

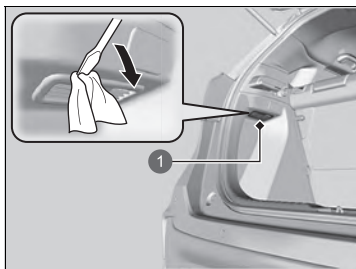

1 Coperchio

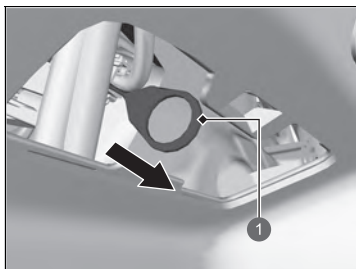

1 Cavo di rilascio

1. Aprire il portellone.
2. Con l'ausilio di un cacciavite a lama piatta, rimuovere la copertura sul lato sinistro del bagagliaio.
 - ▶ Avvolgere il cacciavite con un panno per evitare graffi.

3. Tirare il cavo di rilascio in direzione della freccia come mostrato nell'immagine.
 - ▶ Quando viene tirato, il cavo di rilascio sblocca lo sportello bocchettone di rifornimento carburante.
4. Aprire lo sportello del bocchettone di rifornimento carburante.

➤ **Rifornimento di carburante** P. 501

Operazioni da eseguire in caso di blocco dello sportello bocchettone di rifornimento carburante

Dopo aver eseguito questa procedura, contattare una concessionaria per fare controllare il veicolo.

■ Operazioni da eseguire in caso di portellone bloccato

Se non è possibile aprire il portellone, utilizzare la procedura seguente.

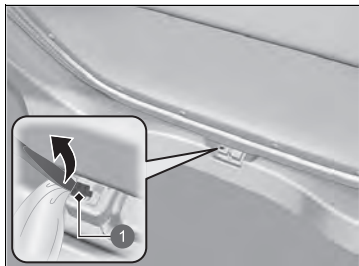

1 Coperchio

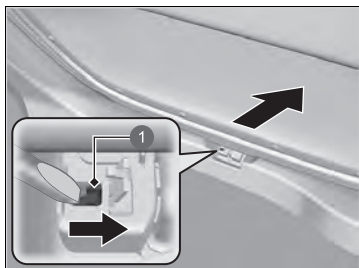

1 Leva

1. Con l'ausilio di un cacciavite a lama piatta, aprire il coperchio sul retro del portellone.

► Avvolgere il cacciavite con un panno per evitare graffi.

2. Per aprire il portellone, spingerlo mentre si fa scorrere la leva a destra utilizzando un cacciavite a lama piatta.

❖ Operazioni da eseguire in caso di portellone bloccato

Quando si apre il portellone dall'interno, assicurarsi che nell'area circostante ci sia spazio sufficiente e che non urti contro persone o oggetti.

Follow-up:

Dopo aver eseguito questa procedura, contattare una concessionaria per fare controllare il veicolo.

Informazioni

Il presente capitolo include le specifiche del veicolo, le posizioni dei numeri di identificazione e altre informazioni richieste dalle normative.

Specifiche	612
Numeri di identificazione	
Numero di identificazione veicolo (VIN), numero motore a combustione, numero motore elettrico e numero trasmissione	615
Dispositivi con emissione di onde radio*	616
Descrizione del contenuto della Dichiarazione di conformità	649
Licenza Open Source	650

* Non disponibile su tutti i modelli

■ Specifiche del veicolo

Modello	JAZZ
Peso in assetto di marcia	1.225 - 1.250 kg
Peso massimo consentito	Vedere l'etichetta di certificazione sul montante portiera lato conducente ^{*1} Vedere l'etichetta di certificazione sul montante portiera lato passeggero ^{*2}
Peso massimo assale consentito	Vedere l'etichetta di certificazione sul montante portiera lato conducente ^{*1} Vedere l'etichetta di certificazione sul montante portiera lato passeggero ^{*2}

*1: Versione con guida a sinistra

*2: Versione con guida a destra

■ Specifiche motore

Tipo	DOHC 4 cilindri linea raffreddato ad acqua	
Alesaggio x corsa	73,0 x 89,5 mm	
Cilindrata	1.498 cm ³	
Rapporto di compressione	13,5 : 1	
Candele	NGK	DILZKAR7C11H

■ Carburante

Tipo	- Benzina super verde con numero di ottano pari o superiore a 95 ^{*1} - Benzina/gasohol conforme alla norma EN 228 ^{*2} - Benzina super verde/gasohol fino a E10 (90% benzina e 10% di etanolo) con numero di ottano pari o superiore a 95 ^{*2}
Capacità del serbatoio carburante	40 L

*1: Modelli senza interruttore luci interne anteriori

*2: Modelli con interruttore luci interne anteriori

■ Batteria 12 Volt

Capacità	32AH(5)/40AH(20)
----------	------------------

■ Liquido lavacrystalli

Capacità del serbatoio	2,5 L
------------------------	-------

■ Lampadine

Fari (abbaglianti/anabbaglianti)	LED
Luci per marcia diurna/di posizione	LED
Indicatori di direzione anteriori	LED
Fendinebbia anteriori*	LED
Indicatori di direzione laterali (sugli specchietti retrovisori)	LED
Luci dei freni/di posizione posteriori	LED
Luci di posizione posteriori	LED
Indicatori di direzione posteriori	21 W (ambra)
Luci di retromarcia	16 W
Retronebbia	LED
Luce targa posteriore	LED
Terza luce stop	LED
Luci interne	
Luci di lettura	LED ^{*1} 8 W ^{*2}
Plafoniera	LED ^{*1} 8 W ^{*2}
Luci specchietto di cortesia	2 W
Luce bagagliaio	5 W

*1: Modelli con interruttore luci interne anteriori

*2: Modelli senza interruttore luci interne anteriori

■ Liquido freni

Specificato	Liquido freni con DOT 3 o DOT 4
-------------	---------------------------------

■ Climatizzatore

Tipo di refrigerante	HFO-1234yf (R-1234yf)
Quantità di carica	395 - 445 g

■ Liquido del cambio

Specificato	Honda ATF DW-1
Capacità	Sostituzione 1,8 L

■ Olio motore

Raccomandato	Modelli europei
	Olio motore Honda Tipo 2.0 Olio motore originale Honda 0W-20 ACEA C5 0W-20
	Eccetto modelli europei e modelli con filtro antiparticolato per motori a benzina
	Olio motore originale Honda 0W-20 ACEA C5 0W-20
Capacità	Eccetto modelli europei e modelli senza filtro antiparticolato per motori a benzina
	Olio motore originale Honda 0W-20 API Service SN o di qualità superiore 0W-20
	Sostituzione 3,4 L
	Cambio filtro compreso 3,6 L

Fare riferimento alla pagina seguente per determinare se il veicolo è dotato di un filtro antiparticolato per motori a benzina.

➔ **Olio motore raccomandato** P. 523

■ Liquido di raffreddamento del motore

Specificato	Antigelo/liquido di raffreddamento per tutte le stagioni Honda Tipo 2
Rapporto	50/50 con acqua distillata
Capacità	3,85 L (cambio inclusi i rimanenti 0,45 L nel serbatoio di riserva)

■ Pneumatico

Regolare	Dimensioni	185/60R15 88H 185/55R16 87H 185/60R16 86H
	Pressione	Vedere l'etichetta sul montante portiera lato guida
	Dimensioni ruota	Regolare 15 x 6J ^{*1} 16 x 6J ^{*2}

Per informazioni sulle dimensioni e sulla pressione degli pneumatici, vedere l'etichetta apposta sul montante della portiera lato conducente.

*1: Modelli con cerchi da 15 pollici

*2: Modelli con cerchi da 16 pollici

■ Compressore aria Honda TRK

Livello pressione acustica dell'emissione ponderata A	81 dB (A)
Livello di potenza sonora ponderata A	90 dB (A)

■ Freno

Tipo	Servoassistito
Anteriore	Disco ventilato
Posteriore	Disco pieno
Parcheggio	Freno di stazionamento elettrico

■ Dimensioni del veicolo

Lunghezza	4.089 mm ^{*1}
	4.105 mm ^{*2}
Larghezza	1.694 mm ^{*1}
	1.725 mm ^{*2}
Altezza	1.526 mm ^{*1}
	1.556 mm ^{*2}
Passo	2.517 mm ^{*1}
	2.520 mm ^{*2}
Carreggiata	Anteriore 1.487 mm ^{*1}
	1.498 mm ^{*2}
	Posteriore 1.474 mm ^{*1}
	1.485 mm ^{*2}

*1: Modelli senza binari sul tetto

*2: Modelli con binari sul tetto

■ Il punto di montaggio/sbalzo posteriore per il gancio di traino*

Dimensioni

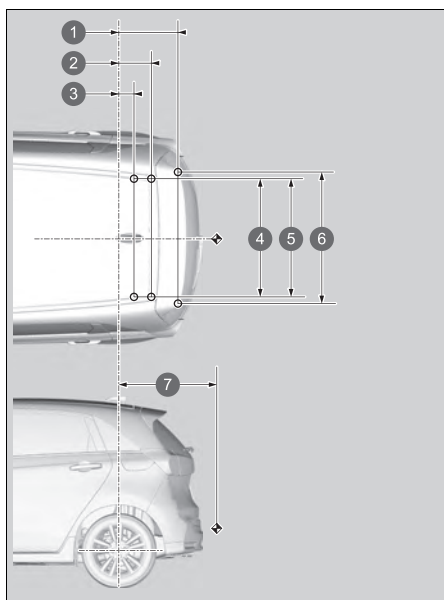

NOTA:

1. Gli indicatori ○ mostrano i punti di fissaggio del gancio di traino.
2. Gli indicatori ◀ mostrano il punto di accoppiamento del gancio di traino.

1	485 mm ^{*1}
	484 mm ^{*2}
2	269 mm ^{*1}
	268 mm ^{*2}
3	128 mm ^{*1}
	127 mm ^{*2}
4	950 mm
5	950 mm
6	1.061 mm
	805 mm ^{*1}
7	804 mm ^{*2}

*1: Modelli senza binari sul tetto

*2: Modelli con binari sul tetto

■ Peso trainabile peso trainabile*

Rimorchio con freni	500 kg
Rimorchio senza freni	500 kg
Il carico verticale massimo ammesso sul gancio traino	50 kg

Numero di identificazione veicolo (VIN), numero motore a combustione, numero motore elettrico e numero trasmissione

Al veicolo è abbinato un numero di identificazione (VIN) composto da 17 cifre e utilizzato per la registrazione del veicolo ai fini della garanzia e per l'immatricolazione e l'assicurazione del veicolo. Le ubicazioni del VIN del veicolo, del numero motore elettrico, del numero motore a combustione e del numero trasmissione sono indicate come segue.

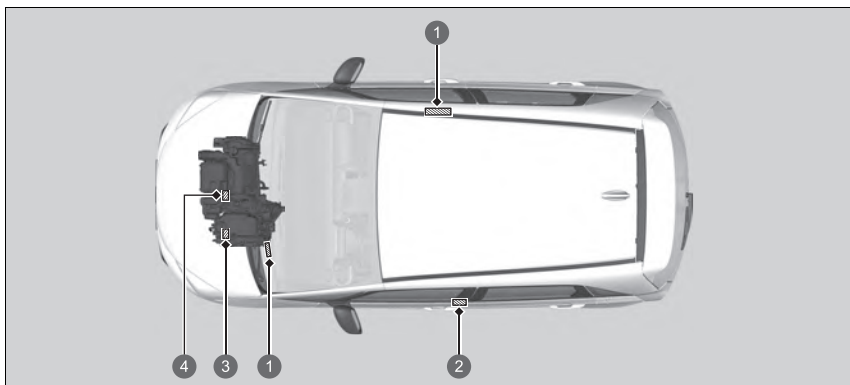

- 1 Numero di identificazione veicolo
- 2 Etichetta di certificazione
- 3 Numero trasmissione
Numero motore elettrico
- 4 Numero motore a combustione

☒ Numero di identificazione veicolo (VIN), numero motore a combustione, numero motore elettrico e numero trasmissione

Il numero di identificazione veicolo (VIN) interno si trova sotto il coperchio.





- 1 Coperchio

I seguenti prodotti e sistemi presenti sul veicolo emettono onde radio durante il funzionamento.

Modelli per la Serbia

BCM Sistema di accesso senza chiavi*

KVALITET
Akcionarsko društvo za isplivavanje kvaliteta KVALITET NIS
Акционарско друштво за испитивање квалитета КВАЛИТЕТ НИС
Joint-stock company for quality testing KVALITET NIS

POTVRDA O USAGLAŠENOSTI - RITTO Broj: P1622001500
CONFIRMATION OF CONFORMITY - R&TTE No.

Podnosilac zahteva: RTTE CONSULTING DOO
Applicant: 11000 BEOGRAD-RIKOVICA
KNEZA VIŠESLAVIA 632.7

Vrsta opreme: PRIMOPREDAJNI MODUL SISTEMA ZA DALJINSKI PRISTUP VOZILU
Equipment category: Equipment category:

Ornaska tip/modela: HAR001
Equipment type/model: Equipment type/model:

Robna marka: SUMITOMO ELECTRIC
Equipment trademark: Sumitomo Wiring Systems, Ltd.
Manufacturer: Japan

Vrednovana dokumentacija: Evaluated documentation:
Bezbednost/Safety: UL, Japan, Inc.: 4789006053-A, 29.11.2019 / 4789006053-B, 29.11.2019 /
Isplivavanje: UL, Japan, Inc.: 11724109H-0, 22.09.2017 /
EMC/EMC: UL, Japan, Inc.: EMC Lab.: 13752269H-A, 08.04.2021 /
Laboratory: RTTE CONSULTING DOO, Japan, Inc.: EMC Lab.: 11370509H-A, 07.11.2019 / 11724109H-A,
Test report: 21.09.2017 / 11370509H-B, 07.11.2019 / 11724109H-B, 21.09.2017 /

Na osnovu gore navedene dokumentacije utvrđeno je da gore navedena oprema zadovoljava zahtevе "Pravilnika o radio opremi" (Radio Equipment and Telecommunications Terminal Equipment (R&TTE) Directive (2014/53/EU)).
On the basis of the above mentioned documentation it is found that above mentioned equipment fulfils the requirements of the "Handbook on Radio Equipment and Telecommunications Terminal Equipment (R&TTE) Directive (2014/53/EU)".

Nastale promene u specifikaciji, tipu/modelu, komponentama, električnim karakteristikama opreme koji utiču na usaglašenost sa navedenim Pravilnikom mogu se prijaviti "Kvalitet" u s.d. NIS.
Any changes occur in the specification, type/model, components of the device, electrical construction which may influence on conformity to the above mention Handbook, shall be forwarded to "Kvalitet".

Prva izdavanje Potvrde za navedenu opremu: 12.03.2019. (Svoj Potvrde/P1619035000)

Mesto i datum izdavanja: Važi do:
Place and date: valid until:
Niš, 11.01.2022. 10.01.2025.

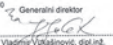
 
Generalni direktor
Vladimir Vukobratović, dipl. inž.

Ovaj dokument važi samo za proizvode koji su izdati ili su proizvođača koji su bili predmet ispitivanja.
Bul. Svetozara Karantinara 60-66, NIS 18000, Srbija, Tel: (018)650-766, 650-624, 650-068
e-mail: office@kvalitet.rs, http://www.kvalitet.rs/

 **Sumitomo Wiring Systems**
Connect with the Best

EU DECLARATION of CONFORMITY (DoC)

1. This declaration of conformity is issued under the sole responsibility of the manufacturer:

1.1. Name: Sumitomo Wiring Systems, Ltd.
1.2. Address: 1820 Nakanoie, Mikkaichi-cho, Suzuka-City, Mie Pref. 513-8631 JAPAN

2. We declare that the DoC is issued under our sole responsibility and belongs to the following product.

Object of the declaration:

2.1. Product Name: Unit Assy, BCM
2.2. Model Name: HAR0001
2.3. Software Name: Not reconfigurable radio

3. The object of the declaration described above is in conformity with the relevant Union harmonization legislation:
Radio Equipment (RE) Directive (2014/53/EU)

3.1. The following harmonized standards and technical specifications have been applied:
Health & Safety: EN 60665: 2014 (Eight Edition)
(Article 3.1(a)): EN 60950-1: 2006 + Amd.1: 2009 + Amd.1: 2010 + Amd.12: 2011 + Amd.2: 2013
EN 62368-1:2014 + A11:2017
EMC (Article 3.1(b)): EN 301 489-1 V2.2.3
EN 301 489-3 V2.1.1
Radio Spectrum (Article 3.2): EN 300 220-1 V3.1.1
EN 300 220-2 V3.1.1
EN 300 330 V2.1.1

4. Signed for and on behalf of: Sumitomo Wiring Systems, Ltd.
Mie, Japan July 15, 2021
Place of Issue: 4.1. Date of Issue: Yukinaka Saito
General Manager
Unit Design Department 1





Modelli per la Serbia

FOB
Sistema di accesso senza chiavi*

KVALITET Akcionarsko društvo za ispitivanje kvaliteta KVALITET NIS
Акционарско друштво за истраживање квалитета КВАЛИТЕТ НИС
Joint-stock company for quality testing KVALITET NIS

ISO 9001 **ISO 17025**

POTVRDA O USAGLAŠENOSTI - RITTO Broj: P1621217900
CONFIRMATION OF CONFORMITY - R&TTE No.:

Podnosilac zahteva: RITTE CONSULTING DOO Broj: 1150
Applicant: 1150 BEOGRAD/RAKOVICA
KNEZA VIŠEŠLAVIA 63/27

Vrsta opreme: KLJUČ ZA DALJINSKI PRISTUP VOZILU
Equipment category:

Oznaka tipa/modela: TWB1G0090
Equipment type/model:

Robna marka: HONDA
Equipment trademark:

Proizvođač: ALPS ALPINE CO., LTD.
Manufacturer: Japan

Laboratorijalno ispitivanje: Vrednovana dokumentacija / Evaluated documentation:
Ispitni izveštaj: Bechtoldswaldley UL Japan, Inc.
Laboratory: 118238044-D, 01.08.2017.
Test report: SMP/EMC UL Japan, Inc. Ise EMC Lab.:
115102849-C, 16.03.2017.
118238044-C, 01.08.2017.
RITTO/RATTE UL Japan, Inc. Ise EMC Lab.:
115102849-A, 16.03.2017.
118238044-A, 01.08.2017.
115102849-B, 16.03.2017.
118238044-B, 01.08.2017.

Na osnovu gore navedene dokumentacije utvrđeno je da gore navedena oprema zadovoljava zahtevе Pravilnika o radio opremi (telekomunikacionoj terminalnoj opremi) (Ei glavaк NIS, 11/2012).
On the basis of the above mentioned documentation it is found that above mentioned equipment fulfils the requirements of the Rulesbook on Radio Equipment and Telecommunications Terminal Equipment (Official Gazette RS, 11/2012).

Nastale promene u specifikaciji, tipu/modelu, komponentama, električnim karakteristikama opreme koji utiču na usaglašenost sa relevantnim Pravilnikom moraju na prigovori "kvalitet" u s.r.l. NIS.
Any changes occur in the specification, type/model, components of the design, electrical construction which may influence on conformity to the above mention Rulesbook, shall be forwarded to "Kvalitet".

Prvo izdavanje Potvrde za navedenu opremu: 12.03.2019 Broj Potvrde: P1819005400 Generalni direktor
Međo i datum izdavanja: Važi do:
Place and date: Valid until:
NIS, 28.12.2024. 27.12.2024. Vladimir Vučkanić, dipl.inž.

Ovaj dokument važi samo za proizvode koji su ispitivani sa proizvođača koji su bili predmet vrednovanja.
Bul. Svetog Cara Konstantina 82-86, NIS 1000, Srbija, Tel: (018)550-706, 550-624, 550-068
e-mail: office@kvalitet.co.rs, http://www.kvalitet.co.rs

ALPSALPINE ALPSALPINE CO., LTD.
ALPSALPINE CO., LTD. 1-1-1, FURUKAWAKAZANO, OSAKI-CITY, MIYAGI-PREF., JAPAN
TEL: 028-201-7111 FAX: 028-201-7112

EU DECLARATION OF CONFORMITY (DoC)
(No. 7595)

1. This declaration of conformity is issued under the sole responsibility of the manufacturer:

1.1.Name: ALPS ALPINE CO., LTD.
1.2.Address: TM We changed the company name on January 1, 2019.
6-3-36, Furukawakazano, Osaka-city, Miyagi-pref., JAPAN 989-6181

2. We declare that the DoC is issued under our sole responsibility and belongs to the following product.

Object of the declaration:

2.1.Product Name Hand Unit

2.2.Model Name TWB1G0090

3. The object of the declaration described above is in conformity with the relevant Union harmonization legislation:
Radio Equipment (RE) Directive (2014/53/EU)

3.1. The following harmonized standards and technical specifications have been applied:

Health & Safety (Article 3.1(a)):	EN 62368-1:2014 +A11:2017
EMC (Article 3.1(b)):	EN 301 489-1 V2.3.1 EN 301 489-3 V2.1.1
Radio Spectrum (Article 3.2):	EN 300 220-1 V3.1.1 EN 300 220-2 V3.1.1 EN 300 330 V2.1.1

4. Signed for and on behalf of:

Miyagi, Japan	May 7, 2021	<i>Yoji Ouchi</i>
Place of Issue:	4.1 Date of Issue:	Yoji Ouchi Group Leader Engineering Administration Dept., Group 1

Informazioni

* Non disponibile su tutti i modelli

Modelli per la Serbia

Sistema telefonico vivavoce

PanasonicEU Declaration of Conformity
Document Number: PA5-216095-01**Manufacturer**Name : Panasonic Automotive Systems Co., Ltd.
Address : 429 (Shinbashi-cho, Tama-ku, Yokohama-shi, Kanagawa-Ken, 221-8533), Japan**Object of Declaration**Product Name : CAR AUDIO UNIT (ACT-6A) - (A.2)
Trade Name : Panasonic
Model Number : CL-AMH3E01F; CL-AMH3E11F; CL-AMH3E21F; CL-AMH3E31F; CL-AMH3E41F
(CL-AMH3E01F); CL-AMH3E11F; CL-AMH3E21F; CL-AMH3E31F; CL-AMH3E41F
Model ID : AMH3E1**EU Directives**

The declaration of conformity is issued under the sole responsibility of the manufacturer. The object of the declaration described above is in conformity with the requirements of the following EU legislation and harmonized standards:

Council Directive : 2014/53/EU RED - (A.3)
Applicable Standards : EN IEC 61132-008 - (A.4)
EN 63150-2:2014+A11:2017
EN 301 488-1 V2.2.1:2016
EN 301 488-2 V2.1.1:2017
EN 301 488-3 V1.3.1:2010
EN 301 489-15 V2.0.2:2017
EN 300 338 V2.3.2:2016
EN 301 993 V2.1.1:2017
EN 300 440 V2.1.1:2017
EN 301 488-1 V1.1:2011

Notified Body : MCM-EM Ltd Inc., Notified Body Number 2282, performed assessment of the tests and technical documentation provided by the applicant with the essential requirements of the RED 2014/53/EU, and issued EU-TPPE EXAMINATION CERTIFICATE DEK252 / 17 Apr 2023 / Rev. A.

Additional Information18.06.2023 Date of Issue / Signature
Date of Issue / Signature
AP501 Nishimura / Nishimura
Printed Name / Title
Hamburg, 19.06.2023 Date of Issue / Signature
Nils Erdmann
Authorized RepresentativeAuthorized Representative
Panasonic Marketing Europe GmbH, Panasonic Testing Centre
Wendlingweg 19, 21525 Hamburg, Germany

Modelli per la Serbia

Sistema informazioni angolo cieco (BSI)*/Monitor per vettura in arrivo lateralmente*





1813010129

II 011

Број: 1-01-34540-14/23-5
Датум: 02.03.2023.
Београд

ПОТВРДА О УСАГЛАШЕНОСТИ
Certificate of conformity

Број: 34540-14/23-5
№:

Подносилац захтева: **RTTE Consulting d.o.o.**
Адреса: **Коста Вучковића 63/2-7, 11090 Београд, ПAK 180512**

Врста опреме: **Радар кретања возила**
ЕQUIPMENT CATEGORY: **MIGR: SR5 Radar Sensor**

Радна марка/тип модела: **Yonveer / 6234734**
EQUIPMENT MODEL/TYPE/MODEL DESIGNATION:

Произвођач опреме: **Yonveer US, LLC**
EQUIPMENT MANUFACTURER: **26360 American Drive, Southfield, Michigan, 48034 United States of America**

Достављена документација: Submitted documentation:		
Стандарди: Standards:	Извештај о неопознатима и верзиона, број и датум: Test Report No. and date:	Назив лабораторије: Test Laboratory:
SRPS EN 62311:2009	13-1-160230011 (06.23.06.2013) 20180326-RPTWAC0101455(0, 28.03.2018.	CEITECOI GmbH Wilow Kin (WK) Test Labs, Inc.
SRPS EN 62368-1:2015 - A11:2017	2100335-20154-0, 24.06.2021.	IBL-Lab GmbH
SRPS EN 301 489-1 V2.2.3:2020	2100335-19950-0, 16.04.2021.	IBL-Lab GmbH
SRPS EN 301 489-01 V2.1.1:2020	13101815, 08.06.2017.	in.dokle.berlin@regens-ocelab.de, Wilow Kin (WK) Test Labs, Inc.
SRPS EN 302 858 V2.1.1:2017	20180326-RPTWAC0101455(0, 28.03.2018.	

Прегледавши достављене, горе наведене документације, утврђено је да је усаглашеност горе наведене опреме са битним захтевима из члана 4. Правилника о радио опреми и телекомуникационој терминалној опреми („Службени гласник РС“, број 11/12) правилно доказана. Пуну одговорност за горе наведену достављену документацију преузима подносилац захтева. Ова потврда важи три године од дана издавања.
Having considered the above mentioned submitted documentation, it has been determined that the conformity of the above mentioned equipment with the essential requirements referred to in Art. 4 of Rules on Radio Equipment and Telecommunication Terminal Equipment (Official Gazette of RS, no. 11/12) had been duly proved. The full responsibility for the above mentioned submitted documentation shall be assumed by the applicant. The certificate shall be valid three years from the date of issuance.

Број потврде: -
Number of document:
Назив од: 14.03.2023.
Valid from:
Важи до: 14.03.2026.
Valid until:



ДИРЕКТОР
Prof. dr. sc. Zvezdana Stokich
Председник Коморе стручњака
Seal and signature

Поштом се достављају и оригинали свих докумената који су потребни за издавање ове потврде.
 Additional documents are submitted by post in original form. Original documents are necessary for issuing this certificate.
 Контакт информације: Број: 011 2642417.
 www.patel.rs

Modelli per la Serbia

Unità di comando telematica*

Овиме, DENSO CORPORATION изјављује да је радио опрема тип усаглашена са Директивом 2014/53/EU.

Цео текст ЕУ декларације о усаглашености доступам је на следећој интернет адреси:



<https://www.denso.com/global/en/contact-us/doc/>

Modelli per la Serbia

Sintonizzatore remoto



Akcionarsko društvo za ispitivanje kvaliteta KVALITET NS
Акционарско друштво за испитивање квалитета КВАЛИТЕТ НС
Joint-stock company for quality testing KVALITET NS

ПОТВРДА О УСАГЛАШЕНОСТИ - РИТТО Број: П1623147800
CONFIRMATION OF CONFORMITY - RITTE No.

Подносилац захтева: RTTE CONSULTING DOO Applicant: RTTE CONSULTING DOO
1000 Београд, Раковскија 1000 БЕОГРАД, РАКОВСКИЈА
КНЕГА БУКОВИЊА 632/7 КНЕГА БУКОВИЊА 632/7

Врста опреме: AUDIO UREĐAJ ZA AUTOMOBIL Equipment category: AUDIO UREĐAJ ZA AUTOMOBIL

Основа типова/модела: CO-TH1BE1AJ, CO-TH1BE1BJ, CO-TH2BE0AD, CO-TH2BE0BD, CO-THVC0AD, CO-THVC0BD, CO-TH4BE0AJ, CO-TH4BE0BJ, CO-THVC0AD, CO-THVC0BD, CO-THVC0EAJ, CO-THVC0EBJ

Робна марка: PANASONIC Equipment trademark: PANASONIC
Произвођач: Panasonic Automotive Systems Co., Ltd. Manufacturer: Panasonic Automotive Systems Co., Ltd.
Japan Japan

Вреднована документација: Evaluated documentation:
Лабараторија/испитни центар: Високофреквенциска лабораторија, ЈП, Јапан, Инс. 4790129493, 27.10.2021./ ЕМС/ЕМС: ЈП, Јапан, Инс. SHONAN EMC Lab.: 130023755-RI5, 26.10.2021./ ЈП, Јапан, Инс. Yokohama EMC Lab.: 13002130Y-FRI6, 09.11.2021./ РИТТО/RTTE: ЈП, Јапан, Инс. Yokohama EMC Lab.: 13002130Y-A, 27.02.2020./

На основу горе наведене документације утврђено је да горе наведена опрема задовољава захтеве Правилника о радио опреми и телекомуникационим терминалним опреми (СНП гласник РС, 10/2020).
On the basis of the above mentioned documentation it is found that above mentioned equipment fulfills the requirements of the Rulebook on Radio Equipment and Telecommunication Terminal Equipment (Official Gazette RS, 10/2020).
Настале промене у спецификацији, конструкцији, компонентама, електричним карактеристикама опреме које утичу на усаглашеност са наведеном Техничком спецификацијом за терминале "Квалитет" у Ј.П. НС.
Any changes occur in the specification, structure, components or electrical construction which may influence on conformity to the above mention Rulebook, shall be forwarded to "Kvalitet".
Према издавању Потврде за наведену опрему: 07.09.2023. Број Потврде: П1620167432

Место и датум издавања: Београд, Србија
Place and date: 07.09.2023.



Генерални директор
Благодан Буковински, дипл.инж.

Овај документ важи само за произвођаче који су истоварни са произвођача који су били предмет акредитације.
Бул. Светог Цара Константина 82-86, Нова 18000, Србија. Тел: (018)350-766, 850-624, 950-098
office@kvalitet.co.rs http://www.kvalitet.co.rs

Informazioni

Modelli per Israele

<p>BCM</p> <p>Sistema di accesso senza chiavi*</p>	<p>FOB</p> <p>Sistema di accesso senza chiavi*</p>
<p>510485261 "מספר זיהוי היבואן"</p> <p>"חל איסור לבצע פעולות במכשיר שיש בהן כדי לשנות את תכונותיו האלחוטיות של המכשיר, ובכלל זה שינויי תוכנה, החלפת אנטנה מקורית או הוספת אפשרות לחיבור לאנטנה חיצונית, בלא קבלת אישור משרד התקשורת, בשל החשש להפרעות אלחוטיות."</p>	<p>510485261 "מספר זיהוי היבואן"</p> <p>"חל איסור לבצע פעולות במכשיר שיש בהן כדי לשנות את תכונותיו האלחוטיות של המכשיר, ובכלל זה שינויי תוכנה, החלפת אנטנה מקורית או הוספת אפשרות לחיבור לאנטנה חיצונית, בלא קבלת אישור משרד התקשורת, בשל החשש להפרעות אלחוטיות."</p>

Modelli per Israele

Sistema telefonico vivavoce	Sistema informazioni angolo cieco (BSI)*/Monitor per vettura in arrivo lateralmente*
<p>55-14369</p> <p>מספר אישור התאמה מטעם משרד התקשורת חל איסור לבצע פעולות במכשיר שיש בהן כדי לשנות את תכונותיו האלחוטיות של המכשיר, ובכלל זה שינויי תוכנה, החלפת אנטנה מקורית או הוספת אפשרות לחיבור לאנטנה חיצונית, בלא קבלת אישור משרד התקשורת, בשל החשש להפרעות אלחוטיות.</p>	<p>63-67807</p>

* Non disponibile su tutti i modelli

Modelli per il Marocco

FOB



Modelli per il Marocco

Sistema telefonico vivavoce

AGRÉÉ PAR L'ANRT MAROC

Numéro d'agrément:

MR 19569 ANRT 2019

Date d'agrément:

25/04/2019

Modelli per la Moldavia

BCM

Sistema di accesso senza chiavi*

<http://www.sws.co.jp/en/product/document/certificate/HAR0001>

Prin prezenta, Sumitomo Wiring Systems, Ltd. declară că tipul de echipamente radio HAR0001 este în conformitate cu Reglementarea tehnică „Punerea la dispoziție pe piață a echipamentelor radio” .

Textul integral al declarației de conformitate este disponibil la următoarea adresă de Internet:

<https://www.sws.co.jp/en/product/document/certificate/HAR0001>

Utilizzo previsto:

Dispositivo per il comando a breve distanza

Indirizzo postale:

1820, Nakanoike, Mikkaichi-cho, Suzuka, Mie 513-8631 GIAPPONE

Banda di frequenza (S) in cui il dispositivo radio funziona:

125 kHz, 433,92 MHz.

Massima potenza a radiofrequenza trasmessa nella banda di frequenza in cui l'autoradio funziona: 107,2 dBuV/m a 10 m.

Nome importatore:

Honda Motor Europe Ltd - Sede di Aalst

Indirizzo postale:

Wijngaardveld 1 (Noord V) 9300 Aalst - Belgio

Modelli per la Moldavia

BCM
Sistema di accesso senza chiavi*

 **Sumitomo Wiring Systems**
Connect with the Best

EU DECLARATION of CONFORMITY (DoC)

1. This declaration of conformity is issued under the sole responsibility of the manufacturer:

1.1. Name: Sumitomo Wiring Systems, Ltd.
1.2. Address: 1820 Nakanoike, Mikkaichi-cho, Suzuka-City, Mie Pref. 513-8631 JAPAN

2. We declare that the DoC is issued under our sole responsibility and belongs to the following product.

Object of the declaration:

2.1. Product Name: Unit Assy, BCM
2.2. Model Name: HAR0001
2.3. Software Name: Not reconfigurable radio

3. The object of the declaration described above is in conformity with the relevant Union harmonization legislation:

Radio Equipment (RE) Directive (2014/53/EU)

3.1. The following harmonized standards and technical specifications have been applied:

Health & Safety (Article 3.1(a)): EN 60965: 2014 (Eight Edition)
EN 60950-1: 2006 + Amd.11: 2009 + Amd.1: 2010 + Amd.2: 2011 + Amd.2: 2013
EN 62368-1:2014 + A11:2017

EMC (Article 3.1(b)): EN 301 489-1 V2.2.3
EN 301 489-3 V2.1.1

Radio Spectrum (Article 3.2): EN 300 220-1 V3.1.1
EN 300 220-2 V3.1.1
EN 300 330 V2.1.1

4. Signed for and on behalf of: Sumitomo Wiring Systems, Ltd.

Mie, Japan July 15, 2021
Place of Issue: 4.1. Date of Issue: Y. Saito
Yukiaka Saito
General Manager
Unit Design Department 1

**SUMITOMO
ELECTRIC
GROUP**

MINISTERUL ECONOMIEI ȘI INFRASTRUCTURII AL REPUBLICII MOLDOVA
Instanța Publică „SERVICIUL NAȚIONAL DE MANAGEMENT AL FRECVENȚELOR RADIO”

CERTIFICAT DE EXAMINARE DE TIP

Nr. de înregistrare: **MD OC TIP 024 CET7417-22**
Data emiterii: 21 Ianuarie 2022 Valabil până la: 21 Ianuarie 2027

ORGANISMUL DE CERTIFICARE OC/pr - 024

Organism de Certificare a produselor din Tehnologia Informatică și Poști (OC TIP) MD-2003, str. Nicolae Dima, nr. 22/20, et. Darlești, man. Chișinău, tel. fax: (+373 22) 785750 / 785727
FREN. PREZENTUL DOCUMENT SE CONFIRMA FAPTUL, CĂ PRODUSUL IDENTIFICATE AȘTEPTĂ
DENUMIREA: FDS-CRIBCEA

Descriere: **Model radio pentru sisteme de acces în autovehicul (Body Control Module)**

Marca comercială: Sumitomo Electric
Model: HAR0001

SÎNTE CONFORME CU CERINȚELE OBLIGATORII STABILITE ÎN:

RT "Puterea la dispoziție pe piața a echipamentelor radio", aprobată prin HG nr. 24 din 30.01.2019, art. 5(1), 5(2), 5(3); RT "Parametri tehnici de emisie ai dispozitivelor cu rază mică de acțiune", aprobată prin Ordinul MTRC nr. 16 din 21.02.2014; ERE/REC 70-03, Anexa 1 și 9; SM EN 300 330 V2.1.1:2017; SM EN 300 220-1 V2.4.1:2015; SM EN 300 220-2 V3.1.1:2017; SM EN 301 489-1 V1.9:2014; SM EN 62368-1:2015.

PRODUCĂTOR: Sumitomo Wiring Systems, Ltd., Japan, la unicele producătoare conform anexei la prezenta

Certificat de Examinare de Tip. Căsuță pentru US

SOLICITANT: Sumitomo Wiring Systems, Ltd., 1820 Nakanoike, Mikkaichi-cho, Suzuka-City, Mie Pref. 513-8631, JAPAN

CERTECĂVIL ESTE ELIBERAT ÎN BAZA:

- Raport de încercări nr. 17240983-A, nr. 117240983-B din 21.09.2017; nr. 13722603-A din 08.04.2021; nr. 117240983-C din 21.09.2017; eliberate de L'VEE Japan, Inc., Inc. EMC Lab. * Japonia, succedată "VVEE AP" nr. 2005726, "AZLA" nr. 107522, nr. 47996050-A, nr. 47996050-B din 28.11.2019, eliberate de L'VEE Japan, Inc. * Japonia.

- Certificat la sistemul de management ISO 9001:2015 nr. 10031033 QM11 din 17.07.2021, eliberat de "DQS Inc." USA; IATF 16949:2016 nr. 0400263 IATF16 (ATF nr. 0412351) din 17.07.2021, eliberat de "DQS Holding GmbH" Germany; IATF 16949:2016 nr. CN1270813 IATF nr. 0400533) din 21.06.2021, eliberat de "SGS United Kingdom Ltd." UK; IATF 16949:2016 nr. 01 111 01032630 IATF nr. 0487976 din 03.03.2021, eliberat de "TUV Rheinland Cert GmbH" Germany; IATF 16949:2016 nr. 59030C1-2009-AQ-JPN-IATF (IATF nr. 0403090) din 28.10.2021, eliberat de "ENV Business Assurance USA Inc." USA.

- Declarația de conformitate a producătorului din 15.07.2021.

- Raport de evaluare final nr. 27223 din 28.01.2022.

INFORMAȚII SUPLEMENTARE:

Certificatul de examinare de tip se bazează pe evaluarea documentației tehnice în conformitate cu Anexa III a Regulamentului Tehnic 2014/2019. Valabilitatea certificatului de examinare de tip se întindează la variațiile standardelor și reglementărilor tehnice aplicabile. Modificarea acestor documente normative sau a produsului implică necesitatea aprobării acestui certificat. Producătorul solicită marșavul SM pentru echipamentul descris de mai sus și însoțirea acestuia cu actele tehnice necesare a mărcii de conformare SM și a marșavului CE. Echipamentul certificat poate fi utilizat în baza de date de recepție 119-135 MHz (EU) 028-024 790 MHz. Schema de certificare: Modelul B. Certificatul este valabil doar cu anexa.

 Conducătorul organismului de certificare: *Antonie GUZUN*

Compoziția de examinare de tip se legalizează de către OC TIP Seria A Nr. 002971

Informazioni

Modelli per la Moldavia

FOB

Sistema di accesso senza chiavi*

<http://www.alps.com/products/common/pdf/HandUnit/TWB1G0090.pdf>

Prin prezenta, ALPSALPINE CO., LTD. declară că tipul de echipamente radio TWB1G0090 este în conformitate cu Reglementarea tehnică „Punerea la dispoziție pe piață a echipamentelor radio” .

Textul integral al declarației de conformitate este disponibil la următoarea adresă de Internet:

<http://www.alps.com/products/common/pdf/HandUnit/TWB1G0090.pdf>

Utilizzo previsto:

Dispositivo per il comando a breve distanza

Indirizzo postale:

6-3-36, Nakazato, Furukawa, Osaki-city, Miyagi-pref., GIAPPONE 989-6181

Banda di frequenza in cui il dispositivo radio funziona:

433,92 MHz.

Massima potenza a radiofrequenza trasmessa nella banda di frequenza in cui il dispositivo radio funziona: 80,8 dBuV/m a 3 m.

Nome importatore:

Honda Motor Europe Ltd - Sede di Aalst

Indirizzo postale:

Wijngaardveld 1 (Noord V) 9300 Aalst - Belgio

Modelli per la Moldavia

FOB

Sistema di accesso senza chiavi*

ALPSALPINE

Declaratia de conformitate nr. 7743

DECLARAȚIA DE CONFORMITATE

1. Echipamentul radio: **Telecomandă radio pentru sistemul de acces în autovehicul**
Modelul de aparat/Produsul **TWBIG0090**

2. Denumirea producătorului (sau a reprezentantului sau autorizat): **ALPS ALPINE CO., LTD.**

Adresa producătorului (sau a reprezentantului autorizat):

6-3-36, Nakazato, Furukawa, Ozaki-city, Miyagi-pref, 989-6181, Japan

3. Prezența declarației de conformitate este emisă pe propria răspundere a producătorului.

4. Obiectul declarației (identificarea echipamentelor radio permițând transabilitatea: poate include o imagine color, suficient de clară în cazul în care acest lucru este necesar pentru identificarea echipamentelor radio):

Descriere: **Telecomandă radio pentru sistemul de acces în autovehicul**
Marca comercială: **HONDA**
Model: **TWBIG0090**

5. Obiectul declarației descris mai sus este în conformitate cu Reglementarea Tehnică "Punerea la dispoziție pe piață a echipamentelor radio", aprobată prin HG nr. 34 din 30.01.2019.

6. Referințele standardelor armonizate relevante folosite sau referințele la alte specificații tehnice, în legătură cu care se declară conformitatea. Referințele sunt enunțate împreună cu numerele de identificare și cu versiunea acestora, precum și cu data emiterii după caz :
SM EN 300 330 V2.1.1:2017; SM EN 300 220-1 V2.4.1:2015; SM EN 300 220-2 V3.1.1:2017; SM EN 301 489-1 V1.9.2:2014; SM EN 62368-1:2015.

7. Organismul de evaluare a conformității produselor notificat/reconoscute:

Organismul de Certificare a produselor din Telecomunicații, Informatică și Poștă „OC TIP” din cadrul I.P. „Serviciul Național de Management al Frecvențelor Radio”, acreditat CNA RM „MOLDAC”, numărul OCPr-024, notificat/reconoscute de către Ministerul Economiei și Infrastructurii al Republicii Moldova a efectuat evaluare conformității produsului menționat în conformitate cu modulul B al Reglementării Tehnice aprobate prin HG Nr. 34/2019 și a emis Certificatul de Examinare de TIP nr. MD OC TIP 024 CET7431-22 din data 27.01.2022

8. Versiunea Software, Versiunea Hardware, descrierea accesoriilor și componentelor care permit echipamentului radio declarat să funcționeze conform destinației și care sunt incluse în declarația de conformitate: **N/A**

9. Informații suplimentare: **N/A**

Semnat pentru și în numele:

Numele: **Yuji Ouchi**
Funcția: **Group Leader**



Data: 2022/02/15

Semnătură: *Yuji Ouchi*

Local emiterii: **6-3-36, Nakazato, Furukawa, Ozaki-city, Miyagi-pref., JAPAN 989-6181**

Modelli per la Moldavia

FOB
Sistema di accesso senza chiavi*

MINISTERUL ECONOMIEI ȘI INFRASTRUCTURII AL REPUBLICII MOLDOVA
Instituția Publică „SERVICIUL NAȚIONAL DE MANAGEMENT AL FRECVENȚELOR RADIO”

CERTIFICAT DE EXAMINARE DE TIP

Nr. de înregistrare: **MD OC TIP 024 CET7431-22**
Data emiterii: 27 ianuarie 2022 Valabil până la: 27 ianuarie 2027

ORGANISMUL DE CERTIFICARE: OCPr - 024

Organism de Certificare a producător din Tekcomarkazi, Informatică și Populi (OC TIP) MD-2003, str. Nicolae Dima, nr. 22/23, et. Dabeni, mnt. Chișinău, sof. fax: (+373) 22) 785750 / 785727

PREZENTUL DOCUMENT SE CONFIRMĂ FAPTUL CĂ PRODUSUL IDENTIFICATE ASTFEL:

DESCRIEREA / DESCRIEREA

Descriere: Telecomandă radio pentru sistemul de acces la autovehicul

Marca comercială: HONDA
Model: FWH1G0099

SINT CONVENIRE CU CERINȚELE OBLIGATORII STABILITE ÎN:

RT "Passarea la dispoziție pe piață a echipamentelor radio", aprobată prin HG nr. 34 din 20.01.2019, art. 5(1), 5(2), 5(3); RT "Parametri tehnici de emisie și dispozitivele cu rată mică de acțiune", aprobată prin Guvernul R.M.C. nr. 16 din 21.02.2014; DECREE 7660, anexa 1 și 9, SM EN 300 330 V2.1.2017, SM EN 300 220-1 V2.1.2015, SM EN 300 220-2 V3.1.2017, SM EN 301 489-1 V1.9.2014, SM EN 62368-1:2015.

PRODUCĂTOR:

ALPIS ALPINE Co., Ltd., Japon, la uzine producătoare:
1. ALCOM ELECTRÓNICOS DE MEXICO, S.A. DE C.V., Av. Ind. del Norte Lote 1-5, Parque Industrial del Norte, Reynosa, Tamaulipas, 87700, México;
2. Dongguan ALPIS Electronics Co., Ltd., No. 51, Changnan Xingfa South Road, Changnan Town, Dongguan City, Guangdong Province, P. R. China.

SOLICITANT
ALPIS ALPINE Co., Ltd.,
6-3-36, Nakazato, Furukawa, Osaka-city, Miyagi-pref, 989-6181, Japan

CERTIFICATUL ESTE ELIBERAT ÎN BAZA

- Raport de încercări nr. 1151086041-A, nr. 1151086041-B, nr. 1151086041-C din 16.03.2017;
- nr. 118238041-A, nr. 118238041-B, nr. 118238041-C din 01.08.2017; nr. 1376102281 din 06.04.2021, eliberate de I.I. "U.I. Japan, Inc., Ise EMC Lab." Japon, acreditat "NVLAP" nr. 200572-0, "IAB" nr. RTL02616, "CAL" nr. 5107.02, nr. 47834325R din 24.04.2016, eliberat de I.I. "U.I. Japan, Inc." Japon;
- Certificate a sistemului de management IATF 16949:2016 nr. 10009712 IATF16 (IATF nr. 0128333) din 07.01.2021, eliberat de "DQS Holding GmbH" Germania; nr. CN1030609 (IATF nr. 0403286) din 01.06.2021, eliberat de "SGS United Kingdom Ltd." U.K.;
- Declarația de conformitate a producătorului nr. 7995 din 07.05.2021.
- Raport de evaluare final nr. 27421 din 26.01.2022.

INFORMAȚII SUPLEMENTARE:

Certificatul de examinare de tip se bazează pe evaluarea documentației tehnice în conformitate cu Anexa III a Regulamentului Tehnic UE 2019/841. Valabilitatea certificatului de examinare de tip și limitările la vânzarea standardelor și reglementările tehnice aplicate. Modificarea acestor documente normative sau a produsului implică necesitatea amendării acestui certificat. Producătorul aplică marcajul SM pentru echipamentele declinate pentru aplicații. Se interzice aplicarea pe același echipament a altor tipuri de conformitate SM și a marcapostului CE. Echipamentul certificat poate fi utilizat în banda de frecvențe 110-155,436-157,05-157,425 MHz cu puterea efectiv radiată Pe ≤ 10 mW. Schema de certificare Modulul B.

Conducătorul organismului de certificare

Anatolie GUZUN

Comisia de examinare de tip se legalizează de către OC TIP Seria A Nr. 002988

Informazioni

* Non disponibile su tutti i modelli

Modelli per la Moldavia

Sistema telefonico vivavoce

<http://www.ptc.panasonic.eu/>



Prin prezenta, Panasonic Automotive Systems Co., Ltd declară că echipamentul radio de tipul enumerat mai sus este în conformitate cu Directiva 2014/53/UE.

Accesați <http://www.ptc.panasonic.eu/>, faceți clic pe „Declaration of Conformity (Declarația de conformitate)”, introduceți cuvântul cheie de mai jos în caseta de căutare după cuvinte cheie și puteți să descărcați cea mai recentă „DECLARATION of CONFORMITY (DECLARAȚIE DE CONFORMITATE)” (DoC).

Prin prezenta, Panasonic Automotive Systems Co., Ltd ție declară că tipul de echipamente radio [*] este în conformitate cu Reglementarea tehnică „Punerea la dispoziție pe piață a echipamentelor radio” .

Textul integral al declarației de conformitate este disponibil la următoarea adresă de Internet:

<https://service.panasonic.ua>

Cuvânt cheie: [CL-MH3EE0JT,CL-MH3EX1JT,CL-MH3EX2JT,CL-MH3EX3JT,CL-MH3EX5JT,CL-MH3EX4JT,CL-MH3EX6JT,CL-MH3EX7JT,CL-MH3EX8JT,CL-MH3EX9JT] Puteți vedea „Nr. ref” pe eticheta unității.

Utilizzo previsto: Sistema audio auto (Bluetooth e WLAN)

Indirizzo postale: 4261 Ikonobe-cho, Tsuzuki-ku, Yokohama-shi, Kanagawa-ken, 224-8520, Giappone

Nome del costruttore: Panasonic Automotive Systems Co., Ltd.

Specifiche Bluetooth

Banda di frequenza: 2402 - 2480 MHz

Specifiche WLAN 2,4 GHz

Banda di frequenza: 2412 - 2472 MHz

Specifiche Bluetooth

Potenza di uscita massima: 0,1 dBm

Specifiche WLAN 2,4 GHz

Potenza di uscita massima: 11,9 dBm

Nome importatore: Honda Motor Europe Ltd - Sede di Aalst

Indirizzo postale:

Wijngaardveld 1 (Noord V) 9300 Aalst - Belgio

Modelli per la Moldavia**Sistema informazioni angolo cieco (BSI)*/Monitor per vettura in arrivo lateralmente***

<https://www.veoneer.com/en/regulatory>



Con la presente, Veoneer US, LLC. dichiara che l'oggetto della dichiarazione di cui sopra è conforme alla pertinente normativa di armonizzazione.

Utilizzo previsto:

Sensore radar a breve distanza 24 GHz

Indirizzo postale:

26360 American Drive Southfield, Michigan, 48034 U.S.A.

Banda di frequenza operativa:

24,05 - 24,25 GHz

Potenza di uscita massima:

10 dBm picco

Nome importatore:

Honda Motor Europe LTD - Sede di Aalst

Indirizzo postale:

Wijngaardveld 1 (Noord V) 9300 Aalst - Belgio

Modelli per la Moldavia

Unità di comando telematica*

<https://www.denso.com/global/en/contact-us/doc/>



Prin prezenta, DENSO CORPORATION declară că tipul de echipamente radio este în conformitate cu Reglementarea tehnică „Punerea la dispoziție pe piață a echipamentelor radio” .

Textul integral al declarației de conformitate este disponibil la următoarea adresă de Internet:

<https://www.denso.com/global/en/contact-us/doc/>

Utilizzo previsto:

Dispositivi telematici e di hotspot Wi-Fi per il veicolo

Indirizzo postale:

1-1, Showa-cho, Kariya-shi, Aichi-ken, 448-8661 Giappone

Frequenza di funzionamento:

GSM900 (Tx: 880-915 MHz, Rx: 925-960 MHz), GSM1800 (Tx: 1710-1785 MHz, Rx: 1805-1880 MHz), WCDMA Band1 (Tx: 1920-1980 MHz, Rx: 2110-2170 MHz), WCDMA Band8 (Tx: 880-915 MHz, Rx: 925-960 MHz), LTE Band1 (Tx: 1920-1980 MHz, Rx: 2110-2170 MHz), LTE Band3 (Tx: 1710-1785 MHz, Rx: 1805-1880 MHz), LTE Band7 (Tx: 2500-2570 MHz, Rx: 2620-2690 MHz), LTE Band8 (Tx: 880-915 MHz, Rx: 925-960 MHz), LTE Band20 (Tx: 832-862 MHz, Rx: 791-821 MHz), WLAN IEEE802.11b (Tx/Rx: 2412-2462 MHz), WLAN IEEE802.11g (Tx/Rx: 2412-2462 MHz), WLAN IEEE802.11n (Tx/Rx: 2412-2462 MHz), GPS (Rx: 1575,42 MHz), GALILEO (Rx: 1575,42 MHz), EGNOS (Rx: 1575,42 MHz)

Potenza di uscita massima:

GSM900 2 W, GSM1800 1 W, W-CDMA Band1 0,25 W, Band8 0,25 W, LTE Band1 0,2 W, Band3 0,2 W, Band7 0,2 W, Band8 0,2 W, Band20 0,2 W, WLAN IEEE802.11b 0,032 W, WLAN IEEE802.11g 0,016 W, WLAN IEEE802.11n 0,016 W

Nome importatore:

Honda Motor Europe Ltd - Sede di Aalst

Indirizzo postale:

Wijngaardveld 1 (Noord V) 9300 Aalst - Belgio

Modelli per la Moldavia

Sintonizzatore remoto

<https://service.panasonic.ua>



Prin prezenta, Panasonic Automotive Systems Co., Ltd. declară că tipul de echipamente radio [CQ-TH3CE0AJ] este în conformitate cu Reglementarea tehnică „Punerea la dispoziție pe piață a echipamentelor radio” .

Textul integral al declarației de conformitate este disponibil la următoarea adresă de Internet:

<https://service.panasonic.ua>

Utilizzo previsto:

UNITÀ RADIO (sintonizzatore autoradio)

Indirizzo postale:

4261, Ikonobe-cho, Tsuzuki-ku, Yokohama-shi, Kanagawa-ken 224-8520, Giappone



Nome importatore:

Honda Motor Europe Ltd - Sede di Aalst

Indirizzo postale:

Wijngaardveld 1 (Noord V) 9300 Aalst - Belgio

Modelli per la Turchia

<p>BCM Sistema di accesso senza chiavi*</p>	<p>FOB Sistema di accesso senza chiavi*</p>
<p>http://www.sws.co.jp/en/product/document/certificate/HAR0001</p>  <p>Bu vesile ile, Sumitomo Wiring Systems, Ltd. radyo cihazları tipi HAR0001 Direktifi 2014/53/AB ile uyumlu olduğunu beyan eder. AB uyumu beyanının tam metni aşağıdaki internet adresinden edinilebilir: https://www.sws.co.jp/en/product/document/certificate/HAR0001 Utilizzo previsto: Dispositivo per il comando a breve distanza Indirizzo postale: 1820, Nakanoike, Mikkaichi-cho, Suzuka, Mie 513-8631 GIAPPONE Banda di frequenza (S) in cui il dispositivo radio funziona: 125 kHz, 433,92 MHz. Massima potenza a radiofrequenza trasmessa nella banda di frequenza in cui il dispositivo radio funziona: 107,2 dBuV/m a 10 m. Nome importatore: Honda Turkiye A. S. Indirizzo postale: Aydinevler Mahallesi, Sanayi Caddesi No:1, 34854 Maltepe, Istanbul</p>	<p>http://www.alps.com/products/common/pdf/HandUnit/TWB1G0090.pdf</p>  <p>Bu vesile ile, ALPSALPINE CO., LTD. radyo cihazları tipi TWB1G0090 Direktifi 2014/53/AB ile uyumlu olduğunu beyan eder. AB uyumu beyanının tam metni aşağıdaki internet adresinden edinilebilir: http://www.alps.com/products/common/pdf/HandUnit/TWB1G0090.pdf Utilizzo previsto: Dispositivo per il comando a breve distanza Indirizzo postale: 6-3-36, Nakazato, Furukawa, Osaki-city, Miyagi-pref., GIAPPONE 989-6181 Banda di frequenza in cui il dispositivo radio funziona: 433,92 MHz. Massima potenza a radiofrequenza trasmessa nella banda di frequenza in cui l'autoradio funziona: 80,8 dBuV/m a 3 m. Nome importatore: Honda Turkiye A. S. Indirizzo postale: Aydinevler Mahallesi, Sanayi Caddesi No:1, 34854 Maltepe, Istanbul</p>

Modelli per la Turchia

Sistema telefonico vivavoce

<http://www.ptc.panasonic.eu/>



İşbu belge ile Panasonic Automotive Systems Co., Ltd., yukarıda listelenen radyo ekipmanı tipinin 2014/53/AB Direktifine uygun olduğunu beyan etmektedir.

<http://www.ptc.panasonic.eu/> adresinden "Declaration of Conformity (Uygunluk beyanı)" başlığına tıkladıktan sonra, aşağıdaki anahtar kelimeyi arama kutusuna girerek en son "DECLARATION of CONFORMITY (UYGUNLUK BEYANI)"nı (DoC) indirebilirsiniz.

Anahtar kelime: [type of equipment]

Parola chiave::

Modello n. Parola chiave [*]

CL-MH-----, CA-9H-----,

CL-MH3EE0JT,CL-MH3EX1JT,CL-MH3EX2JT,CL-MH3EX3JT,CL-MH3EX5JT,CL-MH3EX4JT,CL-MH3EX6JT,CL-MH3EX7JT,

CL-MH3EX8JT,CL-MH3EX9JT

È possibile vedere il "N. di riferimento" sull'etichetta dell'unità.

Utilizzo previsto: Sistema audio auto (Bluetooth e WLAN)

Indirizzo postale: 4261 Ikonobe-cho, Tsuzuki-ku, Yokohama-shi, Kanagawa-ken, 224-8520, Giappone

Nome del costruttore: Panasonic Automotive Systems Co., Ltd.

Specifiche Bluetooth

Banda di frequenza: 2402 - 2480 MHz

Specifiche WLAN 2,4 GHz

Banda di frequenza: 2412 - 2472 MHz

Specifiche Bluetooth

Potenza di uscita massima: 0,1 dBm

Specifiche WLAN 2,4 GHz

Potenza di uscita massima: 11,9 dBm

Nome importatore:

Honda Turkiye A. S.

Indirizzo postale:

Aydınevler Mahallesi, Sanayi Caddesi No:1, 34854 Maltepe, Istanbul

Modelli per la Turchia

Sistema informazioni angolo cieco (BSI)*/Monitor per vettura in arrivo lateralmente*

<https://www.veoneer.com/en/regulatory>



Con la presente, Veoneer US, LCC. dichiara che il dispositivo radio tipo 6234734 NB24 è conforme alla Direttiva 2014/53/UE. Il testo integrale della dichiarazione di conformità UE è disponibile sul sito Internet al seguente indirizzo: <https://www.veoneer.com/en/regulatory>

Utilizzo previsto:

Sensore radar a breve distanza 24 GHz

Indirizzo postale:

26360 American Drive Southfield, Michigan, 48034 U.S.A.

Banda di frequenza operativa:

24,05 - 24,25 GHz

Potenza di uscita massima:

10 dBm picco

Nome importatore:

Honda Turkiye A. S.

Indirizzo postale:

Aydinevler Mahallesi, Sanayi Caddesi No:1, 34854 Maltepe, Istanbul

Modelli per la Turchia

Chiamata di emergenza (eCall)

<https://www.denso.com/global/en/contact-us/doc/>



İşbu belge; DENSO CORPORATION telsiz ekipmanı tipinin 2014/53/AB sayılı Direktife uygun olduğunu beyan eder. AB uygunluk beyanının tam metni aşağıdaki internet adresinde mevcuttur:

<https://www.denso.com/global/en/contact-us/doc/>

Utilizzo previsto:

Dispositivo ECALL per veicolo

Indirizzo postale:

1-1, Showa-cho, Kariya-shi, Aichi-ken, 448-8661 Giappone

Frequenza di funzionamento:

GSM900 (Tx: 880-915 MHz, Rx: 925-960 MHz), GSM1800 (Tx: 1710-1785 MHz, Rx: 1805-1880 MHz), WCDMA Band1 (Tx: 1920-1980 MHz, Rx: 2110-2170 MHz), WCDMA Band8 (Tx: 880-915 MHz, Rx: 925-960 MHz), GPS (Rx: 1575,42 MHz), GALILEO (Rx: 1575,42 MHz), GLONASS (RX: 1601,709 MHz), EGNOS (Rx: 1575,42 MHz)

Potenza di uscita massima:

GSM900 2 W, GSM1800 1 W

W-CDMA Band1 0,25 W, Band8 0,25 W

Nome importatore:

Honda Turkiye A. S.

Indirizzo postale:

Aydınevler Mahallesi, Sanayi Caddesi No:1, 34854 Maltepe, Istanbul

Modelli per la Turchia

Sintonizzatore remoto

<http://www.ptc.panasonic.eu/>



Con la presente, Panasonic Automotive Systems Co., Ltd. dichiara che il dispositivo radio riportato sopra è conforme alla Direttiva 2014/53/UE. Accedere a <http://www.ptc.panasonic.eu/>, fare clic su "Dichiarazione di conformità" e immettere la seguente parola chiave nella relativa casella di ricerca; è possibile scaricare la versione più aggiornata della "DICHIARAZIONE di CONFORMITÀ" (DoC). Parola chiave: Modello n.

Parola chiave: [CQ-TH3CE0AJ]

È possibile vedere il "N. di riferimento" sull'etichetta dell'unità.

Utilizzo previsto:

UNITÀ RADIO (sintonizzatore autoradio)

Indirizzo postale:

4261, Ikonobe-cho, Tsuzuki-ku, Yokohama-shi, Kanagawa-ken 224-8520, Giappone



Nome importatore:

Honda Turkiye A. S.

Indirizzo postale:

Aydinevler Mahallesi, Sanayi Caddesi No:1, 34854 Maltepe, Istanbul

Paesi UE

BCM Sistema di accesso senza chiavi*	FOB Sistema di accesso senza chiavi*
<p>http://www.sws.co.jp/en/product/document/certificate/HAR0001</p>  <p>Con la presente, Sumitomo Wiring Systems, Ltd. dichiara che il dispositivo radio tipo HAR0001 è conforme alla Direttiva 2014/53/UE. Il testo integrale della dichiarazione di conformità UE è disponibile sul sito Internet al seguente indirizzo: https://www.sws.co.jp/en/product/document/certificate/HAR0001 Utilizzo previsto: Dispositivo per il comando a breve distanza Indirizzo postale: 1820, Nakanoike, Mikkaichi-cho, Suzuka, Mie 513-8631 GIAPPONE Banda di frequenza (S) in cui il dispositivo radio funziona: 125 kHz, 433,92 MHz. Massima potenza a radiofrequenza trasmessa nella banda di frequenza in cui il dispositivo radio funziona: 107,2 dBuV/m a 10 m. Nome importatore: Honda Motor Europe Ltd - Sede di Aalst Indirizzo postale: Wijngaardveld 1 (Noord V) 9300 Aalst - Belgio</p>	<p>http://www.alps.com/products/common/pdf/HandUnit/TWB1G0090.pdf</p>  <p>Con la presente, ALPSALPINE CO., LTD. dichiara che il dispositivo radio tipo TWB1G0090 è conforme alla Direttiva 2014/53/UE. Il testo integrale della dichiarazione di conformità UE è disponibile sul sito Internet al seguente indirizzo: http://www.alps.com/products/common/pdf/HandUnit/TWB1G0090.pdf Utilizzo previsto: Dispositivo per il comando a breve distanza Indirizzo postale: 6-3-36, Nakazato, Furukawa, Osaki-city, Miyagi-pref., GIAPPONE 989-6181 Banda di frequenza in cui l'autoradio funziona: 433,92 MHz. Massima potenza a radiofrequenza trasmessa nella banda di frequenza in cui il dispositivo radio funziona: 80,8 dBuV/m a 3 m. Nome importatore: Honda Motor Europe Ltd - Sede di Aalst Indirizzo postale: Wijngaardveld 1 (Noord V) 9300 Aalst - Belgio</p>

* Non disponibile su tutti i modelli

Paesi UE

Sistema telefonico vivavoce

<http://www.ptc.panasonic.eu/>



Con la presente, Panasonic Automotive Systems Co., Ltd. dichiara che il dispositivo radio riportato sopra è conforme alla Direttiva 2014/53/UE. Accedere a

<http://www.ptc.panasonic.eu/>, fare clic su "Dichiarazione di conformità" e immettere la seguente parola chiave nella relativa casella di ricerca; è possibile scaricare la versione più aggiornata della "DICHIARAZIONE di CONFORMITÀ" (DoC).

Parola chiave::

Modello n. Parola chiave [*]

CL-MH-----, CA-9H-----,

CL-MH3EE0JT,CL-MH3EX1JT,CL-MH3EX2JT,CL-MH3EX3JT,CL-MH3EX5JT,CL-MH3EX4JT,CL-MH3EX6JT,CL-MH3EX7JT,

CL-MH3EX8JT,CL-MH3EX9JT

È possibile vedere il "N. di riferimento" sull'etichetta dell'unità.

Utilizzo previsto: Sistema audio auto (Bluetooth e WLAN)

Indirizzo postale: 4261 Ikonobe-cho, Tsuzuki-ku, Yokohama-shi, Kanagawa-ken, 224-8520, Giappone

Nome del costruttore: Panasonic Automotive Systems Co., Ltd.

Specifiche Bluetooth

Banda di frequenza: 2402 - 2480 MHz

Specifiche WLAN 2,4 GHz

Banda di frequenza:

2412 - 2472 MHz Specifiche Bluetooth

Potenza di uscita massima: 0,1 dBm

Specifiche WLAN 2,4 GHz

Potenza di uscita massima: 11,9 dBm

Nome importatore: Honda Motor Europe Ltd - Sede di Aalst

Indirizzo postale:

Wijngaardveld 1 (Noord V) 9300 Aalst - Belgio

Paesi UE

Sistema informazioni angolo cieco (BSI)*/Monitor per vettura in arrivo lateralmente*

<https://www.veoneer.com/en/regulatory>

Con la presente, Veoneer US, LCC. dichiara che il dispositivo radio tipo 6234734 NB24 è conforme alla Direttiva 2014/53/UE. Il testo integrale della dichiarazione di conformità UE è disponibile sul sito Internet al seguente indirizzo: <https://www.veoneer.com/en/regulatory>

Utilizzo previsto:

Sensore radar a breve distanza 24 GHz

Indirizzo postale:

26360 American Drive Southfield, Michigan, 48034 U.S.A.

Banda di frequenza operativa:

24,05 - 24,25 GHz

Potenza di uscita massima:

10 dBm picco

Nome importatore:

Honda Motor Europe Ltd - Sede di Aalst

Indirizzo postale:

Wijngaardveld 1 (Noord V) 9300 Aalst - Belgio

* Non disponibile su tutti i modelli

Paesi UE

Unità di comando telematica*

<https://www.denso.com/global/en/contact-us/doc/>



Con la presente, DENSO CORPORATION dichiara che il dispositivo radio è conforme alla Direttiva 2014/53/UE. Il testo integrale della dichiarazione di conformità UE è disponibile sul sito Internet al seguente indirizzo:

<https://www.denso.com/global/en/contact-us/doc/>

Utilizzo previsto:

Dispositivi telematici e di hotspot Wi-Fi per il veicolo

Indirizzo postale:

1-1, Showa-cho, Kariya-shi, Aichi-ken, 448-8661 Giappone

Frequenza di funzionamento:

GSM900 (Tx: 880-915 MHz, Rx: 925-960 MHz), GSM1800 (Tx: 1710-1785 MHz, Rx: 1805-1880 MHz), WCDMA Band1 (Tx: 1920-1980 MHz, Rx: 2110-2170 MHz), WCDMA Band8 (Tx: 880-915 MHz, Rx: 925-960 MHz), LTE Band1 (Tx: 1920-1980 MHz, Rx: 2110-2170 MHz), LTE Band3 (Tx: 1710-1785 MHz, Rx: 1805-1880 MHz), LTE Band7 (Tx: 2500-2570 MHz, Rx: 2620-2690 MHz), LTE Band8 (Tx: 880-915 MHz, Rx: 925-960 MHz), LTE Band20 (Tx: 832-862 MHz, Rx: 791-821 MHz), WLAN IEEE802.11b (Tx/Rx: 2412-2462 MHz), WLAN IEEE802.11g (Tx/Rx: 2412-2462 MHz), WLAN IEEE802.11n (Tx/Rx: 2412-2462 MHz), GPS (Rx: 1575,42 MHz), GALILEO (Rx: 1575,42 MHz), EGNOS (Rx: 1575,42 MHz)

Potenza di uscita massima:

GSM900 2 W, GSM1800 1 W, W-CDMA Band1 0,25 W, Band8 0,25 W, LTE Band1 0,2 W, Band3 0,2 W, Band7 0,2 W, Band8 0,2 W, Band20 0,2 W, WLAN IEEE802.11b 0,032 W, WLAN IEEE802.11g 0,016 W, WLAN IEEE802.11n 0,016 W

Nome importatore:

Honda Motor Europe Ltd - Sede di Aalst

Indirizzo postale:

Wijngaardveld 1 (Noord V) 9300 Aalst - Belgio

Paesi UE

Sintonizzatore remoto

<http://www.ptc.panasonic.eu/>



Con la presente, Panasonic Automotive Systems Co., Ltd. dichiara che il dispositivo radio riportato sopra è conforme alla Direttiva 2014/53/UE. Accedere a <http://www.ptc.panasonic.eu/>, fare clic su "Dichiarazione di conformità" e immettere la seguente parola chiave nella relativa casella di ricerca; è possibile scaricare la versione più aggiornata della "DICHIARAZIONE di CONFORMITÀ" (DoC). Parola chiave: Modello n.

Parola chiave: [CQ-TH3CE0AJ]

È possibile vedere il "N. di riferimento" sull'etichetta dell'unità.

Utilizzo previsto:

UNITÀ RADIO (sintonizzatore autoradio)

Indirizzo postale:

4261, Ikonobe-cho, Tsuzuki-ku, Yokohama-shi, Kanagawa-ken 224-8520, Giappone

Nome importatore:

Honda Motor Europe Ltd - Sede di Aalst

Indirizzo postale:

Wijngaardveld 1 (Noord V) 9300 Aalst - Belgio

Modelli per il Regno Unito

<p>BCM Sistema di accesso senza chiavi*</p>	<p>FOB Sistema di accesso senza chiavi*</p>
<p>http://www.sws.co.jp/en/product/document/certificate/HAR0001</p> <p style="text-align: center;">UK CA</p> <p>Con la presente, Sumitomo Wiring Systems, Ltd. dichiara che il dispositivo radio tipo HAR0001 è conforme alle Normative sulle apparecchiature radio 2017.</p> <p>Il testo integrale della dichiarazione di conformità per il Regno Unito è disponibile al seguente indirizzo Internet: http://www.sws.co.jp/en/product/document/certificate/HAR0001</p> <p>Utilizzo previsto: Dispositivo per il comando a breve distanza Indirizzo postale: 1820, Nakanoike, Mikkaichi-cho, Suzuka, Mie 513-8631 GIAPPONE Banda di frequenza in cui il dispositivo radio funziona: 125 kHz, 433,92 MHz. Massima potenza a radiofrequenza trasmessa nella banda di frequenza in cui l'autoradio funziona: 107,2 dBuV/m a 10 m. Nome importatore: Honda Motor Europe Ltd Indirizzo postale: Cain Road, Bracknell, Berkshire, RG12 1HL, Regno Unito</p>	<p>http://www.alps.com/products/common/pdf/HandUnit/TWB1G0090.pdf</p> <p style="text-align: center;">UK CA</p> <p>Con la presente, ALPS ALPINE CO., LTD., dichiara che l'apparecchiatura radio tipo TWB1G0090 è conforme alle Normative sulle apparecchiature radio 2017 (S.I. 2017/1206). Il testo completo della dichiarazione di conformità per il Regno Unito è disponibile al seguente indirizzo Internet: http://www.alps.com/products/common/pdf/HandUnit/TWB1G0090.pdf</p> <p>Utilizzo previsto: Dispositivo per il comando a breve distanza Indirizzo postale: 6-3-36, Nakazato, Furukawa, Osaki-city, Miyagi-pref., GIAPPONE 989-6181 Banda di frequenza in cui il dispositivo radio funziona: 433,92 MHz. Massima potenza a radiofrequenza trasmessa nella banda di frequenza in cui l'autoradio funziona: 80,8 dBuV/m a 3 m. Nome importatore: Honda Motor Europe Ltd Indirizzo postale: Cain Road, Bracknell, Berkshire, RG12 1HL, Regno Unito</p>

Modelli per il Regno Unito

Sistema telefonico vivavoce

<http://www.ptc.panasonic.eu/>



Con la presente, Panasonic Automotive Systems Co., Ltd. dichiara che il dispositivo radio tipo [*] è conforme alle Normative sulle apparecchiature radio 2017.

Il testo integrale della dichiarazione di conformità per il Regno Unito è disponibile al seguente indirizzo Internet: immettere la seguente parola chiave nella relativa casella di ricerca, quindi scaricare la versione più aggiornata della "DICHIARAZIONE di CONFORMITÀ" (DoC).

Con la presente, Panasonic Automotive Systems Co., Ltd. dichiara che il dispositivo radio riportato sopra è conforme alla Direttiva 2014/53/UE. Accedere a <http://www.ptc.panasonic.eu/>, fare clic su "Dichiarazione di conformità" e immettere la seguente parola chiave nella relativa casella di ricerca; è possibile scaricare la versione più aggiornata della "DICHIARAZIONE di CONFORMITÀ" (DoC).

Parola chiave::

Modello n. Parola chiave [*]

CL-MH-----, CA-9H-----,

CL-MH3EX7JT,CL-MH3EX8JT,CL-MH3EX9JT

È possibile vedere il "N. di riferimento" sull'etichetta dell'unità.

Utilizzo previsto: Sistema audio auto (Bluetooth e WLAN)

Indirizzo postale: 4261 Ikonobe-cho, Tsuzuki-ku, Yokohama-shi, Kanagawa-ken, 224-8520, Giappone

Nome del costruttore: Panasonic Automotive Systems Co., Ltd.

Specifiche Bluetooth

Banda di frequenza: 2402 - 2480 MHz

Specifiche WLAN 2,4 GHz

Banda di frequenza: 2412 - 2472 MHz

Specifiche Bluetooth

Potenza di uscita massima: 0,1 dBm

Specifiche WLAN 2,4 GHz

Potenza di uscita massima: 11,9 dBm

Nome importatore: Honda Motor Europe Ltd

Indirizzo postale:

Cain Road, Bracknell, Berkshire, RG12 1HL, Regno Unito

Modelli per il Regno Unito

Sistema informazioni angolo cieco (BSI)*/Monitor per vettura in arrivo lateralmente*

<https://www.veoneer.com/en/regulatory>



Con la presente, Veoneer US, LLC. dichiara che l'oggetto della dichiarazione di cui sopra è conforme alla pertinente normativa di armonizzazione.

Utilizzo previsto:

Sensore radar a breve distanza 24 GHz

Indirizzo postale:

26360 American Drive Southfield, Michigan, 48034 U.S.A.

Banda di frequenza operativa:

24,05 - 24,25 GHz

Potenza di uscita massima:

10 dBm picco

Nome importatore:

Honda Motor Europe Ltd

Indirizzo postale:

Cain Road, Bracknell, Berkshire, RG12 1HL, Regno Unito

Modelli per il Regno Unito

Unità di comando telematica*

<https://www.denso.com/global/en/contact-us/doc/>



Con la presente, DENSO CORPORATION dichiara che il dispositivo radio è conforme ai requisiti normativi pertinenti.

Il testo integrale della dichiarazione di conformità per il Regno Unito è disponibile al seguente indirizzo Internet:

<https://www.denso.com/global/en/contact-us/doc/>

Utilizzo previsto:

Dispositivi telematici e di hotspot Wi-Fi per il veicolo

Indirizzo postale:

1-1, Showa-cho, Kariya-shi, Aichi-ken, 448-8661 Giappone

Frequenza di funzionamento:

GSM900 (Tx: 880-915 MHz, Rx: 925-960 MHz), GSM1800 (Tx: 1710-1785 MHz, Rx: 1805-1880 MHz), WCDMA Band1 (Tx: 1920-1980 MHz, Rx: 2110-2170 MHz), WCDMA Band8 (Tx: 880-915 MHz, Rx: 925-960 MHz), LTE Band1 (Tx: 1920-1980 MHz, Rx: 2110-2170 MHz), LTE Band3 (Tx: 1710-1785 MHz, Rx: 1805-1880 MHz), LTE Band7 (Tx: 2500-2570 MHz, Rx: 2620-2690 MHz), LTE Band8 (Tx: 880-915 MHz, Rx: 925-960 MHz), LTE Band20 (Tx: 832-862 MHz, Rx: 791-821 MHz), WLAN IEEE802.11b (Tx/Rx: 2412-2462 MHz), WLAN IEEE802.11g (Tx/Rx: 2412-2462 MHz), WLAN IEEE802.11n (Tx/Rx: 2412-2462 MHz), GPS (Rx: 1575,42 MHz), GALILEO (Rx: 1575,42 MHz), EGNOS (Rx: 1575,42 MHz)

Potenza di uscita massima:

GSM900 2 W, GSM1800 1 W, W-CDMA Band1 0,25 W, Band8 0,25 W, LTE Band1 0,2 W, Band3 0,2 W, Band7 0,2 W, Band8 0,2 W, Band20 0,2 W, WLAN IEEE802.11b 0,032 W, WLAN IEEE802.11g 0,016 W, WLAN IEEE802.11n 0,016 W

Nome importatore:

Honda Motor Europe Ltd

Indirizzo postale:

Cain Road, Bracknell, Berkshire, RG12 1HL, Regno Unito

* Non disponibile su tutti i modelli

Modelli per il Regno Unito

Sintonizzatore remoto

<http://www.ptc.panasonic.eu/>



Con la presente, Panasonic Automotive Systems Co., Ltd. dichiara che il dispositivo radio tipo [*] è conforme alle Normative sulle apparecchiature radio 2017.

Il testo integrale della dichiarazione di conformità per il Regno Unito è disponibile al seguente indirizzo Internet:

<https://www.ptc.panasonic.eu/>

immettere la seguente parola chiave nella relativa casella di ricerca, quindi scaricare la versione più aggiornata della "DICHIARAZIONE di CONFORMITÀ" (DoC).

Parola chiave: Modello n.

Parola chiave: [CQ-TH3CE0AJ]

È possibile vedere il "N. di riferimento" sull'etichetta dell'unità.

Utilizzo previsto:

UNITÀ RADIO (sintonizzatore autoradio)

Indirizzo postale:

4261, Ikonobe-cho, Tsuzuki-ku, Yokohama-shi, Kanagawa-ken 224-8520, Giappone

Nome importatore:

Honda Motor Europe Ltd

Indirizzo postale:

Cain Road, Bracknell, Berkshire, RG12 1HL, Regno Unito

Compressore

Modelli
per il
Regno
Unito

<p>Continental ContiMobiKit Compressor to pump sealant into tires</p> <p>524#####</p> <p>UK CA</p>	<p>UK-DECLARATION OF CONFORMITY in accordance with UK Government guidance</p> <p>Manufacturer / Address: Continental Reifen Deutschland GmbH, Vahrenwalder Straße 9, 30165 Hannover, GERMANY.</p> <p>Continental Reifen Deutschland GmbH hereby confirms under its sole responsibility that the designated product, when used as intended, is in conformity with the essential requirements and other relevant requirements of following relevant regulations of the United Kingdom:</p> <ul style="list-style-type: none">- Supply of Machinery (Safety) Regulations 2006- Electromagnetic Compatibility Regulations 2016- Noise Emission in the Environment by Equipment for use Outdoors Regulations 2001 <p>Applied designated standards in particular: DIN EN ISO 12100:2011 EN 50498:2010 EN ISO 3744:2010</p> <p>Development, production, quality assurance and marketing are based on the standard IATF 16949.</p> <p><i>Jürgen Busch</i> Hannover, 13.07.2021 Jürgen Buschmann Director BF ContiKit and Accessories</p> <p><i>A. Balkmann</i> Hannover, 13.07.2021 Adrian Balkmann Regulatory Compliance Specialist of Non-Tire Products</p>
--	--

■ Licenza Open Source Licence TCU*

Informazioni sul software Free/Open Source

Questo prodotto contiene software FOSS (Free/Open Source Software). Per informazioni sulla licenza e/o sul codice sorgente di FOSS andare al seguente URL.

<https://www.denso.com/global/en/opensource/tcu/honda/>

A

Abbaglianti automatici	197
Spia	118
ABS (Sistema antibloccaggio freni)	483
Accessori e modifiche	569
Additivi, olio motore	523
Aggiornamenti del sistema	265
Aggiunta	
Liquido di raffreddamento	528
Olio motore	527
Airbag	57
Airbag anteriori (SRS)	59
Airbag centrale	67
Airbag laterali	69
Airbag laterali a tendina	72
Airbag per le ginocchia lato conducente	65
Dopo una collisione	59
Manutenzione dell'airbag	76
Registratore di dati di evento	1
Sensori	57
Spia	74, 113
Spia di disattivazione dell'airbag passeggero	75
Airbag anteriori (SRS)	59
Airbag laterali	69
Airbag laterali a tendina	72
Airbag per le ginocchia lato conducente	65
Airbag SRS (airbag)	59
Allarme velocità	152
Altri oggetti di uso generale dell'abitacolo	230

Alzacristalli elettrici	182
Ancoraggi inferiori	91
Android Auto	297
Antibloccaggio senza chiavi	173
Apertura/chiusura	
Alzacristalli elettrici	182
Cofano	521
Portellone	177
Apple CarPlay	293
Arresto	486
Assistenza manovrabilità agile	390
Astina di livello (olio motore)	526
Attrezzi	572
Audio	151
Audio <i>Bluetooth</i> ®	285
Autonomia	148
Autonomia / Carburante / Contachilometri parziale	147
Avanzamento lento	364
Avviamento con batteria ausiliaria	590
Avviamento del motore	
Se la batteria da 12 volt è scarica	590
Avviso pressione dell'olio bassa	595
Azzeramento del contachilometri parziale	148

B

Bagaglio (limite di carico)	353
Bassa carica della batteria	595
Batteria	14
Alta tensione	14, 398

Se la batteria da 12 volt è scarica	590
Spia carica batteria da 12 Volt	111, 595
Batteria 12 Volt	550
Manutenzione (controllo della batteria da 12 Volt)	550
Manutenzione (sostituzione)	553
Batteria ad alta tensione	398
Batteria da 12 Volt	
Spia carica batteria	111
Batteria da 12 volt	
Se la batteria da 12 volt è scarica	590
Batteria scarica	590
Benzina	30, 500
Consumo di carburante attuale	148
Indicatore	139
Informazioni	500
Rifornimento	500
Risparmio di carburante ed emissioni di CO ₂	503
Spia riserva carburante	113
Bloccaggio/Sbloccaggio	165
Chiavi	165
Bloccaggio/sbloccaggio	
Blocchi portiere di sicurezza per bambini	176
Dall'esterno	168
Dall'interno	174
Uso della chiave	172
Bloccaggio/sbloccaggio delle portiere dall'esterno	168
Blocchi portiere di sicurezza per bambini	176
Bracciolo	219

C**Cambio**

Liquido.....	531
Numero.....	615

Cambio marcia (trasmissione)..... 365**Candele..... 612****Carburante..... 30, 500**

Autonomia.....	148
Consigliato.....	500
Consumo di carburante attuale.....	148
Indicatore.....	139
Rifornimento.....	500
Risparmio di carburante ed emissioni di CO ₂	503
Spia riserva carburante.....	113

Carburante specificato..... 500, 612**Cassetto portaoggetti..... 223****Chiamata di emergenza (eCall)..... 344**

Chiamata di emergenza automatica.....	344
Chiamata di emergenza manuale.....	346

Chiavi..... 165

Antibloccaggio.....	173
La portiera posteriore non si apre.....	176
Targhetta numero.....	166
Telecomando.....	171
Tipi e funzioni.....	165

Cinture (sedile)..... 44**Cinture di sicurezza..... 44, 157**

Allacciamento.....	50
Controllo.....	55
Donne in stato di gravidanza.....	54

Montaggio di un seggiolino di sicurezza per bambini con la cintura di sicurezza a tre punti di ancoraggio..... 95

Promemoria..... 47

Spia..... 47, 112

Tensionatori cinture di sicurezza automatici... 49

CMBS (sistema di frenata riduzione impatto)..... 402**Comandi..... 163****Comandi audio a distanza..... 246****Configurazione display..... 264****Connessione Wi-Fi..... 291****Consumo di carburante attuale..... 148****Contachilometri..... 140****Contachilometri parziale..... 148, 150****Controllo della stabilità del veicolo (VSA)..... 388**

Pulsante di disattivazione..... 389

Spia di disattivazione..... 115

Spia di sistema..... 114

Controllo velocità di crociera adattativo (ACC) con adattamento velocità ad andatura lenta..... 424

Spia (ambra)..... 120

Spia (bianco/verde)..... 121

Copertura bagagliaio..... 229**Cuscini di rialzo (per bambini)..... 100****D****DAB..... 275****Descrizione del contenuto della Dichiarazione di conformità..... 649****Display della temperatura esterna..... 141****Dispositivi con emissione di onde radio..... 616****Donne in stato di gravidanza..... 54****E****e:HEV..... 13****Etichetta di certificazione..... 615****Etichette di avvertenza..... 103****Etichette di sicurezza..... 103****F****Fari..... 189**

Abbaglianti automatici..... 197

Funzionamento..... 189

Puntamento..... 534

Regolatore assetto..... 196

Regolazione della luminosità..... 189

Filtro

Antipolvere e antipolline..... 559

Filtro antipolvere e antipolline..... 559**Finestrini (apertura e chiusura)..... 182****Fluidi**

Freni..... 532

Foratura (pneumatico)..... 573**Freno a pedale..... 478****Freno di stazionamento..... 475****Funzionamento dei comandi vocali..... 249**

Comandi di navigazione..... 251

Comandi elenco..... 251

Comandi standard..... 251

Funzionamento del comando vocale

Comandi audio.....	250
Comandi generali.....	250
Comandi telefonici.....	250
Riconoscimento vocale.....	249
Schermata Portale vocale.....	250

Funzione di ripiegamento automatico degli specchietti retrovisori..... 207

Funzione fotocromatica

Specchietto retrovisore.....	205
------------------------------	-----

Funzioni..... 239

Funzioni personalizzate..... 301, 308

Fusibili..... 602

Controllo e sostituzione.....	607
Posizioni.....	602, 604

G

Gancio per abiti..... 226

Gancio per bagagli..... 227

Guida..... 349

Cambio marcia.....	365
Frenata.....	475
Trasmissione.....	364

Guida sicura..... 39

H

HFT (Sistema telefonico vivavoce)..... 315

Honda Sensing..... 31, 399

I

Impianto audio con display..... 242

Impianto di condizionamento aria

(sistema di climatizzazione)..... 233

Filtro antipolvere e antipolline.....	559
Modalità ricircolo/aria esterna.....	234
Modifica della modalità.....	234
Sbrinamento del parabrezza e dei finestrini.....	235
Sensore.....	237
Utilizzo del sistema di controllo climatizzatore automatico.....	233

Impianto di raffreddamento

Rabbocco del serbatoio di riserva.....	528
--	-----

Impianto frenante..... 475

Freno a pedale.....	478
Freno di stazionamento.....	475
Liquido.....	532
Mantenimento automatico del freno.....	480
Sistema antibloccaggio freni (ABS).....	483
Sistema di assistenza alla frenata di emergenza.....	484
Spia.....	108, 109, 597, 599

Impostazione dell'orologio..... 164

Indicatore di posizione del cambio..... 111

Indicatore livello di carica della batteria

ad alta tensione.....	140
-----------------------	-----

Indicatori..... 139

Indicatori di direzione

Spie (Quadro strumenti).....	117
------------------------------	-----

Indicatori di sorpasso..... 189

Indicatori di usura (pneumatico)..... 546

Informazioni..... 160

Informazioni legali su Apple CarPlay/

Android Auto..... 342

Inserimento del sistema di alimentazione

Il sistema non si attiva.....	587
-------------------------------	-----

Inserimento dell'alimentazione..... 359

Interfaccia informazioni del conducente..... 143

Modifica del display.....	143
---------------------------	-----

Intermittenza automatica dei

tergicristalli.....	201
---------------------	-----

Interruttore modalità di guida..... 373

Interruttori

(sul volante).....	6, 7, 8
--------------------	---------

Interruttori (sul volante)..... 186

iPhone..... 334

iPod..... 278, 334

K

Kickdown..... 364

Kit antiforatura (TRK)..... 573

L

Lavacrystalli..... 200

Interruttore.....	200
-------------------	-----

Rabbocco/rifornimento liquidi.....	533
------------------------------------	-----

Leva del cambio..... 27, 365

Blocco.....	592
-------------	-----

Funzionamento.....	27, 366
--------------------	---------

Rilascio.....	592
---------------	-----

Leva selettoria..... 27, 365

Levetta di decelerazione..... 367

Licenze Open Source	337, 650
Limitatore di velocità intelligente	381
Spia	121
Limitatore di velocità regolabile	376
Spia	121
Limitatore di velocità, intelligente	381
Limitatore di velocità, regolabile	376
Limiti di carico	353
Liquidi	
Impianto di raffreddamento	528
Lavacrystalli	533
Liquido di raffreddamento (motore)	
Surriscaldamento	593
Liquido di raffreddamento motore	
Surriscaldamento	593
Luci	189, 534
Fendinebbia	193
Interne	220
Interruttori luci	189
Luci bagagliaio	222
Luci per marcia diurna	195
Sostituzione lampadine	534
Spia abbaglianti	118
Spia luci accese	118
Luci di lettura	221
Luci interne	220
Luci per marcia diurna	195
Luminosità	159
Lunotto termico	203

M

Manipolazione del martinetto	586
Mantenimento automatico del freno	480
Spia	110, 480
Manuale utente di bordo	248
Apertura del manuale utente	248
Installazione/aggiornamento del manuale utente	248
Manutenzione	157, 505
Batteria 12 Volt	550
Climatizzazione	558
Fluido freni	532
Impianto di raffreddamento	528
Liquido del cambio	531
Olio	526
Pneumatici	545
Precauzioni	506
Pulizia	562
Radiatore	530
Sicurezza	507
Sistema promemoria manutenzione	510
Sostituzione delle lampadine delle luci	534
Sotto il cofano motore	520
Telecomando	556
Manutenzione degli esterni (pulizia)	566
Messaggi di allerta e informazione sull'interfaccia informazioni del conducente	126
Messaggio	288
Messaggio di allerta e di informazione	126
Messaggio di sicurezza	0
Misuratori, indicatori	139

Modalità corrente per il sistema ACC con adattamento velocità ad andatura lenta, il sistema LKAS e il sistema Traffic Jam Assist	142
Modalità ECON	371
Spia	119
Modifica del display	143
Modifica delle unità di misura	159
Modifiche (e accessori)	569
Monitor flusso potenza	146
Monitor per vettura in arrivo lateralmente	493
Monitoraggio attenzione conducente	153
Monossido di carbonio	102
Motore	
Cicalino interruttore	187, 188
Numero	615
Olio	523
Se la batteria da 12 volt è scarica	590
MP3/WMA/AAC	281

N

Navigazione	151
Normative	616
Numeri (identificazione)	615
Numeri di identificazione	615
Identificazione veicolo	615
Motore a combustione, motore elettrico e trasmissione	615
Numeri di identificazione veicolo	615

O

Oggetti di stoccaggio	223
Oggetti di uso generale dell'abitacolo	220
Olio (motore)	523
Aggiunta	527
Avviso pressione olio motore bassa	595
Controllo	526
Olio motore raccomandato	523
Viscosità	523
Olio motore	523
Aggiunta	527
Avviso Pressione olio motore bassa	127, 595
Controllo	526
Olio motore raccomandato	523
Ora (impostazione)	164
Orologio	141, 164

P

Parabrezza	200
Liquido lavacristalli	533
Pulizia	563, 567
Sbrinamento/disappannamento	203, 235
Spazzole tergicristalli	540
Tergi e lavacristalli	200
Personalizzazione del display	160
Peso massimo consentito	353
Pneumatici	545
Catene per pneumatici	549
Controllo	545
Controllo e manutenzione	545
Indicatori di usura	546

Invernali	549
Pressione aria	613
Rotazione	548
Pneumatici invernali	549
Catene per pneumatici	549
Pneumatici usurati	545
Pneumatico forato	573
Poggiatesta	216
Portabevande	225
Porte USB	245
Portellone	177
Portiere	165
Bloccaggio/sbloccaggio delle portiere dall'esterno	168
Bloccaggio/sbloccaggio delle portiere dall'interno	174
Chiavi	165
Messaggio di apertura portiere	126
Messaggio di apertura portiere e portellone ...	43
Sistema antibloccaggio	173
Potenza del segnale del telecomando bassa	167
Precauzioni per la guida	362
Pioggia	363
Prese di alimentazione accessori	230
Pressione aria	613
Promemoria sedili posteriori	214
Protezione antifurto del sistema audio	241
Pulizia degli esterni	566
Pulizia degli interni	562
Pulsante di annullamento SOS	346
Pulsante luci di emergenza	6, 7
Pulsante POWER	186

Pulsante SOS	346
Pulsante specchietti retrovisori riscaldati	203
Punteggio ciclo di guida/Punteggio complessivo	161
Punti di ancoraggio	227
Punti di sollevamento	586

Q

Quadro strumenti	105
------------------------	-----

R

Rabbocco Lavacristalli	533
Radiatore	530
Radio (AM/FM)	270
Radio AM/FM	270
Radio Data System (RDS)	273
Radio FM/AM	270
RDS (Radio Data System)	273
Regolazione Bracciolo	219
Fari	196
Poggiatesta	216
Sedili anteriori	209
Specchietti	205
Volante	204
Regolazione dell'audio	263
Regolazione della luminosità Fari	189
Ricerca guasti	571
Blocco della leva del cambio	592

Fusibile bruciato	602, 604	Risparmio di carburante ed emissioni di CO ₂	503	Cuscino di rialzo	100
Il pedale del freno vibra	35	Risparmio di carburante medio	148	Montaggio di un seggiolino di sicurezza per bambini con la cintura di sicurezza a tre punti di ancoraggio.....	95
La portiera posteriore non si apre	36, 176	S		Sceita del seggiolino di sicurezza per bambini	83
Rumorosità durante la frenata	37, 38	Sbloccaggio delle portiere	168	Seggiolino di sicurezza per bambini piccoli	82
Spie.....	106	Sbloccaggio delle portiere anteriori dall'interno.....	21	Seggiolino di sicurezza per bambini rivolto all'indietro	80
Surriscaldamento.....	593	Sbrinamento del parabrezza e dei finestrini	235	Seggiolino di sicurezza per neonati	80
Traino di emergenza.....	608	Sceita del seggiolino di sicurezza per bambini	83	Uso della cinghia di ancoraggio.....	97
Viene emesso un segnale acustico all'apertura della portiera.....	37	Scheda delle specifiche del lubrificante	613	Segnale di arresto di emergenza	485
Riduzione del rischio di allontanamento		Schermata Audio/Informazioni	252	Semplice	145
dalla corsia	416	Se il portellone non si apre	610	Sensore di temperatura	141
Attivazione e disattivazione	419	Se la batteria da 12 volt è scarica	590	Sfondo	261
Spia.....	122	Se non è possibile sbloccare lo sportello bocchettone di rifornimento		Sicurezza dei bambini	77
Rifornimento	500	carburante	609	Blocchi portiere di sicurezza per bambini.....	176
Benzina	500, 612	Sedili	208	Simbolo di livello dell'olio basso	601
Indicatore livello carburante.....	139	Promemoria sedili posteriori.....	214	Sistema antibloccaggio	173
Spia riserva carburante	113	Regolazione	208	Sistema antibloccaggio freni (ABS)	483
Riparazione temporanea di uno pneumatico forato	573	Riscaldatori dei sedili anteriori	232	Spia	113
Ripiegamento dei sedili posteriori	211	Riscaldatori sedili	232	Sistema antifurto	179
Ripristino di tutte le impostazioni predefinite	314	Riscaldatori sedili	232	Spia allarme sistema antifurto	119
Riproduzione audio Bluetooth®	285	Sedili anteriori	208	Spia sistema immobilizzatore	119
Riscaldatori (sedili anteriori)	232	Sedili posteriori.....	211	Superbloccaggio	181
Riscaldatori dei sedili	232	Sedili anteriori	208	Sistema audio	240
Riscaldatori sedili anteriori	232	Regolazione	209	Aggiornamenti del sistema.....	265
Rischi dei gas di scarico (monossido di carbonio).....	102	Sedili posteriori	211	Aggiornamento	265
Risoluzione dei problemi		Seggiolini di sicurezza per bambini	77	Aggiornamento con dispositivo USB.....	269
Il sistema di alimentazione non si avvia	587	Seggiolino di sicurezza per bambini Bambini più grandi	99	Aggiornamento via wireless	268
Risparmio consumo di carburante	148			Android Auto	297
				Apple CarPlay	293

Area di stato.....	258	Sistema avviso perdita di pressione	391	Sistema informazioni angolo cieco (BSI)	394
Audio <i>Bluetooth</i> [®]	285	Inizializzazione	392	Sistema promemoria manutenzione	510
Avvio	242	Spia	116, 600	Sistema sensori di parcheggio	488
Codice di sicurezza	241	Sistema di alimentazione		Sistema servosterzo elettrico (EPS)	
Comandi audio a distanza	246	Non si avvia	587	Spia	115, 598
Configurazione display	264	Sistema di assistenza alle partenze in		Sistema telefonico vivavoce	315
Configurazione sfondo	261	salita	361	Chiamata	329
Connessione Wi-Fi	291	Sistema di avviso acustico veicolo	372	Configurazione del telefono	322
DAB.....	275	Sistema di climatizzazione	233	Contatti preferiti	327
FLAC/PCM/WAVE/MP4/AVI/MKV/ASF/ WMV.....	281	Filtro antipolvere e antipolline	559	Display dello stato dell'HFT	317
Funzionamento base.....	243	Modalità ricircolo/aria esterna	234	Importazione automatica della rubrica telefonica e delle chiamate recenti.....	325
Funzionamento dei comandi vocali	249	Modifica della modalità.....	233	Limitazioni per il funzionamento manuale	318
Funzione di collegamento app	253	Sbrinamento del parabrezza e dei finestrini	235	Menu HFT	319
Funzioni del sistema audio	243	Sensori.....	237	Opzioni durante una chiamata	332
Impostazione orologio	260	Utilizzo del sistema di controllo climatizzatore automatico	233	Pulsanti HFT	315
Impostazioni degli aggiornamenti del sistema	266	Sistema di disattivazione dell'airbag		Ricezione di una chiamata	331
Informazioni generali	334	passaggero anteriore	62	Schermata delle impostazioni del telefono....	321
iPod	278	Spia	114	Suoneria	326
Limitazioni per il funzionamento manuale....	259	Sistema di frenata riduzione impatto (CMBS)	402	Trasferimento automatico	326
Manuale utente di bordo	248	Sistema di mantenimento corsia (LKAS)	443	Sostituzione	
Messaggi di errore	333	Spia (ambra)	121	Batteria 12 Volt.....	553
MP3 /WMA/AAC	281	Spia (verde).....	121	Fusibili.....	602, 604
Porta(e) USB	245	Sistema di raffreddamento	528	Gomma spazzola tergitricristallo anteriore	540
Protezione antifurto.....	241	Sistema di riconoscimento della		Gomma spazzola tergitricristallo posteriore	543
Radio AM/FM	270	segnaletica stradale	141, 463	Lampadine	534
Radio Data System (RDS).....	273	Sistema di sicurezza supplementare (SRS)	59	Sostituzione delle lampadine	534
Regolazione del suono.....	263	Sistema EPS (servosterzo elettrico)	598	Fendinebbia anteriori	534
Riattivazione	241	Spia	115	Indicatori di direzione anteriori	534
Schermata Audio/Informazioni	252	Sistema immobilizzatore	179	Indicatori di direzione laterali/luci indicatore di emergenza	534
Selezione di una sorgente audio	258	Spia	119	Indicatori di direzione posteriori	535
Unità flash USB.....	281, 334			Luce targa posteriore	537

Luci di posizione.....	534	Spia freno di stazionamento e impianto frenante (rossa).....	108, 597, 599	Impianto di ricarica batteria da 12 Volt.....	111
Luci di retromarcia.....	536	Spia guasti.....	111, 596	Indicatori di direzione e luci di emergenza....	117
Luci per marcia diurna.....	534	Spia levetta di decelerazione.....	112	Levetta di decelerazione.....	112
Luci specchietto di cortesia.....	539	Spia messaggio di sistema.....	117	Limitatore di velocità intelligente.....	121
Retronebbia.....	537	Spia Ready.....	110	Limitatore di velocità regolabile.....	121
Terza luce stop.....	537	Spia retronebbia.....	118	Luci accese.....	118
Sostituzione lampadine.....	534	Spia riserva carburante.....	113	Mantenimento automatico del freno.....	110, 480
Fari.....	534	Spia sistema avviso perdita di pressione/ bassa pressione degli pneumatici.....	116, 600	Messaggio di sistema.....	117
Luce bagagliaio.....	539	Spie.....	106	Modalità ECON.....	119
Luci dei freni.....	535	Abbaglianti.....	118	Modalità NORMALE.....	120
Luci di posizione posteriori.....	535	Abbaglianti automatici.....	118	Modalità SPORT.....	120
Specchietti.....	205	Allarme sistema antifurto.....	119	Posizione del cambio.....	111
Portiera.....	206	Attivazione/disattivazione airbag passeggero anteriore.....	114	Promemoria cintura di sicurezza.....	112
Regolazione.....	205	Controllo della stabilità del veicolo (VSA) OFF.....	115, 389	Ready.....	110
Retrovisore interno.....	205	Controllo velocità di crociera adattativo (ACC) con adattamento velocità ad andatura lenta (ambra).....	120	Retronebbia.....	118
Specchietti di cortesia.....	11	Controllo velocità di crociera adattativo (ACC) con adattamento velocità ad andatura lenta (bianco/verde).....	121	Riduzione del rischio di allontanamento dalla corsia (ambra).....	122
Specchietti esterni.....	206	Disattivazione automatica assistenza sterzo del sistema di riduzione del rischio di allontanamento dalla corsia.....	122	Riduzione del rischio di allontanamento dalla corsia (grigio).....	122
Specchietti retrovisori.....	206	EV.....	110	Riserva carburante.....	113
Specchietto retrovisore.....	205	Fendinebbia anteriori.....	118	Sensore di parcheggio.....	116
Specchietto retrovisore interno.....	205	Freno di stazionamento e impianto frenante (ambra).....	109, 599	Sistema antibloccaggio freni (ABS).....	113
Specifiche.....	612	Freno di stazionamento e impianto frenante (rosse).....	108, 599	Sistema avviso perdita di pressione/bassa pressione degli pneumatici.....	116
Specifiche lampadina.....	612			Sistema del servosterzo elettrico (EPS).....	115
Spia abbaglianti.....	118			Sistema di alimentazione.....	110
Spia accesa/lampeggiante.....	595			Sistema di controllo della stabilità del veicolo (VSA).....	114
Spia carica batteria da 12 V.....	111, 595			Sistema di frenata riduzione impatto (CMBS) (ambra).....	122
Spia del sistema di alimentazione.....	110			Sistema di frenata riduzione impatto (CMBS) (grigio).....	122
Spia di disattivazione dell'airbag passeggero.....	75				
Spia eCall.....	344				
Spia EV.....	110				
Spia fendinebbia anteriori.....	118				
Spia freno di stazionamento e impianto frenante (ambra).....	109, 599				

Sistema di mantenimento corsia (LKAS) (ambra).....	121
Sistema di mantenimento corsia (LKAS) (verde).....	121
Sistema di mantenimento del freno automatico.....	110
Sistema di sicurezza supplementare.....	113
Sistema di trasmissione.....	111
Sistema immobilizzatore.....	119
Spia guasti.....	111
Supporto di sicurezza (ambra).....	123
Supporto di sicurezza (verde/grigio).....	125
Sportello bocchettone di rifornimento carburante.....	30, 501
Superbloccaggio.....	181
Supporto di sicurezza.....	158
Spia (ambra).....	123, 124, 125
Spia (verde/grigio).....	125
Surriscaldamento.....	593

T

Tachimetro.....	139
Tappo del serbatoio carburante.....	30, 501
Targhetta numero chiave.....	166
Telecamera a vista multipla posteriore.....	498
Telecamera anteriore a vista ampia.....	473
Telecomando.....	171
Telefono.....	151
Temperatura	
Display della temperatura esterna.....	141
Tempo trascorso.....	150
Tergi e lavacristalli.....	200

Anteriore.....	200
Controllo e sostituzione delle spazzole tergicristalli.....	540
Intermittenza automatica dei tergicristalli.....	201
posteriore.....	202
Traino del veicolo	
Emergenza.....	608
Traino di emergenza.....	608
Traino di un rimorchio.....	354
Dispositivi e accessori.....	356
Limiti di carico.....	354
Trasmissione.....	364, 365
Avanzamento lento.....	364
Funzionamento.....	27, 366
Kickdown.....	364
Leva del cambio bloccata.....	592
Spia.....	111
Spia posizione del cambio.....	111
Trasporto di bagagli.....	351, 353
TRK (Temporary Repair Kit, kit antiforatura).....	573

U

Unità flash USB.....	281, 334
----------------------	----------

V

Vano console.....	224
Veicolo ibrido	
e:HEV.....	13
Velocità media.....	150

Velocità/Tempo/Contachilometri parziale ...	149
Vetro (manutenzione).....	563, 567
Viscosità (olio).....	523, 613
Volante.....	204
Regolazione.....	204
Volante riscaldato.....	231
VSA (Controllo della stabilità del veicolo) ...	388

W

Watt.....	612
WMA.....	281

